



# REVISÃO CHEVROLET

MELHOR ATÉ NO PREÇO

*AGENDE.  
ACOMPANHE.  
COMPROVE.*

Para maiores informações sobre a Revisão Chevrolet, acesse o site [www.chevrolet.com.br](http://www.chevrolet.com.br) e aproveite para agendar sua revisão on-line.

**PEÇAS GENUÍNAS** **GM**

***ACDelco***®

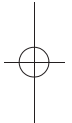
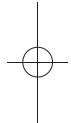
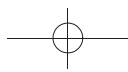



**Argentina** 0800-888-2438  
[www.chevrolet.com.ar](http://www.chevrolet.com.ar)  
0810-777-7526  
[www.planchevrolet.com.ar](http://www.planchevrolet.com.ar)

**Brasil** 0800-702-4200  
[www.chevrolet.com.br](http://www.chevrolet.com.br)

**Uruguai** 0800 24389  
[www.chevrolet.com.uy](http://www.chevrolet.com.uy)

**Paraguai** 0098-00542-0087  
[www.chevrolet.com.py](http://www.chevrolet.com.py)



**Brasil** 0800-702-4200

**Argentina** 0800-555-11-15

**Uruguai** 0800-555-11-153

**Paraguai** 0010 (a cobrar)  
0054-11-478-81-115

## Manual do Proprietário

*As informações e descrições dos equipamentos, contidas neste Manual do Proprietário, tomaram como base um veículo totalmente equipado com os opcionais e acessórios disponíveis na data da publicação indicada na lombada.*

*Todas as informações, ilustrações e especificações contidas neste Manual baseiam-se em dados existentes na época de sua publicação. Reservamo-nos o direito de introduzir modificações a qualquer momento, tanto no produto quanto no Manual, sem prévio aviso.*

*Reprodução ou tradução, no todo ou em parte, não é permitida sem prévia autorização por escrito da General Motors do Brasil Ltda.*

Para localizar uma Concessionária Chevrolet, entre em contato com a Central de Central de Relacionamento Chevrolet (CRC) ou acesse o nosso site.

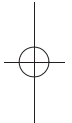
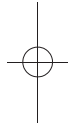
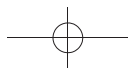

# Índice

Introdução .....	2
Resumo .....	5
Chaves, portas e janelas .....	8
Bancos e dispositivos de segurança .....	26
Compartimentos de carga .....	58
Comandos e controles .....	69
Iluminação .....	100
Sistema de conforto e conveniência .....	108
Sistema de ventilação e de ar condicionado .....	188
Condução e operação .....	197
Cuidados com o veículo .....	243
Serviços e manutenção .....	309
Especificações .....	321
Informações sobre a garantia .....	330
Informações ao consumidor ...	339
OnStar .....	342
Índice .....	349

## 2 Introdução

### Introdução

O pacote com a literatura do cliente deverá ser mantido sempre à mão no veículo. Ele encontra-se dentro do porta-luvas.

Sempre que o indicador de controle  aparecer em combinação com outro indicador de controle no painel de instrumentos ou em uma etiqueta, consulte o Manual do Proprietário.

Siga sempre as leis e normas específicas do país em que se encontra. Essas leis podem diferir das informações contidas neste manual.

Todas as concessionárias Chevrolet fornecem serviço de primeira classe, usando mecânicos treinados que trabalham de acordo com instruções específicas.

Você poderá conhecer um pouco mais sobre a GM e os produtos Chevrolet acessando o site:

**[www.chevrolet.com.br](http://www.chevrolet.com.br)**

### Como usar este manual

- Este manual descreve todas as opções e as funções disponíveis para esse modelo. **Certas descrições, incluindo aquelas para o visor e funções do menu, podem não se aplicar ao seu veículo devido à variação entre versões, especificações do país, equipamentos especiais ou acessórios.**
- A seção "Resumo" fornecerá uma visão geral inicial.
- O índice, no início deste manual, mostra onde estão as informações em cada capítulo.
- O índice permite procurar informações específicas.
- Este manual do proprietário é para veículos com direção do lado esquerdo.
- O Manual do Proprietário usa as designações de fábrica, que podem ser encontradas no capítulo "Especificações".

- As direções indicadas, por ex. esquerda ou direita, dianteira ou traseira, sempre se relacionam ao sentido de condução.
- As telas de exibição do veículo poderão não suportar seu idioma específico.
- As mensagens exibidas e funções internas estão escritas em **negrito**.

### Perigo, atenção e cuidado

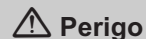

Textos marcados com  **Perigo** fornecem informações sobre o risco de ferimentos fatais. Ignorar essas informações pode colocar a vida em risco.



### **Atenção**

Textos marcados com  **Atenção** fornecem informações sobre o risco de acidentes ou ferimentos. Ignorar essas informações pode acarretar ferimentos.

### **Cuidado**

Textos marcados com **Cuidado** fornecem informações sobre possíveis danos ao veículo. Ignorar essas informações pode acarretar danos ao veículo.

### **Símbolos**

As referências de páginas são indicadas com ,  significa "consulte a página".

#### 4 Introdução

---

### NOTAS

---

---

---

---

---

---

---

---

---

---

---

---

---

---

---

---

---

---

---

---

---

---

---

---

---

---

---

---

---

---



---

## **Resumo**

### **Painel de instrumentos**

Visão geral do painel de instrumentos ..... 6

## 6 Resumo

### Painel de instrumentos

#### Visão geral do painel de instrumentos

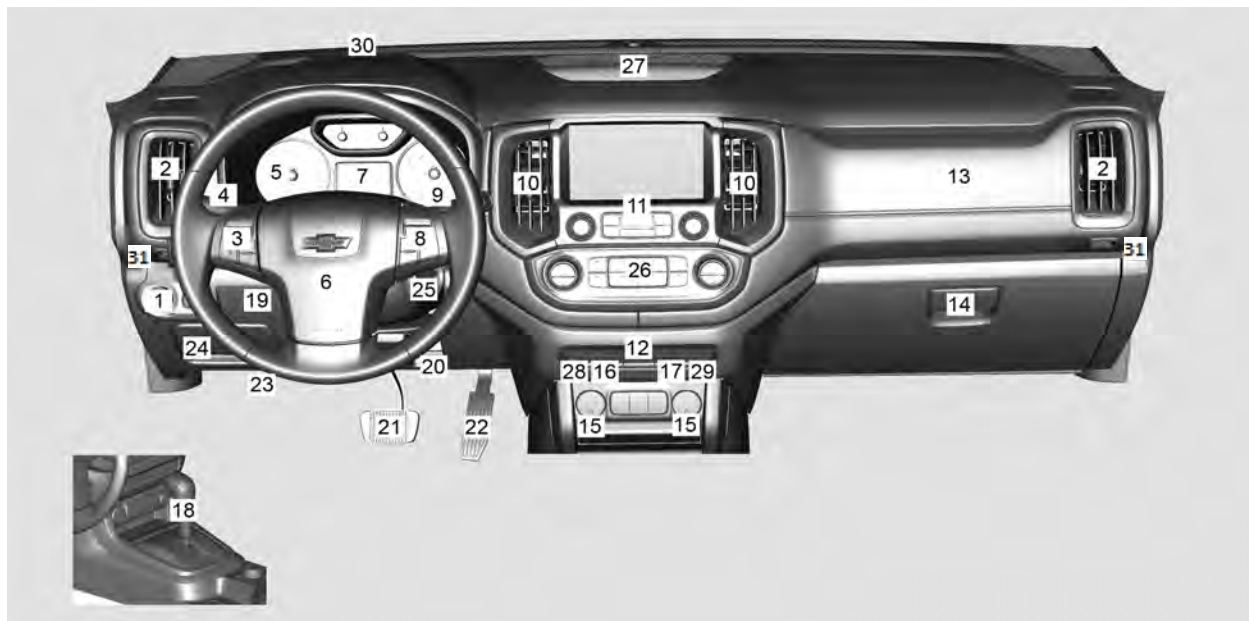

1. *Controles de luzes externas*  
↪ 100
2. Difusores laterais de ar.  
Consulte *Respiros de ar ajustáveis* ↪ 194
3. *Controles do Volante (Se equipado)* ↪ 73
4. *Sinais de seta e de mudança de faixa* ↪ 103  
*Interruptor de luz alta/baixa do farol dianteiro* ↪ 101  
*Lampejador dos faróis* ↪ 102  
*Centro de informações do motorista (Driver Information Center - DIC)* ↪ 88
5. *Visão geral do painel de instrumentos* ↪ 71
6. *Buzina* ↪ 74  
Airbag do motorista. Consulte *Luz do airbag e do tensionador do cinto de segurança* ↪ 81
7. *Centro de informações do motorista (Driver Information Center - DIC)* ↪ 88
8. *Piloto automático (Se equipado)* ↪ 225
9. Limpador do para-brisa, Sistema do lavador do para-brisa. Consulte *Limpador / lavador do pára-brisa* ↪ 74
10. Difusores centrais de ar.  
Consulte *Respiros de ar ajustáveis* ↪ 194
11. Controles e visor do rádio.  
Consulte *Visão geral* ↪ 109
12. *Luzes de pisca-alerta* ↪ 103
13. Airbag do passageiro. Consulte *Sistema de air bag dianteiro* ↪ 44
14. *Porta-luvas* ↪ 59
15. *Tomadas elétricas* ↪ 77
16. *Sistema de controle de tração (TCS)* ↪ 221  
*Controle eletrônico de estabilidade (ESC)* ↪ 222
17. *Controle de descida de declive (HDC)* ↪ 223
18. *Alavanca seletora* ↪ 212
19. *Ajuste do volante* ↪ 73
20. Alavanca de liberação do capô.  
Consulte *Capô* ↪ 249
21. Pedal do freio. Consulte *Controle de um veículo* ↪ 200
22. Pedal do acelerador. Consulte *Controle de um veículo* ↪ 200
23. Alavanca de destravamento da portinhola de abastecimento de combustível. Consulte *Abastecimento do tanque* ↪ 239
24. *Caixa de fusíveis do painel de instrumentos* ↪ 279
25. *Posições de ignição* ↪ 209
26. *Sistemas de climatização* ↪ 188
27. *Armazenagem do painel de instrumentos* ↪ 58
28. *Aviso de desvio de rota (LDW) (Se equipado)* ↪ 237
29. *Sistema auxiliar de estacionamento (Se equipado)* ↪ 229
30. Alerta de LED refletido.  
Consulte *Sistema de alerta de colisão dianteira (FCA) (Se equipado)* ↪ 226
31. *Alojamento para montagem de porta-copos, disponíveis como acessório na Rede de Concessionárias Chevrolet.* ↪ 244

## 8 Chaves, portas e janelas

### Chaves, portas e janelas

#### Chaves e travas

Chaves .....	8
Partida remota do veículo .....	9
Controle remoto .....	11
Sistema central de travamento .....	12
Proteção do travamento .....	14

#### Portas

Compartimento de carga .....	15
------------------------------	----

#### Segurança do veículo

Sistema de alarme antifurto .....	17
Imobilizador .....	18

#### Espelhos exteriores

Espelhos convexos .....	19
Espelhos elétricos .....	19
Espelhos retráteis .....	20

#### Espelhos interiores

Espelho retrovisor manual .....	20
Antiofuscamento automático (Se equipado) .....	21

#### Vidros

Vidros elétricos .....	21
------------------------	----

Desembaçador do vidro traseiro .....	24
Pára-sol .....	24

### Chaves e travas

#### Chaves

##### Chaves de reposição

Caso necessite uma chave reposição e os respectivos códigos de ativação, eles poderão ser solicitados a uma Concessionária Chevrolet.

Consulte "Travamentos" em *Cuidados com o exterior* ⇨ 306

##### Chave com seção de chave dobrável



Pressione o botão para estendê-la. Para dobrar a chave, pressione primeiro o botão e depois gire a chave para a posição inicial.

**⚠ Perigo**

Não deixe as chaves na ignição ou mesmo no veículo se houverem crianças desacompanhadas. Esta falta de responsabilidade pode causar diversas situações de risco para crianças e a outros. As chaves proporcionam a possibilidade de controlar vários recursos do veículo, até colocá-lo em movimento.

## Partida remota do veículo (Se equipado)



Se equipado, este recurso permite que o motor seja ligado de fora do veículo.

**🔄 (Partida remota do veículo) :** Este botão estará presente no transmissor do RKE se o veículo tiver partida remota.

O sistema de ventilação e de ar condicionado usará as configurações anteriores durante a partida por controle remoto. O desembaçador traseiro pode ser ativado durante a partida remota, com base em condições ambientes frias. A luz do indicador do

desembaçador traseiro (se disponível) não é ativada durante a partida remota.

As leis em algumas comunidades locais poderão restringir o uso de sistemas de partida remota. Por exemplo, algumas leis exigem que uma pessoa usando partida remota tenha o veículo em seu campo de visão. Verifique os regulamentos locais quanto às exigências.

Outras condições podem afetar o desempenho do transmissor. Consulte *Controle remoto* ⇨ 11.

### Partida no veículo

Para dar a partida no motor usando o recurso de partida remota:

1. Aponte o transmissor RKE para o veículo.
2. Pressione e solte **🔒**.
3. Imediatamente após concluir a Etapa 2, mantenha pressionado **🔄** por pelo menos quatro segundos ou até que os sinalizadores de direção pisquem. Os sinalizadores de

## 10 Chaves, portas e janelas

direção piscando confirmam que a solicitação de partida remota do veículo foi recebida.

Quando o motor der partida, as luzes de presença se acenderão e permanecerão acesas enquanto o motor estiver em funcionamento. As portas serão travadas e o sistema de ventilação e de ar condicionado pode ser ativado.

O motor continuará a funcionar por 10 minutos. Repita as etapas por uma extensão de tempo de 10 minutos. A partida remota só pode ser prolongada uma vez.

Se o motor estiver funcionando quando você entrar no veículo, ligue o interruptor da ignição. Se o motor não estiver funcionando quando você entrar no veículo, dê partida no motor normalmente.

### **Prolongando o tempo de funcionamento do motor**

Por uma extensão de tempo de 10 minutos, repita as Etapas 1-3 enquanto o motor ainda estiver em funcionamento. A partida remota só pode ser prolongada uma vez.

Quando a partida remota é prolongada, os segundos 10 minutos iniciarão imediatamente.

Por exemplo, se o motor ficou funcionando por cinco minutos, e 10 minutos forem acrescentados, o motor funcionará por um total de 15 minutos.

No máximo duas partidas remotas, ou uma única partida com uma extensão, serão permitidas entre ciclos de ignição.

A ignição do veículo deve ser ligada e desligada em seguida, para que o procedimento de partida remota possa ser usado novamente.

### **Cancelando uma partida remota**

Para cancelar uma partida remota, faça um dos seguintes:

- Aponte o transmissor RKE para o veículo e mantenha pressionado  até que as luzes de presença desliguem.
- Ligue o sinalizador de advertência (pisca-alerta).
- Ligue, e depois desligue o veículo.

### **Condições em que a partida remota não funcionará**

O recurso de partida remota do veículo não funcionará, se:

- A chave estiver no contato.
- O capô não estiver fechado.
- O sinalizador de advertência (pisca-alerta) estiver aceso.
- A luz indicadora de funcionamento incorreto estiver acesa.
- A temperatura do líquido de arrefecimento do motor estiver alta demais.
- A pressão do óleo estiver baixa.
- Se tiverem sido usadas duas partidas remotas do veículo, ou uma única partida remota com extensão.
- O veículo não estiver em P (Park, Estacionamento).

## Controle remoto



Ativa a operação por controle remoto das seguintes funções:

- *Sistema central de travamento* ⇨ 12
- *Sistema de alarme antifurto* ⇨ 17

O controle remoto tem um alcance aproximado de 20 metros e pode ser modificado devido a influências externas.

O sinalizador de advertência confirma o travamento acendendo uma vez e o destravamento acendendo duas vezes.

Manuseie com cuidado, proteja-o contra umidade e altas temperaturas e evite uma operação desnecessária.

### Falha

Se o sistema central de travamento não puder ser operado com o controle remoto, talvez seja devido ao seguinte:

- Alcance ultrapassado.
- Tensão da bateria muito baixa.
- Quando o controle remoto é operado várias vezes enquanto estiver distante do veículo, o sincronismo do BCM poderá ser perdido. O sincronismo será restabelecido quando a chave for inserida e girada para a posição **RUN**.
- Sobrecarga do travamento central ao operar em intervalos frequentes, a fonte de alimentação é interrompida por um período curto.
- Interferência devido a ondas de rádio de potência elevada provenientes de outras fontes.

Consulte *Sistema central de travamento* ⇨ 12.

### Substituição da bateria do controle remoto

Substitua a bateria assim que o alcance diminuir. A necessidade de troca da bateria é indicada como uma mensagem do veículo no *Centro de informações do motorista (Driver Information Center - DIC)* ⇨ 88.



1. Abra a tampa do transmissor.
2. Remova a bateria usada. Evite tocar a placa do circuito em outros componentes.

## 12 Chaves, portas e janelas

3. Instale a nova bateria.  
Certifique-se de que o lado negativo (-) esteja virado para a base.
4. Feche a tampa do transmissor.
5. Verifique a operação do transmissor com seu veículo.

As baterias devem ser descartadas em um ponto de coleta de reciclagem adequado.

Use baterias CR2032 (ou equivalentes).

Modelo: Huf Flip Key Bosch 433 MHz 2 Button



### Nota

Este equipamento opera em caráter secundário, ou seja, ele não tem proteção contra interferências prejudiciais, mesmo de estações do mesmo tipo, e não pode causar interferência em sistemas que funcionam em caráter primário.

### Unidade de controle remoto de reposição

Caso necessite de um transmissor substituto e dos respectivos códigos de ativação, eles poderão ser solicitados a uma concessionária Chevrolet.

## Sistema central de travamento

Destrava e trava as portas e a tampa do porta-malas.

Puxar a maçaneta interna da porta não destravará a mesma a menos que o botão de travamento esteja destravado.

### Destravamento

#### Controle remoto



Pressione o botão .

Destrave todas as portas e a tampa do porta-malas pressionando o botão .



## Travamento

### Controle remoto

Feche as portas e a tampa do porta-malas.



Pressione o botão .

Se disponíveis, os recursos de travamento e destravamento podem ser personalizados pelo Sistema de conforto e conveniência.

Caso alguma porta, o capô ou a tampa do porta-malas não esteja bem fechada, o sistema central de travamento não funcionará e, como aviso, será emitido um sinal sonoro duplo.

## Botões de travamento central

Trava ou destrava todas as portas e a tampa do porta-malas.





Pressione  para travar.

Pressione  para destravar.

## Falha do controle remoto ou do sistema eletrônico de chave

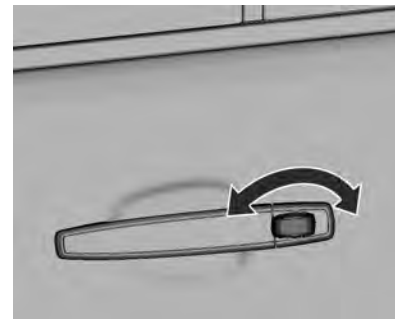
### Destravamento



Destrave manualmente a porta do motorista ao girar a chave no sentido horário. Ligue a ignição para desativar o sistema de alarme antifurto e pressione o botão  de travamento central para destravar todas as portas e a tampa do porta-malas.

## 14 Chaves, portas e janelas

### Travamento

Com todas as portas fechadas, pressione o botão central de travamento  para travar as portas e a tampa do compartimento de carga. Em seguida, destrave manualmente somente a porta do motorista e trave-a pelo lado externo usando a chave.

### Falha do sistema central de travamento

#### Destravamento

Destrave manualmente a porta do motorista ao girar a chave no sentido horário. As outras portas poderão ser abertas usando a maçaneta interna após puxar o botão de travamento para fora.

Destrave manualmente a porta do passageiro ao girar a chave no sentido anti-horário. As outras portas poderão ser abertas usando a maçaneta interna após puxar o botão de travamento para fora.

O compartimento de carga pode ser aberto seguindo a descrição da seção de falhas da tampa do porta-malas.

Consulte *Compartimento de carga* ⇨ 63.

### Travamento

Pressione o botão de travamento de cada porta, exceto o da porta do motorista. Em seguida, feche a porta do motorista e trave-a pelo lado externo usando a chave. Se os botões de travamento forem pressionados com as portas dianteiras abertas, o sistema de travamento inverterá a trava de modo que o travamento não ocorrerá. Evitando assim, a possibilidade de esquecer as chaves dentro do carro.

### Travamento automático (Se equipado)

#### Travamento automático de portas por velocidade - veículos com transmissão manual

Este recurso de segurança trava automaticamente todas as portas assim que o veículo atinge uma velocidade de 15 km/h.

Esse travamento será desativado automaticamente ao retirar a chave do interruptor de ignição após dirigir.

### Retravamento automático de portas

Todas as portas serão travadas novamente de modo automático dentro de 3 minutos se nenhuma porta for aberta ou a chave de ignição não for girada para a posição **ACC** ou **RUN**.

### Proteção do travamento



A trava de segurança está disponível nas portas traseiras.

**⚠ Atenção**

Use as travas de segurança para crianças sempre que crianças ocuparem os assentos traseiros.

Para ativar a trava de segurança, insira a chave e gire a ranhura na direção da seta. As portas não abrem pelo lado interno.

Para desativar a trava de segurança, insira a chave e gire a ranhura na direção oposta. As portas podem ser abertas pelo lado interno.

**Degraus laterais (Se equipado)**



Os degraus auxiliares estão disponíveis apenas para alguns modelos.

Eles fornecem um apoio extra para acessar a porta dianteira ou traseira.

**Portas**

**Compartimento de carga**

**Tampa do porta-malas**

**Abertura**



Opere o botão abaixo da placa de licença e levante a tampa do porta-malas.

Se a tampa do porta-malas estiver aberta quando a ignição for ligada, uma mensagem será exibida no Centro de Informações ao Motorista e o alarme sonoro soará.

## 16 Chaves, portas e janelas

Consulte *Mensagens de porta entreaberta* ⇨ 90 e *Sistema central de travamento* ⇨ 12.

### Cuidado

Certifique-se que não há obstruções e que existe espaço suficiente quando abrir a tampa do porta-malas.

### ⚠ Perigo

Não dirija com a tampa do porta-malas aberta ou entreaberta, por exemplo, quando transportar objetos volumosos, já que gases tóxicos que podem não ser vistos ou cheirados, podem entrar no veículo. Isto poderá causar desmaios e até mesmo a morte.

### Nota

A montagem de determinados acessórios pesados na tampa do porta-malas pode afetar sua capacidade de se manter aberta.

### Fechamento

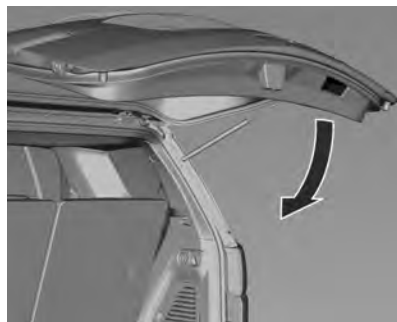

Utilizar o puxador interno.

Não opere o botão abaixo da placa de licença ao fechar a tampa do porta-malas, pois isso a destravará novamente.

Consulte *Sistema central de travamento* ⇨ 12.

### Falha

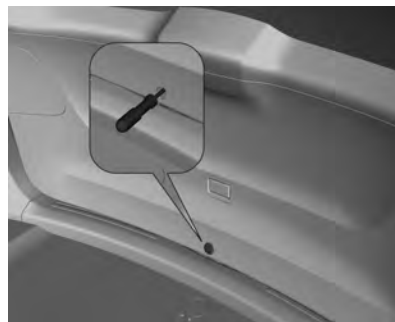

Para abrir a tampa do porta-malas em caso de interrupção do fornecimento de energia, remova a cobertura do acabamento interno da área da trava central. Empurre uma ferramenta adequada para dentro o máximo possível e gire-a no sentido horário para abrir a tampa do porta-malas.

## Segurança do veículo

### Sistema de alarme antifurto

O sistema de alarme antifurto monitora:

- Portas
- Ignição
- Capô
- Tampa do porta-malas

### Ativando



- Ativação automática em 30 segundos depois de travar o veículo (inicialização do sistema) ou;
- Com o controle remoto do rádio, diretamente ao pressionar  uma vez após o travamento.

### LED de Status

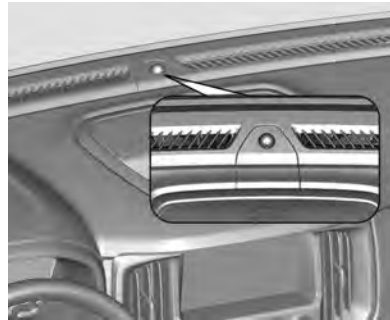

O LED de Status está integrado ao sensor na parte superior do painel de instrumentos.

Status durante os primeiros 30 segundos da ativação do sistema de alarme antifurto:

**LED acende** : teste, retardo na armação.

**LED pisca rapidamente** : portas, tampa do porta-malas ou capô não estão completamente fechados ou falha do sistema.

Status após a ativação do sistema:

**LED pisca lentamente** : sistema está armado.

Procure a ajuda de uma concessionária Chevrolet em caso de falhas.

## 18 Chaves, portas e janelas

### Desativando



Destrave o veículo pressionando o botão .

### Alarme

A buzina soará e o sinalizador de advertência piscará por 30 segundos quando o alarme for acionado.

Se a porta do motorista for destravada usando a fechadura e aberta com o sistema antifurto ativado, o motorista tem 10 segundos para colocar a chave na

ignição e evitar a ativação do alarme. Durante esse período serão emitidos curtos toques de buzina.

Se houve o acionamento do alarme durante o período em que o sistema antifurto esteve acionado, na desativação a buzina soará 3 vezes e o sinalizador de advertência piscará 3 vezes, como um aviso de violação.

O acionamento do alarme por meio de qualquer porta ou origem poderá ser reativado apenas 30 segundos após o cancelamento da origem do acionamento.

O sistema de alarme antifurto pode ser desativado bastando pressionar o botão  ou ligando a ignição.

### Reativação automática do alarme

Se nenhuma porta for aberta ou a chave de ignição não for girada para **ACC** ou **Funcionamento** dentro de 3 minutos após a desativação do alarme com o controle remoto, o sistema antifurto será reativado automaticamente.

### Imobilizador

O sistema está integrado ao interruptor de ignição e verifica se o veículo pode dar a partida com a chave em uso. Se o transponder na chave for reconhecido, o veículo poderá dar partida.

O sistema do imobilizador é armado automaticamente quando a chave é removida da ignição.

Se o indicador de controle  piscar ou acender quando a ignição estiver ligada, há uma falha no sistema e não se poderá ligar o motor. Desligue a ignição e, em seguida, faça uma nova tentativa de partida.

Se o indicador de controle continuar a piscar ou acender, tente dar partida no motor usando a chave reserva e procure a ajuda de uma Concessionária Chevrolet.

### Nota

O imobilizador não trava as portas. Ao sair do veículo, sempre se deve travá-lo e ativar o sistema de alarme antifurto. Consulte *Sistema central de travamento* ⇨ 12 e *Sistema de alarme antifurto* ⇨ 17.

Consulte *Indicadores de controle*  
⇨ 80.



### Nota

Este equipamento opera em caráter secundário, ou seja, ele não tem proteção contra interferências prejudiciais, mesmo de estações do mesmo tipo, e não pode causar interferência em sistemas que funcionam em caráter primário.

## Espelhos exteriores

### Espelhos convexos

#### Cuidado

Um espelho convexo pode fazer que coisas, como outros veículos, pareçam estar mais longe do que realmente estão.

O espelho convexo externo reduz os pontos cegos. O formato do espelho faz com que os objetos pareçam menores, o que afetará a capacidade de estimar as distâncias.

## Espelhos elétricos



Mova o seletor para **L** (esquerda) ou **R** (direita) para escolher o espelho do lado do motorista ou do passageiro. Mova o espelho para a direção desejada pressionando o interruptor de quatro posições.

## 20 Chaves, portas e janelas

### Espelhos retráteis

#### Espelhos elétricos dobráveis

(Se equipado)



Pressione o seletor (L / R) para a posição central ●, e depois empurre o interruptor de quatro posições para baixo. Os espelhos externos dobrarão.

Pressione novamente o interruptor de quatro posições para baixo - os espelhos externos retornam à posição original.

Se o espelho foi estendido ou dobrado manualmente, o outro espelho poderá ser estendido ou

dobrado eletronicamente pressionando o interruptor de quatro posições para baixo.

#### Nota

Se os dois espelhos estiverem escamoteados, pressione o interruptor de quatro posições para baixo para garantir que os espelhos voltem à posição original antes de conduzir.

#### ⚠ Atenção

Mantenha sempre os espelhos regulados adequadamente e use-os ao dirigir para aumentar a visibilidade de objetos e de outros veículos à sua volta. Não dirija com qualquer um dos espelhos retrovisores dobrados.

### Espelhos interiores

#### Espelho retrovisor manual

#### Antiofuscamento manual

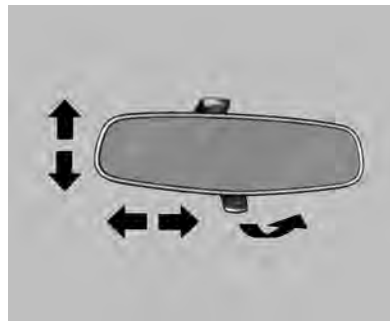

#### Cuidado

O espelho retrovisor traseiro interno pode ser movido em quatro direções, portanto, tenha cuidado e evite o contato com os para-sóis. Ajuste todos os

(Continuação)



### Cuidado (Continuação)

espelhos da maneira mais eficaz antes de começar a dirigir o veículo.

Para reduzir o ofuscamento, puxe a alavanca existente na parte inferior da moldura do espelho.

### Antiofuscamento automático (Se equipado)



O ofuscamento por veículos que o seguem à noite é automaticamente reduzido.

## Vidros

### Vidros elétricos

#### ⚠ Atenção

Tenha cuidado ao operar os vidros elétricos. Risco de ferimentos, particularmente para crianças.

Se houver crianças nos bancos traseiros, ligue o sistema de proteção infantil dos vidros elétricos.

Cuidado ao fechar a janela. Assegure-se de que não fica nada preso nos vidros durante o movimento deles.

É possível ativar os vidros elétricos:

- Com a ignição ligada.
- Dentro de 10 minutos após alternar para a posição 1 ignição desligada.

Após desligar a ignição, o funcionamento do vidro será desativado ao abrir qualquer porta.



Opere o interruptor do respectivo vidro ao pressioná-lo para abrir ou puxá-lo para fechar. O interruptor do vidro do motorista possui um indicador luminoso que sinaliza a prontidão para funcionamento.

### Alívio da pressão

Para reduzir o esforço no fechamento das portas frontais, quanto qualquer uma das portas frontais for aberta, a sua respectiva janela abrirá automaticamente alguns centímetros para reduzir o esforço para fechar.

## 22 Chaves, portas e janelas

### Operação automatizada expressa dos vidros elétricos

Para abrir automaticamente uma janela, pressione o interruptor totalmente para baixo. Para fechar automaticamente uma janela, pressione o interruptor totalmente para cima. Em uma operação automática, a janela abrirá totalmente ou fechará totalmente até mesmo após a liberação do interruptor.

Para parar o vidro na posição desejada enquanto ele estiver movimentando-se automaticamente, puxe ou empurre o interruptor no mesmo sentido do movimento e solte-o.

### Programação eletrônica dos vidros

Poderá ser necessário programar os vidros elétricos se a bateria de 12 V for desconectada ou descarregar. Para programar o vidro:

Sempre que a bateria do veículo estiver ligada pela primeira vez ou for desligada, os vidros elétricos do

sistema de inteligência devem ser programados. Esse procedimento deve ser feito na conjunção do interruptor da porta do motorista, siga os passos abaixo:

1. Ligue a ignição (sem ligar o motor)
2. Pressione o interruptor do vidro elétrico na direção "acima" até o limite e segure por 2 segundos
3. Pressione o interruptor do vidro elétrico na direção "abaixo" por cerca de 2 segundos. Ao soltar o botão, o vidro descera automaticamente até o final
4. Repita o processo para todos os vidros do veículo

Obs: em caso de substituição de bateria ou do regulador do vidro ou de troca da posição dos módulos, será necessário recalibrá-los. Para tanto, desligue a ignição e repita o procedimento descrito acima

### Função antiesmagamento

Caso haja a detecção de um obstáculo enquanto o vidro com função antiesmagamento estiver sendo fechado automaticamente, o vidro será aberto automaticamente por segurança.

#### Atenção

A função antiesmagamento poderá não funcionar depois de ser usada várias vezes. Não opere o interruptor do vidro sem finalidade.

### Desativação da função de segurança

Em uma emergência, o recurso antiesmagamento pode ser anulado em um modo supervisionado. Segure o interruptor do vidro para cima até a segunda posição. O vidro fechará enquanto o interruptor for segurado. Assim que o interruptor for liberado, o modo expresso é reativado. Nesse modo, o vidro ainda poderá fechar sobre

um objeto em seu curso. Tome cuidado ao usar o modo de anulação.

**⚠ Atenção**

Partes do corpo que estiverem fora do veículo podem ser atingidas por objetos passantes. Mantenha todas as partes do corpo dentro do veículo.

Crianças podem operar e ficar presas nos vidros elétricos.

Não deixe suas chaves ou crianças desacompanhadas no veículo.

Podem ocorrer ferimentos graves ou morte em função do uso incorreto de vidros elétricos.

### Sistema de segurança dos vidros traseiros para crianças



Pressione o interruptor  para desativar os vidros elétricos das portas traseiras. Os outros vidros elétricos podem ser operados por interruptores na porta do motorista.

### Sobrecarga

Se os comandos dos vidros forem ativados repetidamente em intervalos curtos, o funcionamento do vidro se desativará por um tempo.

### Inicialização dos vidros elétricos

Se um vidro não puder ser fechado automaticamente (por exemplo, depois de desconectar a bateria do veículo), ative o sistema eletrônico dos vidros, conforme exposto a seguir:

1. Ligue a ignição (sem ligar o motor)
2. Pressione o interruptor do vidro elétrico na direção "baixo" até o limite e segure por 2 segundos
3. Pressione o interruptor do vidro elétrico na direção "acima" até o limite e segure por 2 segundos
4. Repita o processo para todos os vidros do veículo.

## 24 Chaves, portas e janelas

### Desembaçador do vidro traseiro



#### Controle eletrônico

Operado ao pressionar o botão  REAR.



#### Controle manual

Operado ao pressionar o botão .

O aquecimento funciona com o motor em operação e é desligado automaticamente após um curto período ou pressionando o botão novamente.

O **LED** acenderá para indicar que está ligado.

#### Cuidado

Não utilize objetos cortantes ou limpadores de vidro abrasivos no vidro traseiro do veículo.

(Continuação)

#### Cuidado (Continuação)

Não arranhe ou danifique os fios do desembaçador ao limpar ou trabalhar ao redor do vidro traseiro.

### Pára-sol



Se pode baixar ou girar os para-sóis para o lado para evitar o ofuscamento.

Os para-sóis têm espelhos. Quando as tampas do espelho são abertas, a luz do para-sol acende.

As tampas dos espelhos devem estar fechadas durante a condução.

 **Atenção**

Não coloque o para-sol de forma a obscurecer a visibilidade da estrada, do tráfego ou de outros objetos.

## 26 Bancos e dispositivos de segurança

### Bancos e dispositivos de segurança

#### Apoios de cabeça

Apoios de cabeça ..... 26

#### Bancos dianteiros

Posição do assento ..... 28

Ajuste do assento ..... 29

Ajuste do assento elétrico .... 31

#### Bancos traseiros

Descanso de braço do assento traseiro ..... 32

Assentos da segunda fileira ... 32

Assentos da terceira fileira .... 35

#### Cintos de segurança

Cintos de segurança ..... 38

Cinto de segurança de três pontos ..... 40

Uso do cinto de segurança durante a gravidez ..... 41

Cuidados com o cinto de segurança ..... 41

#### Sistema de airbag

Sistema de airbag ..... 42

Sistema de air bag dianteiro ... 44

Sistema de air bag lateral (Se equipado) ..... 47

#### Dispositivos de retenção para crianças

Sistemas de proteção para crianças ..... 49

Locais de instalação de dispositivos de retenção para crianças ..... 52

Sistemas de proteção para crianças ISOFIX ..... 54

Sistemas de proteção para crianças ..... 57

### Apoios de cabeça

#### Posição



Dirija somente com o apoio de cabeça colocado na posição apropriada.

Em caso de colisão, apoios de cabeça removidos ou ajustados incorretamente poderão resultar em graves ferimentos na cabeça e no pescoço.

Certifique-se de que o apoio de cabeça esteja ajustado antes de dirigir.



A borda superior do apoio de cabeça deve estar no nível superior da cabeça. Se isso não for possível para pessoas muito altas, ajuste na posição mais alta, e ajuste na posição mais baixa para pessoas baixas.

### **Apoios de cabeça nos bancos dianteiros**

#### **Ajuste de altura**



Puxe o apoio de cabeça para cima.

Para mover para baixo pressione o botão e empurre o apoio de cabeça para baixo.

Para ajustar a altura, puxe o apoio de cabeça para cima.

### **Apoios de cabeça nos bancos traseiros**

#### **Ajuste de altura dos bancos de segunda fila**

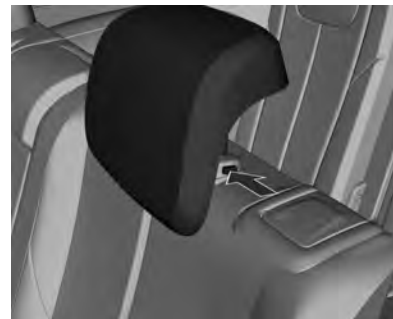

Puxe o apoio de cabeça para cima.

Para mover para baixo, pressione o botão de travamento e empurre o apoio de cabeça para baixo.

## 28 Bancos e dispositivos de segurança

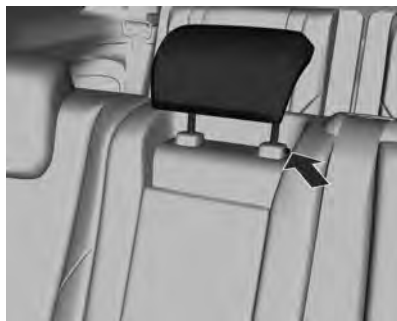

Puxe o apoio de cabeça para cima.  
Para mover para baixo, pressione o botão de travamento e empurre o apoio de cabeça para baixo.

### Ajuste de altura dos bancos de terceira fila (Se equipado)



Puxe o apoio de cabeça para cima.  
Para mover para baixo, pressione o botão de travamento e empurre o apoio de cabeça para baixo.

## Bancos dianteiros

### Posição do assento



**Atenção**

Conduza o veículo somente com o banco ajustado corretamente.



- Sente o mais distante possível para trás contra o encosto. Ajuste a distância entre o banco e os pedais para que suas pernas fiquem levemente dobradas ao pressionar os



pedais. Deslize o banco do passageiro para trás o mais distante possível.

- Sente com os ombros o mais distante possível para trás contra o encosto. Ajuste o ângulo do encosto para poder alcançar facilmente a direção com os braços levemente dobrados. Mantenha o contato entre os ombros e o encosto ao girar a direção. Não incline o encosto muito para trás. Recomendamos um ângulo máximo de cerca de 25°.
- Ajuste a direção, consulte *Ajuste do volante* ⇨ 73.
- Ajuste a altura do banco alta o bastante para ter um campo de visão nítido em todos os lados e de todo o painel de instrumentos. Deve haver pelo menos uma mão de distância entre sua cabeça e o forro do teto. Suas coxas devem tocar levemente o banco sem exercer pressão sobre ele.



#### ⚠ Atenção

Pode ser perigoso sentar-se em posição reclinado quando o veículo estiver em movimento. Mesmo com o cinto de segurança, você não estará devidamente protegido quando estiver em posição reclinado.

O cinto diagonal não poderá protegê-lo devidamente, pois não estará contra seu corpo. Ao invés disso, estará na sua frente. Em

(Continuação)

#### Atenção (Continuação)

uma colisão você poderá bater nele, obtendo ferimentos no pescoço ou de outros tipos.

O cinto pode se mover até seu abdômen e causar lesões internas.

Para uma proteção apropriada, quando o veículo estiver em movimento, mantenha o encosto na posição vertical. Então, sente-se bem para trás no banco e use o cinto de segurança corretamente.

#### Ajuste do assento

#### ⚠ Perigo

Para permitir o acionamento seguro do airbag, não sente mais próximo do que 25 cm da direção.

## 30 Bancos e dispositivos de segurança

### Perigo

Nunca coloque objetos de qualquer tamanho ou formato sob os bancos dianteiros, pois eles podem interferir com os mecanismos de movimentação, outras partes da estrutura do banco ou componentes elétricos quando disponíveis, reduzindo ou restringindo o desempenho correto de desses componentes e do sistema de segurança.

### Perigo

Nunca ajuste a posição do banco colocando as mãos, dedos, pés ou qualquer outra parte do corpo sob o banco, pois os bancos têm partes móveis e metálicas que podem causar ferimentos.

### Atenção

Nunca ajuste os bancos ao conduzir, uma vez que poderão mover-se de forma incontrolável.

### Ajuste do assento



Puxe a alavanca, deslize o banco, solte a alavanca. Tente mover o banco para frente e para trás para certificar-se de que o banco esteja travado na posição.

### Encostos dos bancos

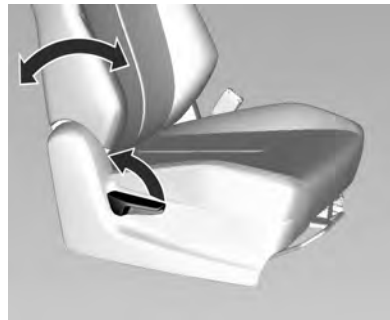

Puxe a alavanca, ajuste a inclinação e solte a alavanca. O banco deverá travar na posição.

O encosto do banco não deve estar demasiado inclinado para trás (aproximadamente 25° no máximo).

### Cuidado

Não se incline no encosto enquanto puxar a alavanca. O sistema de ajuste do encosto pode ser danificado.

### Altura dos bancos

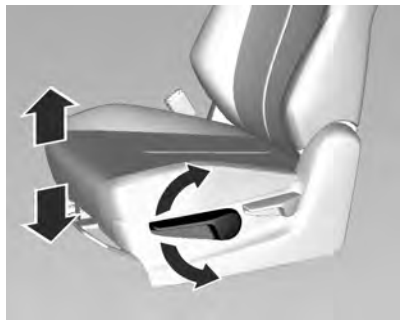

Movimento de bombeamento da alavanca:

**Para cima** : Banco mais alto

**Para baixo** : Banco mais baixo

### Ajuste do assento elétrico (Se equipado)

#### ⚠ Atenção

Deve se ter cuidado quando operar os bancos elétricos. Há riscos de lesões, particularmente para crianças. Objetos podem ficar presos. Mantenha os olhos atentos nos bancos quando ajustá-los. Os passageiros do veículo devem ser informados conformemente.



A posição pode ser ajustada movendo o interruptor para frente ou para trás.

### Altura dos bancos



A altura pode ser ajustada movendo o interruptor para cima ou para baixo.

### Encostos dos bancos



## 32 Bancos e dispositivos de segurança

O encosto pode ser ajustado movendo o interruptor para frente ou para trás.

O encosto do banco não deve estar demasiado inclinado para trás (aproximadamente 25° no máximo).

### Bancos traseiros

#### Descanso de braço do assento traseiro

##### Apoio de braço

Apoio de braço nos bancos da segunda fila



Caso disponível, o banco traseiro possui um apoio de braço no centro do encosto. Abaixar o apoio de braço puxando a parte superior dele.

#### Gancho para roupas



O gancho para roupas está sob a alça de segurança.

#### Assentos da segunda fileira

##### Bancos de base

#### Encostos dos bancos

A inclinação do encosto está ajustada.

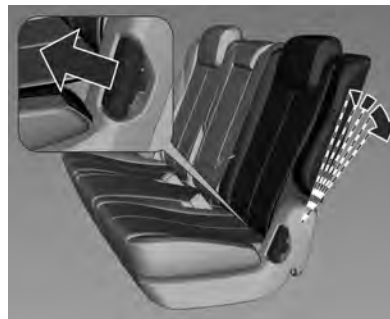

Puxe a alavanca, ajuste a inclinação, solte a alavanca e deixe o encosto encaixar.

#### Perigo

Use a posição vertical do encosto somente para aumentar o volume de bagagem e não como uma posição para sentar.

Consulte "Bancos traseiros" no *Compartimento de carga* ⇨ 63.

**Função de entrada fácil  
(se equipado)**

**⚠ Perigo**

Não dobre a fila de bancos para cima ou para baixo com o veículo em movimento.

**⚠ Perigo**

Não deite o banco com o cinto de segurança afivelado



**⚠ Perigo**

Quando os bancos da segunda fila estão sendo ajustados, dobrados ou manuseados, mantenha as mãos, braços, pernas e pés distantes da área de montagem.

Só dirija com os bancos encaixados.

Para permitir a entrada fácil para os bancos de terceira fila, sobre os bancos de segunda fila.

Os apoios de cabeça devem estar na posição mais baixa.

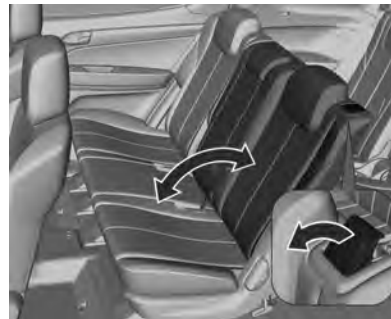

Puxe a alavanca de liberação e dobre o encosto.

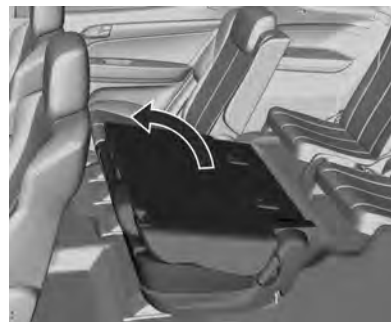

Mova o banco para a frente.

## 34 Bancos e dispositivos de segurança



### Perigo

Mantenha as mãos longe da área de dobradiças quando a fila de bancos ou os encostos estiverem sendo ajustados.



A instrução de posição dos bancos está exibida em uma etiqueta na parte traseira do banco.



1. Não encoste os pés e as pernas contra o banco dobrado.
2. Não mantenha a segunda fila dobrada com passageiros sentados na terceira fila ou com o veículo em movimento.
3. Tenha cuidado ao dobrar os bancos de segunda fila quando houver passageiros sentados na terceira fila.
4. A posição correta dos bancos de segunda e terceira fila para condução.

### Cuidado

Nunca dobre o encosto do banco quando os cintos de segurança estiverem afivelados ou puxados para fora.

### Entrada fácil com encosto dobrado

#### Perigo

Os ocupantes só poderão viajar em um banco se seu encosto estiver encaixado adequadamente na posição correta.

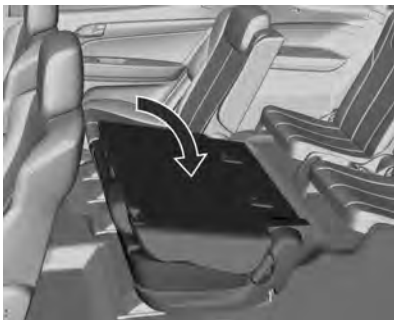

Mova o encosto do banco para a posição vertical.

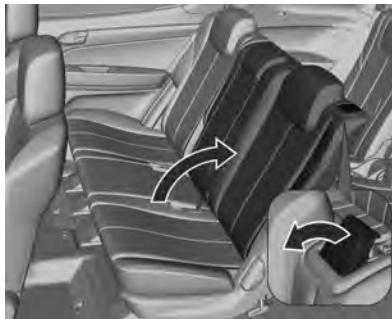

Puxe a alavanca próxima ao apoio de cabeça para cima e levante o encosto do banco até que ele encaixe.

Assegure-se de que o banco esteja encaixado na posição.

#### Perigo

Quando os bancos da segunda fila estão sendo ajustados, dobrados ou manuseados, mantenha as mãos, os braços, as pernas e os pés distantes da área de montagem.

(Continuação)

#### **Perigo** (Continuação)

Só dirija com os bancos encaixados.

### Assentos da terceira fileira (Se equipado)

#### Atenção

Não dobre a fila de bancos para cima ou para baixo com o veículo em movimento.

Antes de dobrar os bancos, ajuste os apoios de cabeça.

Mantenha o botão pressionado e empurre os apoios de cabeça para baixo.

#### **Cuidado**

Nunca dobre o encosto do banco quando os cintos de segurança estiverem afivelados ou puxados para fora.

## 36 Bancos e dispositivos de segurança

### Nota

Rebater o banco traseiro com os cintos de segurança presos às fivelas pode danificar o banco ou os cintos. Sempre solte os cintos de segurança e recolque-os em suas posições normais antes de rebater o banco traseiro.



Guie os cintos de segurança através dos fixadores dos cintos para garantir que os bancos de terceira fila não fiquem presos ao serem armazenados.

Se não houver nenhum ocupante em um assento, guiar os cintos de segurança através dos fixadores dos cintos poderá evitar ruídos durante a condução.

### Dobrando os bancos para baixo



No compartimento de carga, puxe as fitas e solte-as.



Empurre o encosto do banco para dobrá-lo.

### ⚠ Atenção

Nunca pendure nem coloque objetos sobre as cintas dos bancos da terceira fila.



### Dobrando os bancos para cima

#### ⚠ Atenção

Os ocupantes só poderão viajar em um banco se seu encosto estiver engatado adequadamente na posição correta.

#### ⚠ Atenção

Quando os bancos estiverem sendo dobrados, mantenha as mãos longe das áreas que podem causar algum dano.



Guie os cintos de segurança através dos fixadores dos cintos para garantir que os bancos de terceira fila não fiquem presos ao serem levantados.

#### ⚠ Atenção

O cinto não deve ser encaminhado através do suporte do cinto quando o cinto de segurança está em uso.

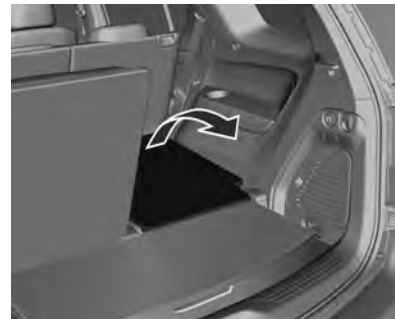

Empurre a fita para levantar o banco até que ele encaixe

#### ⚠ Atenção

Se um banco estiver ocupado, o respectivo apoio de cabeça deve ser regulado para o passageiro.

#### Cuidado

Nunca sente ou apoie objetos sobre os bancos na posição dobrada.

## 38 Bancos e dispositivos de segurança

### ⚠ Atenção

Cuidado com bagagens não fixas. Em caso de colisão, elas podem ser jogadas contra os passageiros.

### ⚠ Atenção

Remova a segunda e/ou terceira fila de bancos não é recomendado. Se os bancos tiverem que ser removidos, o trabalho deve ser feito apenas por uma concessionária. A desmontagem incorreta dos bancos pode causar ferimentos graves nas mãos.

### Posição dos bancos

A imagem abaixo mostra as posições apropriadas para uso dos bancos traseiros.

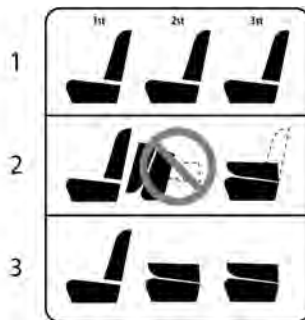

1. A configuração correta para os passageiros.
2. Essa não é a configuração apropriada para condução. Essa configuração deverá ser usada somente para acesso aos bancos de terceira fila.
3. A configuração correta para carga.

## Cintos de segurança

Aviso de cinto de segurança para o banco do motorista, consulte *Avisos do cinto de segurança* ⇨ 81.



Os cintos são travados durante uma forte aceleração ou desaceleração do veículo, para segurança dos ocupantes.

### ⚠ Atenção

Prenda o cinto de segurança antes de cada viagem e mantenha-o apertado. Em caso

(Continuação)

**Atenção  
(Continuação)**

de acidente, os ocupantes que não usam cintos de segurança põem em perigo a vida dos outros ocupantes e a sua própria integridade física.

Os cintos de segurança são projetados para uso de uma pessoa por vez. Eles não são adequados para pessoas com menos de 12 anos de idade ou menores do que 150 cm.

Periodicamente, verifique todas as peças do sistema de cinto para ver se apresentam danos e a funcionalidade correta. Providencie a substituição dos componentes danificados.

Após um acidente, providencie a substituição dos cintos em uma Concessionária Chevrolet.

**Nota**

Certifique-se de que os cintos não estejam danificados por sapatos, objetos pontiagudos ou desfiados. Evite entrada de sujeira no retrator do cinto.

**Limitadores de força do cinto**

Nos bancos dianteiros, com limitadores de força dos cintos, a tensão sobre o corpo é reduzida pela liberação moderada do cinto durante uma colisão.

**Pretensionadores dos cintos de segurança**

Em caso de colisão frontal ou traseira de certa gravidade, os cintos de segurança dianteiros são apertados.

 **Atenção**

O manuseio incorreto (por ex. remoção ou montagem dos cintos ou fivelas) pode acionar o pretensionador, o que pode causar ferimentos.

O acionamento dos pretensionadores dos cintos de segurança é indicado pelo indicador de controle ; consulte *Luz do airbag e do tensionador do cinto de segurança* ⇨ 81.

Pretensionadores do cinto acionados devem ser substituídos em uma concessionária Chevrolet. Pretensionadores do cinto só podem ser acionados uma vez.

**Nota**

Não prenda ou instale acessórios ou outros objetos que possam interferir com o funcionamento dos pretensionadores do cinto de segurança. Não faça nenhuma mudança nos componentes do pretensionador do cinto de segurança.

## 40 Bancos e dispositivos de segurança

### Cinto de segurança de três pontos

#### Ajuste



Retire o cinto da bobina, conduza-o pelo corpo, sem torcer, e empurre a lingueta de acoplamento na fivela até que encaixe. Tensione o cinto subabdominal regularmente ao dirigir puxando o cinto diagonal sobre o ombro.



Roupas frouxas ou volumosas impedem que o cinto se ajuste confortavelmente. Não coloque objetos como bolsas ou telefones celulares entre o cinto e o seu corpo.

#### Perigo

O cinto não deve ficar sobre objetos rígidos ou frágeis que estejam em bolsos de vestuário.

### Ajuste de altura

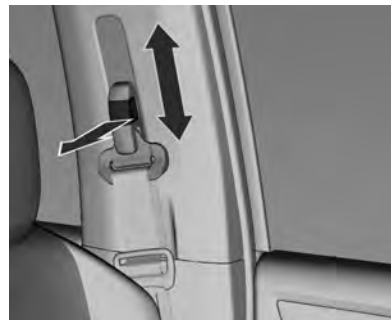

1. Puxe o cinto para fora levemente.
2. Puxe o botão.
3. Ajuste a altura e trave.

#### Perigo

Ajuste a altura para que o cinto fique sobre o ombro. Ele não deve ficar sobre a garganta nem o braço.

Não ajuste ao dirigir.

### Remoção



Para soltar o cinto, pressione o botão vermelho na fivela do cinto.

O cinto vai retornar automaticamente para a posição original, se solicitado, puxe a fivela para baixo e então solte-a, para que o cinto seja completamente recolhido.

### Uso do cinto de segurança durante a gravidez



#### ⚠ Atenção

O cinto subabdominal deve ser posicionado o mais baixo possível através da pélvis para impedir a pressão sobre o abdômen.

### Cuidados com o cinto de segurança

Os cintos de segurança devem receber cuidado e manutenção adequados.

Não faça qualquer alteração no sistema de cintos de segurança.

Verifique se os cintos não possuem sinais de deterioração ou se não foram comprimidos por um objeto afiado.

Os componentes do cinto de segurança devem ser mantidos limpos e secos. Se necessário, as superfícies rígidas externas e o cordão do cinto de segurança podem ser limpos suavemente com sabão neutro e água. Certifique-se de que não haja excesso de poeira nem detritos no mecanismo. Se houver poeira ou detritos no sistema, consulte a concessionária. As peças podem precisar ser trocadas para garantir o funcionamento adequado do sistema.

## 42 Bancos e dispositivos de segurança

### Cuidado

- O sistema completo de cintos deve ser inspecionado e verificado por um técnico ou em uma base regular.
- O cinto de segurança que for exposto a um acidente deve ser substituído por um novo.

### Sistema de airbag

O sistema de airbag consiste em uma série de sistemas individuais.

Quando acionados, os airbags inflam em milissegundos. Eles também esvaziam tão rápido que geralmente não se nota durante a colisão.

#### Perigo

Este veículo foi projetado para oferecer segurança total a todos os ocupantes.

É por este motivo que foram instalados na linha de montagem fixadores travados quimicamente para certos componentes. Esses fixadores só deverão ser substituídos por fixadores originais com o mesmo número de peça.

Além disso, a limpeza da peça de encaixe é essencial para assegurar o aperto perfeito e a reação eficaz dos compostos de

(Continuação)

### Perigo (Continuação)

travamento físico-químico após a instalação de qualquer fixador de reposição.

No entanto, recomendamos impetuosamente que qualquer serviço envolvendo sistemas de segurança (ou seja, freios, bancos, suspensão, cintos de segurança etc.) ou qualquer serviço que afete indiretamente esses sistemas, seja executado em uma Concessionária ou Oficina Autorizada Chevrolet. Entre em contato com uma Concessionária Chevrolet para obter explicações adicionais.

Os veículos equipados com o sistema de airbag têm componentes específicos, como airbags, cinto de segurança, travessas de para-choque e itens eletrônicos que só devem ser substituídos por peças originais e idênticas àquelas montadas na fábrica.

### Nota

O controle eletrônico do sistema de airbag está localizado na área do console central. Não colocar objetos magnéticos nessa área.

Não se deve colar nada nas tampas dos airbags e nem cobri-las com outros materiais.

Cada airbag é acionado uma só vez. Substitua airbags acionados em uma Concessionária Chevrolet.

Não faça alterações nos componentes do sistema do airbag, pois isso invalidará a aprovação do veículo.

Substitua a volante, o painel de instrumentos, todas as partes do revestimento, as vedações da porta, as maçanetas e os bancos em uma Concessionária Chevrolet.

### Perigo

Se manuseados incorretamente, os sistemas de airbag poderão ser acionados de maneira explosiva.

(Continuação)

### Perigo (Continuação)

O motorista deve sentar-se o mais para trás possível,, sem comprometer o controle do veículo. Se estiver sentado muito próximo ao airbag, ele poderá causar morte ou ferimentos graves quando inflado.

Para uma proteção máxima em todos os tipos de colisões, todos os ocupantes, incluindo o motorista, sempre deverão usar cintos de segurança para minimizar o risco de ferimentos graves ou morte em caso de acidente. Não sente ou se encoste desnecessariamente próximo ao airbag enquanto o veículo estiver em movimento.

O airbag poderá causar arranhões na face ou no corpo, ferimentos devido a óculos quebrados ou queimaduras ao explodir se for acionado.

Quando o airbag é acionado, pode haver um ruído alto e fumaça. Essas condições são normais e não são perigosas, mas há casos em que podem irritar a pele dos ocupantes. Se a irritação persistir, procure um médico.

### Perigo

Nunca deixe que crianças, bebês, gestantes, idosos e deficientes sentem no banco dianteiro do passageiro equipado com airbags. Não dirija com um bebê conforto instalado nesse banco. Em caso de acidente, o impacto do airbag inflado poderá causar ferimentos na face ou morte.

### Perigo

Se o veículo colidir com lombadas ou com objetos em estradas sem asfalto ou sem calçadas, os airbags poderão ser

(Continuação)

## 44 Bancos e dispositivos de segurança

### Perigo (Continuação)

ativados. Dirija lentamente sobre superfícies que não foram projetadas para o tráfego de veículos para evitar a ativação acidental do airbag.

Consulte *Luz do airbag e do tensionador do cinto de segurança* ⇨ 81.

### Sistema de air bag dianteiro

O sistema de airbags dianteiros consiste em um airbag no volante e um no painel de instrumentos do lado do passageiro. Eles podem ser identificados pela palavra **AIRBAG**.

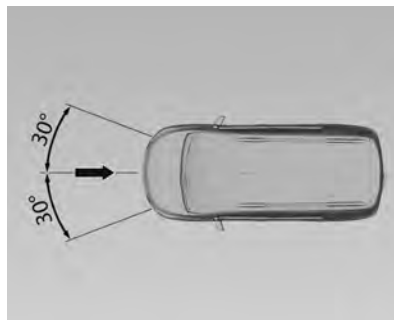

O sistema de airbag dianteiro é acionado em caso de acidente de certa gravidade na área descrita. A ignição deve estar ligada.

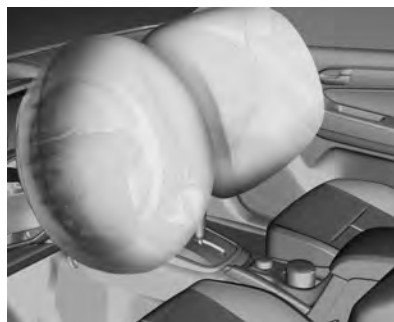

Os airbags dianteiros são dispositivos adicionais de segurança que, juntamente com os cintos de segurança dianteiros, aumentam a eficiência da proteção aos ocupantes em caso de colisões com a desaceleração súbita do veículo.

Sua função é proteger a cabeça e o peito do ocupante contra choques violentos na direção ou no painel de instrumentos em acidentes em que a proteção oferecida pelo cinto de segurança não é suficiente para evitar ferimentos graves e / ou fatais.

O sistema de airbag não será adicionado em impactos frontais de baixa gravidade, nos quais o cinto de segurança é suficiente para proteger os ocupantes em impactos laterais e traseiros, capotamentos e outras situações em que o ocupante não seja projetado para a frente com gravidade.

O sistema de airbag deve ser acionado somente em impactos frontais, pois a desaceleração imposta ao ocupante em direção à



frente é tal que o cinto de segurança não será capaz de segurá-lo, evitando um choque contra as partes dianteiras do veículo.

É importante saber que a velocidade de impacto não é um fator determinante para a ativação do airbag, mas sim a desaceleração imposta ao ocupante. Um módulo eletrônico com um sensor de desaceleração gerencia a ativação do sistema de airbag.

Se necessário, ele inicialmente dispara geradores de ar que inflam os airbags, amortecendo o contato do corpo dos ocupantes com a direção ou o painel de instrumentos.

A explosão causada pelo dispositivo do gerador de gás para inflar os airbags não é prejudicial ao sistema auditivo humano.

**Recomendações importantes:**

- Nunca mantenha qualquer objeto entre o airbag e o ocupante do banco. Caso o

airbag infle estes objetos podem ser lançados contra os ocupantes causando ferimentos.

- Não instale acessórios não originais no volante ou no painel de instrumentos. Eles poderão interferir no curso do airbag quando inflar, evitando a operação do sistema.
- Nunca altere os componentes do sistema do airbag. O manuseio incorreto pode fazer com que o airbag infle inadvertidamente causando ferimentos no motorista e no passageiro.
- O sistema eletrônico que controla o airbag se localiza no console dianteiro. Para evitar falhas, nenhum objeto imantado deve ser colocado nas proximidades do console.
- No caso de veículos expostos a enchentes, procure a assistência de uma concessionária Chevrolet.

- A desmontagem do volante e do painel de instrumentos somente deverá ser executada em uma concessionária Chevrolet.
- O airbag foi projetado para disparar apenas uma vez. Depois de disparado, ele deverá ser substituído imediatamente em uma concessionária Chevrolet.
- Não carregue nem mantenha nenhum objeto em sua boca enquanto estiver dirigindo. No caso do airbag inflar, o risco de uma lesão ou acidente fatal aumenta consideravelmente.
- Ao vender o veículo para um novo dono, informe-o de que o veículo está adaptado com sistema de airbag e que as instruções deste manual devem ser lidas e seguidas.
- Desmontar um veículo com airbag não inflado pode ser muito perigoso. Ao descartar um veículo, procure a assistência de uma concessionária Chevrolet.

## 46 Bancos e dispositivos de segurança

### Instalação do Dispositivo de retenção para crianças no Banco do passageiro de um veículo equipado com um Airbag

Veículos equipados com sistema de airbag podem ser identificados pela palavra airbag na etiqueta adesiva na lateral do painel de instrumentos. Visível quando a porta do passageiro estiver aberta.

#### Atenção

Nos veículos equipados com airbag no lado do passageiro, não se deve instalar o dispositivo de retenção para crianças no banco dianteiro.



#### Atenção

Este veículo foi projetado para oferecer segurança total a todos os ocupantes.

É por este motivo que foram instalados na linha de montagem fixadores travados quimicamente para certos componentes. Esses fixadores só deverão ser substituídos por fixadores originais com o mesmo número de peça.

(Continuação)

#### Atenção (Continuação)

Além disso, a limpeza da peça de encaixe é essencial para assegurar o aperto perfeito e a reação eficaz dos compostos de travamento físico-químico após a instalação de qualquer fixador de reposição.

No entanto, recomendamos impetuosamente que qualquer serviço envolvendo sistemas de segurança (ou seja, freios, bancos, suspensão, cintos de segurança etc.) ou qualquer serviço que afete indiretamente esses sistemas, seja executado em uma Concessionária ou Oficina Autorizada Chevrolet. Entre em contato com uma Concessionária Chevrolet para obter explicações adicionais.

Os veículos equipados com o sistema de airbag têm componentes específicos, como airbags, cinto de segurança,

(Continuação)

**Atenção  
(Continuação)**

travessas de para-choque e itens eletrônicos que só devem ser substituídos por peças originais e idênticas àquelas montadas na fábrica.

**⚠ Atenção**

Nunca instale uma barra de impacto frontal (quebra-mato) em um veículo equipado com airbag. Esse acessório poderá afetar a operação do sistema de airbag.

**Sistema de airbag "cortina"  
(se equipado)**



O sistema de airbag "cortina" consiste em um airbag na estrutura do teto em cada lado. Ele pode ser identificado pela palavra AIRBAG nas colunas do teto.

O sistema de airbag "cortina" se ativa em caso de acidente de certa gravidade. A ignição deve estar ligada.

O risco de ferimento na cabeça, em caso de impacto lateral, é consideravelmente reduzido.

**⚠ Atenção**

Mantenha a área onde o airbag infla livre de obstruções.

Os ganchos nas alças próximas às janelas são apenas adequados para pendurar roupas leves, sem o uso de cabides. Não mantenha nenhum item nestas roupas.

**Sistema de air bag lateral  
(Se equipado)**

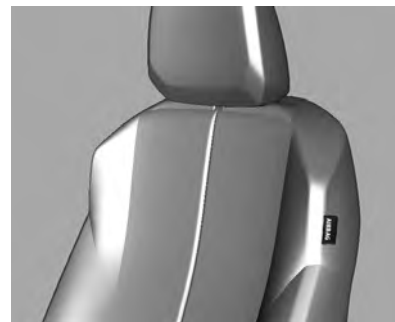

## 48 Bancos e dispositivos de segurança

O sistema de airbags laterais consiste em um airbag em cada encosto do banco dianteiro. Ele pode ser identificado pelas palavras SRS SIDE AIRBAG.

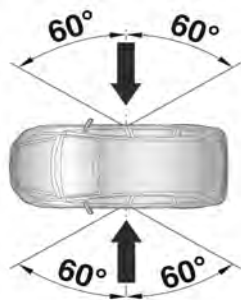

O sistema de airbags laterais é acionado em caso de acidente de certa gravidade na área descrita. A ignição deve estar ligada.

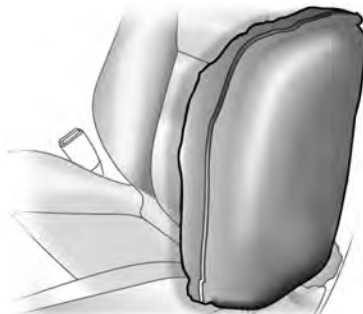

O risco de ferimento na parte superior do corpo e na pelve, em caso de impacto lateral, é consideravelmente reduzido.

### Cuidado

- Não instale coberturas de banco.
- Não coloque seu corpo ou qualquer objeto (incluindo travesseiros) entre os bancos dianteiros e as portas. Os passageiros dos bancos dianteiros não

(Continuação)

### Cuidado (Continuação)

devem apoiar-se ou dormir nas portas. Sempre sente no centro do banco.

- Sempre use seu cinto de segurança.

### ⚠ Atenção

Crianças sentadas bem próximas a um Airbag lateral podem ser vítimas de lesões fatais se o Airbag acionar, especialmente se a cabeça, pescoço ou peitoral da criança estiver próxima ao airbag na hora do impacto.

Nunca deixe crianças apoiado na porta ou próximo do módulo do airbag lateral.

## Dispositivos de retenção para crianças

### Sistemas de proteção para crianças

Crianças e bebês devem ser acomodados no banco traseiro e seguros através de dispositivos de retenção, conforme este manual.

Os quadris de um bebê são muito pequenos e um cinto de segurança comum não permanecerá no local correto, conforme necessário. Em vez disso, há a possibilidade de que o cinto do banco permaneça no abdômen do bebê, forçando-o diretamente, e isso pode causar ferimentos graves em caso de colisão.

Observe as regras imputadas pela legislação em vigor em relação ao transporte de crianças de menos de 10 anos de idade.

Tipo de sistema para crianças	Idade
Bebê conforto	Até 1 ano de idade
Cadeirinha de criança	De 1 a 4 anos
Assento de elevação	De 4 a 7,5 anos
Cinto de segurança do veículo	De 7,5 a 10 anos

A



B



C

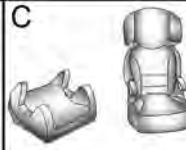

Modelo A - Bebê conforto

### ⚠ Perigo

Não coloque o bebê conforto no banco dianteiro, caso contrário, no caso de uma colisão, o airbag poderá causar ferimentos graves à criança, pois a cabeça dela estaria muito próxima do airbag sendo acionado.



Modelo B - Cadeirinha de criança

Modelo C - Assento de elevação

### Nota

Observe as regras fornecidas pela legislação atual sobre a instalação de dispositivo de retenção para crianças no banco dianteiro.

## 50 Bancos e dispositivos de segurança

### Classificação de mercado dos dispositivos de retenção para crianças

Como referência, o dispositivo de retenção para crianças disponíveis no mercado são classificadas com base no peso da criança. Observe cuidadosamente as instruções de instalação e uso fornecidas pelo fabricante do dispositivo de retenção para crianças.

#### Nota

Para escolher corretamente o dispositivo de retenção para crianças, é importante considerar a idade e o peso, além do biotipo da criança.

A General Motors recomenda usar o dispositivo de retenção para crianças original da GM.



#### Nota

Antes de adquirir um dispositivo de retenção para crianças, verifique se ele é adequado para o cinto de segurança e para o banco.

#### ⚠ Atenção

- Ao carregar uma criança, siga os procedimentos de transporte infantil estabelecidos pelas leis locais.

(Continuação)

#### Atenção (Continuação)

- Em alguns países, o uso de dispositivos de retenção para crianças é proibido em certos bancos.
- Certifique-se de que o dispositivo de retenção para crianças esteja instalado adequadamente. Se a cadeirinha de criança não estiver adequadamente preso, o risco de ferimentos sérios em caso de colisão aumenta.
- Não prenda nem coloque objetos ou outros materiais no dispositivo de retenção para crianças.
- Não deixe objetos soltos no veículo. Durante um impacto, esse objeto poderá se mover e causar ferimentos nos passageiros.

(Continuação)

**Atenção  
(Continuação)**

- Depois de remover a criança do veículo, mantenha o dispositivo de retenção para crianças preso com o cinto de segurança para evitar que ele seja lançado para frente em caso de frenagem súbita.
- Se não for necessário manter o dispositivo de retenção para crianças no banco traseiro, remova-o do veículo e guarde-o.
- Depois de um acidente, é necessário substituir o dispositivo de retenção para crianças, pois ele deverá ter sofrido danos não visíveis.

**Nota**

Certifique-se de que o dispositivo de retenção para crianças:

- Esteja de acordo com as instruções fornecidas pelo fabricante do dispositivo de retenção para crianças.
- Tenha a etiqueta de aprovação de cumprimento das regulamentações de segurança em termos de leis locais.
- Seja adequado ao veículo.

Sempre use o dispositivo de retenção para crianças adequadamente instalado e com o cinto de segurança colocado, mesmo se o percurso for curto. Verifique principalmente se o cinto de segurança está adequadamente esticado, se não está torcido nem posicionado incorretamente.

## 52 Bancos e dispositivos de segurança

### Locais de instalação de dispositivos de retenção para crianças

Posições possíveis para ajustar o dispositivo de retenção para crianças (com cinto de três pontos).

Grupo de massa	Banco dianteiro do passageiro	Bancos laterais da segunda fileira	Banco central da segunda fileira	Bancos na terceira fileira (se equipado)
0: até 10 kg	X	U, +	U, +	X
0+: até 13 kg	X	U, +	U, +	X
I: 9 a 18 kg	X	U, +	X	X
II: 15 a 25 kg	X	U, +	X	X
III: 22 a 36 kg	X	U, +	X	X

**X:** Nenhum dispositivo de retenção para crianças é permitido nessa posição e classe de peso.

**U:** Instalação permitida com um cinto de segurança de três pontos (Universal). Mova o banco dianteiro até a posição mais avançada ou ajuste a inclinação do encosto do banco dianteiro, o quanto for necessário, até a posição vertical para garantir que não haja interferência entre o dispositivo de retenção para crianças nos bancos traseiros e o encosto do banco dianteiro.

**+:** Banco do veículo disponível com fixações ISOFIX.

#### Nota

- Se o apoio de cabeça interferir na instalação adequada do dispositivo de retenção para crianças, mova-o para cima e ajuste o encosto do banco até que a interferência com a cadeirinha da criança seja eliminado.

#### Perigo

ADVERTÊNCIA-RISCO GRAVE  
NUNCA use um dispositivo de retenção para crianças em um banco protegido por um AIRBAG

(Continuação)

#### Perigo (Continuação)

ATIVO na frente dela, podem ocorrer MORTE ou FERIMENTOS GRAVES à CRIANÇA.



### Nota

As disposições estabelecidas por leis se sobrepõem à disposições deste Manual.

#### Perigo

Nunca use um único cinto de segurança para um adulto e uma criança. Durante um impacto, o cinto de segurança provavelmente exercerá muita pressão na criança, causando ferimentos graves ou fatais.

Nunca deixe que duas crianças compartilhem o mesmo cinto de segurança. Ambas podem sofrer ferimentos graves em uma colisão.



#### Perigo

Bebês e crianças nunca devem ser carregados no colo de outro ocupante.

Apesar de um bebê não pesar muito, ele será tão pesado durante uma colisão que será impossível segurá-lo, mesmo se o ocupante estiver com o cinto de segurança afivelado.

### Crianças com mais de 10 anos

Uso correto do cinto de segurança em crianças com mais de 10 anos.



Para verificar se uma criança pode usar um cinto de três pontos, certifique-se de que os joelhos da criança dobram-se confortavelmente na borda do banco, o cinto transversal passa no peito da criança (entre o pescoço e o braço) e o cinto subabdominal está o mais baixo possível sobre os quadris.

## 54 Bancos e dispositivos de segurança

### Perigo

- Estatísticas de acidentes mostram que as crianças estarão mais seguras se estiverem no banco traseiro e usando o cinto de segurança de forma adequada.
- Crianças sem cinto de segurança podem ser jogadas para fora em um acidente.
- Sempre que uma criança estiver sentada, o cinto subabdominal deverá estar em posição baixa, tocando as coxas da criança. Em um acidente, é aplicada força do cinto nos ossos pélvicos da criança.



### Perigo

Essa imagem mostra uma criança sentada em um banco com cinto de três pontos usado incorretamente.

Se uma criança usar o cinto dessa forma, poderá sofrer ferimentos e risco de morte em uma colisão.

## Sistemas de proteção para crianças ISOFIX (se equipado)

Pontos de ancoragem ISOFIX do veículo



Este veículo vem equipado com ganchos de ancoragem ISOFIX para dispositivos de retenção para crianças.

Os ganchos de ancoragem ISOFIX se localizam entre o encosto e o banco traseiro e são identificados pelos botões com o símbolo .

Os ganchos de ancoragem ISOFIX se localizarão abaixo dos botões de identificação.

Não é permitido instalar mais de dois dispositivos de retenção para crianças ISOFIX nos bancos traseiros ao mesmo tempo, mesmo que não estejam lado a lado.

**Instruções para fixar dispositivos de retenção para crianças na ancoragem ISOFIX:**

1. Posicione o dispositivo de retenção para crianças na frente do banco em que será instalado.
2. Trave o os ganchos ISOFIX do dispositivo de retenção na ancoragem ISOFIX do veículo segundo as instruções do fabricante do dispositivo de retenção para crianças.
3. Verifique se o dispositivo de retenção está totalmente fechado no banco do veículo.

## 56 Bancos e dispositivos de segurança

### Posições admissíveis para encaixe de um dispositivo de retenção para crianças ISOFIX

Grupo de massa	Classe de tamanho	Fixação	Banco dianteiro do passageiro	Bancos laterais da segunda fileira	Bancos centrais da segunda fileira	Bancos na terceira fileira (se equipado)
0: até 10 kg	E	ISO/R1	X	IL	IL	X
0+: até 13 kg	E	ISO/R1	X	IL	IL	X
	D	ISO/R2	X	IL	IL	X
	C	ISO/R3	X	IL	IL	X
I: 9 a 18 kg	D	ISO/R2	X	IL	IL	X
	C	ISO/R3	X	IL	IL	X
	B	ISO/F2	X	IL, IUF	IL, IUF	X
	B1	ISO/F2X	X	IL, IUF	IL, IUF	X
	A	ISO/F3	X	IL, IUF	IL, IUF	X
II: 15 a 25 kg			X	IL	X	X
III: 22 a 36 kg			X	IL	X	X

**IL:** Adequado para dispositivo de retenção ISOFIX do categorias "veículo específico", "restrito" ou "semiuniversal". O dispositivo de retenção ISOFIX deve ser aprovado para o tipo específico do veículo.

**IUF:** Adequado para dispositivo de retenção para crianças ISOFIX voltados para a frente da categoria universal aprovado para uso nessa classe de peso.

**X:** Não há dispositivo de retenção para crianças ISOFIX aprovado para essa classe de peso.

### Dispositivo do banco e classe de tamanho ISOFIX

A – ISO/F3 = Dispositivo de retenção para crianças voltado para frente para crianças de tamanho máximo na classe de peso de 9 a 18 kg.

B – ISO/F2 = Dispositivo de retenção para crianças voltado para frente para crianças menores na classe de peso de 9 a 18 kg.

B1 – ISO/F2X = Dispositivo de retenção para crianças voltado para frente para crianças menores na classe de peso de 9 a 18 kg.

C – ISO/R3 = Dispositivo de retenção para crianças voltado para trás para crianças de tamanho máximo na classe de peso de até 18 kg.

D – ISO/R2 = Dispositivo de retenção para crianças voltado para trás para crianças menores na classe de peso de até 18 kg.

E – ISO/R1 = Dispositivo de retenção para crianças voltado para trás para crianças mais novas na classe de peso de até 13 kg.

### Sistemas de proteção para crianças (se equipado)

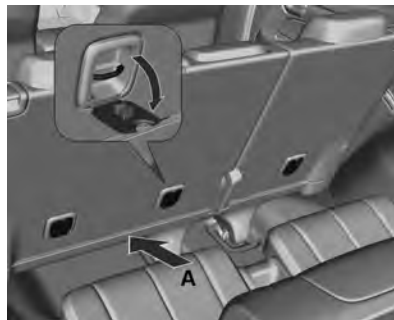

A. Frente do veículo

### Pontos de ancoragem do veículo TOP TETHER

FAIXA SUPERIOR Os pontos de ancoragem para o dispositivo de segurança para crianças estão localizados na segunda fila de bancos traseiros, alinhados com as três posições do banco, sempre alinhados com os bancos traseiros e identificados com o símbolo .

### Nota

Use somente os pontos de ancoragem TOP TETHER para fixar dispositivos de retenção para crianças.

### Instruções para fixar dispositivos de retenção para crianças na ancoragem TOP TETHER:

1. Levante a vedação protetora (se aplicável) da ancoragem TOP TETHER para prender os ganchos TOP TETHER do dispositivo de retenção para crianças.
2. Trave o dispositivo de retenção para crianças com ganchos TOP TETHER na ancoragem TOP TETHER do veículo segundo as instruções do fabricante do dispositivo de retenção para crianças.
3. Verifique se o dispositivo de retenção para crianças está totalmente fechado no banco do veículo.

## 58 Compartimentos de carga

### Compartimentos de carga

#### Compartimentos de carga

Armazenagem do painel de instrumentos .....	58
Porta-luvas .....	59
Porta-copos .....	59
Compartimento dianteiro .....	60
Compartimento de óculos de sol .....	61
Compartimento do descanso de braço .....	61
Compartimento do descanso de braço (Rota do cabo auxiliar) .....	61
Compartimento traseiro .....	62
Armazenamento do console central .....	62

#### Locais para bagagem/carga

Compartimento de carga .....	63
------------------------------	----

#### Compartimento de carga

Cobertura do compartimento de carga .....	64
Ilhoses de amarração .....	65
Triângulo de advertência .....	66
Extintor de incêndio .....	66

#### Sistema de bagageiro do teto

Sistema de bagageiro do teto .....	66
------------------------------------	----

#### Informações sobre disposição de cargas no veículo

Informações sobre como carregar o veículo .....	67
---	----

### Compartimentos de carga

#### Armazenagem do painel de instrumentos



Porta-objetos superior do painel de instrumentos

#### Cuidado

Não deixe óculos, CDs, porta CD ou produtos inflamáveis, por exemplo, acendedor de cigarro,

(Continuação)

### Cuidado (Continuação)

na bandeja quando o veículo estiver estacionado em exposição solar ou em ambientes de alta temperatura que possam resultar na bandeja quente.

### Porta-luvas



Para abrir, puxe a alavanca.

### ⚠ Atenção

Para reduzir o risco de ferimentos em um acidente ou em uma parada brusca, sempre mantenha a porta do porta-luvas fechada enquanto dirige.

### Porta-copos

#### Porta-copos dianteiro

### ⚠ Atenção

Não coloque copos sem tampa cheios de líquido quente no porta-copos enquanto o veículo estiver em movimento. Se o líquido derramar você pode se queimar e isto poderá levar à perda de controle do veículo.

Para reduzir o risco de ferimentos em caso de uma parada brusca ou uma colisão, não coloque garrafas, copos, latas etc. sem tampa ou soltos no porta-copos enquanto o veículo estiver em movimento.



Existe um porta-copos em cada porta.

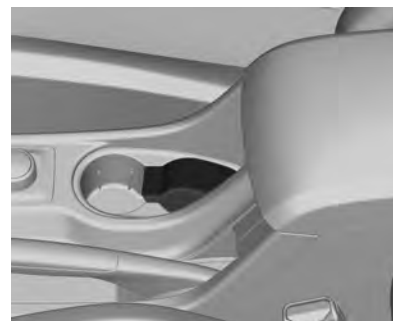

Existe um porta-copos no console central.

## 60 Compartimentos de carga

### Porta-copos traseiros

Para abrir, puxe para baixo.

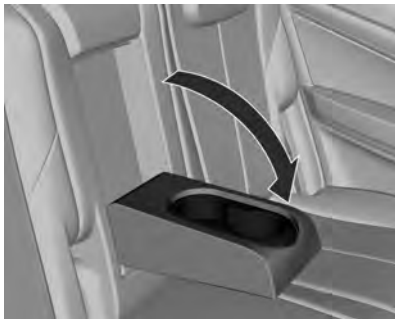

Há porta-copos localizados no apoio de braço dos bancos de segunda fila.

Para abrir, dobre o apoio de braço para baixo.



Os porta-copos estão localizados em ambos os lados da terceira fila.

### Compartimento dianteiro

#### Porta-objetos da porta



Existe um porta-objetos em cada porta.



### Compartimento de óculos de sol

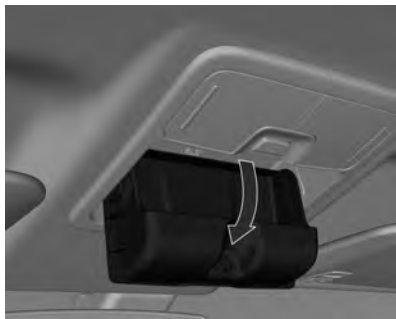

**Para abrir :** Empurre a parte traseira da tampa.

**Para fechar :** Puxe a tampa para cima e empurre-a até que trave no lugar.

Não a use para armazenar objetos pesados.

### Compartimento do descanso de braço



Pressione a trava e levante a tampa do apoio de braço.

### Compartimento do descanso de braço (Rota do cabo auxiliar)



O apoio de braço deve ter um percurso para o cabo auxiliar.

## 62 Compartimentos de carga



Use o percurso mostrado acima para evitar esmagar o cabo auxiliar quando o apoio de braço do console estiver abaixado, ao usar o cabo.

### Compartimento traseiro

#### Compartimento de carga removível (Se equipado)

O compartimento de carga removível se localiza no compartimento de carga do veículo.



Abra a tampa do compartimento de carga removível para abri-lo.

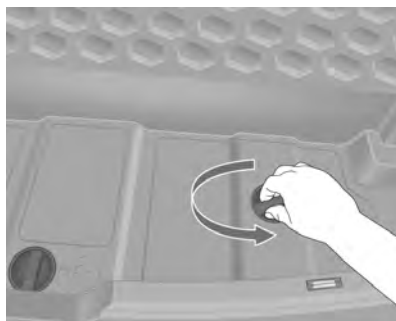

Para abrir as travas laterais, gire-as em sentido anti-horário conforme a ilustração.

### Armazenamento do console central

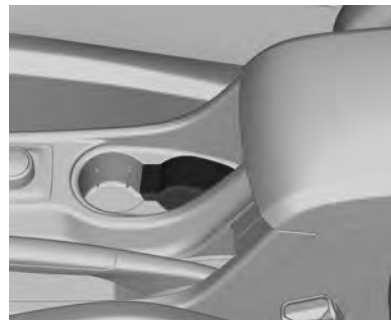

A figura acima indica o console central de armazenamento.



Localizado no console central da terceira fila.

### Compartimentos de carga nos bancos de terceira fila



Localizados em ambos os lados da terceira fila.

## Locais para bagagem/ carga

### Compartimento de carga

#### Bancos traseiros

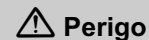

Tome cuidado com bagagem que não está presa. No caso de uma colisão, ela pode ser lançada contra os passageiros causando ferimentos.

#### Segunda fila de bancos

Consulte *Assentos da segunda fileira* ⇨ 32.

#### Terceira fila de bancos

Consulte "Bancos rebatíveis" em *Assentos da terceira fileira* ⇨ 35.

## 64 Compartimentos de carga

### Compartimento de carga

#### Cobertura do compartimento de carga (se equipado)

Não coloque quaisquer objetos na tampa.



Antes de operar a tampa do compartimento de carga, guie os cintos de segurança através dos fixadores dos cintos.

#### Instalação

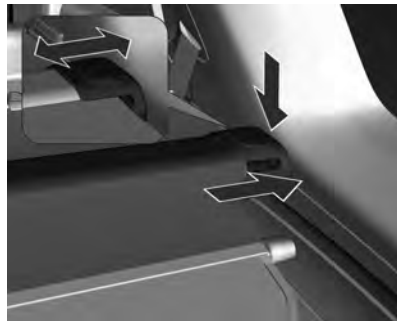

Insira o lado direito da tampa do compartimento de carga no orifício e, a seguir, o lado esquerdo da tampa no compartimento para engatar.

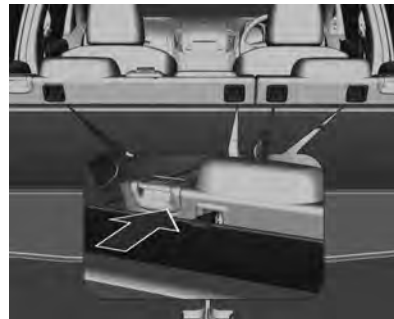

Puxe a tampa para a frente e engate-a nos ganchos na parte traseira dos bancos de segunda fila.

#### Para fechar e abrir

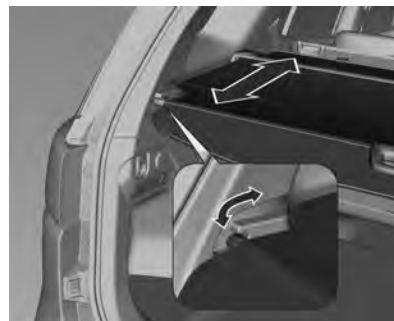

**Para fechar :** Puxe a tampa para trás usando a alça e engate-a no compartimento nas laterais.

**Para abrir :** Remova a tampa do compartimento de carga do compartimento lateral. Segure a tampa e guie-a até que esteja totalmente enrolada.

### Para remover a tampa

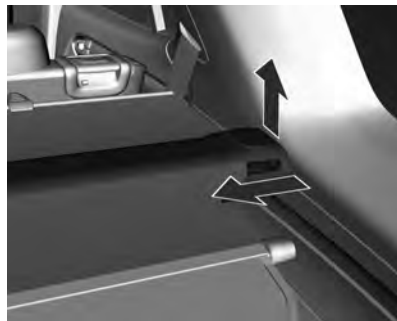

Abra a tampa do compartimento de carga. Puxe a barra em um dos lados da tampa em direção ao centro do veículo, levante-a e remova a tampa das guias laterais.

### Para armazenar no compartimento de carga

Quando não estiver em uso, armazene a capa no recesso do compartimento de carga removível.



Retire a capa.

Certificar-se de que a parte superior esteja voltada para cima e então inserir a capa no recesso do lado do passageiro.

Inserir a capa no recesso no lado do motorista para encaixar.

### Nota

Puxe a alça da capa para trás para ajustá-la no compartimento de carga removível, para permitir o fechamento da tampa.

Para liberar a tampa, remover um lado da capa e depois o outro lado.

### Ilhoses de amarração

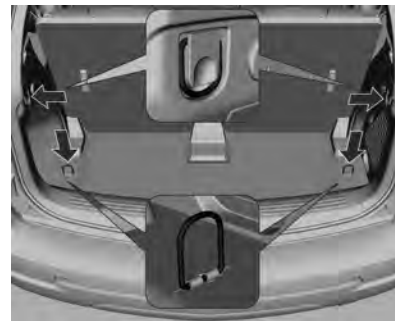

Os olhais de ajuste de folga são projetados para prender os itens contra deslizamento, por exemplo, usar faixas ou rede do assoalho de bagagem.

## 66 Compartimentos de carga

Projetada para carregar somente itens pequenos e leves, uma rede do assoalho de carga evita que as cargas se movam em curvas fechadas ou partidas e paradas rápidas.

**Para instalar :** Prenda os quatro ganchos da rede nos ganchos de ancoragem montados no assoalho do compartimento de carga.

### Triângulo de advertência

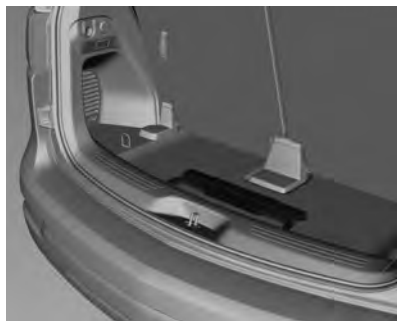

O triângulo de segurança está localizado no compartimento de carga.

### Extintor de incêndio

De acordo com a Resolução da CONTRAN nº 556/2015, Lei nº 9.503 / 1997, o extintor de incêndio não é item obrigatório.



O veículo tem uma localização correta para instalar o extintor de incêndio, abaixo do banco dianteiro do passageiro, sob o tapete do piso. O extintor de incêndio e as presilhas de suporte podem ser adquiridas e instaladas em concessionárias Chevrolet.

### Sistema de bagageiro do teto

Por questões de segurança e para evitar danos ao teto, é recomendado o sistema aprovado do bagageiro do teto.

Para veículos com bagageiro, o mesmo poderá ser usado para carregar itens. Acessórios do trilho transversal podem ser adquiridos em uma concessionária Chevrolet.

A carga máxima do bagageiro é de 100 kg com a carga distribuída de forma uniforme.

#### Cuidado

Evite cargas penduradas sobre a traseira ou de um lado do veículo para evitar danos a ele. Carregue a carga de modo que esteja disposta uniformemente entre os trilhos laterais, certificando-se de prender a carga firmemente.

 **Atenção**

Certifique-se de que as barras transversais e a carga estão bem presas para evitar danos ou perda da carga enquanto dirige. A carga no bagageiro do teto aumentará a altura do centro de gravidade do veículo. Evite velocidades altas, partidas súbitas, curvas acentuadas, frenagens súbitas ou manobras abruptas, caso contrário poderá acarretar a perda de controle.

**Cuidado**

Dirigir com carga no teto aumenta a sensibilidade do veículo a ventos laterais e possui um efeito negativo no manuseio do veículo devido a um centro de gravidade mais alto.

Caso dirija por um período longo em vias irregulares ou em altas velocidades, pare ocasionalmente o veículo para se certificar de que a carga permanece em seu lugar. Não exceda a capacidade máxima do veículo ao carregá-lo.

## Informações sobre disposição de cargas no veículo

### Informações sobre como carregar o veículo

- Objetos pesados dentro do compartimento de carga devem ser acondicionados contra o encosto do banco traseiro. Certifique-se de que os encostos estejam seguramente presos. Se os objetos podem ser empilhados, os objetos mais pesados devem ser colocados por baixo.
- Prenda os objetos dentro do compartimento de carga para evitar escorregamentos.
- Quando estiver transportando objetos no compartimento de cargas, os encostos dos bancos traseiros não devem estar inclinados para a frente.

## 68 Compartimentos de carga

---

- Não permita que a carga ultrapasse a altura das bordas superiores dos encostos.
- Use o compartimento de carga apropriado.
- A carga não deve obstruir a operação dos pedais, freio de estacionamento ou alavanca do câmbio, nem impedir a liberdade de movimentos do motorista.

Não coloque objetos soltos no interior do veículo.

- Não dirija com o compartimento de carga aberto.
- A carga útil é a diferença entre o peso bruto permitido do veículo (consulte *Placa de identificação* ⇨ 322) e o peso do veículo (sem passageiros e bagagem).

O peso sem carga inclui pesos e todos os fluidos (tanque 90% cheio).

Equipamentos opcionais e acessórios aumentam o peso embarcado.



## **Comandos e controles**

### **Visão geral do painel de instrumentos**

Visão geral do painel de instrumentos ..... 71

### **Controles**

Ajuste do volante ..... 73  
Controles do Volante (Se equipado) ..... 73  
Buzina ..... 74  
Limpador/lavador do pára-brisa ..... 74  
Limpador/lavador da janela traseira ..... 76  
Temperatura externa ..... 77  
Relógio ..... 77  
Tomadas elétricas ..... 77

### **Luzes de advertência, medidores e indicadores**

Luzes de aviso, medidores e indicadores ..... 78  
Velocímetro ..... 78  
Odômetro ..... 79  
Odômetro de bordo ..... 79  
Tacômetro ..... 79

Indicador de combustível ..... 79  
Indicadores de controle ..... 80  
Indicador de temperatura de refrigeração do motor ..... 80  
Luz de seta ..... 81  
Avisos do cinto de segurança ..... 81  
Luz do airbag e do tensionador do cinto de segurança ..... 81  
Luz indicadora do sistema de carga ..... 82  
Luz indicadora de funcionamento incorreto ..... 82  
Luz de advertência do sistema de freio e embreagem ..... 82  
Luz de advertência do Sistema Antitravamento do Freio (ABS) ..... 83  
Luz de tração em todas as rodas ..... 83  
Luz de controle de descida de declive ..... 84  
Luz de advertência de desvio de faixa (LDW) (Se equipado) ... 84  
Indicador de veículo à frente (Se equipado) ..... 84  
Luz do indicador do controle de estabilidade eletrônica (ESC) ..... 84

Luz do controle eletrônico de estabilidade (ESC) desligada ..... 85  
Luz de aviso do sistema de controle de tração (TCS) ..... 85  
Luz do sistema de controle de tração (TCS) desligada ..... 85  
Luz do pré-aquecimento ..... 85  
Luz do sistema de monitoramento da pressão dos pneus ..... 85  
Luz de pressão de óleo do motor ..... 86  
Luz de advertência de nível de combustível baixo ..... 86  
Luz do imobilizador ..... 87  
Luz de farol alto ligado ..... 87  
Luz do farol para neblina dianteiro ..... 87  
Luz indicadora da lanterna de neblina ..... 87  
Avisos de luzes ligadas ..... 87  
Luz do piloto automático ..... 87  
Luz do indicador do trailer (Se disponível) ..... 87

### **Visores de informações**

Centro de informações do motorista (Driver Information Center - DIC) ..... 88

## 70 Comandos e controles

### Mensagens do veículo

Mensagens do veículo .....	89
Avisos sonoros de advertência .....	89
Mensagens de voltagem da bateria e carga .....	89
Mensagens do sistema de freios .....	90
Mensagens do Cruise Control .....	90
Mensagens de porta entreaberta .....	90
Mensagens do sistema de resfriamento do motor .....	90
Mensagens de óleo do motor .....	91
Mensagens do sistema de combustível .....	91
Mensagens de chave e trava .....	92
Mensagens de luz .....	92
Mensagens do sistema de detecção de objetos .....	92
Mensagens do sistema de controle de direção .....	93
Mensagens do sistema de air bag .....	93
Mensagens do sistema de alarme antifurto .....	93
Mensagens do sistema de direção .....	93

Mensagens do pneu .....	94
Mensagens da transmissão .....	95
Mensagens de avisos do veículo .....	96
Mensagens de velocidade do veículo .....	96

### Computador de bordo

Computador de bordo .....	97
---------------------------	----

## Visão geral do painel de instrumentos



Conjunto

## 72 Comandos e controles

- |  |  |   |
|--|--|---|
| 1. <i>Luz de pressão de óleo do motor</i> ⇨ 86                               | 13. <i>Luz indicadora do sistema de carga</i> ⇨ 82                                   | 26. <i>Luz do indicador do trailer (Se disponível)</i> ⇨ 87         |
| 2. <i>Luz indicadora de funcionamento incorreto</i> ⇨ 82                     | 14. <i>Indicador de combustível</i> ⇨ 79   | 27. <i>Luz do pré-aquecimento (Se equipado)</i> ⇨ 85                |
| 3. <i>Luz do controle eletrônico de estabilidade (ESC) desligada</i> ⇨ 85    | 15. <i>Indicador de temperatura de refrigeração do motor</i> ⇨ 80                    | 28. <i>Luz indicadora da lanterna de neblina (Se equipado)</i> ⇨ 87 |
| 4. <i>Luz de advertência do Sistema Antitravamento do Freio (ABS)</i> ⇨ 83   | 16. <i>Centro de informações do motorista (Driver Information Center - DIC)</i> ⇨ 88 | 29. <i>Luz do farol para neblina dianteiro</i> ⇨ 87                 |
| 5. <i>Luz do piloto automático (Se equipado)</i> ⇨ 87                        | 17. <i>Avisos de luzes ligadas</i> ⇨ 87  |   |
| 6. <i>Avisos do cinto de segurança</i> ⇨ 81                                  | 18. <i>Luz de tração em todas as rodas</i> ⇨ 83                                      |   |
| 7. <i>Luz de seta</i> ⇨ 81   | 19. <i>Luz de advertência de desvio de faixa (LDW) (Se equipado)</i> ⇨ 84            |   |
| 8. <i>Luz do indicador do controle de estabilidade eletrônica (ESC)</i> ⇨ 84 | 20. <i>Luz de controle de descida de declive</i> ⇨ 84                                |   |
| 9. <i>Indicador de veículo à frente (Se equipado)</i> ⇨ 84                   | 21. <i>Luz de seta</i> ⇨ 81  |   |
| 10. <i>Luz de advertência do sistema de freio e embreagem</i> ⇨ 82           | 22. <i>Luz de farol alto ligado</i> ⇨ 87   |   |
| 11. <i>Luz de aviso do sistema de controle de tração (TCS)</i> ⇨ 85          | 23. <i>Luz do sistema de monitoramento da pressão dos pneus (Se equipado)</i> ⇨ 85   |   |
| 12. <i>Avisos do cinto de segurança</i> ⇨ 81                                 | 24. <i>Luz do imobilizador</i> ⇨ 87  |   |
|  | 25. <i>Luz do airbag e do tensionador do cinto de segurança</i> ⇨ 81                 |   |

## Controles

### Ajuste do volante



Destrave a alavanca, ajuste o volante e trave-a novamente, e assegure-se de que esteja totalmente travada.

O ajuste de posição do volante só deverá ser feito com o veículo parado.

### Controles do Volante (Se equipado)



O sistema conforto e conveniência pode ser usado pelos controles do volante.

Consulte *Controles do Volante* ⇨ 112.



O Controle de velocidade de cruzeiro e o Alerta de colisão frontal podem ser usados pelos controles no volante.

Consulte *Piloto automático (Se equipado)* ⇨ 225.

Consulte *Sistema de alerta de colisão dianteira (FCA) (Se equipado)* ⇨ 226.

## 74 Comandos e controles

### Buzina



Para soar a buzina, pressione  no volante.

### Limpador/lavador do pára-brisa

#### Limpador do para-brisa

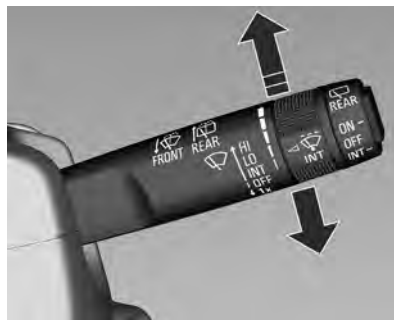

**HI** : rápido

**LO** : lento

**INT** : funcionamento intermitente

**OFF (Desligado)** : Off (Desligado)

Para um ciclo dos limpadores, quando estes estiverem desligados, empurre a alavanca para baixo.

### Intervalo ajustável do limpador

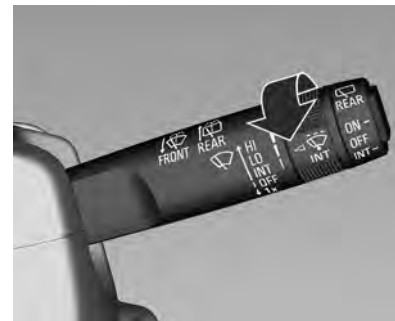

Alavanca do limpador em posição .

Gire o botão de ajuste para ajustar o intervalo de tempo desejado para o limpador:

**Intervalo longo** : Gire o botão de ajuste para baixo.

**Intervalo curto** : Gire o botão de ajuste para cima.

**Limpador automático com sensor de chuva (se equipado)**

**INT** : limpeza automática com sensor de chuva

O sensor de chuva detecta a quantidade de água no para-brisa e regula automaticamente a frequência do limpador.

### Sensibilidade ajustável do sensor de chuva (se equipado)

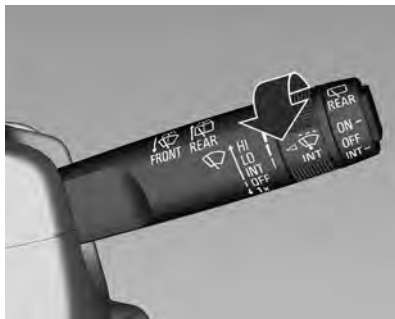

Gire o botão de ajuste para ajustar a sensibilidade:

**Baixa sensibilidade :** Gire o botão de ajuste para baixo

**Alta sensibilidade :** Gire o botão de ajuste para cima

### Cuidado

Desligue o limpador do para-brisa e a operação automática com o sensor de chuva em lavajatos.

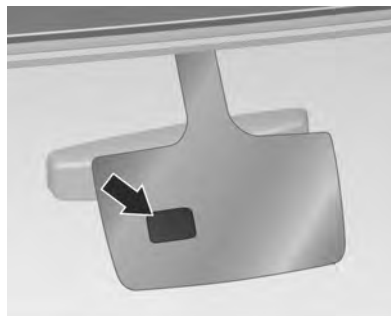

Mantenha o sensor livre de poeira, sujeira e gelo.

Se você passar o limpador para o modo de sensor de chuva ou mudar o botão de ajuste de baixa sensibilidade para alta sensibilidade quando a ignição estiver ligada, os limpadores operarão uma vez para verificar o sistema.

### Lavador do para-brisa

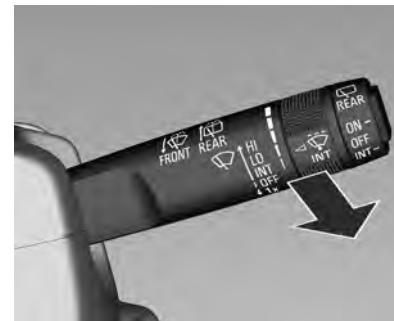

Puxe a alavanca. O fluido do lavador é borrifado no para-brisa e o limpador se move algumas vezes.

### Cuidado

Uma visão pouco nítida para o motorista pode levar a um acidente, resultando em ferimentos e em danos ao veículo ou outra propriedade.

(Continuação)

## 76 Comandos e controles

### Cuidado (Continuação)

Não ligue os limpadores do para-brisa quando ele estiver seco ou obstruído, com lama, com neve ou com gelo. Utilizar os limpadores em um para-brisa obstruído poderá danificar as palhetas e o motor do limpador e o vidro.

Verifique se as palhetas não estão congeladas aos vidros antes de ligar em clima frio. O funcionamento do limpador quando a palheta está congelada poderá danificar o motor do limpador.

Não opere o lavador do para-brisa continuamente mais que alguns segundos ou se o tanque de fluido do lavador estiver vazio. Isso poderá fazer com que o motor do lavador superaqueça.

### Limpador/lavador da janela traseira

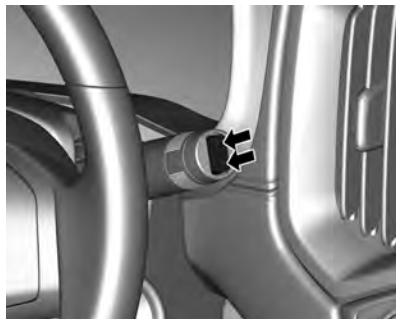

Pressione o interruptor de duas posições para ativar o lavador do vidro traseiro:

**Posição superior** : funcionamento contínuo

**Posição inferior** : funcionamento intermitente

**Posição do meio** : off (desligado)

O lavador do vidro traseiro é acionado automaticamente quando o lavador do para-brisa é ativado e a marcha à ré é engatada.

### Nota

Quando o veículo para e a alavanca seletora da transmissão automática está na posição **N**, o limpador/lavador do vidro traseiro não se move. Se a alavanca seletora da transmissão automática é movida para fora da posição **N** por 10 segundos ou se o veículo está se movendo a uma velocidade superior a 5 km/h, o limpador do vidro traseiro se move novamente.

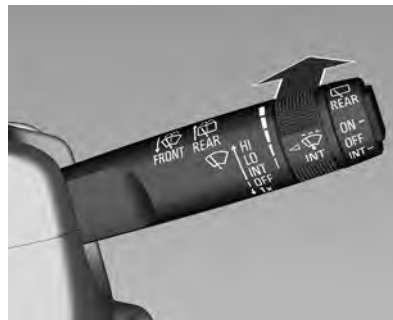

Empurre a alavanca. O fluido do lavador é borrifado no vidro traseiro e os limpadores se movimentam algumas vezes.



Não utilize se o vidro traseiro estiver congelado.

Desligue em lavadores de carro.

### Temperatura externa

Uma queda da temperatura é indicada imediatamente e uma elevação após um período de tempo.

Consulte "Temperatura do ar externo" em *Computador de bordo* ⇨ 97.

### Relógio

O tempo é mostrado no display do sistema de conforto e conveniência.

Consulte *Visão geral* ⇨ 109.

### Tomadas elétricas

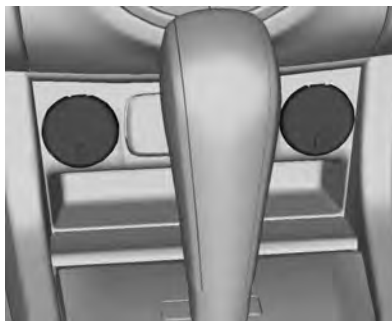

Existem tomadas 12V localizadas no painel dianteiro.



Tomada elétrica de 12 V localizada na parte traseira do console central (Se equipado).



Uma tomada elétrica de 12 V está localizada no lado esquerdo do compartimento de carga.

Puxe a tampa para usar a tomada acessória e recoloca a tampa quando ela não estiver em uso.

#### Nota

A quantidade e posicionamento das tomadas elétricas dependem da versão do veículo.

## 78 Comandos e controles

### Cuidado

Não exceda o consumo máximo de energia de 120 Watts por tomada.

Com a ignição desligada e todas as portas fechadas, as tomadas elétricas serão desativadas depois de 10 minutos.

Adicionalmente, as tomadas são desativadas no caso de baixa tensão da bateria.

Não conecte qualquer acessório de transferência de corrente, por exemplo, carregadores elétricos ou baterias.

Não danifique os soquetes usando plugues inadequados.

### Luzes de advertência, medidores e indicadores

#### Luzes de aviso, medidores e indicadores

As luzes de advertência e os indicadores podem sinalizar que algo está errado antes que se torne sério.

Prestar atenção nas luzes de advertência e nos medidores pode evitar ferimentos. As luzes de advertência acendem quando há um problema com uma função do veículo.

Algumas luzes de advertência acendem rapidamente ao ligar o motor para indicar que estão funcionando. Os medidores podem indicar quando há um problema com uma função do veículo.

Geralmente, os medidores e luzes de advertência funcionam em conjunto para indicar um problema com o veículo. Verifique esta seção para obter mais informações

quando uma das luzes de advertência acende e permanece acesa durante a condução ou quando um dos medidores mostra que pode existir um problema.

Siga as orientações deste manual.

### Velocímetro



Indica a velocidade do veículo.

## Odômetro



A linha inferior exibe a distância registrada.

### Odômetro de bordo

O hodômetro parcial exibe a distância percorrida desde a última inicialização do mesmo.

Consulte *Computador de bordo*  
⇨ 97.

## Tacômetro



Exibe as rotações por minuto (rpm) do motor.

Dirija com o motor em baixa rotação, o máximo possível, para cada marcha tanto quanto possível.

### Cuidado

Se o ponteiro estiver na zona vermelha de alerta, a rotação máxima permitida do motor foi ultrapassada. Risco para o motor.

## Indicador de combustível



Exibe o nível do tanque de combustível.

Se o nível de combustível estiver baixo, o Centro de Informações do Motorista exibirá continuamente a mensagem de Nível do combustível baixo e o indicador de controle (símbolo) começará a piscar.

Nunca deixe o tanque vazio.

Devido ao combustível que sobra no tanque, a quantidade total de enchimento pode ser menor que a capacidade especificada do tanque.

## 80 Comandos e controles

A seta ◀ perto do símbolo  indica que a portinhola do bocal de abastecimento de combustível está no lado esquerdo do veículo.

### Nota

Antes de reabastecer, verifique se a ignição está desligada.

Se você operar o interruptor de ignição durante o reabastecimento, o ponteiro do medidor de combustível poderá não indicar o nível adequado de combustível.

Em aclives e declives, o ponteiro do medidor de combustível poderão não indicar o nível de combustível adequado devido aos movimentos do combustível no tanque.

### Indicadores de controle

Os indicadores de controle descritos não estão presentes em todos os veículos. A descrição se aplica a todas as versões de instrumentos. Ao ligar a ignição, a maioria dos indicadores de controle acenderá brevemente como teste de funcionalidade.

As cores do indicador de controle significam:

**Vermelho** : Perigo, lembrete importante

**Âmbar** : Aviso, informação, falha

**Verde** : Confirmação de ativação

**Azul** : Confirmação de ativação

**Branco** : Confirmação de ativação

### Indicador de temperatura de refrigeração do motor



Exibe a temperatura do líquido de arrefecimento.

**Área esquerda** : Temperatura de operação regular ainda não alcançada

**Área central** : Temperatura normal de operação

**Área direita** : Temperatura muito alta

Se o motor estiver muito quente, o ponteiro do medidor se moverá em direção a direita, um alarme soará e o Centro de informações do motorista também exibirá uma mensagem. Procure assistência de uma concessionária Chevrolet.

Consulte *Centro de informações do motorista (Driver Information Center - DIC)* ⇨ 88.

#### Cuidado

Para evitar danos ao motor, verifique o nível do líquido de arrefecimento e busque assistência de uma Concessionária Chevrolet.

## Luz de seta

↔ piscas em verde.

O indicador do controle pisca se uma seta ou o pisca-alerta estiver ativado.

Consulte *Sinais de seta e de mudança de faixa* ⇨ 103.

## Avisos do cinto de segurança

### Luz do Aviso do Cinto de Segurança do Motorista

 para o banco do motorista acende ou pisca em vermelho.

Quando a ignição é ligada, este indicador de controle é ativado e permanece ativo por alguns segundos, para lembrar o motorista para afivelar o cinto de segurança.

Logo após o acionamento da ignição na partida do motor, o indicador de controle começa a piscar e um sinal sonoro soa por alguns segundos. Então o indicador de controle para de piscar e se

acende até que o cinto de segurança do motorista seja afivelado.

Além disso, se o motorista permanecer com o cinto de segurança desafivelado enquanto o veículo estiver em movimento, depois de atingir uma distância ou velocidade específica, um alarme soa e o indicador de controle pisca por vários segundos.

O indicador de controle e o aviso sonoro não serão ativados se o cinto de segurança do motorista já estiver afivelado.

Consulte *Cintos de segurança* ⇨ 38.

Se o lembrete do cinto de segurança estiver ativo, o aviso sonoro da assistência de estacionamento de ré não funcionará.

### Luz do airbag e do tensionador do cinto de segurança

 acende em vermelho.

Quando a ignição é ligada, o indicador de controle se acende por cerca de 4 segundos. Caso não acenda, não apague após 4 segundos ou acenda durante a condução, existe uma falha no sistema de airbag.

Procure assistência de uma concessionária Chevrolet. Os airbags e pretensionadores dos cintos de segurança podem não ser ativados no caso de um acidente.

### Perigo

Se o indicador de controle do airbag permanecer ligado depois que a ignição for desligada, depois da partida do motor ou se ligar durante a condução, isso significa que o sistema de airbag pode não estar funcionando adequadamente. Os airbags do veículo podem não inflar em caso de colisão, ou podem até mesmo inflar sem haver colisão. Para ajudar a evitar ferimentos, providencie imediatamente o

(Continuação)

## 82 Comandos e controles

### Perigo (Continuação)

reparo do veículo. Conserte imediatamente a causa da falha em uma Concessionária Chevrolet.

Consulte *Cintos de segurança* ⇨ 38 e *Sistema de airbag* ⇨ 42.

### Luz indicadora do sistema de carga

 acende em vermelho.

Acende ao acionar a ignição e apaga logo após a partida do motor.

### Acende quando o motor está funcionando

Pare e desligue o motor. O indicador da bateria fornece um aviso quando há um problema com o sistema de carga da bateria, uma voltagem alta ou baixa ou um problema de gestão de carga. Procure assistência de uma concessionária Chevrolet.

Consulte *Centro de informações do motorista (Driver Information Center - DIC)* ⇨ 88.

### Luz indicadora de funcionamento incorreto

 acende em âmbar.

Acende quando a ignição é acionada e apaga em alguns segundos após a partida do motor.

### Acende quando o motor está funcionando

Falha no sistema de controle de emissões. Os limites de emissões permitidos são excedidos. Procure imediatamente a assistência de uma concessionária Chevrolet.

### Pisca quando o motor está funcionando

Foi detectado um estado de erro no sistema de injeção de combustível de alta pressão ou no sistema de sincronização de temporização.

É necessário diagnóstico e reparo. Caso não seja reparado poderá ocorrer dano permanente no motor.

Procure imediatamente a assistência de uma concessionária Chevrolet.

Para evitar danos sérios no motor:

- Reduza a velocidade do veículo.
- Evite acelerar bruscamente.
- Evite aclives pronunciados.
- Caso esteja rebocando um trailer, reduza a quantidade de carga assim que possível.

### Luz de advertência do sistema de freio e embreagem

 acende em vermelho.

Acende quando o freio de estacionamento é acionado, se o nível do fluido de freio estiver muito baixo ou se houver um defeito no sistema. Consulte *Fluido do freio* ⇨ 263.

 **Perigo**

Se a luz de advertência do sistema de freio acender, verifique o nível do fluido de freios e entre em contato imediatamente com uma concessionária autorizada.

Se o nível do fluido de freios no reservatório estiver baixo, não dirija o veículo.

Isso poderá significar que os freios não estão funcionando corretamente. Dirigir com os freios em má condição poderá causar ferimentos e danificar o veículo e outra propriedade.

Acende após a ignição ser ligada, se o freio de estacionamento estiver acionado, consulte *Freio de estacionamento* ⇨ 220.

Se o freio de estacionamento não estiver totalmente liberado e o veículo estiver em movimento, após atingir certa velocidade, o aviso sonoro toca e o Centro de

informações do motorista também exibe uma mensagem, consulte *Centro de informações do motorista (Driver Information Center - DIC)* ⇨ 88.

### Luz de advertência do Sistema Antitravamento do Freio (ABS)

 acende em âmbor.

Acende por alguns segundos após a ignição ser ligada. O sistema está pronto para operar quando o indicador do controle desligar.

Em caso de falha, soará um alarme quando o indicador de controle acender.

Se o indicador do controle não apagar após alguns segundos, ou se acender durante a condução, existe um defeito no ABS. O sistema de freio comum permanece operacional mas sem a função ABS.

Se os dois indicadores de controle do sistema de freio e do ABS estiverem acesos, os freios ABS não estão funcionando e existe um problema com os freios comuns.

Procure assistência de uma concessionária Chevrolet.

Consulte *Sistema Antitravamento do Freio (ABS)* ⇨ 219 e *Centro de informações do motorista (Driver Information Center - DIC)* ⇨ 88.

### Luz de tração em todas as rodas

 A luz de tração nas quatro rodas acende quando a caixa de transferência muda para tração nas quatro rodas e o eixo dianteiro é engatado.

Um retardo entre o engate e o acionamento da luz é normal.

Consulte tração nas quatro rodas para obter mais informações.

## 84 Comandos e controles

### Luz de controle de descida de declive

 acende ou pisca em verde.

Pisca para indicar que o Controle de descida de declive (HDC) está ativado, reduzindo a velocidade do veículo. Isso acontecerá em velocidades entre 7 km/h e 30 km/h.

Acende depois de pressionar o botão  para indicar que o sistema está ativado se a velocidade do veículo estiver abaixo de 50 km/h.

Consulte *Controle de descida de declive (HDC)* ⇨ 223.

### Luz de advertência de desvio de faixa (LDW) (Se equipado)

 Se equipado, esta luz, localizada no centro do painel de instrumentos, acende brevemente ao ligar o veículo.

Se ela não acender, leve o veículo para manutenção.

Esta luz é verde se o LDW estiver ligado e pronto para funcionar.

Essa luz muda para âmbar e pisca para indicar que a marcação da pista foi ultrapassada sem a utilização das luzes indicadoras de direção.

Consulte *Aviso de desvio de rota (LDW) (Se equipado)* ⇨ 237.

### Indicador de veículo à frente (Se equipado)

 Se equipado, este indicador exibirá uma luz verde quando um veículo for detectado à frente.

O indicador exibirá uma luz âmbar quando você estiver seguindo muito próximo de um veículo detectado à frente.

Consulte *Sistema de alerta de colisão dianteira (FCA) (Se equipado)* ⇨ 226.

### Luz do indicador do controle de estabilidade eletrônico (ESC)

 acende ou pisca em âmbar.

Acende-se por alguns segundos após a ignição ser ligada, se o sistema está funcionando normalmente, o indicador de controle se apaga.

Se o indicador não apagar após alguns segundos, significa que há uma falha no sistema. É possível continuar dirigindo sem o sistema de Controle eletrônico de estabilidade (ESC) ativado

Conserte a causa da falha em uma concessionária Chevrolet.

Consulte *Centro de informações do motorista (Driver Information Center - DIC)* ⇨ 88.

### Pisca

Durante o ESC, o TCS e/ou a ativação do TSC no indicador do DIC piscará.

Consulte *Sistema de controle de tração (TCS)* ⇨ 221. Consulte *Controle eletrônico de estabilidade (ESC)* ⇨ 222. Consulte *Controle de oscilação do trailer (TSC)* ⇨ 241



## Luz do controle eletrônico de estabilidade (ESC) desligada

 acende em âmba.

Quando a ignição é ligada,  acende brevemente. Se não acender, procure a assistência de uma concessionária Chevrolet.

Acende-se quando o ESC foi desligado manualmente pressionando o botão  no console central.

Quando este indicador de controle acende, o alarme soa e o Centro de informações do motorista também exibe uma mensagem.

Consulte *Controle eletrônico de estabilidade (ESC)* ⇨ 222 e *Centro de informações do motorista (Driver Information Center - DIC)* ⇨ 88.

## Luz de aviso do sistema de controle de tração (TCS)

 acende ou pisca em âmba.

### Acende

Acende-se por alguns segundos após a ignição ser ligada, se o sistema está funcionando normalmente, o indicador de controle se apaga.

Se o indicador não apagar após alguns segundos, significa que há uma falha no sistema. É possível continuar dirigindo sem o Sistema de controle de tração (TCS) ativado.

Conserte a causa da falha em uma concessionária Chevrolet.

### Pisca

Durante o ESC, o TCS e/ou a ativação do TSC no indicador do DIC piscará.

Consulte *Sistema de controle de tração (TCS)* ⇨ 221. Consulte *Controle eletrônico de estabilidade (ESC)* ⇨ 222. Consulte *Controle de oscilação do trailer (TSC)* ⇨ 241

## Luz do sistema de controle de tração (TCS) desligada (Se equipado)

 acende em amarelo.

Acende quando o sistema está desativado.

Consulte *Sistema de controle de tração (TCS)* ⇨ 221.

## Luz do pré-aquecimento (Se equipado)

 acende em âmba.

Acende quando o pré-aquecimento está ativado. Ativa apenas quando a temperatura exterior está baixa.

Consulte *Ignição do motor* ⇨ 210.

## Luz do sistema de monitoramento da pressão dos pneus (Se equipado)

 Para veículos com o Sistema de monitoramento da pressão dos pneus (TPMS), essa luz acende rapidamente após ligar o motor. Ela fornece informações sobre a pressão dos pneus e do TPMS.

## 86 Comandos e controles

### Quando a luz fica acesa

Indica que um ou mais pneus estão significativamente murchos.

Uma mensagem de pressão dos pneus do Centro de informação do motorista (DIC) também poderá ser exibida. Consulte *Mensagens do pneu* ⇨ 94. Pare o mais rápido possível e encha os pneus com o valor de pressão exibido na etiqueta de Informações do Pneu e de Carga. Consulte *Pressão do pneu* ⇨ 283.

### Quando a luz pisca primeiro e depois fica acesa

Se a luz pisca por aproximadamente um minuto e depois permanece acesa, pode existir um problema com o TPMS. Se o problema não for corrigido, a luz se acenderá em todos os ciclos de ignição. Consulte *Operação do monitor de pressão do pneu* ⇨ 287.

### Luz de pressão de óleo do motor

 acende por alguns segundos após a ignição ser ligada. Acende também quando a pressão do óleo do motor está baixa. Nesse caso, o Centro de informações do motorista também exibe uma mensagem.

Consulte *Centro de informações do motorista (Driver Information Center - DIC)* ⇨ 88.

### Acende quando o motor está funcionando

#### Cuidado

A lubrificação do motor pode ser interrompida. Isso pode resultar em danos no motor e/ou em bloqueio das rodas motrizes.

1. Transmissão manual: pressione a embreagem e selecione o neutro.
2. Transmissão automática: selecione o neutro colocando a alavanca seletora em **N**.

3. Saia do fluxo de tráfego o mais rápido possível sem impedir outros veículos.
4. Desligue a ignição.

#### Perigo

Quando o motor estiver desligado, é necessária uma força maior para frear e dirigir.

Não remova a chave até que o veículo esteja completamente parado, caso contrário a trava da direção poderá engatar inesperadamente.

Procure assistência de uma concessionária Chevrolet.

### Luz de advertência de nível de combustível baixo

 acende em âmbar.

Acende-se quando o nível de combustível no tanque está baixo.

Quando este indicador de controle se acende, o alarme soa e o Centro de informações do motorista também exibe uma mensagem.

Se o nível abaixar ainda mais, este indicador de controle começará a piscar e o mostrador digital com funções múltiplas exibirá de forma contínua a mensagem Tanque de combustível baixo, até que seja reabastecido.

Consulte *Sangria do sistema de diesel* ⇨ 266 e *Centro de informações do motorista (Driver Information Center - DIC)* ⇨ 88.

### Luz do imobilizador

 acende em âmbar.

Acende por alguns segundos após a ignição ser ligada.

Este indicador de controle se acende se o veículo está imobilizado. Isto acontece se é usada uma chave errada ou uma chave não programada para dar partida no veículo. Procure assistência de uma concessionária Chevrolet.

### Luz de farol alto ligado

 acende em azul.

Acende-se quando os faróis altos estão acesos e durante o lampejamento dos faróis, consulte *Interruptor de luz alta/baixa do farol dianteiro* ⇨ 101.

### Luz do farol para neblina dianteiro

 acende em verde.

Acende quando os faróis de neblina estão acesos, consulte *Lâmpadas para neblina dianteiras* ⇨ 103.

### Luz indicadora da lanterna de neblina (Se equipado)

 acende em âmbar.

Acende quando os faróis de neblina traseiros estão acesos, consulte *Lâmpadas para neblina traseiras (Se equipado)* ⇨ 104.

### Avisos de luzes ligadas

 acende em verde.

Acende quando as luzes exteriores estão acesas, consulte *Controles de luzes externas* ⇨ 100.

### Luz do piloto automático (Se equipado)

 acende em branco ou verde.

Acende quando o sistema está ligado, consulte *Piloto automático (Se equipado)* ⇨ 225.

### Luz do indicador do trailer (Se disponível)

 Acende quando o reboque estiver conectado ao veículo. Ela apagará quando o reboque for desconectado.

## 88 Comandos e controles

### Visores de informações

#### Centro de informações do motorista (Driver Information Center - DIC)

O Centro de informação do motorista está localizado no painel de instrumentos. O Mostrador digital com funções múltiplas exibe informações sobre seu veículo. Ele exibe também mensagens de advertência caso seja detectado algum problema no sistema.

Consulte *Mensagens do veículo*  
⇨ 89.

#### Seleção de funções

Os menus e funções podem ser selecionados com os botões da alavanca do sinalizador de direção.

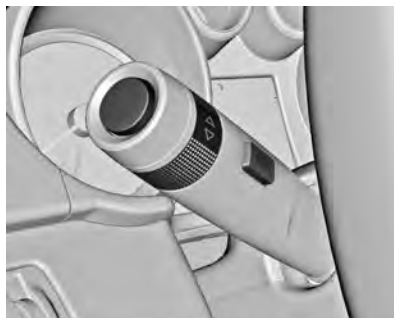

Pressione o botão **MENU** para alternar entre os menus.

Os seguintes menus poderão ser selecionados:

- Páginas do veículo (Menu de informações do veículo)
- Computador de bordo (Menu de informações de percurso/combustível)
- Menu ECO (Para veículos equipados com motor a diesel)

Gire o botão de ajuste para alternar entre os itens em cada menu ou para ajustar um valor numérico.

Pressione o botão **SET/CLR** para selecionar uma função ou para confirmar uma mensagem.

Consulte *Computador de bordo*  
⇨ 97.

## Mensagens do veículo

As mensagens são exibidas no Centro de informação do motorista para informar que o status do veículo mudou e que podem ser necessárias algumas ações para corrigir essa condição.

Juntamente com a mensagem, poderá soar um aviso sonoro continuamente até que o problema seja resolvido ou apenas por um curto intervalo de tempo.

Algumas mensagens podem não exigir uma ação imediata. Para isso, pressione o botão **SET/CLR** para reconhecer e excluir a mensagem.

O veículo ou o motor podem ser seriamente danificados se você continuar dirigindo enquanto uma mensagem do veículo é exibida no Centro de informação do motorista. Entre em contato imediatamente com uma Concessionária Chevrolet.

## Avisos sonoros de advertência

### Quando ligar o motor ou enquanto dirige

- Se o cinto de segurança não estiver preso.
- Se uma certa velocidade for excedida quando o freio de estacionamento for aplicado.
- Se aparecer uma mensagem no Mostrador digital com funções múltiplas.
- Se o auxiliar de estacionamento detectar um objeto.
- Se o veículo exceder o valor de velocidade ajustado.
- Se o assistente de estacionamento estiver ativado.

### Quando o veículo estiver estacionado e/ou uma porta for aberta

- Até que o motor seja ligado com a chave na ignição.
- Com as luzes externas acesas quando o motor está desligado.

## Mensagens de voltagem da bateria e carga

### Modo de economia de bateria ativo

Esta mensagem é exibida quando o veículo detecta que a voltagem da bateria está baixa. O sistema de economia da bateria poderá desativar alguns recursos do veículo para poupar a bateria e será exibida uma mensagem. Desligue acessórios desnecessários para permitir que a bateria recarregue.

### Bateria fraca

Esta mensagem é exibida quando a voltagem da bateria está baixa.

### Falha no sistema de carga da bateria

Esta mensagem é exibida quando existe uma falha no sistema de carga da bateria. Procure assistência de uma concessionária Chevrolet.

## 90 Comandos e controles

### Mensagens do sistema de freios

#### Nível do fluido de freio está baixo

Esta mensagem é exibida quando o nível do fluido de freio está baixo, consulte *Fluído do freio* ⇨ 263.

#### Soltar freio de estacionamento.

Esta mensagem é exibida enquanto o freio de estacionamento está acionado. Solte-o antes de conduzir o veículo.

#### Pise no pedal do freio para ligar o motor

Esta mensagem é exibida ao tentar dar partida no motor com transmissão automática sem pressionar o pedal do freio.

### Mensagens do Cruise Control (Se equipado)

#### Velocidade de cruzeiro definida para (...) Km/h

Esta mensagem é exibida quando o controle de velocidade de cruzeiro está ativado e exibe a velocidade

para o qual foi ativado, consulte *Piloto automático (Se equipado)* ⇨ 225.

### Mensagens de porta entreaberta

#### Porta aberta

O indicador de controle de porta aberta dos veículos de transmissão automática ou transmissão manual mostra qual porta está aberta, e é sempre exibido na parte inferior do visor.

Na transmissão automática, essa mensagem é exibida quando a transmissão está em uma posição diferente de P (Estacionamento).

Em transmissão manual esta mensagem é exibida quando o veículo está acima de 8 km/h.

#### Capô aberto

Esta mensagem é exibida quando o capô está aberto. Feche completamente o capô.

### Acesso traseiro aberto

Essa mensagem é exibida quando a tampa do porta-malas está aberta. Feche completamente a tampa do porta-malas.

### Mensagens do sistema de resfriamento do motor

#### Motor superaquecido - deixe o motor em ponto morto

Pare em um local seguro, coloque o câmbio em neutro, deixe o motor funcionar por alguns segundos e desligue-o para evitar danos graves. Esta mensagem é exibida e soa um alarme contínuo se o sistema de arrefecimento do motor atingiu temperaturas inseguras para operação. Essa mensagem será excluída quando o motor esfriar até uma temperatura segura de operação.

### **Motor superaquecido: Desligue o motor**

Estacione em um local seguro, deixe o câmbio em neutro por alguns segundos e desligue o motor logo depois para evitar danos graves.

Esta mensagem é exibida e soa um alarme contínuo se o sistema de arrefecimento do motor atingiu temperaturas inseguras para operação.

Essa mensagem será excluída quando o motor esfriar até uma temperatura segura de operação.

### **Pressão do óleo baixa - desligue o motor**

Esta mensagem é exibida quando ocorre baixa pressão de óleo. Pare o veículo o mais rápido possível e não ligue até que a causa da pressão baixa de óleo tenha sido corrigida. Verifique o óleo o mais rápido possível e procure assistência de uma Concessionária Chevrolet.

### **Potência do motor reduzida**

Esta mensagem é exibida quando a potência do veículo é reduzida devido a um problema no motor. A potência do motor reduzida pode afetar a capacidade de aceleração do veículo.

O veículo deverá ser levado a uma Concessionária Chevrolet para reparos assim que possível.

### **Mensagens de óleo do motor**

#### **Troque o óleo do motor em breve**

Esta mensagem pode ser exibida para alertar que o óleo para motor precisa ser trocado.

Esta mensagem deve ser reinicializada a cada troca de óleo. Ela não se reinicializará sozinha.

A concessionária Chevrolet deve reinicializar o sistema sempre que o óleo for trocado.

A mensagem pode ser reinicializada da seguinte maneira:

1. Com o motor desligado vire a ignição para ON/RUN (Ligado/Funcionando).
2. Pressione totalmente e solte o pedal do acelerador três vezes em cinco segundos.

Consulte *Óleo do motor* ⇨ 255 e *Manutenção programada* ⇨ 311 para obter mais informações.

### **Mensagens do sistema de combustível**

#### **Faixa de combustível baixo**

Esta mensagem é exibida quando o nível de combustível no tanque está baixo.

#### **Água no combustível - ver Manual do proprietário**

Esta mensagem é exibida quando o sensor de combustível detecta água no diesel. Consulte *Filtro de diesel* ⇨ 266 ou procure assistência de uma concessionária Chevrolet.

## 92 Comandos e controles

### Mensagens de chave e trava

#### X chaves programadas

Esta mensagem é exibida ao programar chaves novas no veículo.

#### Troque a bateria da chave

Esta mensagem é exibida quando a bateria do controle remoto (RKE) precisa ser substituída.

### Mensagens de luz

#### Seta ligada

Esta mensagem é exibida quando a seta foi deixada acionada. Desligue a seta.

#### Verifique as luzes de freio

Esta mensagem é exibida quando a lâmpada do freio deve ser substituída.

#### Verifique a lâmpada do farol baixo lado esquerdo

Esta mensagem é exibida quando a lâmpada do farol baixo esquerdo deve ser substituída.

#### Verifique a lâmpada do farol baixo lado direito

Esta mensagem é exibida quando a lâmpada do farol baixo direito deve ser substituída.

#### Check Rear Fog Lamp (Verificar lanterna de neblina) (Se equipado)

Esta mensagem é exibida quando a lâmpada da lanterna de neblina deve ser substituída.

#### Verifique a lâmpada da lanterna diant. esquerda

Esta mensagem é exibida quando a lâmpada da lanterna esquerda deve ser substituída.

#### Verifique a lâmpada da lanterna diant. direita

Esta mensagem é exibida quando a lâmpada da lanterna direita deve ser substituída.

#### Verifique a lâmpada de ré

Esta mensagem é exibida quando a lâmpada de ré deve ser substituída.

#### Verifique a lâmpada da placa de licença

Esta mensagem é exibida quando a lâmpada da placa de licença deve ser substituída.

### Mensagens do sistema de detecção de objetos (Se equipado)

#### Sistema auxiliar de estacionamento desligado

Essa mensagem é exibida quando o sistema Auxiliar de estacionamento foi desligado ou quando há uma condição temporária fazendo com que o sistema fique desativado.

#### Reparar o sistema auxiliar de estacionamento

Esta mensagem é exibida quando existe um problema com o sistema Auxiliar de estacionamento. Não use esse sistema para ajudá-lo a estacionar. Consulte a concessionária para reparo.



## Mensagens do sistema de controle de direção

### Reparar ESC (sistema de controle de estabilidade)

Esta mensagem é exibida quando existe um problema com o Controle eletrônico de estabilidade e/ou Sistema de controle de tração. Procure assistência de uma concessionária Chevrolet.

### ESC Desligado (sistema de controle de estabilidade)

Esta mensagem é exibida quando o sistema de Controle eletrônico de estabilidade foi desligado manualmente pressionando o botão  no console central.

### Controle de tração ativado

Esta mensagem é exibida quando o sistema de Controle de tração foi ligado manualmente pressionando o botão  no console central.

### Reduza a velocidade p/ Controle de declive

Esta mensagem exibe quando o HDC está em modo de espera com a velocidade do veículo acima de 30 km/h e abaixo de 50 km/h.

### Controle de tração desativado

Esta mensagem é exibida quando o sistema de Controle de tração foi desligado manualmente pressionando o botão  no console central.

## Mensagens do sistema de air bag

### Falha no sistema de airbag

Esta mensagem é exibida quando existe um problema com o sistema de airbag. Conserte a causa da falha em uma concessionária Chevrolet.

## Mensagens do sistema de alarme antifurto

### Tentativa de furto detectado

Esta mensagem é exibida quando o veículo detecta uma condição de adulteração.

### Falha no sistema de alarme antifurto

Esta mensagem é exibida quando existe um problema com o sistema antifurto. Procure assistência de uma concessionária Chevrolet.

## Mensagens do sistema de direção

### Auxílio à direção assistida, Dirija com cuidado

Esta mensagem pode ser exibida se ocorrer um problema com o sistema de direção elétrica assistida. Se esta mensagem aparecer, o esforço para dirigir pode ser levemente maior do que o normal. O veículo ainda está seguro para dirigir. Tenha cuidado enquanto estiver no modo de direção

## 94 Comandos e controles

assistida reduzida. Se esta mensagem permanecer ou aparecer repetidamente, leve o veículo à concessionária para manutenção. Consulte *Direção* ⇨ 203.

### Falha na direção assistida, Dirija com cuidado

Esta mensagem é exibida quando existe um problema com o sistema da direção elétrica assistida. Busque a assistência de uma Concessionária ou Oficina Autorizada Chevrolet. Consulte *Direção* ⇨ 203.

### Mensagens do pneu (Se equipado)

#### Falha no sistema de monitoramento dos Pneus

Em veículos equipados com o Sistema de monitoramento da pressão dos pneus (TPMS), esta mensagem será exibida se uma parte do sistema não estiver funcionando adequadamente. A luz indicadora da pressão do pneu também pisca e então permanece acesa durante o mesmo ciclo de

ignição. Consulte *Luz do sistema de monitoramento da pressão dos pneus* ⇨ 85. Esta condição pode aparecer por diversos motivos. Consulte *Operação do monitor de pressão do pneu* ⇨ 287. Se a luz de advertência se acender e permanecer acesa, pode existir um problema no Sistema de Monitoramento da Pressão dos Pneus. Consulte sua concessionária.

#### Programação dos Pneus ativa

Em veículos equipados com o Sistema de monitoramento da pressão dos pneus (TPMS), esta mensagem é exibida quando o sistema estiver reaprendendo as posições dos pneus no seu veículo. As posições dos pneus devem ser reaprendidas após o rodízio dos pneus ou após a substituição de um sensor. Consulte *Rodízio de pneus* ⇨ 290, *Sistema de monitoramento da pressão do pneu* ⇨ 284 ou *Sistema de monitoramento da pressão do pneu (ANATEL)* ⇨ 287 e *Pressão do pneu* ⇨ 283.

#### Pressão do Pneu está baixa: Calibrar Pneu

Em veículos equipados com o Sistema de Monitoramento da Pressão dos Pneus (TPMS), esta mensagem é exibida quando a pressão em um ou mais pneus do veículo estiver baixa. Esta mensagem também é exibida com uma imagem de um veículo indicando a localização do pneu com baixa pressão. A luz de advertência de pressão baixa do pneu também acende. Consulte *Luz do sistema de monitoramento da pressão dos pneus* ⇨ 85. Você poderá receber mais de uma mensagem de pressão dos pneus ao mesmo tempo. Caso uma mensagem de pressão dos pneus seja exibida do DIC, pare assim que possível. Verifique a pressão dos pneus e regule de acordo com a etiqueta Informações sobre cargas e pneus. Consulte *Pressão do pneu* ⇨ 283 e *Peso do veículo* ⇨ 325. O DIC também exibe os valores de

pressão dos pneus. Consulte *Centro de informações do motorista (Driver Information Center - DIC)*  
⇒ 88.

## Mensagens da transmissão

### Falha na transmissão

Esta mensagem é exibida quando existe um problema com a transmissão automática. Procure assistência de uma concessionária Chevrolet.

### Troca de marcha não permitida

Para transmissão automática, esta mensagem é exibida quando ocorre um status de transição do interruptor de seleção de marcha para cima/baixo solicitando uma marcha que não pode ser permitida sob as condições atuais de operação.

### Transmissão quente - deixe o motor em ponto morto

Esta mensagem é exibida quando o monitoramento térmico da transmissão sugere que é

necessária uma ação imediata do motorista para evitar falha da transmissão.

### Falha no sistema 4x4

Esta mensagem é exibida quando existe um problema com o sistema de tração nas quatro rodas. Verifique a caixa de transferência, o eixo dianteiro e/ou o sistema ABS do veículo e leve-o para reparos em uma Concessionária Chevrolet.

### Mudança no sistema de tração 4WD em andamento

Esta mensagem será exibida enquanto o sistema de tração nas quatro rodas está mudando de 2WD para 4WD e vice-versa.

### Para tração 4WD reduzida, troque a marcha p/ "N"

Esta mensagem só está disponível em veículos AT.

Se uma mudança na tração nas quatro rodas para tração nas quatro rodas baixa for solicitada e a velocidade do veículo estiver correta, mas a transmissão não estiver em N (neutro), esta

mensagem será exibida até que a transmissão seja colocada em N (neutro).

### Para sair de 4WD reduzida, troque a marcha p/ "N"

Esta mensagem só está disponível em veículos AT.

Se uma mudança na tração nas quatro rodas para tração nas quatro rodas baixa for solicitada e a velocidade do veículo estiver correta, mas a transmissão não estiver em N (neutro), esta mensagem será exibida até que a transmissão seja colocada em N (neutro).

### Para tração 4WD reduzida, diminua para (...) Km/h

Se uma mudança de tração nas quatro rodas para tração nas quatro rodas baixa for solicitada, mas a velocidade do veículo está muito alta, essa mensagem será exibida até que a velocidade correta seja atingida.

## 96 Comandos e controles

### **Para sair de 4WD reduzida, diminua para (...) Km/h**

Se uma mudança de tração nas quatro rodas para tração nas quatro rodas baixa for solicitada, mas a velocidade do veículo está muito alta, essa mensagem será exibida até que a velocidade correta seja atingida.

### **Veículo em tração 4WD reduzida**

Essa mensagem será exibida se o veículo for conduzido em tração nas quatro rodas baixa por cerca de 10 minutos acima de 63 km/h.

### **Tração 4WD desligada**

Se estiver equipado com tração nas quatro rodas, essa mensagem é exibida quando o sistema de tração nas quatro rodas está temporariamente desativado devido a uma condição de superaquecimento. O veículo usará tração em duas rodas quando essa mensagem estiver presente. Quando o sistema de tração nas quatro rodas esfriar, a mensagem

será desligada e o sistema de tração nas quatro rodas retornará à operação normal.

### **Mensagens de avisos do veículo (Se equipado)**

#### **Possibilidade de gelo na pista Dirija com cuidado**

Esta mensagem é exibida quando existe a possibilidade de gelo.

#### **Auxiliar de estacionamento desligado**

Essa mensagem é exibida quando o sistema do sensor de estacionamento está desligado. Consulte *Sistema auxiliar de estacionamento (Se equipado)* ⇨ 229.

#### **Manutenção do sensor de estacionamento**

Esta mensagem é exibida quando existe um problema com o sistema do sensor de estacionamento. Procure assistência de uma concessionária Chevrolet.

### **Mensagens de velocidade do veículo**

#### **Velocidade selecionada excedida**

Esta mensagem é exibida quando a velocidade do veículo está acima da velocidade ajustada.

#### **Velocidade limitada a (...) Km/h**

Esta mensagem é exibida quando a velocidade do veículo atinge a velocidade limitada do veículo.

## Computador de bordo

O computador de bordo está localizado no Mostrador digital com funções múltiplas.

O computador de bordo é dividido em 3 sessões:

- Páginas de viagem
- Páginas do veículo
- Páginas Eco

### Páginas de viagem

Para operar o computador de bordo, pressione o botão **MENU** na alavanca do sinalizador de direção.

Gire o botão de ajuste para alternar entre os seguintes itens de menu:

- Velocímetro digital.
- Viagem 1 e Viagem 2 combinadas.
- Faixa de combustível.
- Economia instantânea de combustível.
- Cronômetro.
- Temperatura externa.

- Sistema de navegação.

Alguns modos podem ser zerados pressionando o botão **SET/CLR**.

### Velocímetro digital

Esse modo indica a velocidade do veículo.

### Viagem 1 e Viagem 2 combinadas

Este modo indica a distância real percorrida, o consumo médio de combustível do veículo e a velocidade média do veículo desde a última redefinição.

Para zerar, pressione e segure o botão **SET/CLR**.

### Autonomia

A autonomia exibe a distância aproximada que o veículo pode percorrer sem reabastecer.

A estimativa da autonomia se baseia no consumo médio de combustível do veículo, no histórico recente de condução e na quantidade remanescente de combustível no tanque.

Quando a estimativa da autonomia for inferior a 30 km, ou a porcentagem do nível de combustível estiver abaixo de 7%, será exibida a mensagem **Fuel Level Low** (nível de combustível baixo) no Centro de informações do motorista e o indicador de controle de combustível começará a piscar.

Consulte *Luz de advertência de nível de combustível baixo* ⇨ 86 e *Centro de informações do motorista (Driver Information Center - DIC)* ⇨ 88.

A distância pode ser diferente dependendo dos padrões de condução do veículo.

### Nota

Como um dispositivo auxiliar, o computador de bordo pode diferir da distância real do combustível restante, de acordo com as circunstâncias.

A distância estimada para o combustível restante pode ser alterada pelo motorista, pela estrada e pela velocidade do

## 98 Comandos e controles

veículo pois é calculada de acordo com as alterações de eficiência do combustível.

### **Economia instantânea de combustível.**

Este modo indica a economia instantânea de combustível do veículo ao usuário, refletindo o efeito da aceleração no consumo de combustível

### **Cronômetro**

A função cronômetro mede o tempo que passou desde a última reinicialização, usando o tempo decorrido.

Para redefinir o tempo de condução para zero, pressione e segure o botão **SET/CLR** por mais de 1 segundo.

### **Temperatura externa**

Este modo indica a temperatura externa em graus Celsius (°C).

### **Navegação (se disponível)**

A navegação pode ser configurada pelo OnStar e será exibida no Centro de informações ao motorista

como um recurso Passo a passo com a ajuda de setas e comandos de voz (para veículos sem navegação embutida no sistema de conforto e conveniência).

Consulte *Navegação* ⇨ 344.

### **Páginas do veículo**

Dependendo do equipamento do veículo, algumas das funções descritas abaixo podem não estar disponíveis.

Pressione o botão **MENU** na alavanca das luzes indicadoras dos sinalizadores de direção até que o menu de páginas do veículo seja exibido.

Use o botão de ajuste para alternar entre os seguintes itens de menu:

- Tensão da bateria.
- Temperatura do líquido de arrefecimento.
- Motor e horas ociosas.
- Temperatura do fluido da transmissão.
- Alerta de velocidade
- Vida útil do óleo (se disponível).

- Pressão dos pneus (se disponível).
- Carga nos pneus (se disponível)

Para alterar entre os menus, pressione o botão **MENU**.

### **Tensão da bateria**

Esta tela exibe a tensão atual da bateria.

### **Temperatura do líquido de arrefecimento**

Este mostrador exibe a temperatura atual do líquido de arrefecimento.

### **Motor e horas ociosas**

O horímetro é usado para mostrar o número de horas que o motor esteve funcionando.

### **Temperatura do fluido da transmissão**

Este mostrador exibe a temperatura atual do fluido de transmissão.

### **Alerta de velocidade**

Este modo permite ajustar o sinal de aviso para a velocidade desejada.

Para ajustar o aviso de sobrevelocidade, pressione o botão **SET/CLR** e gire o botão de ajuste para selecionar a velocidade desejada.

#### **Vida útil do óleo (se disponível)**

Este mostrador exibe a porcentagem atual da vida útil do óleo

#### **Pressão dos pneus (se disponível)**

Este mostrador exibe a pressão atual dos pneus.

#### **Carga nos pneus (se disponível)**

Este mostrador exibe a carga atual nos pneus.

As cargas dos pneus que podem ser selecionadas são as seguintes:

**Light** : Veículo com cargas leves

**ECO** : Melhor economia.

**Máx.** : Veículo com cargas pesadas

#### **Páginas Eco**

Pressione o botão **MENU** na alavanca do sinalizador de direção até que o menu ECO seja exibido.

Gire o botão de ajuste para alternar entre os seguintes itens de menu:

- Índice ECO.
- Tendência econômica.
- Economia de combustível.

#### **Índice ECO**

Este recurso fornece retorno ao motorista com um valor relativo da eficiência do combustível durante a condução. A porcentagem é determinada com base no consumo atual comparado com o que é esperado pelas configurações da calibragem.

Uma folha é mostrada na página de index ECO durante a condução econômica. Para isso, indicador deve estar na área ECO.

#### **Tendência econômica**

Esta página exibe o consumo médio de combustível nos últimos 50 km. Cada coluna representa o consumo médio nos últimos 5 km.

#### **Economia de combustível**

A economia de combustível instantânea com a média e o melhor valor obtido indicados pelas duas setas identificadas. As fatias indicadoras à direita e à esquerda da barra dependem da economia de combustível instantânea. As faixas selecionáveis são 25 km, 100 km e 500 km.

## 100 Iluminação

### Iluminação

#### Iluminação externa

Controles de luzes externas .....	100
Controle de luz automático ...	101
Interruptor de luz alta/baixa do farol dianteiro .....	101
Lampejador dos faróis .....	102
Ajuste de alcance do farol (Se equipado) .....	102
Luzes de funcionamento diurno (DRL) (Se equipado) .....	102
Luzes de pisca-alerta .....	103
Sinais de seta e de mudança de faixa .....	103
Lâmpadas para neblina dianteiras .....	103
Lâmpadas para neblina traseiras (Se equipado) .....	104
Luzes de marcha à ré .....	104
Coberturas de luzes obscurecidas .....	104

#### Iluminação interna

Controle de iluminação do painel de instrumentos .....	104
Luzes do compartimento de carga .....	105

Lâmpadas de cortesia .....	105
Lâmpadas de leitura .....	106
Luzes do quebra-sol .....	106

#### Recursos de iluminação

Iluminação de entrada .....	106
Iluminação de saída .....	106
Proteção de energia da bateria .....	107

### Iluminação externa

#### Controles de luzes externas

#### Interruptor de luz com controle de luz automático (se equipado)



Gire o interruptor das luzes:

☀ : Com o sistema de iluminação automática, gire o interruptor para ativar ou desativar o sistema. O interruptor retorna para **AUTO**.



**AUTO** : Os faróis e as luzes externas são ligados e desligados automaticamente, dependendo das condições de iluminação externas

 : As luzes laterais, luz da placa de licença e luzes do painel de instrumentos estão ligadas.

 : Faróis

Quando as luzes estão ligadas, o indicador de controle  acende.

Consulte *Avisos de luzes ligadas* ⇨ 87.

### Controle das luzes de lanterna

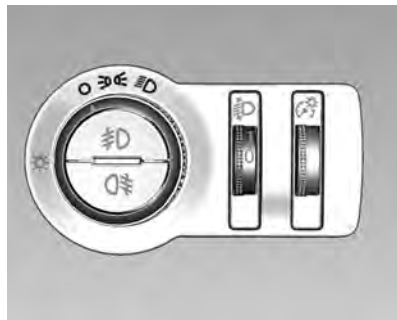

Gire o interruptor das luzes:

 : Luzes desligadas

 : Luzes de posição

 : Faróis

Consulte *Avisos de luzes ligadas* ⇨ 87.

### Controle de luz automático (Se equipado)



Quando a função de iluminação automática **AUTO** for ligada, o sistema liga automaticamente os faróis dianteiros e as lanternas traseiras, dependendo das condições de iluminação externa.

Esta função opera com um pequeno retardo, dependendo das condições de iluminação.

Se o limpador de para-brisa operar continuamente por 8 ciclos quando estiver escuro o suficiente na parte externa, as lâmpadas externas acenderão automaticamente.

### Interruptor de luz alta/baixa do farol dianteiro

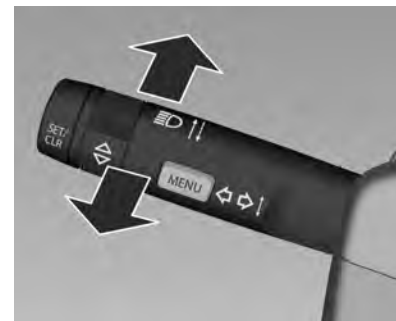

Para alternar de farol baixo para alto, empurre a alavanca.

Para alternar para farol baixo, puxe a alavanca.

## 102 Iluminação

### ⚠ Atenção

Sempre alterne os faróis altos para baixos quando se aproximar de veículos na direção contrária ou quando outros veículos se aproximarem. Os faróis altos podem cegar temporariamente outros motoristas, o que pode resultar em uma colisão.

### Lampejador dos faróis

Para ativar o lampejador de farol alto, puxe a alavanca.

### Ajuste de alcance do farol (Se equipado)

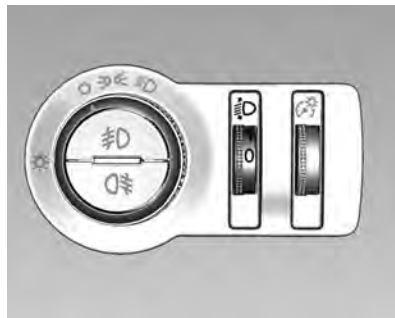

Para adaptar o alcance do farol à carga do veículo e evitar ofuscamento: gire o botão para a posição necessária.

**0 ou 1** : Uma pessoa no banco do motorista.

**0 ou 1** : Bancos dianteiros ocupados (2 passageiros).

**2** : Bancos dianteiros e todos os bancos mais atrás ocupados (5 passageiros).

**2** : Todos os bancos ocupados (7 passageiros).

**3** : Todos os bancos ocupados, além do compartimento de carga cheio com a carga permitida no eixo traseiro.

**3** : Uma pessoa no banco do motorista, além do compartimento de carga cheio com a carga permitida no eixo traseiro.

### Luzes de funcionamento diurno (DRL) (Se equipado)

A luz diurna aumenta a visibilidade do veículo durante a luz do dia. Os LEDs de luz diurna podem funcionar em duas intensidades diferentes:

- Intensidade normal da luz de posição
- Alta intensidade da função DRL

A luz diurna funciona em alta intensidade nas seguintes condições:

- Ignição no modo ON/RUN (ligado/funcionando).

- O controle de luzes externas em AUTO (se disponível) ou OFF (veículo sem luzes automáticas)
- Motor ligado e alavanca seletora fora da posição P.

### Luzes de pisca-alerta



Acionado com o botão .

Pressione novamente para desligar o pisca-alerta.

O sinalizador de advertência (pisca-alerta) ativará automaticamente se os airbags forem acionados.

### Sinais de seta e de mudança de faixa

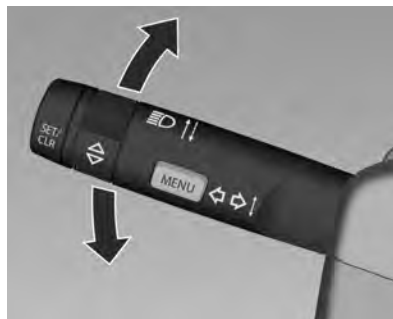

**Direita** : Alavanca para cima

**Esquerda** : Alavanca para baixo

Se a alavanca for movida além do ponto de resistência, o indicador é alterado constantemente. Quando o volante é movido de volta, o indicador é desativado automaticamente.

Para piscar três vezes, como ao trocar de pista, pressione a alavanca até sentir resistência e solte-a.

Mova a alavanca para o ponto de resistência e segure-a para indicação por mais tempo.

Desligue o indicador manualmente movendo a alavanca para a posição original.

### Lâmpadas para neblina dianteiras

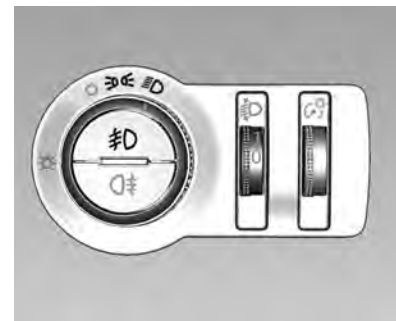

Acionados com o botão  quando as luzes de posição ou as faróis estão acesos.

## 104 Iluminação

### Lâmpadas para neblina traseiras (Se equipado)

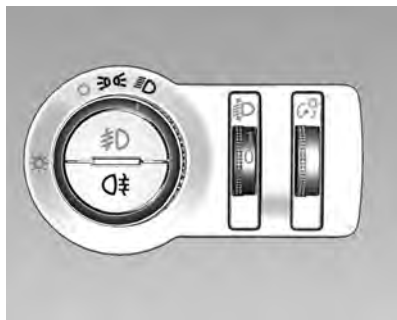

Acionado com o botão .

Interruptor da luz na posição  ou quando os faróis de neblina estão acesos.

### Luzes de marcha à ré

As luzes de ré acendem quando a ignição está ligada e a marcha à ré é selecionada.

### Coberturas de luzes obscurecidas

A parte interna do compartimento das luzes pode embaçar brevemente em condições de tempo molhado e frio, em chuva pesada ou após a lavagem. O embaçamento desaparece rapidamente sozinho, acenda os faróis para ajudar.

### Iluminação interna

#### Controle de iluminação do painel de instrumentos

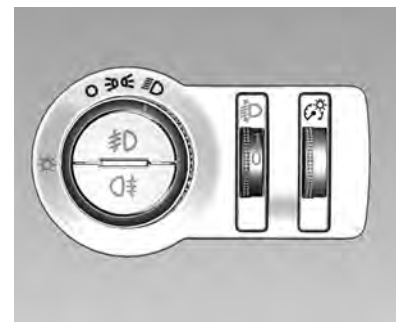

O brilho das luzes a seguir pode ser ajustado quando as luzes exteriores estiverem ligadas:

- Iluminação do painel de instrumentos
- Mostrador digital com funções múltiplas
- Interruptores acesos e elementos de operação acesos

Gire o botão  para cima ou para baixo e segure até que seja obtido o brilho desejado.

## Luzes do compartimento de carga



Acende quando uma porta ou a tampa do porta-malas é aberta.

## Lâmpadas de cortesia



Ao entrar ou sair do veículo, as luzes de cortesia acendem automaticamente se o botão for pressionado e, após um curto período, apagam novamente. Elas acendem por um curto período mesmo se a chave for removida da ignição.

Para operar, pressione o botão .

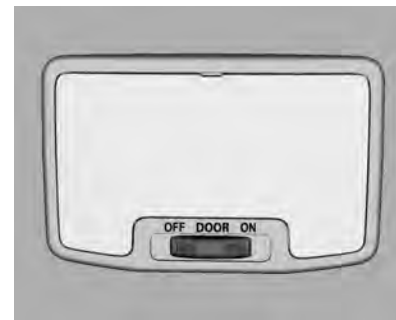

Ao entrar ou sair do veículo, as luzes de cortesia acendem automaticamente e, após um período curto, apagam novamente. Elas acendem por um curto período mesmo se a chave for removida da ignição.

Uso do interruptor basculante:

**PORTAS** : Ligar e desligar automaticamente.

**ON (Ligado)** : Sempre ligada.

**OFF (Desligado)** : Sempre desligada.

## 106 Iluminação

### Lâmpadas de leitura



Operado pressionando na área clara.

As luzes de leitura não acenderão quando uma porta for aberta.

### Luzes do quebra-sol

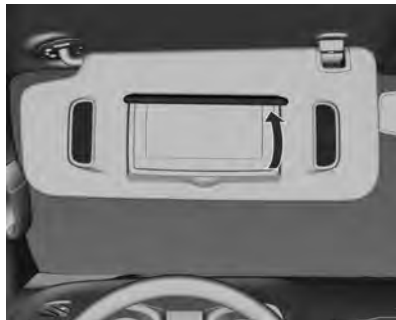

Acende quando a tampa do espelho é aberta, consulte *Pára-sol* ⇨ 24.

### Recursos de iluminação

#### Iluminação de entrada

##### Iluminação de boas vindas

As luzes internas se acendem por um tempo curto ao destravar o veículo com o controle remoto. Esta função facilita a localização do veículo quando está escuro.

A iluminação desliga imediatamente quando a ignição é girada para a posição **ACC**.

Consulte *Posições de ignição* ⇨ 209.

##### Iluminação de entrada

Algumas luzes e interruptores internos também acenderão ao abrir a porta do motorista.

##### Iluminação de saída

As luzes internas acendem quando a chave é removida da ignição. As luzes não acenderão se o botão deslizante das luzes de cortesia estiver na posição **OFF**.

Os faróis iluminam o caminho por um tempo ajustável após deixar o veículo. A luz de saída, na configuração padrão, é ativada 30 segundos após a porta do motorista ser fechada.

Para operar:

1. Desligue a ignição.
2. Remova a chave de ignição.
3. Abra a porta do motorista.
4. Puxe a alavanca das luzes indicadoras dos sinalizadores de direção.
5. Feche a porta do motorista.

## **Proteção de energia da bateria**

### **Desligando as luzes elétricas**

Para evitar a descarga da bateria quando a ignição está desligada, algumas das luzes internas são desligadas automaticamente após algum tempo.

Caso a ignição seja desligada com as luzes externas acesas, elas apagarão imediatamente, porém as

luzes externas acenderão caso sejam acionadas quando a ignição estiver desligada.

## 108 Sistema de conforto e conveniência

### Sistema de conforto e conveniência (Se equipado)

#### Introdução

Introdução .....	109
Visão geral .....	109
Controles do Volante .....	112
Uso do sistema .....	113

#### Rádio

Rádio AM-FM .....	115
Recepção do rádio .....	116
Mastro fixo da antena .....	116

#### Reprodutores de áudio

Porta USB .....	117
Entrada auxiliar (Se equipado) .....	120
Áudio Bluetooth .....	120

#### Sistema de navegação

Uso do sistema de navegação .....	121
Uso do sistema de navegação (OnStar) .....	126
Mapas .....	126
Símbolos de navegação .....	127
Destino .....	128

Ajustes .....	134
Sistema de posicionamento global (GPS) .....	135
Posicionamento do veículo ...	135
Problemas com o guia de rotas .....	136
Se o sistema necessita de manutenção .....	137
Atualizações dos dados do mapa .....	137
Explicações sobre base de dados .....	137

#### Reconhecimento de voz

Reconhecimento de voz (Se equipado) .....	137
---	-----

#### Telefone

Bluetooth (Visão geral) .....	144
Bluetooth (Controles do Sistema de Conforto e conveniência) .....	146
Bluetooth (Reconhecimento de voz) .....	150
Bluetooth (ANATEL) .....	151
Mensagens de texto .....	152
Apple CarPlay e Android Auto .....	153

#### Configurações

Ajustes .....	154
---------------	-----

#### Marcas registradas e

#### Contratos de licença

Acordos de licença e marcas registradas .....	158
---	-----

#### Introdução

Introdução .....	167
Dispositivo antifurto .....	168
Visão geral .....	168
Operação .....	169

#### Rádio

Rádio AM-FM .....	171
-------------------	-----

#### Reprodutores de áudio

Dispositivos auxiliares .....	173
-------------------------------	-----

#### Personalização

Personalização .....	178
----------------------	-----

#### Telefone

Bluetooth .....	180
Bluetooth .....	181



## Introdução (Se equipado)



Os nomes, logotipos, emblemas, nomes de modelos de veículos e designs de carrocerias de veículos que aparecem neste manual, incluindo, mas não limitado a GM, o logotipo da GM, CHEVROLET, o emblema da CHEVROLET, S10/TRAILBLAZER e o emblema S10/TRAILBLAZER são marcas registradas e/ou marcas comerciais da General Motors LLC, suas subsidiárias, afiliadas ou licenciadas.

Este manual descreve características que podem ou não estar no veículo por causa de equipamentos opcionais que não foram adquiridos no veículo, variantes de modelos, especificações do país, recursos/ aplicativos que podem não estar

disponíveis e sua região ou alterações subsequentes à impressão do manual.

Mantenha este manual junto com o manual do proprietário no veículo, para que estejam disponíveis se necessário. Se o veículo for vendido, deixe este manual em seu interior.

### Nota

Algumas funções do Sistema de conforto e conveniência podem não ser compatíveis com todos os celulares e smartphones disponíveis no mercado. Tais recursos também dependem de conexão com a internet e do serviço oferecido pelas operadoras de telefonia e da disponibilidade dos aplicativos.

### Visão geral

Leia as páginas a seguir para se familiarizar com os recursos do sistema de informação e entretenimento.

### Perigo

Retirar os olhos da estrada por muito tempo ou com muita frequência ao usar qualquer recurso do sistema de Conforto e conveniência pode causar um acidente. Você ou outras pessoas podem sofrer ferimentos ou a morte. Não preste atenção prolongada a tarefas do sistema de Conforto e conveniência enquanto dirige. Limite os olhares aos visores do veículo e concentre a atenção ao dirigir. Use os comandos de voz sempre que possível.

### Atenção

Não é permitido mexer no telefone enquanto estiver dirigindo.

(Continuação)

## 110 Sistema de conforto e conveniência

### Atenção (Continuação)

Certifique-se de que o Bluetooth<sup>MD</sup> esteja ativado antes de dirigir. Se não, pare em um local seguro para usar o telefone celular.

O sistema de Conforto e conveniência tem recursos incorporados destinados a ajudar a evitar distrações ao desativar algumas funções durante a condução. Essas funções poderão estar esmaecidas quando estiverem indisponíveis. Muitos recursos do sistema de conforto e conveniência também estão disponíveis nos comandos do volante.

Antes da condução:

- Familiarize-se com a operação, com os botões do painel e com os botões da tela.
- Configure o áudio predefinindo estações favoritas, Ajuste do som aparece na tela.

- Configure números de telefone antecipadamente para que eles possam ser discados facilmente pressionando um botão ou usando um comando de voz se estiver equipado com capacidade de telefone Bluetooth.

Consulte "Direção defensiva" no manual do proprietário.

### Auxílio ao cliente

É possível obter ajuda no pareamento do Bluetooth, download de aplicativos e instalação e outras interfaces com dispositivos móveis e operação e suporte ao sistema de Conforto e conveniência. Entre em contato com a concessionária para obter assistência.

### Sistema de conforto e conveniência

O sistema de conforto e conveniência é controlado pela tela sensível ao toque, pelos botões abaixo da tela sensível ao toque, comandos do volante e por reconhecimento de voz.

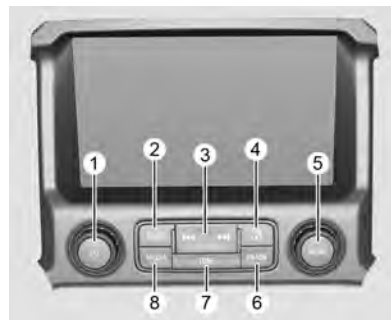

1. (Liga/Volume)
  - Pressione para ligar o áudio.
  - Mantenha pressionado para desligar.
  - Pressione para silenciar o sistema. Pressione novamente para ativar o som.
  - Gire para aumentar ou diminuir o volume.
2. RADIO
  - Pressione para alterar a fonte do áudio entre AM e FM.

3. ⏮ ou ⏭ (Procurar)

- AM e FM: Pressione ⏮ ou ⏭ para procurar a estação anterior ou a próxima com boa recepção.
- AM e FM: Mantenha pressionado ⏮ ou ⏭ para ir para a estação desejada.

4. 🏠 (Página inicial)

- Pressione para ir para a Página inicial de qualquer lugar do sistema. Consulte "Página inicial".

5. MENU

- Pressione para acessar o menu da fonte de áudio atual.
- Pressione para selecionar a opção de menu realçada.
- Gire para rolar por uma lista.
- Gire para selecionar uma estação manualmente.

6. ◀ BACK

- Pressione para retornar à tela anterior em um menu.

7. TONE

- Pressione TONE na tela de ÁUDIO para abrir o menu Ajuste de tom.

8. MEDIA

- Pressione para alterar a fonte de áudio entre USB, AUX e áudio Bluetooth, se equipado e se conectado ao sistema.

**Energia (Ligado/Desligado/Mudo)**

- Pressione 🔌 para ligar o sistema. Pressione novamente e segure para desligar.
- Pressione 🔇 para silenciar o sistema. Pressione novamente para desativar mudo do sistema.

**Volume**

Gire 🔊 para aumentar ou diminuir o volume.

**Nota**

É possível perceber uma diferença no volume ao mudar a fonte de áudio.

**Página inicial**

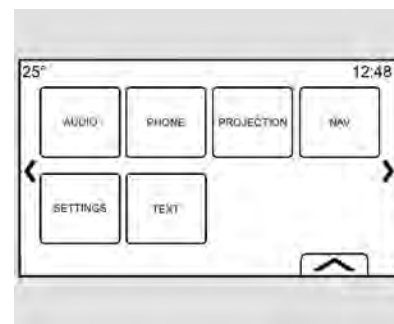

A Página inicial é onde os ícones dos aplicativos do sistema de conforto e conveniência são acessados. Alguns aplicativos são desativados quando o veículo está em movimento.

A Página inicial pode ser configurada para ter até cinco páginas com oito ícones por página. Consulte "Gerenciamento de ícones na Página inicial" a seguir.

## 112 Sistema de conforto e conveniência

⏪ **(Anterior)** : Toque para ir à Página inicial anterior.

⏩ **(Próxima)** : Toque para ir à próxima Página inicial.

⌂ **(Seletor de interação)** : Toque para exibir a lista de favoritos.

Toque e mantenha pressionado um local dentro da área dos favoritos para iniciar o processo de salvar um aplicativo favorito.

Toque no ícone do aplicativo para armazená-lo como favorito. O nome do aplicativo será exibido nos favoritos.



### Gerenciamento de ícones na Página inicial

1. Mantenha qualquer um dos ícones da Página inicial pressionados para acessar o modo de edição.
2. Continue pressionando o ícone e arraste-o para a posição desejada.
3. Retire o dedo para soltar o ícone na posição desejada.

4. Para mover um aplicativo para outra página, arraste o ícone para a borda da tela, em direção à página desejada.
5. Continue arrastando e soltando os ícones de aplicativos conforme desejado.
6. Pressione , LIGAR/DESLIGAR ou "VOLTAR" para sair do modo de edição.



### Controles do Volante



1. Botão **Volume**
  - Mova o botão para cima no botão VOL + para aumentar o volume.
  - Mova o botão para baixo no botão - para diminuir o volume.
2.  botão
  - Pressione este botão para recusar uma chamada recebida ou encerrar a chamada atual.
  - Pressione este botão para desativar ou ativar o volume do Sistema de conforto e conveniência quando não estiver em uma chamada.
3.  botão
  - Se houver OnStar no sistema de conforto e conveniência, inicie o sistema OnStar.



- Se não houver OnStar no sistema de conforto e conveniência, acesse a tela de gerenciamento de dispositivos Bluetooth.
- Quando não houver dispositivo Bluetooth conectado, o sistema de conforto e conveniência estabelecerá conexão com o dispositivo Bluetooth.
- Quando houver um dispositivo Bluetooth conectado, pressione o botão para atender a chamada ou acessar o modo de seleção de rediscagem.  
Se o telefone conectado do cliente for compatível com Reconhecimento de voz, mantenha o botão pressionado para ativar o modo SR (reconhecimento de voz) do telefone.
- Se houver um iPhone conectado, mantenha pressionado para entrar na função Siri.

#### 4. (procurar)

- Quando   estiver pressionado para cima/abaixo.

Nos modos de Rádio, altera as frequências de estações salvas.

Nos modos USB/iPod/Bluetooth, altera o arquivo.

- Quando   estiverem mantidos pressionados.

Nos modos de áudio USB/iPod/Bluetooth, retrocede ou avança o arquivo.

### Uso do sistema

#### Botões da tela tátil

Os botões da tela tátil são exibidos na tela quando disponíveis. Quando uma função não está disponível, o botão pode ficar esmaecido. Ao selecionar uma função, o botão pode ficar iluminado.

### Recursos da página inicial

Toque nos ícones na tela da Página inicial para inicializar um aplicativo.

#### Áudio

Toque no ícone ÁUDIO para exibir a página da fonte de áudio ativa. As fontes disponíveis são AM, FM, My Media (Meu dispositivo), USB, Bluetooth, e Entrada AUX.

#### Telefone

Toque no ícone TELEFONE para exibir a página principal do Telefone. Consulte *Bluetooth (Visão geral)* ⇨ 144 ou *Bluetooth (Controles do Sistema de Conforto e conveniência)* ⇨ 146 ou *Bluetooth (Reconhecimento de voz)* ⇨ 150 ou *Bluetooth (ANATEL)* ⇨ 151.

#### Ajustes

Toque no ícone AJUSTES para exibir o menu Configurações. Consulte *Ajustes* ⇨ 154.

## 114 Sistema de conforto e conveniência

### Bandeja de aplicativos

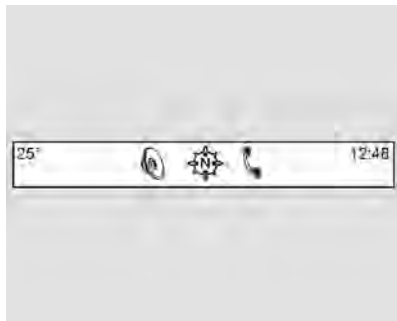

A bandeja de aplicativos localiza-se na parte central superior da tela. A bandeja de aplicativos pode conter de três a cinco aplicativos.

Para adicionar um aplicativo da página inicial à bandeja de aplicativos:

1. Toque e mantenha pressionado qualquer ícone na Página inicial para entrar no modo de edição.

2. Arraste o ícone para a bandeja de aplicativos.

Para remover um item da bandeja de aplicativos, arraste o ícone de volta à Página inicial.

Pressione  para sair do modo de edição.

Adicionar ou remover aplicativos da bandeja não irá removê-los da Página inicial.

### Limpeza das superfícies de alto brilho e dos visores de informações do veículo e do rádio

Para veículos com superfícies de alto brilho ou visores, use um pano de microfibra para limpá-las. Antes de limpar a superfície com o pano de microfibra, use uma escova de cerdas macias para remover a sujeira que poderia arranhar a superfície. A seguir, use o pano de microfibra para limpar suavemente. Nunca use limpadores de vidros ou

solventes. Periodicamente, lave o pano de microfibra à mão separadamente usando sabão neutro. Não use alvejante nem amaciante. Enxágue cuidadosamente e seque ao ar livre antes do próximo uso.

## Rádio

### Rádio AM-FM

#### Reprodução do rádio

Ainda na página principal de Áudio, as fontes disponíveis são: AM, FM, My Media (Minha mídia), USB, Bluetooth e Entr. AUX.

- Toque no botão Áudio da tela na Página inicial ou no botão Rádio abaixo da rolagem da tela pelo AM ou FM.
- Toque no botão Mídia da tela na Página inicial ou no botão Mídia abaixo da rolagem da tela pelo Minha mídia USB, Bluetooth e Entr. AUX.

#### Configurações do sistema de Conforto e conveniência

Toque no botão de tela Áudio para acessar fontes de transmissão.

Toque no botão de tela MENU para exibir os menus a seguir:

#### Ajustes do som:

- Graves, Médios, Agudos: Toque em + ou - para ajustar.
- **Balance:** Toque em < ou > para obter mais som nos alto-falantes à esquerda ou à direita. A posição do meio equilibra o som entre os alto-falantes esquerdos e direitos.
- **Fade:** Toque em ^ ou v para obter mais som nos alto-falantes dianteiros ou traseiros. A posição do meio equilibra o som entre os alto-falantes dianteiros e traseiros.

#### Encontrando uma estação

##### Procurando uma estação

Pressione ◀◀ ou ▶▶ no painel para buscar a próxima estação ou a anterior com boa recepção.

##### Sintonização direta

Para pesquisar manualmente uma estação, toque no botão de tela SINTONIA para mudar para Sintonia direta.

Se não for equipado com Sintonia direta, toque no botão de tela BUSCA para mudar para SINTO.. Toque novamente para reverter. Gire o botão MENU para buscar uma estação manualmente.

Pressione ◀ BACK no painel para voltar para a Página inicial ou toque em < para voltar para a página anterior.

#### Armazenando estações de rádio predefinidas

Os Favoritos são armazenados na área inferior da tela.

Até 60 estações predefinidas podem ser armazenadas como a seguir:

##### AM ou FM, Estações de rádio :

Toque e mantenha um botão de favorito da tela pressionado para salvar a estação atual como um favorito. Toque em um botão de favorito da tela na área de favoritos para recuperar uma estação favorita.

## 116 Sistema de conforto e conveniência

### Favoritos de áudio misto

Os favoritos que podem ser armazenados incluem estações de rádio, mídias favoritas, contatos, destinos, navegação ou aplicativos.

Para percorrer os favoritos:

- Arraste a borda superior da barra de favoritos para visualizá-los. Para fechar os favoritos, arraste-os para baixo.
- Para percorrer cada página dos favoritos, deslize o dedo para a direita ou para a esquerda.

**Ajustes do som :** Mantenha pressionado um botão de favorito na tela na área de favoritos para salvar as configurações de tom atuais como um favorito na tela de configurações de tom. Arraste o botão de revelação no fundo para apresentar os favoritos. Toque em um botão de favorito da tela na área de favoritos para recuperar uma configuração de tom favorita.

O número de favoritos exibidos é ajustado automaticamente por padrão, mas pode ser ajustado

manualmente no menu Ajustes em Rádio e, em seguida, em Número de favoritos exibidos.

### Recepção do rádio

Se houver interferência ou estática no rádio, desligue os dispositivos eletrônicos das tomadas de alimentação.

#### FM

Sinais de FM atingem apenas aproximadamente 16 a 65 km (10 a 40 mi). Embora o rádio possua um circuito eletrônico embutido que opera automaticamente para reduzir interferência, pode ocorrer alguma estática, especialmente perto de prédios altos ou montanhas, fazendo com que o som aumente e diminua.

#### AM

O alcance da maioria das estações AM é maior que a de FM, especialmente à noite. O alcance maior pode fazer com que uma estação cause interferência em outra. Também pode ocorrer estática quando fenômenos como

tempestades e cabos de energia interferem na recepção de rádio. Quando isso ocorrer, tente reduzir o agudo no rádio.

### Uso do telefone celular

O uso do telefone celular, como fazer ou receber chamadas, carregamento ou apenas ter o telefone pode causar interferência estática no rádio. Caso isso aconteça, desconecte o telefone ou desligue-o.

### Mastro fixo da antena

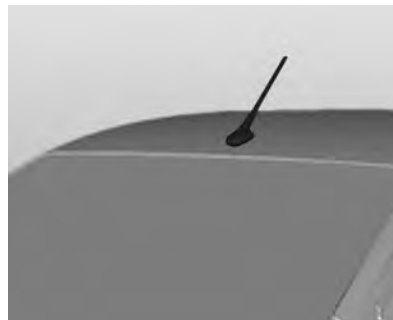



Para remover a antena do teto, gire-a no sentido anti-horário. Para instalar a antena do teto, gire-a no sentido horário.

#### Cuidado

Para evitar danos à antena ou ao painel do teto, certifique-se de remover a antena antes de entrar em um lava-jato ou em um local com teto baixo.

Instale a antena com firmeza.

Sempre que usar o sistema de bagageiro do teto, verifique se a antena não está obstruindo a área que está sendo usada pelo sistema ou pela carga.

## Reprodutores de áudio

### Porta USB

O veículo pode ter uma porta USB no compartimento de carga principal sob o apoio de braço.

### Como reproduzir de um USB

Um dispositivo de armazenamento em massa USB pode ser conectado à porta USB.

#### Gracenote<sup>MD</sup> (se equipado)

Ao conectar um dispositivo USB, o serviço Gracenote cria rótulos de voz para a música. Rótulos de voz permitem que artistas, álbuns com nomes difíceis de pronunciar e apelidos sejam usados para reproduzir músicas através de reconhecimento de voz.

Durante a indexação, os recursos dos serviços de informação e entretenimento ficam disponíveis.

### Minha biblioteca de mídia

Permite acesso a conteúdo de todas as fontes de mídia indexadas. Toque no botão de tela MÍDIA para percorrer as opções até que My Media (Minha mídia) seja selecionada. Use os botões da tela para rolar pelo conteúdo.

### Reprodutor de MP3 USB e unidades USB

- Os reprodutores MP3 USB e as unidades USB devem estar em conformidade com a especificação USB Mass Storage Class (USB MSC).
- Unidades de disco rígido não são suportadas.
- As seguintes restrições se aplicam aos dados armazenados em um reprodutor de MP3 USB ou dispositivo USB.
  - Nível máximo da estrutura de pastas: 11 níveis.
  - As extensões de áudio aplicáveis são: mp3, wma, aac, m4a e aif.

## 118 Sistema de conforto e conveniência

- Os arquivos Apple lossless e WMA não são compatíveis.
- Os sistemas de arquivo compatíveis são FAT32 e NTFS.

Para reproduzir um dispositivo USB, faça o seguinte:

- Conecte o USB.
- Pressione MEDIA até que o dispositivo conectado seja mostrado.

Ao reproduzir uma fonte USB ativa, use:

► **(Reproduzir)** : Pressione para reproduzir a fonte de mídia atual.

|| **(Pausa)** : Pressione para pausar a reprodução da fonte de mídia atual.

◀◀ **(Anterior/inverso)**:

- Pressione para retornar ao início da faixa atual ou anterior. Se a faixa tiver sido reproduzida por menos de 2 segundos, a faixa anterior será reproduzida. Se estiver em reprodução por mais de aproximadamente 5

segundos, dependendo do dispositivo, a faixa atual reiniciará.

- Pressione e segure para retroceder rapidamente na reprodução. Solte para retornar à velocidade de reprodução. O tempo decorrido é exibido.

▶▶ **(Seguinte/avançar)**:

- Pressione para seguir para a próxima faixa.
- Pressione e segure para avançar rapidamente na reprodução. Solte para retornar à velocidade de reprodução. O tempo decorrido é exibido.

### Menu USB

Toque em Menu para exibir o menu USB. Os itens a seguir podem estar disponíveis:

**Aleatório:** Toque para reproduzir as faixas aleatoriamente. Toque novamente para cancelar a reprodução aleatória.

**Tom:** Toque em + ou - para ajustar as configurações de tom. Consulte *Rádio AM-FM* ⇨ 115.

### Menu de navegação do USB

Toque em alguma parte entre os menus superior e inferior, ou toque no botão PESQUISAR para exibir o menu PESQUISAR. As opções seguintes são exibidas com o botão da tela:

#### Lista de leitura:

1. Toque para visualizar as listas armazenadas no USB.
2. Selecione uma lista de leitura para visualizar uma lista de todas as músicas nessa lista de leitura.
3. Selecione uma música na lista para iniciar a reprodução.

#### Artistas:

1. Toque para visualizar a lista de artistas armazenada no USB.
2. Selecione um nome de artista para visualizar uma lista de todos os álbuns deste artista.

3. Para selecionar uma música, toque em  para reproduzir Todas as músicas ou no nome do artista e, em seguida, selecione uma música na lista.

#### **Álbuns:**

1. Toque para visualizar os álbuns no USB.
2. Selecione o álbum para visualizar uma lista de todas as músicas no álbum.
3. Selecione uma música na lista para iniciar a reprodução.

#### **Músicas:**

1. Toque para exibir uma lista de todas as músicas no USB.
2. Para iniciar a reprodução, selecione uma música na lista.

#### **Gêneros:**

1. Toque para visualizar os gêneros no USB.
2. Selecione um gênero para visualizar uma lista de todo o conteúdo daquele gênero.

3. Selecione o artista para visualizar uma lista de álbuns. Selecione um álbum para visualizar uma lista de músicas.
4. Selecione uma música para iniciar a reprodução.

Podcasts, Compositores, Audiolivros, Vídeos e Visualizar pastas são mostrados quando Mais é selecionado na parte inferior da tela.

#### **Podcasts:**

1. Toque para visualizar os podcasts no USB.
2. Selecione um podcast.
3. Selecione um episódio para iniciar a reprodução.

#### **Compositores:**

1. Toque para visualizar os compositores no USB.
2. Selecione Compositores para visualizar uma lista de álbuns deste compositor.

3. Selecione um álbum para visualizar uma lista de músicas.
4. Selecione uma música na lista para iniciar a reprodução.

#### **Audiolivros:**

1. Toque para visualizar os audiolivros armazenados no dispositivo.
2. Selecione o audiolivro na lista. Selecione um capítulo para reproduzir.

#### **Visualizar pastas (Se equipado):**

1. Toque para visualizar as pastas do USB.
2. Selecione uma pasta para exibir uma lista de todos os arquivos.
3. Selecione um arquivo na lista para iniciar a reprodução.

#### **Sistema e nomenclatura de arquivos**

As músicas, os artistas, os álbuns e os gêneros são retirados das informações da música no arquivo e só são exibidos se estiverem

## 120 Sistema de conforto e conveniência

presentes. O rádio exibe o nome do arquivo como o nome da faixa se as informações da música não estiverem disponíveis.

### Perda de áudio

Se um telefone atualmente emparelhado por Bluetooth estiver conectado por um cabo USB, o sistema automaticamente silenciará o áudio do Bluetooth. A reprodução pode ser retomada, alterando a fonte de áudio de Bluetooth para cabo USB.

Pressione USB no botão de tela Audio MEDIA (Mídia de áudio) para retomar a reprodução.

### Entrada auxiliar (Se equipado)

Um conector de entrada auxiliar é fornecido no console central sob o apoio de braço. Possíveis fontes de áudio auxiliares incluem:

- Computador laptop
- Reprodutor de áudio

Esta tomada não é uma saída de áudio. Não conecte fones de ouvido na tomada de entrada auxiliar. Configure um dispositivo auxiliar enquanto o veículo estiver em P (Estacionamento).

Conecte um cabo de 3,5 mm (1/8 polegadas) do dispositivo auxiliar na tomada de entrada auxiliar. Quando um dispositivo é conectado, o sistema pode reproduzir o áudio do dispositivo nos alto-falantes do veículo.

Se um dispositivo auxiliar já tiver sido conectado, mas uma outra fonte estiver ativa no momento, toque no botão de tela MÍDIA para percorrer as telas de fonte de áudio, até que a tela de fonte da Entr. AUX seja exibida.

### Reprodução por uma porta AUX

Um dispositivo auxiliar é reproduzido pelo sistema de áudio e controlado no próprio dispositivo.

### Menu AUX

Toque no botão MÍDIA da tela para exibir o menu Entr. AUX, assim, as seguintes opções podem ser exibidas:

**Ajustes do som** : Selecione para ajustar Graves, Médios, Agudos, equilíbrio, esmaecimento e EQ (equalizador). Consulte *Rádio AM-FM* ⇨ 115.

**Adaptação automática volume** : (Se equipado): esse recurso ajusta o volume com base na velocidade do veículo. Consulte *Rádio AM-FM* ⇨ 115.

### Áudio Bluetooth

Se equipado, poderá ser reproduzida música a partir de um dispositivo Bluetooth pareado. Consulte *Bluetooth (Visão geral)* ⇨ 144 ou *Bluetooth (Controles do Sistema de Conforto e conveniência)* ⇨ 146 ou *Bluetooth (Reconhecimento de voz)* ⇨ 150 ou *Bluetooth (ANATEL)* ⇨ 151 para obter mais informações sobre como emparelhar um dispositivo.

A música pode ser controlada pelos controles do sistema de Conforto e conveniência ou pelos controles no dispositivo.

A música pode ser iniciada pressionando o botão MEDIA do painel ou tocando no botão MÍDIA da tela na Página inicial de áudio.

Para reproduzir música via Bluetooth:

1. Ligue o dispositivo e emparelhe-o para conectá-lo.
2. Depois de pareado, acesse o aplicativo de áudio pela Página inicial ou pela bandeja de aplicativos. Selecione MÍDIA até Bluetooth ser exibido.

#### Menu áudio do Bluetooth

Toque no botão de tela MENU para exibir o menu Áudio Bluetooth. Os itens a seguir podem estar disponíveis:

**Tom:** toque em + ou - para ajustar as configurações de tom. Consulte *Rádio AM-FM* ⇨ 115.

Toque em ◀ para voltar para o menu anterior.

#### Administrar dispositivos

**Bluetooth:** Toque para acessar a página do Bluetooth ou para adicionar ou excluir dispositivos.

Ao usar a fonte de áudio de Bluetooth, o rádio pode não ser capaz de inicializar aplicativos específicos no seu dispositivo. Use o dispositivo para iniciar a reprodução de áudio quando for seguro.

Cada dispositivo abre o reprodutor de forma diferente. Ao selecionar áudio do Bluetooth como fonte, o rádio poderá exibir pausa na tela. Pressione reproduzir no dispositivo ou ▶ para iniciar a reprodução.

## Sistema de navegação

### Uso do sistema de navegação

Toque no botão NAV na Página inicial ou no ícone Nav na bandeja de aplicativos para acessar o aplicativo de navegação.

Toque MENU na visualização do mapa ou no botão MENU no painel para acessar a Navegação Menu. Os recursos exibidos no Menu “Navegação” podem ser selecionados para ajustar preferências de navegação.

É recomendável configurar as preferências antes de definir um destino. Para definir um destino, consulte *Destino* ⇨ 128.

Os botões na tela de conforto e conveniência expirarão se não houver interação. Toque em qualquer ponto na tela para revelar os controles e, em seguida, selecione o controle desejado.

## 122 Sistema de conforto e conveniência

Recursos de navegação adicionais:

- Cancelar/Continuar Rota
- Ajustes navegação por voz
- Posição atual
- Vista mapa
- Opções do trajeto
- Exibir ícones "Pontos de interesse"
- Dados pessoais

### Cancelar/Continuar Rota

- Enquanto estiver em orientação de rota, esse botão de tela exibe Cancelar trajeto. Toque em Cancelar trajeto para cancelar a orientação de rota. Nenhum outro aviso será apresentado. O item da lista muda para Cont. navegação.
- Toque no botão de tela Cont. navegação para retomar a orientação de tela no último destino inserido. O último local sobre o qual o sistema forneceu orientação pode ser retomado tocando nesse item de lista.

- Se a rota incluir locais, a rota inteira poderá ser suspensa usando o item de lista "Cancelar orientação". Ao tocar em "Continuar orientação", todos os locais são retomados para orientação.

### Ajustes navegação por voz

Toque no item de lista "Preferências de navegação por voz" para ajustar as preferências de voz.

As seguintes opções podem ser ajustadas:

- Mensagens de voz LIGADO - DESLIGADO
- Volume saída áudio
- Mens. de navegação dur. cham. LIGADO - DESLIGADO

### Mensagens de voz

Toque no item de lista Mensagens de voz para alternar entre avisos de voz Ligado e DESLIGADO.

### Volume saída áudio

Ajuste a altura da resposta de áudio tocando no botão – ou +. Se um aviso de manobra estiver sendo

reproduzido e o volume principal estiver sendo ajustado, o volume do aviso será atualizado e salvo.

### Mens. de nav. durante cham.

Quando ativado, o sistema reproduz um aviso mais curto durante uma chamada telefônica. Essa configuração pode ser definida em relação a um aviso ser ou não ouvido durante uma conversa telefônica.

Quando essa configuração estiver DESLIGADO, só o tom de alerta curto é exibido ao se aproximar da manobra.

### Posição atual

Toque no item de lista Posição atual para exibir uma lista de Posição atual.

As informações a seguir são exibidas na lista Posição atual:

- Ender. m. próx.
- Lat. / Long.
- Hospital mais perto
- Post. políc. mais perto
- P. abastec. mais perto

- A.-socorro mais perto

Toque em uma das opções para exibir a vista de detalhes do destino do local selecionado para iniciar a orientação.

Toque no botão Ender. m. próx. e, depois, no botão de tela Salvar para armazenar o local atual na Address Book (Agenda).

#### **Exibir ícones Pontos de interesse**

Ícones de locais de interesse (PDI) podem ser exibidos no mapa usando esta visualização.

- Os Ícones PDIs podem ser Ligado (ligados) e DESLIGADO (desligados). Se ligado toque na caixa de seleção para ativar o ícone "PDI".
- Toque em Deletar todos para redefinir os ícones exibidos no mapa.
- Uma subcategoria pode ser selecionada em vez da categoria inteira. Toque no item de lista em vez de na caixa de seleção. As subcategorias serão

exibidas. Selecione alguma das categorias para navegar para baixo na hierarquia.

- Quando uma categoria de nível mais alto tiver algumas de suas subcategorias selecionadas, a marca de verificação perto dela fica esmaecida. Isso indica que somente algumas das categorias abaixo são mostradas. Toque na marca de verificação colorida para ativar ou desativar todos os ícones da categoria.

#### **Vista mapa**

Toque para selecionar a vista do mapa desejada. Uma marca de verificação é exibida para indicar que uma exibição foi selecionada.

#### **Vista 3D**

A Vista 3D é uma Vista sentido de marcha, mas inclui perspectiva. Itens do mapa são exibidos maiores conforme o veículo se aproxima.

#### **Vista sentido de marcha**

A Vista sentido de marcha mantém a direção atual do veículo na parte superior da exibição. O ícone do veículo fica sempre voltado para a parte de cima da exibição conforme o mapa gira.

#### **Sentido norte**

A Sentido norte mantém o norte na parte de cima da exibição. O ícone do veículo é colocado no centro da exibição e gira para indicar a direção do veículo.

#### **Infos. de áudio - Ligado/ /Desligado**

Toque para ativar ou desativar as exibições das infos. de áudio da vista principal do mapa.

A tela de status do áudio contém os seguintes elementos:

- Frequência da estação
- Informações sobre o artista
- Informações sobre a música
- Controles de estação e de canal: ► / || ou ◀◀ / ▶▶

## 124 Sistema de conforto e conveniência

Toque nos controles de estação ◀◀ / ▶▶ para sintonizar na próxima estação com sinal forte, na anterior ou no canal digital.

Quando o painel de áudio exibir Informações sobre artista e música.

toque nos controles ◀◀ / ▶▶ para ir para a faixa seguinte ou a anterior com base no modo de mídia atual.

### Modo dia / noite

Toque para acessar o menu Modo dia / noite.

As opções são:

- Modo dia: Acende o fundo do mapa.
- Modo noite: Escurece o fundo do mapa.
- Automatic (Automático): Ajusta o fundo de tela automaticamente, dependendo das condições externas de iluminação.

### Opções do trajeto

Toque no item de lista Opções do trajeto para acessar o menu Opções do trajeto. Opções sobre como as rotas são criadas para orientação de rota são listadas nesse menu.

### Tipo de trajeto

Toque nesse item de lista para alterar as preferências de tipo de rota.

As opções são:

- Rápido (padrão)
- Ecológico (se equipado)
- Curto
- Editar perfil ecológico

O Editar perfil ecológico pode ser usado para configurar dois parâmetros para a rota Ecológico. Esses parâmetros são Carga teto e Reboque. Para cada parâmetro, as opções são Nenhum, Pequeno, Médio e Grande. Pressione para rolar pela lista. O padrão para ambos é repetição é nenhum.

Essas preferências são usadas para todas as rotas geradas.

Preferências de segmento de rota são outras opções mostradas no menu Opções do trajeto.

Isso inclui:

- Usar pedágios LIGADO - DESLIGADO
- Usar auto-estradas LIGADO - DESLIGADO
- Usar faixas solidárias LIGADO - DESLIGADO
- Usar balsa LIGADO - DESLIGADO
- Usar túneis LIGADO - DESLIGADO
- Usar est. de hr. restrito LIGADO - DESLIGADO

### Dados pessoais

Os dados que o sistema salvar durante o uso do sistema de navegação podem ser gerenciados por meio de:

- Contatos
- Destinos recentes
- Meus PDIs (se equipado)
- Enviar lugares salvos



- Deletar autocompletar

#### Contatos

1. Toque em Editar contatos para exibir a Contatos para editar.
2. Toque em Deletar todas as entradas para excluir toda a lista de contatos ou toque em Editar lista de contatos para excluir um ou mais itens. Uma janela pop-up é exibida para confirmação.

#### Destinos recentes

- Toque em Deletar destinos individuais para exibir uma lista de destinos recentes. Selecione a entrada individual para excluir.
- Toque em Deletar todos os destinos para excluir uma lista inteira de destinos recente. Um pop-up é exibido pedindo a confirmação da exclusão.

#### Meus PDIs

- Toque em Meus PDIs para exibir um menu de outras opções.
- Selecione Deletar categorias individuais. Uma lista de categorias Meus PDIs é exibida.

- Selecione a entrada individual para excluir.
- Toque em Deletar todos os "Meus PDIs" para excluir uma lista inteira de categorias. Um pop-up é exibido pedindo a confirmação da exclusão.
- Para sair de uma lista, toque no botão de tela Sair do canto superior direito do mapa para voltar à vista mapa principal.

**Enviar lugares salvos:** toque para carregar algum local salvo, como PDIs baixados e todas as entradas da agenda do veículo para o dispositivo USB.

- Toque em Enviar lugares salvos para salvar a lista de Contatos do veículo e Meus PDIs salvos no veículo.
- Depois que locais salvos forem carregados para um USB, poderão ser transferidos para um veículo diferente ou restaurados para a agenda atual.

#### Deletar autocompletar

- Toque em Deletar autocompletar para excluir todo o histórico de autocompletar do teclado. Um pop-up é exibido pedindo a confirmação da exclusão.

#### Configurações do mapa

ZOOM +/- pode ser usado para ajustar a escala de exibição do mapa. Quando o fim do zoom for alcançado, ZOOM +/- estará esmaecido.

As escalas de zoom podem ser configuradas para unidades métricas ou inglesas. Para alterar de unidade inglesa para métrica, consulte "Painel de instrumentos" no manual do proprietário.

#### Recursos de rolagem

- Para percorrer o mapa, toque em algum lugar na tela do mapa.
- Desloque ou deslize um dedo no mapa; o mapa se move na direção do dedo.

## 126 Sistema de conforto e conveniência

- Passe um dedo no mapa; o mapa começa a rolar em rolagem contínua curta.
- Toque com um dedo sobre a localização no mapa; ele ampliará até o local em que foi tocado.
- Toque com um dedo duas vezes em uma localização no mapa; ele amplia em um nível até o local em que foi tocado duas vezes.
- Quando o mapa é ampliado longe de ser bloqueado para a posição do veículo, a cruz mostrará o centro do mapa. Como o mapa continua a ser ampliado, a cruz permanecerá na tela. Quando a cruz é mostrada na tela, um texto explicativo com mais informações é exibido. Se o mapa for movido do local atual, a cruz desaparecerá juntamente com o texto explicativo.
- Toque com um dedo sobre o texto explicativo ao lado da cruz e a os detalhes do destino são exibidos. Nesse modo de

exibição, a orientação da rota pode ser recebida ou salva na lista de contatos do veículo.

- Quando o mapa é ampliado, a distância linear entre o veículo até o ponto selecionado é exibida em texto explicativo. Além disso, a direção de uma posição sob a forma de uma seta é exibida para indicar a direção. A seta é mostrada em relação à atual posição do veículo.
- Toque com o dedo em um ícone de POI no mapa; o nome do PDI é mostrado no texto explicativo de endereço, juntamente com o nome da cidade e o estado. Se o texto explicativo for selecionado, o modo de exibição de detalhes de destino do PDI é mostrado.
- Depois de distanciar o mapa para longe do veículo, toque em RESET para retornar à posição atual no mapa.
- Toque no botão Vista geral para obter rapidamente uma vista de todo o percurso. O botão de rota

Vista geral assume a posição do botão de RESET, durante a orientação da rota. Toque em RESET para retornar à posição atual no mapa.

### Uso do sistema de navegação (OnStar)

#### OnStar

Para obter informações sobre como usar a navegação pelo OnStar, consulte *Navegação* ⇨ 344.

#### Mapas

O banco de dados de mapas é armazenado na memória flash interna usada no sistema de navegação.

#### Áreas detalhadas

Atributos da rede rodoviária estão contidos no banco de dados de mapas para áreas detalhadas. Os atributos incluem informações como nomes de ruas, endereços de ruas e restrições de curvas. Uma área detalhada inclui todas as principais rodovias, ruas de serviço e ruas

residenciais. As áreas detalhadas incluem locais de interesse (POIs), como restaurantes, aeroportos, bancos, hospitais, delegacias policiais, postos de combustível, atrações turísticas e monumentos históricos. O banco de dados de mapas poderá não incluir dados de áreas recém construídas ou correções do banco de dados que foram concluídas depois da produção. O sistema de navegação fornece orientações totais de rota em áreas detalhadas do mapa.

### Símbolos de navegação

Abaixo estão os símbolos mais comuns que aparecem na tela de um mapa.

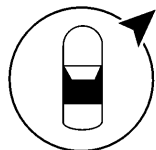

ou



O símbolo do veículo indica a posição atual e a direção da rota do veículo no mapa. Durante a orientação da rota, um círculo com uma flecha é adicionado ao símbolo do veículo para indicar a direção até o destino.

#### Texto aplicativo com endereço do veículo

Toque no ícone do veículo para obter o endereço atual sobreposto no mapa próximo ao ícone do veículo em uma chamada. Outro toque oculta a informação.

Qualquer informação de endereço sobre o local atual do veículo será mostrada, incluindo a rua, a cidade e os nomes dos estados.

Toque neste texto explicativo para salvar o endereço atual no catálogo de endereços do veículo.

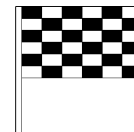

O símbolo de destino marca o destino final depois que a rota tiver sido planejada.

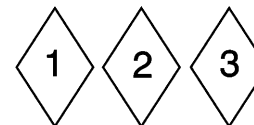

O símbolo de local indica um ou mais locais definidos.

Um local é um ponto de destino de parada adicionado à rota planejada.

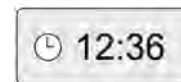

## 128 Sistema de conforto e conveniência

O tempo estimado até o destino é exibido. Toque no botão Chegada para alternar entre duração e distância para o destino.



Este símbolo indica que a manobra recomendada deve ser executada. Toque para exibir a lista de curvas ou a lista de locais.



O símbolo Sem GPS aparece quando não há sinal do satélite do Sistema de posicionamento global (GPS). Quando o GPS não está ligado, a posição do veículo no mapa talvez não seja precisa.

### Zoom automático

Como uma manobra está sendo conduzida, o mapa é ampliado automaticamente para dar mais detalhes.

Se a orientação da pista estiver disponível para a manobra, ela também é mostrada.

Quando o sistema inicia o zoom automático, ele amplia a seu nível mínimo. Depois que a manobra é executada, o sistema lentamente reduz de volta.

### Destino

Se a orientação da rota não estiver ativa, toque no botão de tela NAV na Página inicial para acessar a vista mapa. Toque no ícone Destino no modo de vista mapa para inserir um destino. Os métodos disponíveis de inserção de um destino são: Endereço, Destinos recentes, Contatos, Cruzamentos e PDIs. Várias opções podem ser selecionadas para planejar uma rota. Alguns itens de destino podem

estar esmaecidos se nenhum destino tiver sido inserido ou salvo anteriormente.

Toque no botão DESTINO para ir para a exibição das informações de destino.

### Métodos de pesquisa disponíveis

- Endereço
- Cruzamentos
- PDIs
- Destinos recentes
- Contatos

### Alerta de manobra para a próxima curva do sistema de navegação

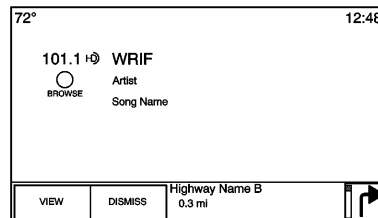

O sistema de navegação tem um recurso de alerta. O sistema de navegação pode precisar chamar a atenção do motorista.

Se não for no aplicativo de navegação, quando o próximo aviso de manobra for dado, ele será mostrado como um alerta. O alerta contém o indicador de curva e o botão para exibir a vista de navegação principal ou descartar o alerta.

O alerta também contém o nome da rua para virar e uma barra de contagem regressiva.

#### Teclado alfanumérico

O teclado é usado em vários locais em todo o sistema e pode ser usado junto com vários recursos. O sistema de navegação usa o teclado alfanumérico.

O teclado também pode ser modificado para incluir os caracteres apropriados da região definida nas configurações do veículo.

✓ **BUSC.** : Toque para procurar os detalhes do destino de um endereço ou local de interesse inserido no campo de texto. Ao pressionar no botão **BUSC.** da tela, o indicador de atividade é exibido na lista de possíveis correspondências.

∇ **(Seta suspensa)** : Toque para exibir uma lista de correspondências.

Quando houver várias correspondências, uma seta suspensa é mostrada após o preenchimento automático do texto. Essa lista suspensa exibe toda a lista de correspondências. Toque na correspondência apropriada sem ter de inserir mais texto.

X **(Excluir)** : Toque para excluir o último caractere digitado. Mantenha esse botão da tela pressionado para apagar todo o campo de texto. Se todo o campo de texto tiver sido excluído, este botão de tela torna-se um botão Undo (Desfazer). Tocando em Desfazer restaura o texto excluído.

**Sair** : Toque em para retornar à vista mapa anterior.

**Sym** : Toque para mostrar o teclado de símbolos.

**Vazio** : Toque para inserir um vazio entre caracteres ou palavras de um nome.

∧ **(Seta para cima)** : Toque para exibir o Seletor de interação.

#### Caracteres especiais

Conforme os caracteres são digitados no teclado, um pop-up da letra digitada é exibido acima da tecla correspondente.

Continue a manter pressionado e qualquer caractere especial associado a essa letra é exibido em torno da letra atual. Para selecionar um dos caracteres especiais, deslize um dedo para a esquerda ou para a direita para escolher o caractere especial.

## 130 Sistema de conforto e conveniência

### Lista de caracteres especiais

Os caracteres a seguir contêm caracteres especiais abaixo deles:

E - É Ê Ë Ì Í Î Ï	More Characters:
Y - Ÿ	0 - °
U - Û Ü Ú Û Ü	! - ¡
I - Ī   ſ   ſ̄	\$ - ¥ £ ¢
O - Ō Ø Œ Ő Ó Ò Ô Õ	& - §
A - Ā Ă Ą Ä Å Æ Ā Ą	" - «»
S - ß (for lowercase s) Š š	? - ¿
L - Ł	{ - [
Z - Ź Ż ž	] - }
C - Ć Ć Ć	.com - .net .org
N - Ñ Ñ	
- - ...	

### Destinos salvos

Selecione um destino salvo em Contatos ou Destinos recentes.

### Contatos

Selecione o botão **CONTACTOS** para exibir a lista de contatos do veículo ou um dispositivo Bluetooth conectado. Se determinado contato tiver um endereço único associado a ele, este contato terá um botão de função de item da lista de Rota rápida próximo a ele. Contatos sem este botão têm diversos endereços ou nenhum. Toque no botão Rota rápida para ir para a vista de detalhes do Destino.

Toque em um endereço, na Rota rápida ou na lista de contatos, ou em um endereço específico da lista de detalhes do contato, para ir para a exibição do destino que mostra esse endereço no mapa.

Viagens de Contatos podem ser salvas e recuperadas. A ordem se baseia em quando a viagem foi usada pela última vez. Quando as viagens são salvas, recebem um título padrão do nome do destino final. Se não houver viagens salvas, esse item de lista fica oculto.

### Destinos favoritos

- Os destinos podem ser salvos como Favoritos para serem recuperados posteriormente. Dependendo do favorito, quando um endereço ou PDI favorito for recuperado, a exibição Detalhes do destino é mostrada.
- Quando um endereço favorito está sendo seguido, ele é mostrado como ativo. Toque no favorito ativo para suspender essa rota.

- Salve locais como Favoritos para recuperá-los mais tarde na exibição Detalhes do destino.
- Salve viagens da Agenda de endereços.

### Armazenamento de favoritos na lista Detalhes do contato

O nome de um contato ou alguma informação do contato, como telefone, e-mail ou endereço dos Detalhes do contato, pode ser armazenado como Favorito.

- Toque e arraste para cima na lista de botões do Seletor de interação para mostrar os botões de Favoritos.
- Toque e mantenha pressionado no local do favorito enquanto exibe um contato na lista Contact Details (Detalhes do contato). O nome e todas as informações do contato podem ser armazenados.
- Toque para salvar como favorito. O rótulo do favorito será o nome do contato.

- Toque no Favorito para mostrar exibição de destino.

### **Armazenamento de favoritos do mapa**

Locais de favoritos podem ser armazenados na Vista mapa.

Se não estiver em orientação de rota, o local atual do veículo pode ser salvo como Favorito. Se estiver em orientação de rota, o destino final pode ser salvo.

Toque e arraste para cima na lista de botões do Seletor de interação para mostrar os botões de Favoritos. Toque e mantenha pressionado na localização favorita em Vista mapa para salvá-la.

### **Orientação da rota**

- Toque em BUSC. para acessar a vista de navegação principal e iniciar a orientação de rota.
- Se o sistema tiver uma rota ativa, uma janela pop-up será exibida, "O que você deseja fazer com este destino?". As

opções são: Adicionar como dest. intermediário, Definir novo destino ou Cancelar.

- Se for adicionado um local, ele é colocado na localização que conduz à rota mais eficiente.
- Há um número máximo de locais que podem ser adicionados ao sistema. Quando o número máximo de locais for alcançado, um pop-up será exibido indicando que um local deve ser excluído antes de poder adicionar outro novo. O sistema manterá esse local em uma lista Destinos intermediários pendentes e ele será adicionado automaticamente à rota quando houver uma posição disponível, seja chegando em um local ou excluindo um local.
- Para salvar um local, toque no ▲ para exibir o botão Favorite (Favorito). Toque e mantenha pressionado um local favorito para salvar o local mostrado como Favorito.

### **Tempo de chegada estimado (ETA) e distância**

- Quando está em orientação de rota, o sistema mostra o Tempo de chegada estimado (ETA) ou o tempo de viagem, ou a distância do percurso.
- O ETA e o tempo do percurso são calculados usando as informações de tráfego disponíveis.
- Se estiver em um percurso de local, ETA, tempo de viagem e distância do percurso são todos mostrados em relação ao destino final.
- O ETA final é mostrado levando em conta fusos horários atravessados pelos quais a rota passou.
- Toque na área de informações do ETA para alternar entre tempo de chegada estimado, tempo total resultante da viagem e distância do percurso.

## 132 Sistema de conforto e conveniência

### Lista trajeto

Toque no indicador de próxima curva para exibir a lista de curvas ou a lista de locais. O Interaction Selector (Seletor de interação) é minimizado automaticamente.

Toque no ▲ para exibir as seguintes opções:

#### Destino

Toque no botão de tela DESTINO para adicionar um local ou alterar o destino enquanto visualiza a lista de curvas. Ao tocar no botão de tela DESTINO, o visor mostra as telas Destino.

#### Finalizar orientação

Toque no botão Terminar da tela para suspender a rota atual na lista de trajetos. Ao tocar no botão Terminar da tela, a lista de trajetos é encerrada e o visor volta à vista principal do mapa.

#### Evitar áreas

Toque no botão de tela Evitar áreas para selecionar o nome da estrada que deve ser evitada. O sistema

exibe uma janela pop-up perguntando quantas milhas, ou se toda a estrada, devem ser evitadas.

#### Lista trajeto

- Quando estiver em um percurso de local, toque no botão do Seletor de interação LISTA TRAJ. para mostrar a lista de curvas. Ao entrar em uma lista de curvas, a próxima instrução de manobra é falada.
- O título da lista de curvas é o nome ou o endereço do destino. Toque no botão de informações ao lado do nome do destino para exibir as informações do destino.
- A lista de curvas é classificada na ordem, com a próxima manobra na parte de cima da lista e as manobras subsequentes listadas abaixo dela. A próxima manobra é sempre destacada quando após a entrada na Lista de trajetos para mostrar rapidamente qual é a próxima manobra.

- Cada manobra indica a distância entre esta e a manobra anterior, ou o local atual do veículo. A próxima manobra na parte de cima entrará em contagem regressiva até a manobra ser alcançada e, depois, próxima manobra iniciará a contagem regressiva.
- Cada manobra tem um tempo de chegada estimado com base nas condições de condução atuais.

#### Percursos memorizados

Percursos de locais podem ser salvos para recuperação posterior. Toque no botão + na lista de locais para salvar o percurso na lista Percursos memorizados da lista de contatos do veículo. Quando os percursos são salvos, recebem um título padrão do destino final. A opção Percursos memorizados pode ser editada selecionando o botão do item de lista Editar para acessar a tela e edição da entrada salva. O único campo que pode ser editado é o campo nome. Toque no campo nome para acessar a



exibição do teclado. Digite a alteração do nome. Essa alteração é salva automaticamente quando feita pelo teclado.

O percurso salvo também pode ser excluído do modo de edição. Toque no botão apagar e a janela pop-up de confirmação de exclusão será exibida.

#### **D. interm.**

- Quando estiver em um trajeto c. destinos intermed., toque no indicador de próxima curva para exibir a lista de locais. A exibição do último local é mostrada, que pode ser D. interm., Lista trajeto, ou Editar.
- A lista de locais é classificada na ordem, com o próximo local na parte de cima da lista. Cada local é indicado com um ícone numerado, começando com o próximo local.
- Para indicar qual o segmento da rota do próximo local e qual o restante da rota, eles aparecem em cores diferentes.

#### **Rota otimizada**

- Toque no botão OTIMIZAR da tela para otimizar o percurso do local atual.
- A otimização é feita de acordo com o modo como as preferências são definidas para novas rotas, por exemplo, rota mais rápida, distância mais curta ou ecológica.
- Enquanto o sistema está otimizando a rota, o percurso do local tem o indicador de atividade exibido acima dele. Se o sistema estiver calculando o ETA e a distância do percurso para um local, o indicador de atividade será exibido no cabeçalho da lista.
- Quando o percurso do local é criado pela primeira vez ou locais adicionais são adicionados a um percurso de local existente, eles são adicionados ao local que levaria a uma rota otimizada.

- Se um destino já estiver planejado e um local for adicionado, ele será adicionado antes ou depois do destino atual, o que resultará na rota mais ideal.
- Se estiver em um percurso de local que consista em dois ou mais destinos, qualquer local extra será adicionado ao local que resulte na rota mais ideal.

#### **Editar Rota**

- Toque no botão de tela ALTERAR para modificar a ordem ou remover um local da rota. Pressione o botão apagar da tela para remover um local da rota.
- Um pop-up é exibido pedindo a confirmação da exclusão do local.

## 134 Sistema de conforto e conveniência

### Ajustes

Toque em Ajustes na Página inicial para ajustar recursos e preferências, como Hora e data, Idioma (Language), Modo de bloqueio ou Rádio. Para obter as opções de configurações, consulte *Ajustes* ⇨ 154.

Algumas opções de configuração alteram o modo como o sistema de navegação é exibido ou reage enquanto está em uso.

1. Toque no botão de tela Ajustes na Página inicial.
2. Toque na barra de rolagem até que a opção desejada seja exibida. Selecione as configurações desejadas a alterar.

### Voz

O reconhecimento de Voz permite a operação viva-voz em aplicativos de navegação, áudio e telefone. Consulte *Reconhecimento de voz (Se equipado)* ⇨ 137.

Toque no botão de tela de voz para exibir o menu Voz.

**Sensibilidade reconhecimento de voz :** Toque para alterar o tamanho do limite de confiança para Confirmar mais frequentemente ou Confirmar menos frequentemente.

**Aviso comprimento :** Toque para alterar o aviso comprimento para Curto ou Longo.

**Velocidade resposta em áudio :** Toque para alterar a velocidade da resposta do áudio para Lento, Médio ou Rápido.

**Exibir "O que posso dizer?" :** Toque para alterar as dicas mostradas para Ligado ou DESLIGADO.

### Display

**Modo dia/noite :** Toque em Modo dia/noite para alterar o fundo da tela. Essa configuração controla cores do mapa.

- A configuração Auto ajusta o fundo de tela automaticamente, dependendo das condições externas de iluminação.

- A configuração Dia aumenta o brilho do segundo plano do mapa.
- A configuração Noite escurece o segundo plano do mapa.

**Calibrar tela tátil :** Toque para exibir a tela Calibração da tela sensível ao toque.

**Desligar display :** Toque para desligar a tela do sistema de conforto e conveniência.

### Alerta de combustível baixo



Se o veículo atingir um nível de combustível baixo, o sistema exibirá um alerta sobre a condição de pouco combustível. Toque no botão de tela "MORE INFO" (mais

informações) para exibir postos de gasolina próximos e iniciar a orientação, se desejar.

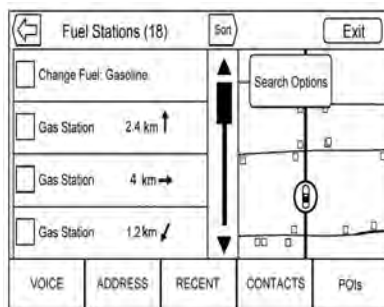

Se a distância de percurso restante estiver disponível no sistema, ela será incluída no alerta.

## Sistema de posicionamento global (GPS)

A posição do veículo é determinada usando sinais de satélite, vários sinais do veículo e dados do mapa.

Em certos momentos, outras interferências, como a condição do satélite, a configuração da estrada, a condição do veículo e/ou outras circunstâncias, poderão afetar a capacidade do sistema de navegação determinar a posição precisa do veículo.

O GPS mostra a posição atual do veículo usando sinais enviados pelos satélites de GPS. Quando o veículo não estiver recebendo sinais dos satélites, um símbolo será exibido na tela do mapa. Consulte *Símbolos de navegação* ⇨ 127.

Este sistema poderá não estar disponível ou poderá ocorrer interferência se alguma das condições a seguir for verdadeira:

- Sinais obstruídos por prédios altos, árvores, grandes caminhos ou um túnel.
- Satélites sofrendo manutenção ou melhorias.

Para obter mais informações se o GPS não estiver funcionando adequadamente, consulte *Problemas com o guia de rotas* ⇨ 136 e *Se os sistema necessita de manutenção* ⇨ 137.

## Posicionamento do veículo

Em alguns momentos, a posição do veículo no mapa poderá ser imprecisa devido a um ou mais dos seguintes motivos:

- O sistema rodoviário mudou.
- O veículo está trafegando em superfícies de estradas escorregadias, como areia, cascalho ou neve.
- O veículo está trafegando em estradas com ventos ou longas estradas retas.
- O veículo está se aproximando de um prédio alto ou um veículo grande.
- Ruas correm em paralelo a uma autoestrada.

## 136 Sistema de conforto e conveniência

- O veículo foi transportado por um guincho ou balsa.
- A calibragem da posição atual está definida incorretamente.
- O veículo está trafegando em alta velocidade.
- O veículo mudou de direção mais de uma vez ou está em uma via circular de estacionamento.
- O veículo está entrando e/ou saindo de um estacionamento, garagem ou terreno com um teto.
- O sinal do GPS não está sendo recebido.
- Um bagageiro de teto está instalado no veículo.
- Correntes para pneus foram instaladas.
- Os pneus foram substituídos ou estão gastos.
- A pressão dos pneus está incorreta.

- Este é o primeiro uso da navegação depois que os dados do mapa foram atualizados.
- A bateria de 12 volts ficou desconectada por vários dias.
- O veículo está em meio a trânsito pesado, sendo conduzido a baixa velocidade, parando e reiniciando o movimento repetidamente.

### Problemas com o guia de rotas

A orientação de rota inadequada pode ocorrer sob uma ou mais das seguintes condições:

- Uma curva não foi feita na rua indicada.
- A orientação de rota poderá não estar disponível ao usar novo roteamento automático para a próxima curva à direita ou à esquerda.
- A rota pode não ter sido alterada ao usar nova rota automática.

- Não há orientação de rota ao mudar de direção em uma interseção.
- Nomes plurais de lugares poderão ser ocasionalmente anunciados.
- Poderá levar um longo tempo para operar uma nova rota automática durante condução em alta velocidade.
- A nova rota automática poderá exibir uma rota retornando ao local definido ao ir para um destino sem passar por um local definido.
- A rota proíbe a entrada de um veículo devido a uma regulamentação de horário, temporada ou qualquer outra que possa ser dada.
- Algumas rotas poderão não ser pesquisadas.
- A rota ao destino poderá não ser exibida se houver novas ruas, se as ruas tiverem mudado recentemente ou se certas ruas

não estiverem listadas nos dados do mapa. Consulte *Mapas* ⇨ 126.

Para recalibrar a posição do veículo no mapa, estacione com o veículo em funcionamento por dois a cinco minutos, até que a posição seja atualizada. Verifique se o veículo está estacionado em um local seguro e se tem uma vista clara do céu, longe de obstruções grandes.

## Se os sistema necessita de manutenção

Se o sistema de navegação precisar de reparos e as etapas aqui listadas tiverem sido seguidas, mas ainda houver problemas, consulte *Problemas com o guia de rotas* ⇨ 136.

## Atualizações dos dados do mapa

Os dados de mapa no veículo são as informações mais atualizadas que estavam disponíveis quando o veículo foi fabricado. Os dados do

mapa podem ser atualizados, desde que as informações tenham mudado.



Em caso de dúvidas sobre a operação do sistema de navegação ou o processo de atualização, entre em contato com a Concessionária.

## Explicações sobre base de dados

Áreas de cobertura variam com relação ao nível de detalhe do mapa disponível para qualquer área determinada. Algumas áreas apresentam níveis de detalhe maiores do que outras. Se isto ocorrer, não significa que há um problema com o sistema. À medida que os dados de mapa são atualizados, mais detalhes poderão ficar disponíveis para áreas que anteriormente tinham detalhamento limitado. Consulte *Atualizações dos dados do mapa* ⇨ 137.

## Reconhecimento de voz

### Reconhecimento de voz (Se equipado)

O reconhecimento de voz permite a operação viva-voz em aplicações de navegação, áudio e telefone. Esse recurso pode ser iniciado pressionando o botão  no volante ou tocando em  no visor da tela sensível ao toque.

No entanto, nem todos os recursos nessas áreas são compatíveis com comandos de voz. Geralmente, somente tarefas complexas que exigem diversas interações manuais para conclusão são compatíveis com comandos de voz.

Por exemplo, tarefas que têm o pressionar de um ou mais botões, como a seleção de uma música ou um artista a reproduzir a partir de um dispositivo de mídia, seriam suportadas por comandos de voz. Outras tarefas, como ajustar o volume ou buscar para cima ou



## 138 Sistema de conforto e conveniência

para baixo, são recursos de áudio facilmente executáveis pressionando um ou dos botões e não são suportados por comandos de voz.



O reconhecimento de voz pode ser usado apenas quando a ignição estiver ligada.

### Uso do reconhecimento de voz

O reconhecimento de voz fica disponível depois que o sistema é inicializado. Ele inicia quando a ignição é ligada. A inicialização pode levar alguns instantes.

1. Pressione  no controle do volante para ativar o reconhecimento de voz, ou toque em  na tela sensível ao toque do Conforto e conveniência no console central.
2. O sistema de áudio é silenciado e o sistema reproduz uma solicitação seguida de um bipe.

3. Aguarde até o final do bipe e fale claramente um dos comandos descritos nesta seção.

Pressione  para interromper a solicitação do sistema de reconhecimento de voz. Por exemplo, se o aviso parecer estar levando muito tempo para terminar, pressione  novamente o bipe deve soar imediatamente.

Há dois modos de solicitação de voz suportados:

- Solicitações verbais longas: Os avisos mais longos apresentam mais informações sobre as ações compatíveis.
- Solicitações curtas: Os avisos curtos apresentam instruções simples sobre o que pode ser enunciado.

Se um comando não for falado, o sistema de reconhecimento de voz enuncia um aviso de ajuda.

### Solicitações e exibições na tela

Enquanto uma sessão de reconhecimento de voz está ativa, botões correspondentes são exibidos na tela. A interação manual na sessão de reconhecimento de voz é possível. A interação durante uma sessão de voz pode ser concluída inteiramente usando comandos de voz, ou algumas seleções podem agilizar uma sessão. Se for feita uma seleção usando um controle manual, a caixa de diálogo irá progredir da mesma forma se a seleção fosse feita por um comando de voz. Quando o sistema conseguir concluir a tarefa ou a sessão for encerrada, a caixa de diálogo de reconhecimento de voz é interrompida.

Um exemplo desse tipo de intervenção manual é tocar em um dado de uma lista de números exibida em vez de falar o número associado ao dado desejado.

### Para cancelar o reconhecimento de voz

- Toque no botão "Home" (página inicial) da tela. Pressionar este botão encerrará uma sessão de reconhecimento de voz que tenha sido iniciada pressionando o botão na tela tátil do rádio.
- Toque ou diga "Cancel (Cancelar)" ou "Exit (Sair)" para encerrar a sessão de reconhecimento de voz e exibir a tela de onde o reconhecimento de voz foi iniciado.
- Pressione  nos comandos do volante para encerrar a sessão de voz e exibir a tela de onde o reconhecimento de voz foi iniciado.

### Dicas úteis para falar comandos

O reconhecimento de voz pode compreender comandos pronunciados naturalmente na forma de frases, ou comandos diretos que enunciam a aplicação e a tarefa.

A maioria dos idiomas não é compatível com comandos de idiomas naturais na forma de frases. Para esses idiomas, use comandos diretos, como exemplos mostrados no visor.

Para obter os melhores resultados:

- Ouça o aviso e aguarde o bipe antes de dizer um comando ou resposta.
- Diga "Ajuda" ou olhe no visor da tela para obter exemplos de comandos.
- A solicitação do sistema de reconhecimento de voz pode ser interrompida enquanto estiver em reprodução pressionando .

Por exemplo, se a solicitação demorar a ser encerrada, para pronunciar o comando sem aguardar a conclusão da solicitação, pressione .

- Diga o comando naturalmente, não muito rápido nem muito lento. Use comandos diretos sem muitas palavras extras.

- Normalmente comandos de telefone e de áudio podem ser falados em um só comando.

Por exemplo, diga "Ligar para Nelson Silva no trabalho," "Play (Reproduzir)" seguidos do nome do artista ou da música, ou "Tune (Sintonizar)" seguido do número da estação de rádio.

- Destinos de navegação são muito complexos para um só comando. Primeiramente, diga um comando que explique o tipo de destino desejado, como "Quero direções para um Endereço", "Navigate (Navegar) para um intersection (interseção)", "Preciso encontrar um Ponto de interesse ou POI", ou "Direções para um Contato." O sistema responderá solicitando mais detalhes. Após dizer "Ponto de interesse" só grandes cadeias estarão disponíveis por nome. Cadeias são empresas com pelo menos 20 filiais. Para outros POIs, diga o nome de uma categoria, como

## 140 Sistema de conforto e conveniência

"Restaurants (Restaurantes),"  
"Shopping centers" ou  
"Hospitais."

Não é preciso memorizar termos de comandos específicos. Comandos diretos podem ser entendidos mais claramente pelo sistema. Um exemplo de comando direto seria "Disca 555-1212." Exemplos desses comandos diretos são exibidos na maioria das telas enquanto uma sessão de voz está ativa. Se "Telefone" ou os "Comandos do Telefone" for enunciado, o sistema entenderá que uma chamada telefônica está sendo solicitada e responderá com perguntas para obter detalhes suficientes.

Se o número de telefone tiver sido salvo com um nome e um lugar, o comando direto deverá incluir ambos, por exemplo "Ligar para Nelson Silva no trabalho."

### Uso do reconhecimento de voz para opções de lista

Quando uma lista é exibida, um aviso de voz solicita a confirmação ou a seleção de uma opção dessa

lista. É possível fazer uma seleção manualmente selecionando o item ou falando o número da linha do item a ser selecionado.

Quando a tela contém uma lista, pode haver opções disponíveis, mas que não estejam exibidas. A lista em uma lista de reconhecimento de voz funciona da mesma maneira que a lista de outras telas. A função de rolar ou passar pode ser usada para ajudar a exibir outras entradas da lista.

Rolar manualmente ou mudar as páginas da lista em uma tela durante uma sessão de reconhecimento de voz suspenderá o evento de reconhecimento de voz atual e reproduzirá o aviso "Faça a seleção na lista usando os controles manuais ou pressione no botão "Voltar" da tela para tentar novamente".

Se a seleção manual levar mais de 15 segundos, a sessão termina e avisa que esgotou o tempo limite. A tela retornará à tela em que o reconhecimento de voz foi iniciado.

### O comando Voltar

Diga "Back (Voltar)" ou pressione o botão BACK para acessar a tela anterior.

Se estiver no reconhecimento de voz e "Back (Voltar)" for enunciado até a tela inicial, e "Back (Voltar)" sendo enunciado mais uma vez, a sessão de reconhecimento de voz será cancelada.

### Ajuda

Diga "Ajuda" em alguma tela de reconhecimento de voz e o aviso de ajuda da tela é exibido. Além disso, um pop-up exibe uma versão de texto do aviso da ajuda. Dependendo de como o reconhecimento de voz foi iniciado, o pop-up Ajuda será exibido no painel de instrumentos ou na tela sensível ao toque do Conforto e conveniência. Toque no botão Rejeitar para dispensar o pop-up.

Pressionar  enquanto o aviso de ajuda é reproduzido encerra o aviso e faz soar um bipe. Fazer isso



interrompe o aviso de ajuda para que um comando de voz possa ser usado.

### Reconhecimento de voz para o rádio

Algumas telas de áudio têm um botão de reconhecimento de voz (🗣️) para iniciar o reconhecimento de voz do áudio. Se o botão de voz for tocado em uma tela de rádio, os comandos de voz dos recursos de rádio e mídia ficam disponíveis.

**"Mudar para AM"** : Mudar faixas para AM e sintonizar na última estação de rádio AM.

**"Mudar para FM"** : Mudar faixas para FM e sintonizar na última estação de rádio FM.

**"Tune to (Sintonizar em) <frequência AM> AM"** : Sintonizar na estação de rádio cuja frequência seja identificada no comando (como "noventa e cinco").

**"Tune to (Sintonizar em) <frequência FM> FM"** : Sintonizar na estação de rádio cuja frequência seja identificada no comando (como "cento e um ponto zero").

### Reconhecimento de voz para áudio do Minha mídia

Se estiver navegando em Minha mídia quando o botão de voz for selecionado, os comandos de reconhecimento de voz dos recursos de Minha mídia ficam disponíveis.

**"Tocar por artista"** : Inicia um diálogo para inserir um nome de artista específico.

**"Tocar por artista <nome do artista>"** : Inicia a reprodução da seleção de mídia identificada no comando.

**"Tocar álbum"** : Inicia um diálogo para inserir um nome de álbum específico.

**"Tocar álbum <nome do álbum>"** : Inicia a reprodução do nome de álbum identificado no comando.

**"Tocar música"** : Inicia um diálogo para inserir um nome de música específico.

**"Tocar música <nome da música>"** : Inicia a reprodução do nome de música identificado no comando.

**"Play Genre (Tocar gênero)"** : Inicia um diálogo para inserir um gênero específico.

**"Play Genre (Tocar gênero) <nome do gênero>"** : Inicia a reprodução da seleção de mídia identificada no comando.

**"Play Playlist (Tocar lista de reprodução)"** : Inicia um diálogo para inserir um nome de lista de reprodução específico.

**"Play Playlist (Tocar lista de reprodução) <nome da lista de reprodução>"** : Inicia a reprodução da lista de reprodução identificada no comando.

**"Play (Reproduzir) <nome do dispositivo>"** : Reproduz a música de um dispositivo específico identificado pelo nome. O nome do dispositivo é o nome exibido na tela

## 142 Sistema de conforto e conveniência

quando o dispositivo é selecionado pela primeira vez como fonte de áudio.

**"Tocar capítulo"** : Inicia um diálogo para inserir um nome específico.

**"Tocar capítulo <nome do capítulo>"** : Inicia a reprodução da seleção de mídia identificada no comando.

**"Tocar audiolivro"** : Inicia um diálogo para inserir um nome específico.

**"Tocar audiolivro <nome do audiolivro>"** : Inicia a reprodução da seleção de mídia identificada no comando.

**"Tocar episódio"** : Inicia um diálogo para inserir um nome específico.

**"Tocar episódio <nome do episódio>"** : Inicia a reprodução da seleção de mídia identificada no comando.

**"Tocar podcast"** : Inicia um diálogo para inserir um nome específico.

**"Tocar podcast <nome do podcast>"** : Inicia a reprodução da seleção de mídia identificada no comando.

**"MyMedia"** : Inicia um diálogo para inserir o conteúdo de mídia desejado.

### Como lidar com grande quantidade de conteúdo de mídia

Espera-se que o veículo receba grandes quantidades de conteúdo de mídia. Pode ser necessário lidar com grandes quantidades de conteúdo de mídia de forma diferente de quantidades menores de mídia. O sistema pode limitar as opções de reconhecimento de voz não permitindo a seleção de títulos de música por voz no nível mais alto se o número de músicas exceder o limite máximo.

As alterações de opções comando de voz por limites de conteúdo de mídia são:

- Arquivos de música, incluindo outros arquivos individuais de todos os tipos de mídia, como capítulos de audiolivros e episódios de podcasts.
- Pastas de tipo de álbum incluindo tipos como álbuns e audiolivros.

Não há restrições se o número de arquivos de música e álbuns for inferior a 4.000. Quando o número de arquivos de música conectados ao sistema estiver entre 4.000 e 8.000, o conteúdo não poderá ser acessado diretamente com um comando como "Play (Reproduzir) <nome da música>."

A restrição ocorre porque o comando "Tocar música" deve ser falado primeiramente; o sistema em seguida irá perguntar o nome da música. O comando de resposta seria dizer o nome da música a ser reproduzida.

Existem limites semelhantes para conteúdo de álbum. Se houver mais de 4.000 álbuns, porém menos de 8.000, o conteúdo não poderá ser acessado diretamente com um

comando, como "Play (Reproduzir) <nome do álbum>." O comando "Tocar álbum" deve ser falado primeiramente; o sistema em seguida irá perguntar o nome do álbum. A resposta seria dizer o nome do álbum a ser reproduzido.

Quando o número de músicas exceder cerca de 8.000, não haverá suporte para acessar as músicas diretamente por comando de voz. Ainda haverá acesso ao conteúdo de mídia usando comandos para listas de reprodução, artistas e gêneros.

Os comandos de acesso para listas de reprodução e gêneros não são permitidos depois que o número desse tipo de mídia exceder 4.000.

O sistema apresentará uma resposta na primeira vez que o reconhecimento de voz for iniciado se tiver ficado evidente que algum desses limites foi alcançado durante um processo de inicialização de dispositivo.

### **Reconhecimento de voz para navegação**

**"Navegação"** : Inicia um diálogo para inserir uma informação de destino específica.

**"Comandos Navegação"** : Inicia um diálogo para inserir uma informação de destino específica.

**"Endereço de destino"** : Inicia um diálogo para inserir um endereço de destino específico, que inclui o endereço inteiro consistindo em número da casa, nome da rua, cidade e estado.

**"Cruzamento no destino"** : Inicia um diálogo para inserir uma interseção de destino específica.

**"Ponto de interesse de destino"** : Inicia um diálogo para inserir uma categoria de Ponto de interesse de destino ou nome de marca importante (se equipado).

Nem todos os nomes de marcas de empresas estão disponíveis para entrada por voz. A maioria das grandes cadeias, como as com mais de 20 filiais, devem estar disponíveis para pesquisa por

nome, mas o nome deve ser falado com exatidão. Apelidos ou nomes curtos das empresas provavelmente não serão encontrados. Empresas menos conhecidas podem precisar ser localizadas por categoria, como fast food, hotéis ou bancos.

**"Contato de destino"** : Inicia um diálogo para inserir um nome de contato de destino específico.

**"Parar Rota"** : Encerrar orientação de rota.

### **Reconhecimento de voz para o telefone**

**"Ligar <nome do contato>"** : Inicia uma chamada para um contato inserido. O comando pode incluir a localização se o contato tiver números de localização armazenados.

**"Ligar <nome do contato> Em casa", "No trabalho", "Em dispositivo móvel" ou "Em outro"** : Inicia uma chamada para um contato e local inseridos em casa, no trabalho, no celular ou em outro telefone.

## 144 Sistema de conforto e conveniência

### "Ligar <número de telefone>" :

Inicia uma chamada para um número de telefone padrão com sete ou dez dígitos no total.

**"Emparelhar Telefone"** : Inicia o processo de pareamento Bluetooth. Siga as instruções no visor do rádio.

**"Switch Phone (Alternar telefone)"** : Seleciona um telefone diferente para chamadas realizadas.

**"Teclado de voz"** : Inicia um diálogo para inserir números especiais, como números internacionais. Os números podem ser inseridos em grupos de dígitos, com cada grupo de dígitos sendo repetido de volta pelo sistema. Se o grupo de dígitos não estiver correto, o comando "Delete (Excluir)" removerá o último grupo de dígitos e deixará que sejam reinseridos. Depois que o número inteiro tiver sido inserido, o comando "Ligar" começará a discar o número.

**"Voice Mail (Correio de voz)"** : Inicia uma chamada para números de correio de voz.

### Passagem de voz

A passagem de voz permite o acesso aos comandos de reconhecimento de voz no celular, por exemplo, Siri ou Comando de voz. Consulte o guia do usuário do fabricante do celular para ver se o aparelho suporta esse recurso. Para ativar o sistema de reconhecimento de voz do telefone, mantenha pressionado  no volante por alguns segundos.

## Telefone

### Bluetooth (Visão geral)

O sistema compatível com Bluetooth pode interagir com diversos celular, permitindo:

- Fazer e receber chamadas no modo "hands-free".
- Compartilhar a agenda de telefones do celular ou lista de contatos com o veículo.

Para minimizar a distração do motorista, antes de dirigir e com o veículo estacionado:

- Familiarize-se com os recursos do telefone celular. Organize a agenda e as listas de contatos com clareza e exclua entradas duplicadas ou que são usadas raramente. Se possível, programe a discagem rápida ou outros atalhos.
- Revise os controles e o funcionamento do sistema de Conforto e conveniência.

- Faça o emparelhamento do(s) telefone(s) celular(es) com o veículo. O sistema pode não funcionar com todos os telefones celulares. Consulte “Como emparelhar” nesta seção.

### Perigo

Retirar os olhos da estrada por muito tempo ou com muita frequência ao usar qualquer recurso do sistema de Conforto e conveniência pode causar um acidente. Você ou outras pessoas podem sofrer ferimentos ou a morte. Não preste atenção prolongada a tarefas do sistema de Conforto e conveniência enquanto dirige. Limite os olhares aos visores do veículo e concentre a atenção ao dirigir. Use os comandos de voz sempre que possível.

### Atenção

Não é permitido mexer no telefone enquanto estiver dirigindo.

Certifique-se de que o Bluetooth<sup>MD</sup> esteja ativado antes de dirigir. Se não, pare em um local seguro para usar o telefone celular.

Veículos equipados com sistema Bluetooth podem usar um telefone celular com capacidade Bluetooth com um perfil viva-voz para fazer e receber chamadas. O sistema de Conforto e conveniência e o reconhecimento de voz são usados para controlar o sistema. O sistema pode ser usado enquanto estiver em ON/RUN ou ACC/ACCESSORY. O alcance do sistema Bluetooth pode ser de até 9,1 m (30 pés). Nem todos os telefones suportam todas as funções e nem todos os telefones funcionam com o sistema Bluetooth.

### Controle Bluetooth

Use os botões no sistema de conforto e conveniência e do volante para operar o sistema Bluetooth.

### Controles do volante de direção

 **(Pressione para falar) :**  
Pressione para atender chamadas recebidas, confirmar informações de sistema e iniciar o reconhecimento de voz.

 **(Encerrar chamada) :**  
Pressione para encerrar uma chamada, rejeitar uma chamada ou cancelar uma operação. Pressione para desativar ou ativar a função mudo do sistema de Conforto e conveniência quando não estiver em uma chamada.

### Controles do sistema de conforto e conveniência

Para informações sobre como navegar pelo sistema de menus usando os controles do sistema de Conforto e conveniência, consulte *Uso do sistema* ⇨ 113.

## 146 Sistema de conforto e conveniência

**Telefone :** Toque nesse botão da tela na Página inicial para acessar o menu principal do celular.

### Sistema de áudio

Ao usar o sistema Bluetooth, o som é emitido nos alto-falantes do sistema de áudio dianteiro do veículo e substitui o sistema de áudio. Gire o botão de volume durante uma chamada para alterar o nível de volume. O nível do volume ajustado permanece na memória para chamadas posteriores. O sistema mantém um nível de volume mínimo.

### Bluetooth (Controles do Sistema de Conforto e conveniência)

Para informações sobre como navegar pelo sistema de menus usando os controles do sistema de Conforto e conveniência, consulte *Uso do sistema* ⇨ 113.

### Pareamento

Um telefone celular compatível com Bluetooth deve estar emparelhado com o sistema Bluetooth e, a seguir, conectado ao veículo antes que possa ser usado. Consulte o guia do usuário do fabricante do telefone celular para ver as funções Bluetooth antes de parear o telefone celular.

### Informações de emparelhamento

- Um telefone Bluetooth compatível com música pode ser emparelhado com um veículo como telefone e como reprodutor de música ao mesmo tempo.
- Até 10 dispositivos podem ser emparelhados com o sistema Bluetooth.
- O emparelhamento só precisa ser concluído uma vez, a não ser que tenham sido feitas alterações nas informações de emparelhamento ou se o celular for excluído do sistema.

- Somente um dispositivo Bluetooth pode ser conectado ao sistema de Bluetooth por vez.
- Se vários celulares emparelhados estiverem ao alcance do sistema, o sistema se conecta ao celular emparelhado na ordem em que foi usado pela última vez no sistema. Para vincular a um telefone emparelhado diferente, consulte "Como vincular um telefone diferente" adiante nesta seção.

### Como emparelhar um telefone

1. Toque no botão de tela Telefone.
2. Selecione Telefone e selecione o Emparelh. dispositivo.
3. Um Número de identificação pessoal (PIN) de quatro dígitos aparece no visor. O PIN, se necessário, pode ser usado na Etapa 5.
4. Inicie o processo de emparelhamento no celular que será emparelhado com o veículo. Consulte o guia do

usuário do fabricante do telefone celular para obter informações sobre este processo.

5. Localize “Chevrolet MyLink” na tela do telefone. Siga as instruções no celular para inserir o PIN fornecido no Passo 3 ou confirme o código de seis dígitos exibido na tela. Depois que o PIN é inserido com êxito ou o código é confirmado, o sistema responde com “<Nome do dispositivo> emparelhado com sucesso” quando o processo de pareamento é concluído.
6. Se “Chevrolet MyLink” não aparecer, desligue o telefone ou remova a bateria dele e tente novamente.
7. Se o telefone solicitar que aceite a conexão ou que permita o download da agenda telefônica, selecione sempre aceitar e permitir. A agenda telefônica poderá não estar disponível se não for aceito.

8. Repita os passos 1-7 para emparelhar telefones adicionais.

#### **Como listar todos os telefones pareados e conectados**

1. Toque no botão de tela Telefone.
2. Selecione Telefones.

#### **Desconexão de um telefone conectado**

1. Toque no botão de tela Telefone.
2. Selecione Telefones.
3. Toque em **X** ao lado do telefone para desconectar e siga os avisos na tela.

#### **Como excluir um telefone emparelhado**

Somente telefones desconectados podem ser excluídos.

1. Toque no botão de tela Telefone.
2. Selecione TELEFONES.

3. Toque em  $\ominus$  ao lado do telefone para excluir e siga os avisos na tela.

#### **Como conectar um telefone diferente**

Para vincular a outro telefone, o novo telefone deve estar no veículo e emparelhado com o sistema Bluetooth.

1. Toque no botão de tela Telefone.
2. Selecione TELEFONES.
3. Selecione o novo telefone ao qual vincular na lista de dispositivos não conectados.

#### **Alternância entre os modos Handset e Viva voz**

Para alternar entre os modos handset e viva voz, toque no ícone Telefone na Página inicial para exibir "Vista de chamadas".

- Enquanto a chamada ativa estiver em viva-voz, toque no botão Handset da tela para alternar para o modo handset. O botão da tela muda para Viva

## 148 Sistema de conforto e conveniência

voz depois que o dispositivo Bluetooth confirma que está operando como headset.

- Enquanto a chamada ativa estiver em headset, toque no botão Viva voz da tela para alternar para o modo de viva-voz. O botão da tela muda para Handset depois que o dispositivo Bluetooth confirma que está operando como viva voz.

### Realização de uma chamada usando Contatos e Cham. recentes

É possível fazer chamadas pelo sistema Bluetooth usando informações de contato do celular pessoal para todos os telefones compatíveis com o recurso Agenda. Familiarize-se com as configurações e a operação do telefone. Verifique se o celular é compatível com esse recurso.

Quando compatível, os menus Contatos e Cham. recentes ficam disponíveis imediatamente.

O menu Contatos acessa a agenda armazenada no celular.

O menu Cham. recentes acessa a(s) lista(s) de chamadas recentes do seu celular.

Para fazer uma chamada usando o menu Contatos:

1. Toque no botão de tela Telefone.
2. Selecione Contatos.
3. Selecione o nome a chamar.
4. Selecione o contato desejado a chamar.

Para fazer uma chamada usando o menu Cham. recentes:

1. Toque no botão de tela Telefone.
2. Selecione Últimos.
3. Pressione o botão Vista para alternar entre as chamadas recentes recebidas, digitadas ou perdidas.

### Como fazer uma chamada usando o teclado

Para fazer uma chamada discando os números:

1. Toque no botão de tela Telefone.
2. Selecione Teclado e insira um número de telefone.
3. Selecione Chamar para começar a discar o número.

### Aceitando ou recusando uma chamada

Quando uma chamada é recebida, o sistema de Conforto e conveniência é silenciado e um bip de toque é ouvido no veículo.

### Como atender uma chamada

Há algumas maneiras de aceitar uma chamada:

- Pressione  nos controles do volante de direção.
- Toque em Atender para exibir no visor do console central.



### **Para recusar uma chamada**

Há algumas maneiras de recusar uma chamada:

- Pressione  nos controles do volante.
- Toque em Ignorar para exibir no visor do console central.

### **Chamada em espera**

A chamada em espera deve ser suportada no telefone Bluetooth e ativada por uma prestadora de serviço de rede sem fio para que funcione.

### **Como atender uma chamada**

Há algumas maneiras de colocar uma chamada em espera:

- Pressione  nos controles do volante de direção.
- Toque em Comutar para exibir no visor do console central.

### **Para recusar uma chamada**

Há algumas maneiras de rejeitar uma chamada em espera:

- Pressione  nos controles do volante.
- Toque em Ignorar para exibir no visor do console central.

### **Para alternar entre chamadas (somente chamadas em espera)**

Para alternar entre chamadas, toque no ícone de telefone na Página inicial para exibir a "Vista de chamadas". Enquanto estiver na vista de chamadas, toque nas informações da chamada em espera para alternar entre as chamadas.

### **Chamada com três participantes**

Para funcionar, a chamada com três participantes deve ser compatível no telefone Bluetooth e ativada pela operadora de serviço celular.

Para iniciar uma chamada com três participantes durante a chamada atual:

1. Em Modo de exibição de chamada, selecione Adicionar para adicionar outra chamada.
2. Inicia a segunda chamada selecionando em RECENTES, CONTATOS ou TECLADO.
3. Quando a segunda chamada estiver ativa, toque em "Merge" (Modo de conferência) para inserir três participantes em conferência na chamada.
4. Quando todas as chamadas estiverem mescladas, o botão Mesclar se torna um botão Desfazer mesclagem. Toque para desfazer a mesclagem das chamadas. Algumas operadoras de serviço sem fio talvez não permitam que uma chamada mesclada se torne não mesclada.

## 150 Sistema de conforto e conveniência

### Como encerrar uma chamada

- Pressione  nos controles do volante.
- Toque em Terminar no visor do console central para encerrar todas as chamadas existentes ou em Terminar ao lado de uma chamada para encerrar só essa chamada.

Algumas operadoras de serviço sem fio talvez não permitam que uma chamada mesclada se torne não mesclada.

### Tons Dual Tone Multi-Frequency (DTMF)

O sistema Bluetooth do veículo pode enviar números durante uma chamada. Isso é usado ao ligar para um sistema de telefone acionado por menu.

1. Toque no botão de tela Telefone.
2. Na Vista de chamadas, toque em  para suspender o Seletor de interação.

3. Selecione Teclado e insira o número.

### Caixa corr.

O número da secretária eletrônica padrão é o número do telefone conectado atualmente. O número de caixa de correio pode ser alterado nas configurações do Bluetooth.

Para discar um número e caixa de correio:

1. Toque no botão de tela Telefone.
2. Selecione Caixa corr..
3. Selecione Chamar.
4. Insira os tons DTMF usando o teclado, se necessário.

### Bluetooth (Reconhecimento de voz)

#### Uso do reconhecimento de voz do Bluetooth

Para usar o reconhecimento de voz, pressione o botão  no volante. Use os comandos abaixo para os

vários recursos de voz. Para obter informações adicionais, diga "Ajuda" em um menu de reconhecimento de voz. Consulte *Reconhecimento de voz (Se equipado)* ⇨ 137 para obter ajuda no uso dos comandos de reconhecimento de voz.

### Como fazer uma chamada

Chamadas podem ser feitas usando os comandos a seguir.

#### Uso do comando "Discar" ou "Chamar"

Para chamar um número:

1. Pressione . O sistema responde "Command (Comando)" seguido de um bipe.
2. Diga "Dial (Discar)" ou "Ligar" seguido pelo número de telefone completo.

Use o comando "Teclado de voz" para números internacionais ou especiais que incluem \* ou #.

Depois de conectado, a pessoa na ligação será ouvida nos alto-falantes.

Para chamar usando um contato da agenda:

1. Pressione . O sistema responde "Command (Comando)" seguido de um bipe.
2. Diga "Dial (Discar)" ou "Ligar" e, depois, o nome do contato. Por exemplo, "Ligar John em casa".

Depois de conectado, a pessoa na ligação será ouvida nos alto-falantes.

#### Como usar o comando "Mudar telefone"

1. Pressione . O sistema responde "Command (Comando)" seguido de um bipe.
2. Depois do tom, diga "Switch Phone (Alternar telefone)." O sistema exibe uma lista de telefones para selecionar.

#### Uso do comando "Teclado de voz"

1. Pressione . O sistema responde "Command (Comando)" seguido de um bipe.
2. Depois do tom, diga "Teclado de voz." O sistema permite a entrada de números e caracteres especiais.

#### Uso do comando "Voice Mail (Correio de voz)"

1. Pressione . O sistema responde "Command (Comando)" seguido de um bipe.
2. Depois do tom, diga "Voice Mail (Correio de voz)." O sistema disca o número da caixa de correio do telefone conectado.

#### Para limpar o sistema

A não ser que as informações sejam excluídas do sistema Bluetooth do veículo, elas serão retidas. Isso inclui informações de pareamento do telefone. Para saber

como excluir essas informações, consulte "Exclusão de um telefone emparelhado".

#### Bluetooth (ANATEL)



#### Nota

Este equipamento opera em caráter secundário, ou seja, ele não tem proteção contra interferências prejudiciais, mesmo de estações do mesmo tipo, e não pode causar interferência em sistemas que funcionam em caráter primário.

## 152 Sistema de conforto e conveniência

### Mensagens de texto

Se equipado, o Conforto e conveniência pode permitir que mensagens de texto sejam recebidas e respondidas. Mensagens recebidas também podem ter o texto lido por voz.

Antes de usar o recurso de mensagens de texto, verifique se o telefone é compatível.

Consulte a concessionária para obter detalhes.

### Menu de texto

**Inbox** : Toque para exibir mensagens recebidas. Para visualizar uma mensagem, pressione o nome do remetente.

Pressione  para ouvir a mensagem de texto. Pressione BACK no painel ou pressione o botão Voltar da tela para voltar ao menu anterior.

**Ajustes** : Consulte "Configurações de texto" mais adiante nesta seção.

**Responder** : Toque em responder usando uma mensagem de texto predefinida. Consulte "Configurações de texto".

**Chamada** : Toque para fazer uma ligar ao remetente da mensagem de texto.

### Nota

- Pode haver necessidade de configurar previamente o seu celular para que esta função funcione adequadamente.
- Devido à variedade de dispositivos e de suas versões de firmware, o seu dispositivo pode responder de modo diferente ao realizar esta função.
- Consulte o manual do seu dispositivo em relação a qualquer pergunta relacionada ao funcionamento de seu telefone.

### Como visualizar uma mensagem de texto

Ao visualizar uma mensagem de texto:

- Toque em Responder para responder usando uma mensagem de texto predefinida.
- Toque em Chamada para fazer uma chamada ao remetente da mensagem de texto.

### Como visualizar informações do remetente

Se equipado, toque no nome do remetente para visualizar as informações dele se as informações coincidirem com as informações de contato já armazenadas.

### Selecionar uma mensagem predefinida

**predefinida** : Toque para selecionar em um conjunto de mensagens rápidas. Toque na mensagem para enviar.

### Mensagens predefinidas

São mensagens de texto curtas que podem ser usadas para envio, assim as respostas não precisam ser digitadas.

As mensagens podem ser excluídas ou uma nova mensagem acrescentada.

Para adicionar uma nova mensagem:

1. Toque em Configurações de texto, depois pressione Administrar mensagens predefinidas.
2. Na exibição da lista de mensagens predefinidas, selecione Adicionar nova mensagem predefinida e um teclado será exibido.
3. Digite uma nova mensagem e toque no botão Verificar ao concluir para adicionar uma mensagem. Pressione BACK no painel ou toque no botão Voltar da tela para voltar à lista de mensagens predefinidas.

4. Toque em  para excluir uma mensagem pré-definida

### Memória cheia

Essa mensagem pode ser exibida se não houver mais espaço no telefone para armazenar mensagens.

### Configurações de texto

**Text Alerts (Alertas de texto)** : Se ativo, esse recurso exibirá um alerta quando uma nova mensagem de texto for recebida. Toque para ativá-lo ou desativá-lo.

**Administrar mensagens predefinidas** : Toque para adicionar, alterar ou excluir mensagens predefinidas.

### Apple CarPlay e Android Auto

Se equipado, o recurso Android Auto<sup>MC</sup> e/ou o Apple CarPlay<sup>MC</sup> pode estar disponível por meio de um smartphone compatível. Se disponível, um ícone PROJECTION aparecerá na Página inicial do visor do Conforto e conveniência.

Para usar o Android Auto e/ou o Apple CarPlay:

1. Baixe o aplicativo Android Auto para o telefone na loja Google<sup>MC</sup> Play. Não há aplicativo exigido para o Apple CarPlay.
2. Conecte seu telefone Android ou iPhone Apple usando o cabo USB compatível em uma porta de dados USB. Para obter o melhor desempenho, use o cabo USB fornecido de fábrica. Cabos de reposição ou de terceiros podem não funcionar.

O ícone PROJECTION na Página inicial mudará para Android Auto ou Apple CarPlay, dependendo do telefone. O Android Auto e/ou o Apple CarPlay pode ser iniciado automaticamente quando o USB for conectado. Se isso não ocorrer, pressione o ícone ANDROID AUTO e/ou APPLE CARPLAY na Página inicial para ser iniciado.

## 154 Sistema de conforto e conveniência

Para obter mais informações sobre o Android Auto e o Apple CarPlay no veículo, consulte [www.chevrolet.com.br](http://www.chevrolet.com.br) ou *Escritórios de assistência ao cliente* ⇨ 339.

O Android Auto é fornecido pela Google e está sujeito aos termos e à política de privacidade da Google. CarPlay é fornecido pela Apple e está sujeito aos termos e à política de privacidade da Apple. Para suporte para o Android Auto, consulte <https://support.google.com/androidauto> ou para o Apple CarPlay <https://www.apple.com/br/ios/carplay/>. A Apple ou a Google podem alterar ou suspender a disponibilidade a qualquer tempo. Android Auto é uma marca comercial da Google Inc.; Apple CarPlay é uma marca comercial da Apple Inc.

Se o dispositivo do Android Auto estiver conectado enquanto outro dispositivo estava pareado, a mensagem da janela pop-up de alternar dispositivos aparecerá conforme a seguir:

“Connecting Android Auto, will disconnect Bluetooth Device (Friendly Name Bluetooth)” (Conectando Android Auto. O dispositivo Bluetooth será desconectado (Bluetooth de nome familiar)).

### Nota

Para usar a função do Android Auto, a data do sistema de conforto e conveniência deve ser a mesma que a do dispositivo Android Auto.

### Nota

Para sua segurança, alguns aplicativos são desativados enquanto o veículo está em movimento.

### Nota

Para encerrar o Android Auto, desconecte o telefone da porta USB ou altere a configuração USB do telefone.

Em alguns casos, pode ser necessário desemparelhar o telefone do rádio antes de conectar o cabo USB para iniciar o Android Auto.

## Configurações

### Ajustes

#### Nota

Dependendo da versão do veículo e do mercado, algumas funções descritas a seguir podem não estar disponíveis.

O menu Ajustes possibilita o ajuste de vários recursos do veículo e do rádio. O menu pode conter o seguinte:

#### Hora e data

Toque em AJUSTAR HORA para editar a hora e depois toque  $\wedge$  ou  $\vee$  para aumentar ou diminuir horas, minutos, AM ou PM. Pressione 12h ou 24h para um relógio de 12 ou 24 horas.

Toque em AJUSTAR DATA para editar a data e depois pressione  $\wedge$  ou  $\vee$  para aumentar ou diminuir mês, dia ou ano.

Toque em VISUALIZAÇÃO RELÓGIO para escolher LIGADO ou DESLIGADO para mostrar a hora na tela.

### Idioma (Language)

Isso configurará o idioma do visor no rádio, no painel de instrumentos e no reconhecimento de voz. Pressione Idioma (Language) e selecione o idioma apropriado.

Pressione  para voltar ao menu anterior.

### Modo de bloqueio (Se equipado)

Isso bloqueará os comandos do Conforto e conveniência e do volante. Além disso, pode também limitar a velocidade superior e acessar locais de armazenamento do veículo (se equipado).

Para ativar o modo de bloqueio:

1. Digite um código de quatro dígitos no teclado.
2. Toque em Confirmar para ir à tela de confirmação.

3. Digite novamente o código de quatro dígitos.

Toque em BLOQUEAR ou DESBLOQUEAR para bloquear ou desbloquear o sistema. Toque em  para voltar para o menu anterior.

### Rádio

Toque para exibir o menu Rádio e o seguinte é:

- Administrar favoritos: Toque para destacar um favorito a editar. Toque em Renomear para renomear o favorito ou em Apagar para apagar. Toque e mantenha pressionado na estação para arrastá-la para um novo local. Toque em Fim para voltar para o menu anterior.
- Number of Favorites Shown: Toque para definir o número de favoritos a exibir. Selecione Auto, 5, 10, 15, 20, 25, 30, 35, 40, 45, 50, 55 ou 60. Auto ajustará o número de locais favoritos que podem ser vistos. Toque em  para voltar para o menu anterior.

- Sinal acústico de resposta: Esta função ajusta o som do toque. Esse recurso pode ser ATIVADO ou DESATIVADO.
- Adaptação automática volume: Se equipado, esse recurso ajusta o volume com base na velocidade do veículo. Consulte *Rádio AM-FM* ⇨ 115.
- Volume máximo inicial: Esse recurso define o volume máximo inicial. Se for dada partida no veículo e o volume for mais alto do que esse nível, ele é ajustado nesse nível. Para definir o volume máximo inicial, toque em + ou – para aumentar ou diminuir. Toque em  para voltar para o menu anterior.

### Veículo

1. Pressione Ajustes na tela principal do Sistema de conforto e conveniência.
2. Selecione o menu Veículo.

## 156 Sistema de conforto e conveniência

3. Os itens seguintes serão exibidos:

- Qualidade e temperatura do ar.
- Sistema detecção colisão.
- Conforto e conveniência.
- Iluminação.
- Trava elétrica de portas.
- Trava, destr, partida remot.

### Qualidade e temperatura do ar

- Velocidade automática ventilador.
  - Selecione a opção desejada na lista.
- Aquecimen. automático vidro traseiro (se equipado).
  - Selecione Ligado ou Deslig..

### Sistema detecção colisão

- Alerta trânsito cruzando atrás (se equipado).
  - Selecione Ligado ou Deslig..
- Alerta de ângulo cego (se equipado).

- Selecione Ligado ou Deslig..

### Conforto e conveniência

- Volume de sinalizadores.
  - Pressione – ou + para definir o volume de sinalizadores.
- Limpador vidro tras. com marcha ré (Se equipado).
  - Selecione Ligado ou Deslig..

### Iluminação

- Localizar veículo por luzes.
  - Selecione Ligado ou Deslig..
- Luzes de saída.
  - Selecione a opção desejada na lista.

### Trava elétrica de portas

- Travamento automático portas.
  - Selecione Ligado ou Deslig..

### Trava, destr, partida remot

- Sinal luzes após trava CR.
  - Selecione Deslig. ou Sinais pisca-pisca.
- Aviso travamento com CR.

- Selecione a opção desejada na lista.

- Destravamento de portas com CR.
  - Selecione Todas as portas ou Porta do motorista.
- Retravam. portas destravadas c. CR.
  - Selecione Ligado ou Deslig..
- Controle remoto de janelas.
  - Selecione Ligado ou Deslig..

### Bluetooth

No botão de tela Bluetooth, a seguinte informação é exibida:

- Emparelhar novo dispositivo: Toque para adicionar um novo dispositivo.
- Administração de dispositivos: Toque para conectar a uma fonte de telefone diferente, desconectar um telefone ou excluir um telefone.



- Sinais de toque: Toque para alterar o toque do telefone específico. O telefone não precisa estar conectado para ter o toque alterado.
- Números caixa de correio: esse recurso exibe o número da caixa de correio de todos os telefones conectados. O número da caixa de correio pode mudar tocando no botão ALTERAR, digitando o número novo e tocando em SALVAR. Toque em ◀ para voltar para o menu anterior.
- Mensagens por SMS: esse recurso ativará ou desativará alertas de mensagem de texto. Toque em Mensagens por SMS e selecione DESLIG. ou LIGADO. Toque em ◀ para voltar para o menu anterior. Consulte *Mensagens de texto* ⇨ 152.

### Voz

No botão de tela Voz, a seguinte informação é exibida:

- Sensibilidade reconhecimento de voz: selecione Confirmar mais frequentemente para obter uma resposta do sistema sobre um comando. Selecione Confirmar menos frequentemente no sistema para proceder com o comando sem resposta.
- Aviso comprimento: selecione Curto para obter feedback direto e breve ou Longo para feedback com mais informações. Toque em ◀ Voltar para voltar ao menu anterior.
- Velocidade resposta em áudio: toque em Lento, Médio ou Rápido para a velocidade de resposta. Toque em ◀ para voltar para o menu anterior.
- Exibir "O que posso dizer?": Toque em Ligado ou DESLIGADO para alterar as dicas de visualização.

### Display

No botão de tela Display, a seguinte informação é exibida:

- Calibrar tela tátil: Toque para calibrar a tela sensível ao toque e siga os avisos. Toque em ◀ para voltar para o menu anterior.
- Desligar display: toque para desativar o visor. Toque em qualquer parte da tela ou em qualquer botão do painel novamente para ativar o visor.

### Câmera de marcha ré

Toque para exibir o menu Câmera de marcha ré. Consulte "Sistema de auxílio ao motorista" no manual do proprietário.

- Linhas de guia: Este recurso pode ser Ligado ou DESLIGADO.
- Ícones assist. estacionamento atrás: Este recurso pode ser Ligado ou DESLIGADO.

## 158 Sistema de conforto e conveniência

### Restaurar ajustes de fábrica

Tocar em Continuar restaura todas as configurações de fábrica.

Selecione Restaurar ajustes de fábrica e a lista a seguir pode ser exibida:

- Restaurar ajustes do veículo: Restaura as configurações de fábrica do veículo. Toque Restaurar ajustes do veículo. Toque em Cancelar ou Continuar. Se “Continuar” for tocado, uma janela pop-up de confirmação aparecerá indicando que as configurações do veículo foram restauradas.
- Apagar todos dados privados: caso disponível, use para apagar dados pessoais antes de emprestar ou vender o veículo. Toque Apagar todos dados privados. Toque em Cancelar ou Continuar. Toque no botão de tela ⏪ Voltar para voltar ao último menu.

- Restaurar ajustes do rádio: restaura às definições de rádio. Toque Restaurar ajustes do rádio. Toque em Cancelar ou Continuar. Se continuar for tocado, uma janela pop-up de confirmação aparecerá indicando que as configurações do rádio foram restauradas.

Pressione ◀ VOLTAR no painel ou toque no botão Back da tela para voltar ao menu das configurações principais.

## Marcas registradas e Contratos de licença

### Acordos de licença e marcas registradas



“Made for iPod” e “Made for iPhone” significa que um acessório eletrônico foi projetado para ser conectado especificamente a iPod ou iPhone, respectivamente, e foi certificado pelo fabricante para atender aos padrões de desempenho da Apple. A Apple não se responsabiliza pelo funcionamento deste dispositivo ou por sua conformidade com as normas de segurança e normativas. Observe que o uso desse acessório com iPod ou iPhone poderá afetar o desempenho da rede sem fio. iPhone<sup>MD</sup>, iPod<sup>MD</sup>, iPod classic<sup>MD</sup>,

iPod nano<sup>MD</sup>, iPod shuffle<sup>MD</sup> e iPod touch<sup>MD</sup> são marcas comerciais da Apple Inc. registradas nos EUA e em outros países.

Android Auto é uma marca comercial da Google Inc.; Apple CarPlay é uma marca comercial da Apple Inc.

### RMVB



Partes deste software estão incluídas sob licença da RealNetworks, Inc. Copyright 1995-2012, RealNetworks, Inc. Todos os direitos reservados

### Bluetooth<sup>MD</sup>

A marca e os logotipos Bluetooth são de propriedade da Bluetooth<sup>MD</sup> SIG, Inc. e quaisquer usos de tais marcas pela General Motors é sob licença. Outras marcas registradas

e nomes comerciais são de propriedade de seus respectivos donos.

### Programa I: EULA do Gracenote (se equipado)



Tecnologia de reconhecimento de música e dados relacionados fornecidos pela Gracenote<sup>MD</sup>. Gracenote é o padrão da indústria em tecnologia de reconhecimento de música e fornecimento de conteúdo relacionado. Para obter mais informações acesse [www.gracenote.com](http://www.gracenote.com).

Dados relacionados a música da Gracenote, Inc., copyright © 2000-presente Gracenote. Gracenote Software, copyright © 2000-presente Gracenote. Uma ou mais patentes de propriedade da Gracenote podem ser aplicar a este produto e serviço. Consulte o

website da Gracenote para ver uma lista não exaustiva de patentes aplicáveis da Gracenote. Gracenote, CDDB, MusicID, MediaVOCS, a logo e o logotipo da Gracenote e a logo "Powered by Gracenote" são marcas comerciais ou marcas registradas da Gracenote nos Estados Unidos e/ou em outros países.

### Termos de uso da Gracenote

Esse aplicativo ou dispositivo contém software da Gracenote, Inc. de Emeryville, Califórnia ("Gracenote"). O software da Gracenote (o "Software Gracenote") possibilita que esse aplicativo execute identificação de disco e/ou arquivo e obter informações relacionadas a músicas, incluindo informações de nome, artista, faixa e título ("Dados do Gracenote") de servidores on-line ou bancos de dados embutidos (coletivamente, "Servidores do Gracenote") e realizar outras funções. Você poderá usar os Dados do Gracenote somente por meio das funções destinadas ao usuário final desse aplicativo ou dispositivo.

## 160 Sistema de conforto e conveniência

Este aplicativo ou dispositivo pode ter conteúdo pertencente a fornecedores do Gracenote. Nesse caso, todas as restrições aqui estabelecidas com relação aos Dados da Gracenote também devem se aplicar a tal conteúdo e tais fornecedores de conteúdo terão direito a todos os benefícios e proteções aqui estabelecidos que estejam disponíveis à Gracenote.

Você concorda que usará os Dados do Gracenote, o Software da Gracenote e os Servidores do Gracenote somente para seu próprio uso pessoal e não comercial. Você concorda em não atribuir, copiar, transferir nem transmitir ou Software Gracenote nem Dados da Gracenote para nenhum terceiro. **VOCE CONCORDA EM NÃO USAR NEM EXPLORAR DADOS DA GRACENOTE, O SOFTWARE GRACENOTE NEM SERVIDORES DA GRACENOTE, EXCETO SE EXPLICITAMENTE PERMITIDO SEGUNDO ESTE DOCUMENTO.**

Software Gracenote e dos Servidores da Gracenote será encerrada caso você viole essas restrições. Se sua licença for encerrada, você concorda em cessar todo e qualquer uso dos Dados do Gracenote, do Software da Gracenote e dos Servidores do Gracenote. A Gracenote reserva todos os direitos sobre os Dados do Gracenote, o Software da Gracenote e os Servidores do Gracenote, incluindo todos os direitos de propriedade. Sob nenhuma circunstância a Gracenote será responsável por qualquer pagamento a você por qualquer informação fornecida. Você concorda que a Gracenote poderá executar seus direitos sob esse Contrato contra você diretamente em seu próprio nome.

O serviço da Gracenote usa um identificador exclusivo para rastrear consultas para fins estatísticos. A finalidade de um identificador numérico atribuído aleatoriamente é permitir que o serviço do Gracenote conte consultas sem ter nenhuma informação sobre quem você é.

Para obter mais informações, consulte a página da web da Política de Privacidade da Gracenote do serviço Gracenote.

O Software da Gracenote e cada item dos dados do Gracenote são licenciados a você NA FORMA EM QUE SE ENCONTRAM. A Gracenote não faz representações nem garantias, expressas ou implícitas, com relação à precisão de quaisquer Dados da Gracenote. A Gracenote reserva-se o direito de excluir dados dos Servidores do Gracenote ou de alterar categorias de dados por qualquer motivo que ela considerar suficiente. Nenhuma garantia é dada de que o Software da Gracenote ou os Servidores do Gracenote estejam livres de erros ou de que seu funcionamento será ininterrupto. A Gracenote não tem obrigação de fornecer a você tipos de dados aprimorados ou adicionais que a Gracenote possa fornecer no futuro e tem a liberdade de descontinuar seus serviços a qualquer momento.

A GRACENOTE RENUNCIA A TODAS AS GARANTIAS EXPLÍCITAS OU IMPLÍCITAS, INCLUINDO, SEM SE LIMITAR, GARANTIAS IMPLÍCITAS DE COMERCIALIZABILIDADE, ADEQUAÇÃO PARA UM FIM ESPECÍFICO, TÍTULO E NÃO INFRAÇÃO. A GRACENOTE NÃO GARANTE OS RESULTADOS QUE SERÃO OBTIDOS POR SEU USO DO SOFTWARE GRACENOTE NEM DE NENHUM SERVIDOR DA GRACENOTE. EM NENHUMA CIRCUNSTÂNCIA A GRACENOTE SE RESPONSABILIZARÁ POR DANOS CONSEQUENCIAIS OU INCIDENTAIS NEM POR LUCROS CESSANTES OU RECEITAS PERDIDAS.

© 2014. Gracenote, Inc. Todos os direitos reservados.

#### **MPEG4–AVC (H.264)**

ESTE PRODUTO É LICENCIADO SOB A LICENÇA AVC PATENT PORTFOLIO PARA O USO PESSOAL E NÃO COMERCIAL DE UM CLIENTE PARA (i) CODIFICAR VÍDEO EM CONFORMIDADE COM

O PADRÃO AVC (“VÍDEO AVC”) E/ OU (ii) DECODIFICAR UM VÍDEO AVC QUE TENHA SIDO CODIFICADO POR UM CLIENTE ENVOLVIDO EM ATIVIDADE PESSOAL E NÃO COMERCIAL E/ OU TENHA SIDO OBTIDO DE UM PROVEDOR LICENCIADO PARA FORNECER UM VÍDEO AVC. NENHUMA LICENÇA É CONCEDIDA NEM ESTÁ IMPLÍCITA PARA NENHUM OUTRO USO. INFORMAÇÕES ADICIONAIS PODEM SER OBTIDAS DA MPEG LA, LLC. ACESSE HTTP:// WWW.MPEGLA.COM.

#### **VC-1**

ESTE PRODUTO É LICENCIADO SOB A LICENÇA VC-1 PATENT PORTFOLIO PARA O USO PESSOAL E NÃO COMERCIAL DE UM CLIENTE PARA (i) CODIFICAR VÍDEO EM CONFORMIDADE COM O PADRÃO VC-1 (“VÍDEO VC-1”) E/OU (ii) DECODIFICAR UM VÍDEO VC-1 QUE TENHA SIDO CODIFICADO POR UM CLIENTE ENVOLVIDO EM ATIVIDADE PESSOAL E NÃO COMERCIAL E/

OU TENHA SIDO OBTIDO DE UM PROVEDOR LICENCIADO PARA FORNECER UM VÍDEO VC-1. NENHUMA LICENÇA É CONCEDIDA NEM ESTÁ IMPLÍCITA PARA NENHUM OUTRO USO. INFORMAÇÕES ADICIONAIS PODEM SER OBTIDAS DA MPEG LA, LLC. ACESSE HTTP:// WWW.MPEGLA.COM.

#### **MPEG4–Visual**

ESTÁ PROIBIDO O USO DESTE PRODUTO DE QUALQUER MANEIRA QUE ESTEJA EM CONFORMIDADE COM A NORMA MPEG-4, EXCETO PARA USO POR UM CLIENTE ENVOLVIDO EM ATIVIDADE PESSOAL E NÃO COMERCIAL.

#### **MP3**

Tecnologia de codificação de áudio MPEG camada 3 licenciada da Fraunhofer IIS and Thomson.

#### **WMA**

Este produto é protegido por certos direitos de propriedade intelectual da Microsoft. O uso ou a

## 162 Sistema de conforto e conveniência

distribuição dessa tecnologia fora deste produto está proibido sem uma licença da Microsoft.

Para obter mais informações sobre o Software, incluindo algum termo de licença de software de código aberto (e código-fonte disponível), bem como atribuições de direitos autorais aplicáveis à Configuração em tempo de execução acima indicada, contate o fabricante ou a QSSC em 175 Terence Matthews Crescent, Kanata, Ontário, Canadá K2M 1W8 (licensing.gnx.com).

### Contrato de licença de usuário final do mapa

#### TERMOS DO USUÁRIO FINAL

O Disco de dados de mapa (“Dados”) é fornecido somente para seu uso pessoal e interno, e não para revenda. Eles são protegidos por copyright e sujeitos aos seguintes termos (este “Contrato de licença de usuário final”) e condições, acordados entre você, de um lado, e a HERE North

America, LLC (“HERE”) e seus licenciados (incluindo licenciados e fornecedores) de outro lado.

Os dados para áreas do Canadá incluem informações obtidas com permissão das autoridades canadenses, incluindo: © Her Majesty the Queen in Right of Canada (sua Majestade Rainha de direito do Canadá), © Queen's Printer for Ontario (Escritório da rainha em Ontário), © Canada Post Corporation (serviço de correios do Canadá) e GeoBase©.

AQUI detém-se uma licença não exclusiva do United States Postal Service<sup>MD</sup> (serviço de correios dos Estados Unidos) para publicar e vender informações ZIP+4<sup>MD</sup>.

United States Postal Service<sup>MD</sup> 2014. Os preços não são estabelecidos, controlados ou aprovados pelo United States Postal Service<sup>MD</sup>. As seguintes marcas comerciais e registros são de propriedade do USPS: United States Postal Service, USPS e ZIP+4.

#### TERMOS E CONDIÇÕES

Somente para uso pessoal: Você concorda em usar esses Dados somente para fins pessoais e não comerciais para os quais foi licenciado, e não para centrais de serviços, compartilhamento de tempo ou outras finalidades similares. Exceto como aqui definido de forma contrária, você concorda em não reproduzir, copiar, modificar, descompilar, desmontar ou fazer engenharia reversa em qualquer porção desses Dados e não poderá transferi-los ou distribuí-los em qualquer forma, para qualquer finalidade, exceto na extensão permitida pela lei. Você poderá transferir os Dados e todo os materiais que os acompanham de forma permanente se não mantiver nenhuma cópia e se o destinatário concordar com os termos deste Contrato de licença de usuário final. Conjuntos de vários discos somente poderão ser transferidos ou vendidos como um conjunto completo, como fornecidos a você, e não como um subconjunto.

### Restrições

Exceto onde você tenha sido especificamente licenciado a fazê-lo pela HERE e sem limitar o parágrafo anterior, você não poderá (a) usar esses Dados com quaisquer produtos, sistemas ou aplicativos instalados ou de outra forma conectados a ou em comunicação com veículos com capacidade de navegação do veículo, posicionamento, despacho, orientação de rota em tempo real, gerenciamento de frotas ou aplicativos similares ou (b) com, ou em comunicação com, incluindo, sem limitação, telefones celulares, computadores palmtop e portáteis, pagers e assistentes digitais pessoais, ou PDAs.

### Atenção

Esses Dados poderão conter informações imprecisas ou incompletas devido à passagem do tempo, circunstâncias em mudança, fontes usadas e a natureza da coleta de dados geográficos abrangentes, os quais poderão levar a resultados incorretos.

### Sem garantia

Esses Dados são fornecidos a você na forma em que se encontram e você concorda em usá-los por seu próprio risco. A HERE e seus licenciados (e seus licenciados e fornecedores) não fazem qualquer garantia ou representação de qualquer tipo, expressa ou implícita, que surja da lei ou de outra forma, incluindo, mas não limitado a, conteúdo, qualidade, precisão, completude, eficiência, confiabilidade, adequação a uma finalidade específica, utilidade, uso ou resultados a serem obtidos desses Dados, ou de que os Dados ou o servidor serão ininterruptos ou sem erros.

### Isenção de responsabilidade de garantia

O BANCO DE DADOS É FORNECIDO DO MODO COMO SE ENCONTRA, COM SUAS FALHAS, E A BOSCH (E SEUS LICENCIADOS E FORNECEDORES) EXPRESSAMENTE SE ISENTAM DE TODAS AS OUTRAS

GARANTIAS, EXPRESSAS OU IMPLÍCITAS, INCLUINDO, MAS NÃO LIMITADO A, AS GARANTIAS IMPLÍCITAS DE NÃO INFRAÇÃO, COMERCIALIZABILIDADE, QUALIDADE SATISFATÓRIA, PRECISÃO, PROPRIEDADE E ADEQUAÇÃO A UMA FINALIDADE PARTICULAR. NENHUM ACONSELHAMENTO OU INFORMAÇÕES ORAIS OU POR ESCRITO FORNECIDOS PELA BOSCH (OU QUALQUER UM DE SEUS LICENCIADOS, AGENTES, FUNCIONÁRIOS OU PROVEDORES TERCEIROS) DEVERÃO CRIAR UMA GARANTIA, E VOCÊ NÃO TEM O DIREITO DE CONFIAR EM TAL ACONSELHAMENTO OU INFORMAÇÃO. ESTA ISENÇÃO DE GARANTIAS É UMA CONDIÇÃO ESSENCIAL DESTES CONTRATO.

### Isenção de responsabilidade

A HERE E SEUS LICENCIADOS (INCLUINDO SEUS LICENCIADOS E FORNECEDORES) NÃO SERÃO RESPONSABILIZADOS POR VOCÊ COM RELAÇÃO A

## 164 Sistema de conforto e conveniência

QUALQUER REIVINDICAÇÃO, DEMANDA OU AÇÃO, INDEPENDENTEMENTE DA NATUREZA DA CAUSA DA REIVINDICAÇÃO, DEMANDA OU AÇÃO, ALEGANDO QUALQUER PERDA, FERIMENTOS OU DANOS, DIRETOS OU INDIRETOS, QUE PODERÃO RESULTAR DO USO OU POSSE DESSES DADOS; OU POR QUALQUER PERDA DE LUCRO, RECEITA, CONTRATOS OU ECONOMIAS, OU QUAISQUER OUTROS DANOS DIRETOS, INDIRETOS, INCIDENTAIS, ESPECIAIS OU CONSEQUENTES ADVINDOS DE SEU USO OU FALTA DE CAPACIDADE DE USO DESSES DADOS, QUAISQUER DEFEITOS NESSES DADOS OU VIOLAÇÃO DESTES TERMOS OU CONDIÇÕES, SEJA EM UMA AÇÃO EM CONTRATO OU ATO ILÍCITO OU COM BASE EM UMA GARANTIA, MESMO QUE A HERE OU SEUS LICENCIADOS TENHAM SIDO AVISADOS DA POSSIBILIDADE DE TAIS DANOS, Alguns estados, territórios e países não permitem certas exclusões de

responsabilidade ou limitações de danos, portanto o acima poderá não se aplicar a você.

### **Controle de exportação**

Você concorda em não exportar de qualquer lugar qualquer parte dos Dados fornecidos a você ou qualquer produto direto deles, exceto em conformidade com, e com todas as licenças e aprovações necessárias sob, leis e regulamentações de exportação aplicáveis. Contrato integral Esses termos e condições constituem o contrato integral entre a HERE (e seus licenciados, incluindo seus licenciados e fornecedores) e você relacionado ao assunto aqui disposto, e substitui em sua totalidade todos e quaisquer acordos orais ou por escrito previamente existentes entre nós com relação a tal assunto.

### **Leis regentes**

Os termos e condições acima serão regidos pelas leis do Estado de Illinois, sem dar efeito a (i) seu conflito de provisões legais ou (ii) a Convenção das Nações Unidas

para Contratos de Venda Internacional de bens, que é explicitamente excluída. Você concorda em se submeter à jurisdição do Estado de Illinois para toda e qualquer disputa, reivindicação e ações advindas de ou em conexão com os Dados aqui fornecidos a você.

### **Usuários finais governamentais**

Se os dados forem adquiridos por ou em nome do governo dos Estados Unidos ou qualquer outra entidade buscando ou aplicando direitos similares aos costumeiramente reivindicados pelo governo dos Estados Unidos, esses Dados são um “item comercial” da forma como esse termo é definido em 48 C.F.R. (“FAR”) 2.101, é licenciado de acordo com este Contrato de Licença de Usuário Final e cada cópia dos Dados entregues ou de outra forma fornecidos deverá estar marcada e incorporada conforme apropriado com o seguinte “Aviso de Uso”, e ser tratada de acordo com tal Aviso:





Maps for Life

#### AVISO DE USO

CONTRATADO (FABRICANTE/  
FORNECEDOR)

NOME:

**HERE North America, LLC**

CONTRATADO (FABRICANTE/  
FORNECEDOR)

ENDEREÇO:

**425 West Randolph Street,  
Chicago, IL 60606.**

Esses dados são um item comercial conforme definido em FAR 2.101 e sujeitos ao Contrato de Licença de Usuário Final sob o qual esses Dados foram fornecidos.

© 2014 HERE North America, LLC.  
Todos os direitos reservados.

Se o Executivo Contratante, agência governamental federal ou qualquer executivo federal se recusar a usar a legenda aqui fornecida, o Executivo Contratante, agência governamental federal ou qualquer executivo federal deverá notificar a HERE North America, LLC antes de buscar direitos adicionais ou alternativos sobre os Dados.

#### Unicode

Copyright © 1991-2014 Unicode, Inc. Todos os direitos reservados. Distribuído sob os Termos de uso em <http://www.unicode.org/copyright.html>.

#### Projeto de tipo livre

Partes deste software são direitos autorais © 2014 The FreeType Project (<http://www.freetype.org>). Todos os direitos reservados.

#### Código aberto SW

O código-fonte aberto usado neste dispositivo pode ser baixado no site exibido nas informações no visor do

console central. Mais informações acerca das licenças OSS são exibidas no visor do console central.

#### QNX

Partes deste software são copyright © 2008-2014, QNX Software Systems. Todos os direitos reservados.

#### Parte C - EULA

Copyright 2014, Software Systems GmbH & Co. KG. Todos os direitos reservados.

O produto que você adquiriu ("Produto") contém software ("Produto") contém software (Runtime Configuration No. 505962; "Software") que é distribuído por ou em favor do fabricante do produto ("Fabricante") sob licença da Software Systems Co. ("QSSC"). Você só pode usar o Software no Produto e em concordância com os termos da licença abaixo.

Sujeita aos termos e condições deste Licença, a QSSC, por este meio, concede a você uma licença intransferível, não exclusiva e limitada para uso do Software no Produto para a finalidade pretendida

## 166 Sistema de conforto e conveniência

pelo Fabricante. Se permitido pelo Fabricante, ou por lei aplicável, você pode fazer uma cópia de segurança (backup) do Software como parte do software do Produto. A QSSC e seus licenciadores reservam todas os direitos de licença+C31 não expressamente concedidos neste documento e retêm todo direito, título e vantagem em e para todas as cópias do Software, incluindo todos os direitos de propriedade intelectual relacionados. Salvo se exigido por lei aplicável, você não pode reproduzir, distribuir ou transferir ou descompilar, desmontar ou tentar separar de outra forma, realizar engenharia reversa, modificar ou criar trabalhos derivados do Software. Você concorda em: (1) não remover, cobrir ou alterar os avisos, rótulos ou marcações do proprietário no Software e garantir que todas as cópias carregue todos os avisos contidos no original; e (2) não exportar o Produto ou o Software em transgressão às leis de controle de exportação aplicáveis.

EXCETO À EXTENSÃO EXIGIDA DE OUTRA FORMA POR LEI APLICÁVEL, A QSSC E SEUS LICENCIADORES FORNECEM O SOFTWARE “NA FORMA EM QUE SE ENCONTRAM”, SEM GARANTIAS OU CONDIÇÕES DE QUALQUER ESPÉCIE, EXPRESSAS OU IMPLÍCITAS, INCLUINDO, SEM LIMITAÇÕES, AS GARANTIAS OU CONDIÇÕES DE TÍTULO, NÃO INFRINGIMENTO, COMERCIALIZIDADE OU ADEQUAÇÃO A FINALIDADE PARTICULAR. AS GARANTIAS OU OUTRAS PROVISÕES OFERECIDAS PELO FABRICANTE OU SEU(S) DISTRIBUIDOR(ES) QUE DIFIRAM DESTA LICENÇA SÃO OFERECIDAS PELO FABRICANTE OU SEU(S) DISTRIBUIDOR(ES) SOMENTE, E NÃO PELA QSSC, AFILIADOS OU LICENCIADORES. VOCÊ ASSUME TODOS OS RISCOS ASSOCIADOS AO USO DO SOFTWARE SOB ESTA LICENÇA.

EXCETO À EXTENSÃO EXIGIDA DE OUTRA FORMA POR LEI APLICÁVEL (COMO NO CASO DE ATOS DELIBERADOS OU ACINTOSAMENTE NEGLIGENTES), EM HIPÓTESE NENHUMA A QSSC, AFILIADOS OU LICENCIADORES SERÃO RESPONSABILIZADOS POR VOCÊ SOB QUALQUER TEORIA LEGAL, SEJA EM DELITO (INCLUINDO NEGLIGÊNCIA), CONTRATO OU OUTRO, POR DANOS, INCLUINDO DIRETOS, INDIRETOS, ESPECIAIS, INCIDENTAIS E CONSEQUENCIAIS, DE QUALQUER NATUREZA, DECORRENTES DA PRESENTE LICENÇA OU DO USO OU INCAPACIDADE DE USO DO PRODUTO (INCLUINDO, SEM LIMITAÇÕES, DANOS DE PERDA DE CRÉDIBILIDADE, INTERRUPÇÃO DO TRABALHO, FALHA OU MAU FUNCIONAMENTO DO PRODUTO OU TODO E QUALQUER OUTRO DANO OU PERDA COMERCIAL), MESMO QUE A QSSC, SEUS

AFILIADOS OU LICENCIADORES TENHAM SIDO NOTIFICADOS DA POSSIBILIDADE DE TAIS DANOS.

#### **WMA**

Este produto é protegido por certos direitos de propriedade intelectual da Microsoft. O uso ou a distribuição dessa tecnologia fora deste produto está proibido sem uma licença da Microsoft.

Para obter mais informações sobre o Software, incluindo algum termo de licença de software de código aberto (e código-fonte disponível), bem como atribuições de direitos autorais aplicáveis à Configuração em tempo de execução acima indicada, contate o fabricante ou a QSSC em 175 Terence Matthews Crescent, Kanata, Ontário, Canadá K2M 1W8 (licensing qnx.com).

#### **Linotype**

Helvetica é uma marca comercial da Linotype Corp. registrada no Instituto de Marcas e Patentes dos EUA e pode ser registrada em

certas outras jurisdições no nome da Linotype Corp. ou sua licenciada Linotype GmbH.

O uso, na forma de texto, de cada uma das marcas comerciais licenciadas é:

Os requisitos de atribuição de marca comercial das Marcas comerciais licenciadas podem ser vistos em <http://www.linotype.com/2061-19414/trademarks.html>.

#### **AVISO AO USUÁRIO FINAL**

As marcas de empresas exibidas por este produto para indicar locais comerciais são as marcas de seus respectivos donos. O uso de tais marcas neste produto não implica qualquer patrocínio, aprovação ou endosso deste produto por tais empresas.

## **Introdução (Se equipado)**

### **Geral**

O sistema oferece conforto e conveniência em seu carro usando a tecnologia mais recente.

O rádio pode ser facilmente usado registrando até 24 estações de rádio FM ou AM com os - botões 1 ~ 4 a cada seis páginas.

O reproduzidor USB pode reproduzir os dispositivos de armazenamento USB conectados ou produtos iPod/iPhone.

A função da conexão de telefone Bluetooth permite o uso de ligações telefônicas sem fio pelo viva-voz, bem como a reprodução de músicas do telefone.

Conecte um reproduzidor de músicas portátil à entrada de som externo e divirta-se com o som rico do sistema de conforto e de conveniência.

O processador de som digital fornece vários modos de equalização predefinidos para otimização do som.

## 168 Sistema de conforto e conveniência

### Nota

Algumas funções do Sistema de conforto e conveniência podem não ser compatíveis com todos os celulares e smartphones disponíveis no mercado. Tais recursos também dependem de conexão com a internet e do serviço oferecido pelas operadoras de telefonia e da disponibilidade dos aplicativos.

### Especificações

- Potência máxima de saída: 20W por canal (4 canais)
- Impedância do alto-falante: 4 ohms

O sistema pode ser facilmente ajustado com o dispositivo de ajuste cuidadosamente projetado, o monitor inteligente e o regulador de menu multifuncional.

- A seção "**Visão geral**" fornece uma visão geral simples das funções do Sistema de conforto e conveniência e um resumo de todos os dispositivos regulamentares.

- A seção "**Operação**" explica os controles básicos do Sistema de conforto e conveniência.

### Dispositivo antifurto

O Sistema de conforto e conveniência é equipado com um sistema de segurança eletrônico com a finalidade de evitar furtos.

O Sistema de conforto e conveniência funciona apenas no seu veículo e não tem utilidade para um ladrão.

### Visão geral

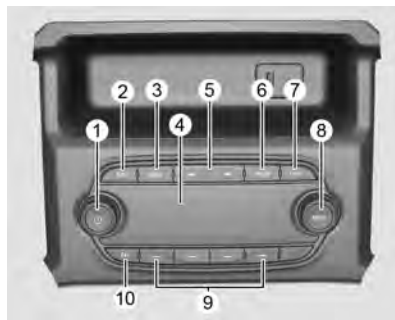

#### 1.

- Quando estiver desligado, pressione para ligar.
- Quando estiver ligado, mantenha pressionado para desligar.
- Quando estiver ligado, pressione rapidamente para silenciar ou restaurar o volume.
- Gire para controlar o volume.

#### 2. **RADIO**

Selecione o modo Rádio Cada vez que **RADIO** é pressionado, o sistema alterna entre RÁDIO AM → RÁDIO FM.

#### 3. **MEDIA**

Altera o modo na ordem de música USB/iPod → AUX → Bluetooth.

#### 4. **VISOR**

Tela para estado e informação de Reprodução, Recepção, Menu.

5. **◀◀ / ▶▶** (procurar)

- No modo Rádio:  
Quando pressionado rapidamente, procura automaticamente a estação com melhor recepção.

Quando mantido pressionado, altera constantemente a estação até que **◀◀** ou **▶▶** seja liberado. Ao liberar, o sistema para na frequência atual mostrada ou procura a próxima estação.

- Na reprodução de áudio USB/iPod/Bluetooth:  
Quando pressionado rapidamente, vai para o arquivo anterior ou para o próximo.

Quando mantido pressionado, retrocede ou avança o arquivo.

6. **PHONE**

Entrar no modo de aplicativo do telefone.

7. **BACK**

Cancele o conteúdo de entrada ou retorne ao menu anterior.

8. **MENU**

- Gire para buscar a estação/arquivo na lista ou mova/altere o conteúdo ou os valores da configuração.
- Pressione para mostrar o menu atual de função ou selecionar/praticar configuração de conteúdo e valores de configuração.

9. **BOTÕES -**

- No modo Rádio:  
Quando pressionado rapidamente, recorda a estação de rádio armazenada.  
Quando mantido pressionado, armazena a estação de rádio atual na página de Favoritos.
- No modo Menu:  
Pressione para selecionar a função ligada a -.

10. **FAV** (favoritos)

Selecione a página de canais favoritos salvos.

## Operação

### Botões e controle do dispositivo

O Sistema de conforto e conveniência é operado usando os botões de função, botão multifuncional e o menu indicado na tela.

### Ligar/desligar sistema

Pressione  para ligar.

Quando estiver desligado, pressionar  vai ligar e reproduzir uma transmissão de rádio.

Mantenha pressionado  para desligar.

## 170 Sistema de conforto e conveniência



Quando o Sistema estiver desligado, a hora é exibida.



### Controle do volume

Gire  para controlar o volume.

- Faixa de volume disponível: 0 ~ 63.
- Quando o volume estiver em zero, não é equivalente ao modo silencioso.
- Ligar o sistema de Conforto e conveniência definirá o nível do volume para a seleção anterior (quando for menor do que o volume máximo inicial).

### Controle do silenciador

Pressione  para silenciar.

- O símbolo do silenciador "🔇" será mostrado no campo de status e silenciará o som.
- Pressione  novamente ou gire  para restaurar o som.
- No modo USB, quando o sistema estiver silenciado, a reprodução é pausada.

### Configurações de tom

Pressione **MENU** >, selecione "Configurações" >, selecione "Configurações do som" para entrar na tela de configurações do som.

- Gire **MENU** para selecionar o modo "Configurações do som". Use **MENU** para alternar entre Baixo ↔ Médio ↔ Agudo ↔ Balanço ↔ EQ.
- Destaque a opção de configuração do som desejada e pressione **MENU** para poder alterar o valor atual.

- Girar **MENU** alterará o valor de configuração do som e as alterações serão refletidas no gráfico de barras da tela.

Pressione **MENU** para armazenar a nova configuração e volte à tela "Configurações do som".

### Menu de configurações do tom

- **Grave:** Ajusta o nível do som grave.
- **Médio:** Ajusta o nível do som médio.
- **Agudo:** Ajusta o nível do som agudo.
- **Balanço:** Ajusta o balanço do som entre o auto-falante direito e o esquerdo.
- **EQ:** Ajusta um dos 7 estilos de EQ (personalizado, Pop, Rock, Country, Jazz, Talk ou Clássico).
- Os valores de configuração do tom variam entre -12 e +12.

## Selecionar função

### Rádio AM-FM

Pressione **RADIO** para selecionar AM ou FM.

Pressione **MENU** para abrir o menu AM ou FM, que contém opções para selecionar as estações de transmissão.

### Reprodução de música do USB/iPod/Bluetooth ou som exterior (AUX)

Pressione **MEDIA** para selecionar as funções do reprodutor de áudio.

Cada vez que **MEDIA** é pressionado, o sistema troca entre as músicas do USB/iPod → AUX → Bluetooth.

Pressione **MENU** para abrir o menu com opções para a função em questão ou o menu do dispositivo em questão.

### Dispositivo de telefone viva-voz Bluetooth

Pressione **PHONE** para entrar na função viva-voz por Bluetooth.

## Rádio

### Rádio AM-FM

#### Como sintonizar em uma estação de rádio

#### Selecionar o modo de rádio



Pressione **RADIO** repetidamente para alternar entre RÁDIO AM → RÁDIO FM.

- A estação de transmissão escolhida anteriormente será recebida.

- Ao trocar o modo/banda do rádio pressionando **RADIO**, o sistema exibe primeiramente a vista de introdução do rádio.
- A tela de reprodução contém os elementos de dados relacionados à fonte de transmissão de rádio.

#### Procurar estação

Pressione **◀◀ / ▶▶** para buscar estações de rádio com boa recepção automaticamente.

Manter pressionado **◀◀ / ▶▶** muda continuamente a estação até que o botão seja liberado. Após a liberação, o sistema procura a próxima estação.

#### Sintonizar uma estação de rádio manualmente

Gire **MENU** para encontrar manualmente a frequência de transmissão desejada.

#### Armazenar favoritos

Pressione **FAV** repetidamente para selecionar a página de favoritos armazenados desejada.

## 172 Sistema de conforto e conveniência

Mantenha pressionado qualquer um dos botões - para armazenar a estação de rádio atual naquele botão da página de Favoritos selecionada.

- Podem ser armazenadas até 6 páginas de Favoritos e cada página pode armazenar até quatro estações de rádio.
- É possível configurar o número das páginas de Favoritos sendo usadas no Menu → Configurar o número de páginas de Favoritos.
- Se uma nova estação de rádio for armazenada em um - previamente armazenado, seu conteúdo anterior será excluído e substituído pela nova estação de rádio sendo armazenada.
- O número máximo de Favoritos que um usuário pode armazenar é 24.

### Selecionar predefinidos

Pressione **FAV** repetidamente para selecionar a página de predefinições FAV desejada.

- As informações da estação transmissora número 1 da página predefinida FAV selecionada serão exibidas.

Pressione um dos - para ouvir diretamente a estação de rádio armazenada naquele botão.

### Menus de faixa de onda

Quando estiver ouvindo o rádio, pressione **MENU** para acessar a lista de AM ou FM.

Gire **MENU** para ir para o item de menu desejado e, em seguida, pressione **MENU** para selecionar o item relevante ou para acessar o menu detalhado do item.

### Menu AM-FM

- **Lista de estações** : Seleciona a estação na lista de estações com boa recepção.

- **Atualização lista de estações** : Busca e salva automaticamente as frequências recebíveis à Lista de estações.
- **Categorias**: Selecione uma categoria e selecione a estação da lista.
- **Definir o número da página de favoritos**: Configure o número das páginas de favoritos.
- **Configurações**: Ajuste as configurações do rádio.



## Reprodutores de áudio

### Dispositivos auxiliares

#### Reprodutor de USB

##### Cuidados ao usar dispositivos USB

- Não é garantida a operação se o HD interno do dispositivo de armazenamento USB ou cartão de memória CF ou SD for conectado utilizando um adaptador USB. Utilize um dispositivo de armazenamento USB ou do tipo memória flash.
- Tome precauções para evitar a descarga de eletricidade estática ao conectar ou ao desconectar o USB. Se a conexão e a desconexão forem efetuadas muitas vezes em um curto espaço de tempo, isso pode acarretar problemas no uso do dispositivo.

- A operação não é garantida caso o terminal de conexão do dispositivo USB não for de metal.
- Conexão com dispositivos de armazenamento USB do tipo i-Stick podem ser falhos devido à vibração do veículo, de modo que sua operação não pode ser garantida.
- Tenha cuidado para não tocar o terminal de conexão USB em qualquer objeto ou partes de seu corpo.
- O dispositivo de armazenamento USB apenas pode ser reconhecido quando formatado no formato de arquivo FAT16/32. Apenas dispositivos com tamanho de unidade de alocação de 512 byte/setor ou 2.048 byte/setor podem ser utilizados. NTFS ou outros sistemas não são reconhecidos.
- De acordo com o tipo e capacidade do dispositivo de armazenamento USB e o tipo de arquivo armazenado, o tempo de reconhecimento dos arquivos

pode diferir. Isso não é um problema com o produto nesse caso, de modo que é necessário esperar o processamento dos arquivos.

- Arquivos em alguns dispositivos de armazenamento USB podem não ser reconhecidos por problemas de compatibilidade, e conexões com um leitor de memória ou hub USB não são suportadas. Verifique a operação do dispositivo no veículo antes do uso.
- Quando dispositivos como um MP3 player ou câmera digital são conectados por meio de um disco móvel, eles podem não operar normalmente.
- Não desconecte o dispositivo de armazenamento USB enquanto ele estiver sendo reproduzido. Isso poderá causar danos ao produto ou prejudicar o desempenho do dispositivo USB.

## 174 Sistema de conforto e conveniência

- Desconecte o dispositivo de armazenamento USB conectado quando a chave de ignição for desligada. Se a ignição for ligada enquanto o dispositivo de armazenamento USB estiver conectado, o dispositivo de armazenamento USB poderá ser danificado ou não funcionar normalmente em alguns casos.

### Cuidado

Os dispositivos de armazenamento USB só podem ser conectados a este produto com o objetivo de reproduzir arquivos de músicas.

O terminal USB do produto não deverá ser usado para carregar equipamentos acessórios USB pois o calor gerado usando o terminal USB poderá causar problemas de desempenho ou danos ao produto.

- Quando uma unidade lógica é separada de um dispositivo de armazenamento em massa

USB, apenas os arquivos na raiz da unidade lógica podem ser reproduzidos como arquivos de música de USB. Essa é a razão pela qual os arquivos de música devem ser armazenados na raiz lógica do dispositivo. Arquivos de música em alguns dispositivos de armazenamento USB podem não ser reproduzidos normalmente se houve particionamento lógico no dispositivo de armazenamento USB.

### Cuidados ao usar arquivos de música USB

- Arquivos de música danificados podem ser cortados durante a reprodução ou simplesmente podem não ser reproduzidos.

### Sobre arquivos de música MP3 (WMA)

- Os arquivos MP3 que podem ser reproduzidos são os seguintes:
  - Taxa de transferência bits: 8 kbps ~ 320 kbps
  - Frequência de amostragem:

48 kHz, 44,1 kHz, 32 kHz  
(para MPEG-1)

24 kHz, 22,05 kHz, 16 kHz  
(para MPEG-2)

- Esse produto exibe arquivos MP3 (WMA) com extensões mp3, .wma (letras minúsculas) ou .MP3 ou .WMA (letras maiúsculas).
- Esse produto pode exibir informações sobre o álbum, artista etc. para arquivos MP3 em formato ID3 tag (Versão 1.0, 1.1, 2.2, 2.3, 2.4).
- Esse produto pode reproduzir arquivos MP3 que usam VBR. Quando um MP3 do tipo VBR estiver sendo reproduzido, o tempo restante mostrado pode ser diferente do tempo restante real.

### Conectando o dispositivo de armazenamento USB

Conecte o dispositivo de armazenamento USB em que os arquivos de música estão armazenados ao terminal de conexão USB.

Quando o produto terminar a leitura de informações no dispositivo de armazenamento USB, ele iniciará a reprodução automaticamente.

Se um dispositivo de armazenamento USB que não possa ser lido for conectado, uma mensagem de erro será exibida e o produto automaticamente alternará para a função anteriormente utilizada ou a função de rádio FM.

Se o dispositivo de armazenamento USB a ser reproduzido já estiver conectado, pressione **MEDIA** repetidamente para selecionar o reprodutor do dispositivo USB

- Ele reproduzirá automaticamente a partir do ponto em que parou anteriormente.
- Se não houve dispositivo conectado, "**Sem mídia disponível**" será exibido com uma opção RECUSAR e PAREAR na tela.

- As informações exibidas incluem o nome do arquivo, o nome da pasta e as informações em formato ID3 tag salvas com a música.

Se foram adicionadas informações incorretas em formato ID3 tag (por exemplo, artista, título da música) a arquivos MP3 (WMA) antes de serem salvas no dispositivo de armazenamento em massa, essas informações serão exibidas pelo sistema de Conforto e conveniência.

Informações incorretas em formato ID3 tag não podem ser alteradas ou corrigidas no Sistema de conforto e conveniência.

As informações de músicas expressas em símbolos especiais ou em idiomas indisponíveis podem ser exibidas como "\*\*\*\*\*" ou não serem exibidas.

### Terminando a reprodução de arquivos de música USB

Pressione **RADIO** ou **MEDIA** para selecionar outras funções.

### Selecionar um arquivo para reprodução

Ao reproduzir, pressione **◀◀ / ▶▶** para selecionar o arquivo anterior ou o próximo.

Gire **MENU** para mover o arquivo desejado na lista de arquivos, e então pressione **MENU** para alterá-lo instantaneamente.

### Avançando e retrocedendo o arquivo

Ao reproduzir, mantenha pressionado **◀◀ / ▶▶** para retroceder ou avançar a música até a liberação.

Uma vez liberado, o arquivo será reproduzido em velocidade normal.

### Como usar o menu USB

Ao reproduzir o arquivo, pressione **MENU** para entrar no Menu do dispositivo USB.

## 176 Sistema de conforto e conveniência

Gire **MENU** para ir para o item de menu desejado e, em seguida, pressione **MENU** para selecionar o item relevante ou para acessar o menu detalhado do item.

- **Visualização de pasta** : Entre no modo Visão da pasta e mova para a pasta anterior ou para a próxima.
- **Músicas aleatórias** : Pressione **MENU** para ligar ou desligar a função de músicas aleatórias.

### Navegando/indexando o dispositivo

- A navegação não é suportada até que a indexação esteja completa para o dispositivo conectado.
- Quando um único dispositivo com mais de 6.000 músicas estiver conectado, uma janela "**Memória de indexação de mídia cheia. Use a visualização de pasta ou remova outro dispositivo** " será exibida.

### Remover o USB

Remova o dispositivo USB do terminal de conexão USB.

Se o dispositivo USB for removido, o sistema exibirá a mensagem Sem conexão para cada fonte na tela e manterá o status atual até que o dispositivo seja reconectado.

### Usando o menu Protocolo de transferência de mídia (MTP)

**Apenas carregar:** Selecionar a opção de carregamento para o dispositivo MTP. O dispositivo MTP será carregado, e o sistema mostrará a mensagem pop-up quando estiver conectado.

- A configuração padrão é Apenas carregar.
- Quando a opção Apenas carregar estiver selecionada no Menu de configuração do protocolo de transferência de mídia (MTP), a fonte de áudio não é alterada e o dispositivo conectado é apenas carregado.

- Se alterar para o modo USB enquanto carrega o dispositivo, uma mensagem Carregamento com um indicador de atividade de carregamento será mostrada na tela. Neste caso, o sistema não irá indexar os arquivos no dispositivo.
- O carregamento pode não ser suportado por alguns dispositivos MTP.

### Apenas examinar pasta de música:

Selecione a opção Examinar pasta de música para o dispositivo MTP.

O sistema pode mostrar o Nome do artista/nome da música/tempo decorrido em relação à música atual e acessar a lista de reprodução no dispositivo MTP.

### Examinar todas as pastas:

Selecione a opção Examinar todas as pastas para o dispositivo MTP.

- O tempo de indexação do dispositivo é maior do que a configuração de Examinar

apenas pastas de música. Depende do smartphone e dos arquivos/pastas no smartphone.

- Com alguns telefones apresentando o Protocolo de transferência de mídia (MTP), a busca por músicas pode levar um longo período.
- Se a tela do telefone estiver bloqueada, não se pode buscar a música. Para acessar a música no telefone, desbloqueie a tela do telefone.

Se conectar um dispositivo anormal, o sistema pode não funcionar adequadamente.

### Reprodutor iPod

#### Conectando o reprodutor iPod

Conecte o dispositivo iPod em que os arquivos de música estão armazenados ao terminal de conexão USB.

Alguns modelos de iPod/iPhone podem não ser suportados.

Se conectar um dispositivo anormal, o sistema pode não funcionar adequadamente.

Apenas conecte o iPod a esse produto com os cabos de conexão suportados pelos produtos iPod. Outros cabos de conexão não podem ser utilizados.

- Em alguns casos, o produto iPod pode ser danificado se a ignição for desligada com o produto conectado.

Quando o produto iPod não estiver sendo utilizado, mantenha-o separado desse produto com a ignição desligada.

- Quando o produto terminar a leitura de informações no dispositivo iPod, ele será reproduzido automaticamente.
- Se um dispositivo iPod que não possa ser lido for conectado, a mensagem de erro relevante aparecerá e o produto automaticamente alternará para a função anteriormente utilizada ou a função de rádio FM.

Se o iPod a ser reproduzido já estiver conectado, pressione **MEDIA** repetidamente para selecionar o reprodutor do iPod.

- Ele será automaticamente reproduzido a partir do ponto no qual parou anteriormente.
- As funções de reprodução e os itens de exibição de informações do reprodutor de iPod usados com este produto podem ser diferentes do iPod em termos de ordem de reprodução, de método e de informações exibidas.

Após isso, as funções para reprodução do iPod são operadas de forma similar à reprodução de USB.

#### Finalizando a reprodução de iPod

Para parar a reprodução, pressione **RADIO** ou **MEDIA** para selecionar outras funções.

#### Como usar o menu iPod

Ao reproduzir o arquivo, pressione **MENU** para acessar o menu do iPod.

## 178 Sistema de conforto e conveniência

Gire **MENU** para ir para o item de menu desejado e, em seguida, pressione **MENU** para selecionar o item relevante ou para acessar o menu detalhado do item.

- **Procurar "Nome do dispositivo"**: Seleciona um item da lista de procura de nomes como Lista de reprodução, Artistas, Álbuns, Faixas, Gêneros, Audiolivros e Compositores.
- **Músicas aleatórias** : Liga ou desliga a função de músicas aleatórias.

### Remover iPod

Remova o iPod do terminal de conexão USB.

Quando o dispositivo USB for removido, o sistema exibirá a mensagem Sem conexão para cada fonte na tela e manterá o status atual até que o dispositivo seja reconectado.

### Entrada AUX

#### Conectando um dispositivo de som externo

Conecte a saída de áudio do equipamento de áudio externo ao terminal de entrada AUX.

- O sistema de conforto e de conveniência alternará automaticamente para o modo de entrada de som externo (AUX) quando o dispositivo de som externo for conectado.

Pressione **MEDIA** para alternar para o modo de entrada de som externo se o sistema de som externo já estiver conectado.

Gire  para ajustar o volume.

### Personalização

#### Como usar o menu de configuração para personalização

Selecione "Configurações" no menu >gire **MENU** para ir para o item de menu desejado >, pressione **MENU** para entrar no menu detalhado do item.

- Menus e funções de configuração podem diferir de acordo com o modelo do carro.
- O menu de configurações contém uma lista detalhada do menu de configuração relevante ou estado de funcionamento.
- Se houver outra lista detalhada a partir da lista detalhada relevante anterior, é possível repetir esta ação.

#### Ajustar a data e a hora

**Acertar hora** : Ajuste manualmente as horas e os minutos atuais.

- Pressione **MENU** para acessar o menu "Ajustar hora" no menu "Data e hora".

- Pressione - para selecionar o formato da hora 12h ou 24h.
- Gire **MENU** para alterar a hora e depois pressione **MENU** para ir para o ajuste de minuto.
- Gire **MENU** para alterar os minutos e depois pressione **MENU** para ir para o ajuste de AM ou PM.
- Gire **MENU** para selecionar AM ou PM e pressione **MENU** para finalizar o ajuste de hora. Quando **MENU** é pressionado, o menu "Data e hora" é automaticamente exibido.

**Acertar data** : Ajuste manualmente ano, mês ou dia.

Pressione **MENU** para acessar o menu "Ajustar data" no menu "Data e hora".

Pressione - para selecionar o formato da data. O formato mostra:  
DD/MM/AAAA: 15 Out. 2014  
MM/DD/AAAA: Out. 15. 2014  
AAAA/MM/DD: 2014. Out. 15

- Gire **MENU** para alterar o mês e depois pressione **MENU** para ir para o ajuste de dia.

- Gire **MENU** para alterar o dia e depois pressione **MENU** para ir para o ajuste de ano.
- Gire **MENU** para alterar o ano e depois pressione **MENU** para finalizar o ajuste de data. Quando **MENU** é pressionado, o menu "Data e hora" é automaticamente exibido.

#### Configurando o tom

- Para mais detalhes, consulte *Operação* ⇨ 169.

#### Ajustando o volume automático

O volume automático ajusta o volume do áudio com base na velocidade ou no ruído ambiente do veículo.

- **Desligado**: O volume automático não vai funcionar.
- **Baixo**: Uma curva com intervalo de volume menor é usada para ajustar o volume do áudio com as mudanças na velocidade do veículo.

- **Médio-baixo**: Médio-baixo vai ajustar o volume automático para aproximadamente a faixa entre baixo e médio, respectivamente.
- **Médio**: Uma curva com intervalo de volume média é usada para ajustar o volume do áudio com as mudanças na velocidade do veículo.
- **Médio-alto**: Médio-alto vai ajustar o volume automático para aproximadamente a faixa entre médio e alto, respectivamente.
- **Alto**: Uma curva com intervalo de volume mais agressiva é usada para ajustar o volume do áudio com as mudanças na velocidade do veículo.

#### Ajustando o nível máximo de volume inicial

Ajuste manualmente o limite de volume inicial.

## 180 Sistema de conforto e conveniência

### Ajustar o idioma

Gire **MENU** para selecionar Configurações do veículo no menu Configurações > pressione **MENU** > gire **MENU** para selecionar Idiomas > pressione **MENU** para acessar o menu detalhado do item.

Selecione o idioma desejado para exibição.

### Restaurar configurações de fábrica

Gire **MENU** para selecionar Configurações do veículo no menu Configurações > pressione **MENU** > gire **MENU** para selecionar Voltar aos padrões de fábrica > pressione **MENU** para acessar o menu detalhado do item.

Restaure todas as configurações para as configurações padrão.

### Informações o software

Gire **MENU** para selecionar Configurações do veículo no menu Configurações > pressione **MENU** > gire **MENU** para selecionar Informações do software > pressione **MENU** para acessar o menu detalhado do item.

Mostra a versão atual do software.

## Telefone

### Bluetooth



### Nota

Este equipamento opera em caráter secundário, ou seja, ele não tem proteção contra interferências prejudiciais, mesmo de estações do mesmo tipo, e não pode causar interferência em sistemas que funcionam em caráter primário.



## Bluetooth

### Sobre o Bluetooth

#### Antes de conectar a unidade Bluetooth

- Antes de conectar a unidade principal com o telefone celular, verifique para ver se o telefone suporta as funções de Bluetooth.
- Mesmo se o telefone suportar a Tecnologia Sem Fio Bluetooth, o telefone pode não ser encontrado na busca, se o telefone tiver sido colocado no modo oculto ou se o Bluetooth estiver desligado.
- Desabilite o modo oculto ou ligue o Bluetooth antes de buscar ou conectar com a unidade principal.
- Se for usada a Conexão automática, o telefone Bluetooth conecta automaticamente ao sistema quando a ignição é ligada.

- Se não deseja a conexão automática com o dispositivo Bluetooth, desligue a função Bluetooth no dispositivo.
- Estacione o veículo ao conectar a unidade com o telefone celular.
- A conexão Bluetooth pode ser desconectada intermitentemente dependendo do telefone. Siga esses passos para tentar novamente.
  - Desligue e ligue a função Bluetooth no telefone e tente novamente.
  - Desligue e ligue o celular e tente novamente.
  - Remova a bateria do telefone completamente, reinicie e tente novamente.
  - Reinicie esta unidade e tente novamente.
  - Exclua todos os dispositivos pareados, pareie e tente novamente.

- O volume e a qualidade da chamada viva-voz pode diferir dependendo do telefone celular.
- O pareamento de dispositivos Bluetooth e a utilização de funções Bluetooth não são recomendados quando o veículo estiver em movimento. Estacione o veículo primeiro.
- O processo de download dos contatos pode diferir dependendo do telefone celular.

Em caso de eventos não descritos neste manual, consulte *o guia do usuário do fabricante do telefone celular.*
- Como uma conexão sem fio Bluetooth pode ter um alcance de até 10 metros, o seu dispositivo Bluetooth pode conectar automaticamente ao sistema mesmo se o dispositivo não estiver dentro do veículo. Considere isto, especialmente ao parear ou conectar dispositivos Bluetooth ao Sistema de conforto e

## 182 Sistema de conforto e conveniência

conveniência quando outros dispositivos Bluetooth possam estar ao alcance.

- Esta unidade usa o último sistema de supressão Digital Noise & Echo para fornecer a melhor claridade de som com pouca ou nenhuma distorção, mas sob algumas condições ainda pode ser possível que ocorra algum eco ou barulho dentro do veículo. É recomendável manter as janelas do carro fechadas durante chamadas viva-voz para obter melhores resultados.
- Esta unidade usa os seguintes perfis de Bluetooth:
  - Perfil de acesso à agenda telefônica (PBAP)
  - Perfil viva-voz (HFP)
  - Perfil avançado de distribuição de áudio (A2DP)
  - Perfil de controle remoto de áudio e vídeo (AVRCP)
- Se os perfis de Bluetooth não forem compatíveis, o sistema exibirá a mensagem "**Ação**

**incompatível com este dispositivo** " na tela (por exemplo: o dispositivo não é capaz de controlar o teclado **MENU**).

Se conectar um dispositivo anormal, o sistema pode não funcionar adequadamente.

### Conectando o Bluetooth

#### Registrando o dispositivo Bluetooth

Registre o dispositivo Bluetooth a ser conectado ao Sistema de conforto e conveniência.

Primeiramente, configure o dispositivo Bluetooth a ser conectado a partir do menu de configuração de Bluetooth para permitir que outros dispositivos procurem o dispositivo Bluetooth.

Pressione **PHONE** para acessar o modo do aplicativo "Telefone".

Para selecionar Parear, pressione -. A informação "**Pareando com o veículo**" aparece na tela e então inicia o progresso do pareamento.

- Se nenhum telefone for conectado, a região de status mostra "**Nenhum dispositivo pareado**".
- Para alterar o PIN, pressione - e selecione Novo Pin no menu Pareamento. Gire e pressione **MENU** para alterar o PIN.

A partir do dispositivo Bluetooth, procure esta unidade e pareie o dispositivo.

1. Ligue o Bluetooth no seu telefone.
2. Busque e selecione "**Nome do dispositivo**" no menu Bluetooth.
3. Entre neste item no seu telefone.

Para saber mais sobre busca e pareamento de dispositivos Bluetooth, procure o manual do usuário do seu dispositivo Bluetooth.

Após um tempo, o dispositivo Bluetooth é registrado automaticamente.

- Se o registro do dispositivo a ser conectado ao sistema for bem sucedido, "**Bluetooth conectado**" aparece na tela.
- Após o pareamento completo, uma solicitação de download de contatos é enviada para o seu telefone celular. Verifique o telefone e aceite a solicitação de download se necessário.

Ao parear um segundo dispositivo, repita os passos acima.

- Se um dispositivo Bluetooth estiver conectado, um novo dispositivo não pode ser pareado. Se deseja parear um novo dispositivo, primeiro desconecte o dispositivo Bluetooth conectado.
- Esta unidade pode parear até 5 dispositivos Bluetooth (não conectados ao mesmo tempo).

#### **Adicionar/Conectar/Desconectar/Excluir os dispositivos Bluetooth**

Primeiramente, configure o dispositivo Bluetooth a ser conectado a partir do menu de

configuração de Bluetooth para permitir que outros dispositivos procurem o dispositivo Bluetooth.

Pressione **PHONE** > pressione **MENU** para selecionar os Dispositivos Bluetooth para acessar o menu "Lista do telefone" > gire **MENU** para ir para um item da lista de dispositivos > pressione **MENU** para selecionar o item do menu desejado.

- **Selecione Adicionar** : A informação "**Pareando com o veículo**" aparece na tela e então inicia o progresso do pareamento.
- **Selecione Conectar** : Após um tempo, o dispositivo Bluetooth é conectado automaticamente, e "**Bluetooth conectado**" aparece na tela.
- **Selecione Desconectar** : Desconecte o dispositivo Bluetooth conectado do menu Lista do telefone.
- **Selecione Excluir** : Exclua o dispositivo Bluetooth registrado do menu Lista do telefone.

#### **Reprodutor de músicas Bluetooth**

##### **Conectar o Reprodutor de músicas Bluetooth**

Conecte o dispositivo Bluetooth no qual os arquivos de música estão armazenados.

Pressione **MEDIA** repetidamente para selecionar o modo "Música com dispositivo Bluetooth".

- O arquivo de áudio do dispositivo Bluetooth vai ser reproduzido automaticamente uma vez que "**Música com dispositivo Bluetooth**" for exibido na tela.
- Se a música ainda não estiver tocando a partir do seu dispositivo móvel após trocar para o modo de transmissão de áudio (Música com dispositivo Bluetooth) ou após pressionar Reproduzir no próprio dispositivo móvel, tente iniciar a faixa de música pressionando o botão Reproduzir novamente.

## 184 Sistema de conforto e conveniência

Ao reproduzir, pressione **◀◀ / ▶▶** para mover para a faixa anterior ou para a próxima.

- Se o dispositivo Bluetooth for desconectado enquanto a Música com dispositivo Bluetooth estiver tocando, a música também será interrompida.

Após isso, as funções para reprodução de Música com dispositivo Bluetooth são operadas de forma similar à reprodução de USB.

### Como usar o menu de Música com dispositivo Bluetooth

Ao reproduzir, pressione **MENU** para acessar o menu de áudio Bluetooth. Gire **MENU** para ir para o item de menu desejado e, em seguida, pressione **MENU** para selecionar o item relevante ou para acessar o menu detalhado do item.

- **Procure "Nome do dispositivo"**: Seleciona um item da lista na lista de busca de nomes. Se os perfis de Bluetooth não forem

compatíveis, o sistema exibirá **"Ação não suportada pelos dispositivos"**.

- **Músicas aleatórias** : Liga ou desliga a função de músicas aleatórias.
- **Gerenciar dispositivos Bluetooth** : Entre no menu Lista do telefone.

### Funcionamento

#### Chamada recebida

Quando uma chamada é recebida no celular Bluetooth conectado, a faixa em reprodução será interrompida e o telefone tocará exibindo as informações relevantes.

Para receber a chamada, pressione - para selecionar Responder para mover para a tela Chamada ativa.

Para rejeitar uma chamada, pressione - para selecionar Ignorar.

#### Chamada em espera

Se outra pessoa chama enquanto o telefone já está ocupado, o sistema exibe uma mensagem de segunda chamada recebida.

Pressione **PHONE** para alternar entre a primeira e a segunda chamadas.

Se duas chamadas estiverem ativas (modo chamada em espera), um alerta de chamada em espera não é exibido.

### Controle do volume do telefone

Gire  para ajusta o volume do telefone durante uma chamada telefônica ativa (por exemplo: medidas de volume 0 ~ 63).

### Cuidado

É possível transferir seu toque dependendo do telefone celular.

Ajuste o volume do toque do celular se ele estiver baixo demais.

Pode-se usar o controle de volume para ajustar o Volume de toque enquanto o toque é dado a partir de um volume mínimo definido. O volume varia do nível três até o máximo.

### Durante a chamada

Durante a chamada ativa, a tela Chamada ativa exibe informações relevantes para a chamada ativa.

**Encerrar** : Finalizar uma chamada ativa.

Quando a chamada é finalizada, o sistema retorna para a tela ativa antes da chamada.

**Silenciar/Ativar o som** : Silencia o microfone do veículo durante uma chamada ativa ao pressionar o botão.

Se o microfone estiver silenciado, a indicação muda para Ativar o som. Pressione o botão novamente para ativar o som do microfone.

**Aparelho/viva-voz** : Alterne entre o modo viva-voz para o modo aparelho pressionando - diretamente.

- Se a chamada telefônica do telefone ativo é atendida no aparelho, a indicação muda para viva-voz.

- Pressionar o botão agora retorna a chamada telefônica para o modo viva-voz.
- O modo viva-voz é o padrão quando a chamada é iniciada.
- Se houver um problema e a chamada não for transferida para viva-voz ou para o aparelho como o usuário solicitar, uma mensagem será exibida notificando o usuário que a transferência não pode ser feita. Tente novamente.

**Teclado** : Entre na tela Teclado.

### Como encerrar uma chamada

Se uma chamada for finalizada enquanto o sistema estiver exibindo qualquer outra tela além da tela da chamada ativa, a mensagem Chamada encerrada será exibida.

- A chamada pode ser finalizada pela pessoa do outro lado da linha ou a partir do dispositivo Bluetooth.
- Após 5 segundos, a tela volta para a tela anterior.

### Rediscagem

Se a chamada telefônica caiu, pode-se rediscar o número antes do intervalo pressionando - diretamente abaixo do indicador Rediscar.

### Chamar um número do registro de chamadas

Pressione **PHONE** para acessar o menu "Lista do telefone" > gire **MENU** para selecionar as Chamadas recentes > pressione **MENU** > gire **MENU** para selecionar Chamadas perdidas, Chamadas recebidas ou Chamadas efetuadas, depois pressione **MENU**.

A lista de chamadas recentes exibe um menu intermediário contendo as chamadas perdidas, recebidas e efetuadas.

Gire **MENU** para selecionar um nome ou número de telefone e pressione **MENU** para fazer uma chamada.

## 186 Sistema de conforto e conveniência

### Chamar um número da agenda telefônica

Pressione **PHONE** para acessar o menu "Lista do telefone" > gire **MENU** para selecionar Contatos > pressione **MENU** > gire **MENU** para selecionar um nome ou número de telefone e pressione **MENU** para fazer uma chamada.

A última fonte de telefone é memorizada no próximo ciclo de ignição, se aquele telefone estiver conectado, e é a fonte de telefone.

### Fazer download da agenda telefônica.

Se o dispositivo Bluetooth suportar a função de sincronização da agenda telefônica, ela será baixada automaticamente após a conexão estar estabelecida.

- A lista de histórico de chamadas pode ser baixada do dispositivo Bluetooth conectado.
- A classificação do histórico de chamadas por tempo não é suportada.

- É possível fazer download do histórico de chamadas mesmo fazendo outra ação.
- Não é possível iniciar o processo de download quando a função de download do histórico de chamadas estiver desligada no dispositivo Bluetooth.
- Após o pareamento completo, uma solicitação de download de contatos é enviada para o seu telefone celular. Alguns telefones precisam de confirmação adicional. Verifique o telefone e aceite a solicitação de download se necessário.
- Se um telefone pareado for excluído, as suas listas de histórico de chamadas também serão excluídas do sistema.
- O sistema só usa informações codificadas no formato UTF-8.

### Discar um número pelo teclado

Pressione **PHONE** para acessar o menu "Lista do telefone" > gire **MENU** para selecionar o Teclado e pressione **MENU** para acessar a tela "Teclado".

- Quando o usuário seleciona o Teclado a partir da tela inicial do telefone, um teclado numérico é exibido.

Gire **MENU** para destacar o dígito que deseja discar e pressione **MENU** para selecioná-lo.

Pode-se inserir no máximo 24 dígitos.

- Se o usuário continuar girando **MENU**, ao atingir o fim do teclado, pulará para o outro lado do teclado.
- Os dígitos são exibidos na tela à medida em que forem inseridos.
- Chamar não está ativo até que o usuário tenha inserido um dígito.
- Uma vez que o usuário tenha inserido o número de telefone desejado, pressione - para iniciar a chamada.
- Ao estabelecer a conexão, o sistema mostra a tela de Chamada ativa.
- Se o usuário se enganar ao inserir um número de telefone, gire **MENU** para destacar

"Excluir" e pressione **MENU** para excluir o último número inserido.

### Visualização dos dispositivos Bluetooth

Pressione **PHONE** para acessar o menu "Telefone" > gire **MENU** para selecionar os Dispositivos Bluetooth > pressione **MENU** para acessar o menu "Lista do telefone".

- A lista contém os nomes dos dispositivos de todos os dispositivos Bluetooth que foram pareados ao sistema.
- Se o nome do dispositivo estiver em branco, é exibido Desconhecido.
- A partir do menu Lista de dispositivos Bluetooth, o usuário pode adicionar (parear), excluir e conectar um dispositivo.

### Mensagens de texto

Quando uma Mensagem de texto for recebida pelo telefone celular Bluetooth conectado, a faixa

musical será interrompida e o telefone exibirá as informações relevantes.

- Se o remetente estiver registrado na agenda telefônica, o primeiro e o último nome serão exibidos.
- Se o número não estiver armazenado na agenda, o número do telefone é exibido.
- O alerta de Mensagem de texto é exibido assim que todas as informações estiverem disponíveis.

Para exibir toda a mensagem, pressione - diretamente abaixo do indicador "**Visualizar**". A tela de mensagem detalhada é exibida.

Esta função não está disponível quando o veículo está em movimento

## 188 Sistema de ventilação e de ar condicionado

### Sistema de ventilação e de ar condicionado

#### Sistemas de climatização

Sistemas de climatização .....	188
Sistema de controle de climatização eletrônico .....	190
Sistema de ar condicionado traseiro .....	194

#### Difusores de ar

Respiros de ar ajustáveis .....	194
Respiros de ar fixos .....	195

#### Manutenção

Entrada de ar .....	195
Funcionamento normal do ar condicionado .....	196

### Sistemas de climatização



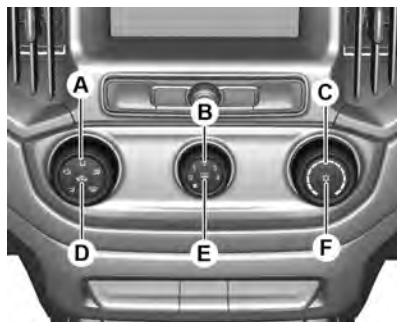

#### ⚠ Atenção

Não durma em um veículo com o sistema de ar condicionado ou de aquecimento ligado. Isso poderá causar sérios danos ou a morte devido a uma queda no teor de oxigênio e/ou temperatura do corpo.



Controles de:

- Distribuição de ar (A)

- Velocidade do ventilador (B)
- Temperatura (C)
- Recirculação de ar  (D)
- Desembaçador do vidro traseiro  (E)
- Resfriamento  (F)
- Desembaçamento e degelo 

#### Temperatura

Ajuste a temperatura girando o botão (C).

**Azul** : Frio

**Vermelho** : Quente

#### Distribuição de ar

Selecione a saída de ar girando o botão (A).

 : Para a área da cabeça via difusores de ar ajustáveis

 : Para a área da cabeça e compartimento dos pés

 : Para o compartimento dos pés

 : Para o para-brisa e o compartimento dos pés



 : Desembaçamento e degelo

### Velocidade do ventilador

Ajuste o fluxo de ar girando o botão (B) para a velocidade desejada.

### Desembaçador do vidro traseiro

Operado ao pressionar o botão  (E), consulte *Desembaçador do vidro traseiro* ⇨ 24.

### Sistema de recirculação de ar

O modo de recirculação de ar se ativa com o botão  (D).

Use o sistema de recirculação sempre que precisar resfriar o ar mais rapidamente e para obter resfriamento máximo. Use também sempre que conduzir em pistas empoeiradas ou com mau cheiro para reduzir a entrada de partículas e odores no compartimento de passageiros.

### Atenção

Dirigir em modo de recirculação por um período prolongado poderá deixá-lo sonolento. Periodicamente, mude para o modo de ar externo para renovar o ar.

O movimento de ar fresco é reduzido no modo de recirculação. Em operações sem resfriamento, a umidade do ar aumenta, o que poderá embaçar os vidros. A qualidade do ar do compartimento de passageiros deteriora-se e pode fazer com que os ocupantes do veículo sintam tonturas.

### Resfriamento

Pressione o botão  (F). O refrigeração só está funcional quando o motor e o ventilador estão funcionando.

O sistema de ar condicionado resfria e desumidifica (seca) quando a temperatura exterior está um

pouco acima do ponto de congelamento. Portanto, pode haver formação de condensação e gotejamento embaixo do veículo.

Se não for necessário resfriamento nem secagem, desligue o sistema de resfriamento para economizar combustível.

O ar-condicionado não funcionará quando o botão de controle do ventilador (B) estiver na posição 0.

Mesmo que o ar condicionado esteja ligado  (F), o veículo produzirá ar quente se o botão da temperatura estiver na área vermelha.

Para desligar o sistema de ar condicionado, pressione o botão  (F) novamente ou coloque o botão do ventilador (B) em 0.

Se o sistema de resfriamento  (F) estiver ligado e o botão do ventilador (B) estiver em 0, o sistema de resfriamento permanecerá ligado, mas inativo, já que o ventilador está em 0. Ao

## 190 Sistema de ventilação e de ar condicionado

colocá-lo novamente em movimento, o ar condicionado voltará a funcionar.

### Cuidado

Use somente o refrigerante correto.

### ⚠ Atenção

É recomendada a manutenção dos sistemas de controle e climatização por uma Rede de concessionárias Chevrolet ou Oficina autorizada. Métodos de reparo incorretos poderão causar ferimentos.



### Resfriamento normal

- Opere o sistema de ar condicionado  (F).
- Gire o botão de controle da temperatura (C) para a azul para resfriamento.

- Gire o botão de distribuição de ar (A) para a posição desejada.
- Ajuste o botão de controle do ventilador (B) para a velocidade desejada.

### Resfriamento máximo

Abra brevemente os vidros para que o ar quente possa se dispersar rapidamente.

- Ligue o resfriamento  (F).
- Pressione o botão  (D) para ativar a recirculação de ar.
- Gire o botão de distribuição de ar (A) para a posição .
- Ajuste o botão do controle de temperatura (C) para o nível mais frio.
- Ajuste o botão de velocidade do ventilador (B) para o nível máximo.
- Abra todos os difusores.

### Indicação de configurações

As funções selecionadas são indicadas pelo LED do botão ativado.

### Sistema de controle de climatização eletrônico (se equipado)

### ⚠ Atenção

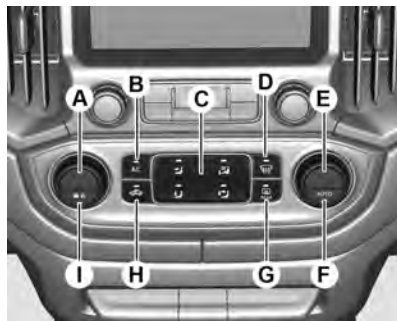

Não durma em um veículo com o sistema de ar condicionado ou de aquecimento ligado. Isso poderá causar sérios danos ou a morte devido a uma queda no teor de oxigênio e/ou temperatura do corpo.



Controles de:

- Velocidade do ventilador (A):
- Ar condicionado (B).
- Distribuição de ar (C).
- Desembaçamento e degelo (D).
- Temperatura (E).
- Desembaçador do vidro traseiro (G).
- Recirculação de ar (H).

**AUTOMÁTICO** : Modo automático, todas as configurações, exceto temperatura, são escolhidas automaticamente pelo sistema (F).

 /  : Sistema LIGADO/ DESLIGADO (I).

### Temperatura

Ajuste a temperatura para o valor desejado girando o botão (E).

**Azul** : Frio.

**Vermelho** : Quente.

Se a temperatura mínima estiver definida, o sistema de ventilação e ar condicionado funcionará no resfriamento máximo.

### Aquecimento

- Gire o botão de controle da temperatura (E) para a área vermelha para aquecimento.
- Selecione a distribuição de ar (C) para a posição desejada.
- Gire o botão de controle do ventilador (A) para a velocidade desejada.

### Aquecimento máximo

Use o modo de aquecimento máximo para obter aquecimento rápido.

- Gire o botão de controle da temperatura (E) completamente para a área vermelha para aquecimento.
- Gire o botão de controle do ventilador (A) para a velocidade máxima.

### Distribuição de ar

Pressione o botão respectivo para o ajuste desejado. A configuração de distribuição de ar é indicada no Visor de informações.

 : Para o para-brisa e o compartimento dos pés.

 : Para os pés.

 : Para a área da cabeça via difusores de ar ajustáveis.

 : Para a área da cabeça via difusores de ar ajustáveis e compartimento dos pés.

### Velocidade do ventilador

Ajuste o fluxo de ar girando o botão do ventilador (A) para a velocidade desejada.

## 192 Sistema de ventilação e de ar condicionado

### Desembaçamento e degelo dos vidros

- Pressione o botão  (D).
- A recirculação alternará para ar externo.
- A distribuição de ar e ar externo são ajustados automaticamente.

O ar condicionado será ligado automaticamente.

Ligue o desembaçador do vidro traseiro  (G).

Consulte *Desembaçador do vidro traseiro* ⇨ 24.

### Sistema de recirculação de ar

O modo de recirculação de ar se ativa com o botão  (H).

Quando ativado, a entrada de ar externa é fechada e o ar interno é recirculado na cabine.

Para acelerar o resfriamento e atingir a temperatura desejada mais rapidamente, se não estiver no modo **AUTOMÁTICO**, recomenda-se a função de recirculação de ar.

### Atenção

O movimento de ar fresco é reduzido no modo de recirculação. Em operações sem resfriamento, a umidade do ar aumenta, o que poderá embaçar os vidros. A qualidade do ar do compartimento de passageiros deteriora, o que poderá causar tonturas nos ocupantes dos veículos.

### Ar condicionado

Ative ou desative com o botão **A/C** (B). O ar condicionado só funciona quando o motor e o Sistema de controle de climatização estão funcionando.

O sistema de condicionamento de ar resfria e desumidifica (seca) quando a temperatura exterior está acima de um nível específico. Portanto, pode haver formação de condensação e gotejamento embaixo do veículo.

Mesmo que o ar condicionado esteja ligado, o veículo produzirá ar quente se o botão da temperatura estiver na área vermelha.

Se não for necessário resfriamento nem secagem, desligue o sistema de resfriamento para economizar combustível.

### Modo automático AUTO

Configuração básica para conforto máximo:

- Pressione o botão **AUTO**: o ar condicionado é ativado automaticamente.
- Abra todos os difusores de ar.
- Ajuste a temperatura pré-selecionado girando o botão (E).

Todos os difusores de ar são acionados automaticamente no modo automático. Os difusores de ar, portanto, devem estar sempre abertos.

As funções abaixo podem ser adaptadas manualmente, entretanto, o sistema não estará mais funcionando no modo automático.

- Velocidade do ventilador (A):
- Ar condicionado (B).
- Distribuição de ar (C).
- Desembaçamento e degelo (D).
- Recirculação de ar (H).
- Ligar  $\cup$  (I).

A temperatura pré-selecionada é controlada automaticamente. No modo automático, a velocidade do ventilador e a distribuição de ar regulam automaticamente o fluxo de ar.

O sistema pode ser adaptado manualmente pelo uso dos controles de distribuição de ar e velocidade do ventilador.

Cada alteração das configurações é indicada no Info-Display.

Em alguns casos, as funções ativadas também são indicadas pelo LED no botão.

O sistema de controle eletrônico da climatização só estará totalmente operacional quando o motor estiver funcionando.

Para obter um funcionamento correto, não cubra o sensor no painel de instrumentos.

### Configurações manuais

As configurações do sistema de ventilação e ar condicionado podem ser alteradas ativando os botões e girando os botões giratórios. Alterar uma configuração poderá desativar o modo automático.

Para voltar para o modo automático, pressione o botão **AUTO** (F).

### Sistema de ar condicionado traseiro



O sistema de ar-condicionado traseiro é operado com o botão **REAR A/C**.

Quando ativado, o ar frio será enviado para os difusores de ar localizados no teto do veículo e o sistema de ar condicionado dianteiro alternará para o modo manual.

Consulte *Sistema de ar condicionado traseiro* ⇨ 194.

## 194 Sistema de ventilação e de ar condicionado

### Sistema de ar condicionado traseiro

O sistema de ar condicionado traseiro é acionado em conjunto com o sistema de ar condicionado do compartimento dianteiro do passageiro.

### Interruptor do ventilador do ar condicionado traseiro

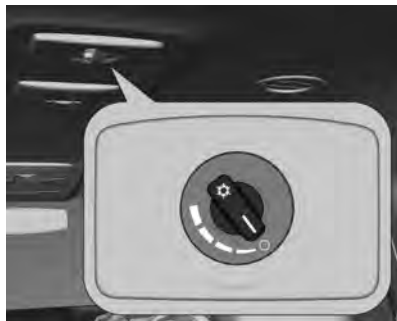

O ventilador do ar condicionado traseiro auxilia o fluxo do ar para o compartimento traseiro de passageiros por meio dos difusores de ar traseiros.

Pressione o botão **REAR A/C** do sistema de ar condicionado traseiro e gire o botão do ventilador enquanto o sistema do ar condicionado estiver operando para permitir que o ar resfriado e desumidificado seja distribuído.

Ajuste o fluxo de ar girando o botão para a velocidade desejada.

**Gire no sentido anti-horário :**  
Diminui o fluxo de ar

**Gire no sentido horário :** Aumenta o fluxo de ar

### Difusores de ar

#### Respiros de ar ajustáveis

Quando o condicionador de ar está ligado, pelo menos um difusor de saída de ar deve permanecer aberto, para que o evaporador não se congele em consequência da falta de circulação de ar.

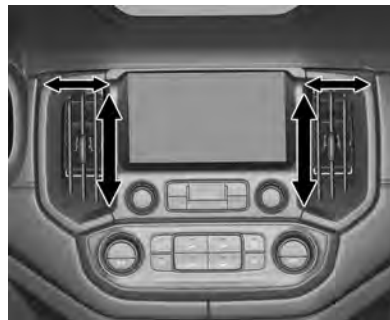

Empurre a manopla de ajuste para cima, para abrir o difusor, e para baixo, para fechá-lo, ou para ajustar o volume de ar.

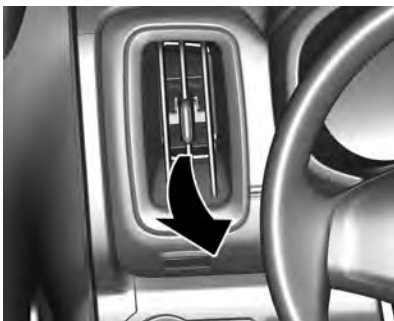

Direcione o fluxo de ar inclinando e girando a manopla de ajuste.



### ⚠ Atenção

Não prenda qualquer objeto às aletas dos difusores de ar. Risco de danos e ferimentos em caso de acidente.

### Respiros de ar fixos

Difusores de ar adicionais estão localizados abaixo do para-brisa, vidros das janelas e nos compartimentos dos pés.

## Manutenção

### Entrada de ar

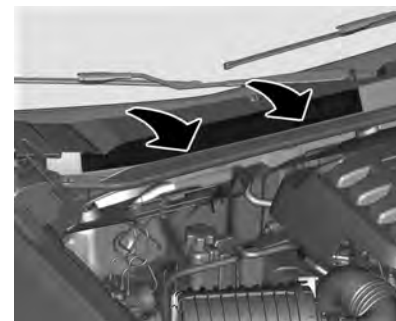

A entrada de ar em frente ao para-brisa no compartimento do motor deve estar desobstruída para permitir a entrada de ar. Remova folhas, sujeira ou neve.

## 196 Sistema de ventilação e de ar condicionado

### Funcionamento normal do ar condicionado

O ar condicionado deverá ser acionado pelo menos uma vez por mês durante alguns minutos para assegurar o desempenho contínuo e eficiente, seja qual for o clima ou estação do ano.



#### Atenção

O sistema de ventilação e de ar-condicionado deve ser reparado exclusivamente por pessoal qualificado. Métodos de serviço inadequados podem causar ferimentos pessoais.



## **Condução e operação**

### **Informações sobre condução do veículo**

Ambiente de direção .....	198
Direção para melhor economia de combustível .....	199
Direção defensiva .....	199
Controle de um veículo .....	200
Freios .....	202
Direção .....	203
Direção off-road .....	204
Direção em estradas molhadas .....	206
Ladeiras e estradas montanhosas .....	208
Se o veículo atolar .....	208

### **Sistema de ignição e operação**

Amaciamento do novo veículo .....	209
Posições de ignição .....	209
Ignição do motor .....	210
Interruptor de sobrecarga .....	211
Estacionamento/parada .....	211
Estacionando sobre objetos que podem queimar .....	211

### **Sistema de escapamento**

Sistema de escapamento .....	211
Conversor catalítico .....	212

### **Transmissão automática**

Transmissão automática .....	212
Visor da transmissão .....	212
Alavanca seletora .....	212
Modo manual .....	213
Programas eletrônicos de direção .....	213
Falha .....	214
Interrupção da fonte de energia .....	214

### **Sistemas de tração**

Tração nas quatro rodas .....	215
-------------------------------	-----

### **Freios**

Freios .....	219
Sistema Antitravamento do Freio (ABS) .....	219
Freio de estacionamento .....	220
Assistência de frenagem .....	220
Sistema auxiliar de partida em acive .....	220

### **Sistemas de controle de tração**

Sistema de controle de tração (TCS) .....	221
Controle eletrônico de estabilidade (ESC) .....	222

Controle de descida de declive (HDC) .....	223
--	-----

### **Controle de velocidade de cruzeiro**

Piloto automático (Se equipado) .....	225
---------------------------------------	-----

### **Sistemas de detecção de objetos**

Sistema de alerta de colisão dianteira (FCA) (Se equipado) .....	226
Sistema auxiliar de estacionamento (Se equipado) .....	229
Alerta de zona cega lateral (SBZA) (Se equipado) .....	233
Câmera de ré (RVC) (Se equipado) .....	235
Aviso de desvio de rota (LDW) (Se equipado) .....	237

### **Combustível**

Combustível para motores a gasolina .....	239
Combustível para motores a diesel .....	239
Abastecimento do tanque .....	239

## 198 Condução e operação

<b>Como Rebocar um Trailer</b>	
Controle de oscilação do trailer (TSC) .....	241

### Informações sobre condução do veículo

#### Ambiente de direção



A General Motors se preocupa constantemente com a proteção ambiental e utiliza, o máximo possível, materiais recicláveis e favoráveis ao meio ambiente no projeto e na montagem dos produtos.

Os métodos de produção também atendem aos requisitos de proteção ambiental. O uso de materiais nocivos, como amianto e cádmio,

foi descontinuado. O sistema de ar condicionado utiliza um gás refrigerante sem clorofluorcarbonos.

Esta preocupação e responsabilidade com o meio ambiente é expressa na Política Ambiental da General Motors Brasil, que formaliza o comprometimento da empresa em relação ao meio ambiente e à sociedade, direcionando suas operações para a preservação do meio ambiente, responsabilidade social e sustentabilidade econômica dos negócios.

#### ISO14001 Política ambiental da General Motors

"A General Motors está comprometida com a preservação do meio ambiente e dos recursos naturais através do estabelecimento de objetivos e metas que propiciem a melhoria contínua de seu desempenho ambiental, a redução do desperdício, o cumprimento de leis e regulamentos, a prevenção da poluição e a boa comunicação com a comunidade."

Lembrando que este veículo é composto por vários materiais e componentes que ao final do seu ciclo de vida precisam ser manuseados, embalados e descartados adequadamente. Consultar abaixo os cuidados no descarte de materiais sem utilidade.

#### **Conselhos Práticos de Meio Ambiente para a Manutenção do seu Chevrolet:**

Para a troca dos produtos seguintes, como pneus, baterias, filtros, peças eletrônicas, óleo do motor, óleo lubrificante, fluido de freios, fluido do radiador e suas vedações, recomenda-se que o proprietário execute a revisão ou manutenção em um estabelecimento apropriado, de preferência em uma Concessionária Chevrolet.

#### **Redução de emissões:**

Mantenha atualizados os dispositivos que reduzem as emissões atmosféricas do seu veículo seguindo o Plano de Manutenção corretamente.

#### **Nota**

O descarte de materiais não reutilizáveis não pode ser feito em lixo comum, no solo, em água ou em rede de águas pluviais. Faça sua parte e preserve o ambiente!

#### **Direção para melhor economia de combustível**

Informações importantes sobre consumo de combustível:

- Sempre que possível, desligue o motor. Mesmo por um curto intervalo de tempo, o consumo de combustível será reduzido.
- Evite acelerar muito o veículo. Alterações abruptas de velocidade aumentarão o consumo.
- Pressão baixa nos pneus diminuirá o desempenho, aumentará o consumo de combustível e resultará no desgaste prematuro do pneu.
- Um combustível de baixa qualidade danificará o motor e aumentará o consumo.

#### **Direção defensiva**

Recomendamos dirigir sempre com atitude defensiva.

Comece afivelando o cinto de segurança.

Uma atitude defensiva ao dirigir resulta em estar pronto para uma situação imprevista de qualquer tipo. Assuma que os outros motoristas ou pedestres estarão distraídos ou cometerão erros.

Tente prever qual será o comportamento dos outros motoristas e leve em consideração qualquer engano possível.

Os acidentes mais comuns envolvem a parte traseira do veículo. Manter uma distância segura é mais uma medida para evitar colisões.

Para áreas rurais ou urbanas, o melhor método é dirigir defensivamente. Uma reação imprevista do veículo da frente pode resultar em uma frenagem ou em um desvio abrupto.

## 200 Condução e operação

### Controle de um veículo

#### Não conduza o veículo com o motor desligado

Muitos sistemas deixam de funcionar nesta condição (por exemplo, o servofreio, a direção elétrica). Dirigir desta maneira é um perigo para si mesmo e para os outros.

#### Pedais

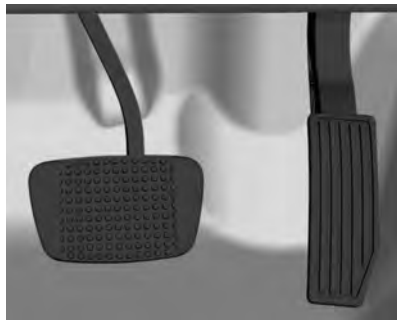

Para garantir que o curso do pedal não esteja obstruído, verifique a instalação correta do tapete.

Os pedais do freio e do acelerador têm alturas diferentes para facilitar o movimento do pé na passagem de um para o outro.

#### ⚠ Atenção

Se um tapete do piso for do tamanho errado ou não estiver instalado adequadamente, poderá interferir no pedal do acelerador e/ou do freio. A interferência com os pedais poderá causar aceleração não intencional e/ou aumento da distância de frenagem, o que poderá causar um acidente e ferimentos. Assegure-se de que o tapete do piso não interfira com o pedal do acelerador ou do freio.

### Pedal do acelerador

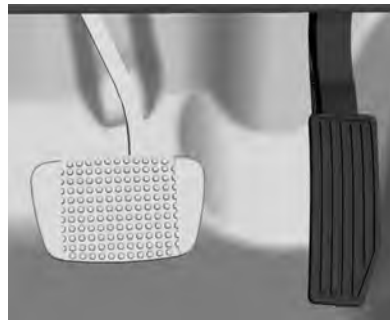

Acelerações repentinas aumentam o consumo de combustível. Sempre que a rotação do motor aumentar, procure trocar de marcha.

### Pedal do freio



Ao pressionar o pedal do freio, as luzes correspondentes acendem nas lanternas externas e na luz de freio central.

#### **Atenção**

- Acione o pedal do freio suave e progressivamente. Evite acionamentos bruscos, o que poderá causar derrapagens perigosas e desgaste excessivo dos pneus.

(Continuação)

#### **Atenção (Continuação)**

Consulte *Luz de advertência do Sistema Antitravamento do Freio (ABS)* ⇨ 83.

- Preste atenção nas lâmpadas indicadoras de falhas dos sistemas de freio.
- Não dirija com o motor desligado, o servofreio não funcionará, exigindo mais pressão do pé para acionar os freios.
- Se o motor parar de funcionar com o veículo em movimento, freie normalmente, pressionando e segurando o pedal do freio sem bombeá-lo, caso contrário, o vácuo na unidade do servofreio se esgotará e a assistência do freio será perdida no acionamento.

(Continuação)

#### **Atenção (Continuação)**

Consequentemente, o pedal do freio deverá ser totalmente pressionado, com pressão maior, e a distância de frenagem necessária será maior.

- Se o pedal do freio não retornar à altura inicial ou se o seu curso aumentar, isso indicará que há uma falha no sistema de freio. Consulte uma Concessionária Chevrolet imediatamente.
- O nível do fluido de freios no reservatório deve ser verificado regularmente.
- Verifique as lâmpadas do freio com frequência.

## 202 Condução e operação

### Tapete do assoalho

#### Atenção

- Verifique sempre se os tapetes não interferem com os pedais.
- Se um tapete do piso for do tamanho errado ou não estiver instalado adequadamente, poderá interferir no pedal do acelerador e/ou do freio. A interferência com os pedais poderá causar uma aceleração involuntária, aumento da distância de frenagem ou dificuldade para trocar as marchas, o que pode resultar em acidente e ferimentos.
- Os tapetes originais foram projetados para seu veículo. Caso necessitem substituição, escolha reposições originais Chevrolet. Tapetes que não foram projetados para seu

(Continuação)

#### Atenção (Continuação)

veículo podem não encaixar adequadamente e interferir com o pedal.

Siga as instruções para usar os tapetes corretamente.

- Certifique-se de que os tapetes não interfiram com os pedais.
- Use o tapete voltado para cima. Não o use voltado para baixo.
- Não coloque nada sobre o tapete do lado do motorista.
- Use apenas um tapete no lado do motorista. Nunca coloque um tapete sobre o outro.

### Freios

#### Uso dos freios

O ato de frear tem um tempo de percepção e um tempo de reação. Primeiro, você tem de decidir pisar no pedal do freio. Esse é o tempo de percepção. Depois, é preciso trazer o pé até ele. Esse é o tempo

de reação. O tempo médio de reação é de aproximadamente 3/4 de segundo, porém esta é apenas uma média. Pode demorar menos com um motorista e dois, três ou até mais segundos com outro. Idade, condição física, nível de alerta, coordenação e visão, tudo pode influenciar. o mesmo ocorrendo com álcool e drogas. Porém, mesmo em 3/4 de um segundo, um veículo movendo-se a 100 km/h percorre 20 m. Por isto, é importante manter espaço suficiente entre seu veículo e outros. Além disso, obviamente as distâncias efetivas até parar variam bastante com a superfície da via (pavimento ou cascalho), suas condições (seca, molhada), a banda de rodagem dos pneus e os freios. A maioria dos motorista toma cuidado com os freios do veículo. Mesmo assim, algumas pessoas sobrecarregam o sistema quando usam os freios de modo incorreto.

### Observe o seguinte

- Não obstrua o curso do pedal do freio.
- Evite freadas bruscas. Algumas pessoas dirigem aos trancos - acelerando muito e logo freando muito - ao invés de fluir com o tráfego. Isto é um erro. Os freios desgastarão muito mais rápido caso sejam feitas muitas frenagens bruscas. Existe também o risco de derrapagens perigosas.
- Para aumentar a vida útil dos freios, tente seguir o fluxo do trânsito, evite frear sem necessidade e mantenha uma distância segura do carro à sua frente. Se for preciso usar os freios para reduzir a velocidade, pise de maneira suave e contínua.
- Não dirija com o motor desligado. O servofreio não funcionará, exigindo um esforço maior para que os freios funcionem.

- Se o motor parar com o veículo em movimento, freie normalmente mas não bombeie o pedal, senão o vácuo do sistema hidráulico será esgotado e o pedal ficará mais pesado, aumentando a distância de frenagem.

### Curso do pedal do freio

Leve o veículo para uma concessionária Chevrolet sempre que notar que o pedal do freio não retorna ou seu curso aumenta. Isto pode ser sinal de defeito no sistema do freio.

### Frenagem em emergências

Todos já enfrentaram situações de frenagens bruscas. Caso o veículo não esteja equipado com o Sistema Antitravamento do Freio (ABS), a primeira reação do motorista é pressionar e segurar o pedal do freio. Isto, na verdade, é um erro, pois pode fazer com que as rodas travem. Quando isso acontecer, pode ser que o veículo não siga a direção do volante e poderá seguir a direção da roda antes dela travar;

poderá ser necessário deixar a via. Free gradativamente. Este método proporciona máxima frenagem e controle da direção. Aperte o pedal do freio com firmeza gradativa. Numa emergência, o mais provável é que você queira usar os freios com vigor mas sem travar as rodas. Solte o pedal quando sentir ou ouvir que as rodas estão patinando. Isto vai ajudar a manter o controle da direção.

Se o veículo estiver equipado com o Sistema Antitravamento do Freio (ABS), consulte *Sistema Antitravamento do Freio (ABS)*  
⇒ 219.

### Direção

#### Direção elétrica

O veículo tem direção elétrica assistida. Não tem fluido da direção assistida. A manutenção periódica não é necessária.

Se houver falha na assistência devido a um defeito no sistema, o veículo poderá ser controlado, mas exigirá um esforço maior.

## 204 Condução e operação

Consulte a concessionária se houver um problema.

A assistência da direção elétrica poderá ser reduzida se o volante for girado até o final de seu curso e mantido naquela posição por um longo período.

Ao usar a direção assistida por um período extenso, a assistência pode ser reduzida.

A direção assistida retornará ao uso normal quando o sistema arrefecer.

Consulte as mensagens específicas da direção do veículo em *Mensagens do sistema de direção* ⇨ 93. Consulte a concessionária se houver um problema.

### Direção de emergência

Em determinadas situações, manobrar pode ser mais eficiente do que frear.

Por exemplo, se você estiver chegando ao alto de uma ladeira e descobrir um caminhão parado na pista; ou se um veículo aparecer de repente vindo de outro lugar ou se

uma criança sair correndo de trás de veículos estacionados e parar bem na sua frente.

Você pode evitar esses problemas pisando no freio, se for possível parar a tempo. Mas às vezes não é, pois não há espaço para isso. É hora de uma ação defensiva, manobrando para contornar o problema.

Primeiro aplique os freios - sem deixar que as rodas da frente travem. Com o risco de colisão, é sempre aconselhável reduzir antes a velocidade. Depois, contorne o problema manobrando pela direita ou pela esquerda conforme o espaço disponível. Uma situação de emergência como a descrita acima, exigirá atenção total do motorista e uma decisão rápida.

Se você estiver segurando o volante conforme recomendado, na posição de nove e três horas, conseguirá fazer um giro rápido de 180° sem tirar as mãos dele. Mas se tiver de agir com rapidez, esterce depressa e depois volte à linha reta assim que ultrapassar o objeto. O

fato de situações de emergência serem sempre possíveis é motivo suficiente para praticar direção defensiva e usar corretamente os cintos de segurança.

### Direção off-road

#### Antes de dirigir fora de estrada

É preciso observar alguns tópicos antes de dirigir fora de estrada. Por exemplo:

- Certifique-se de que foram executados todos os serviços de reparo e manutenção.
- Confira o nível de combustível.
- Verifique a calibração do pneu reserva como especificado no capítulo de dados técnicos.
- Verifique o nível de fluidos como especificado no capítulo Cuidados com o veículo.

#### Depois de dirigir fora de estrada

Remova todo o material aderido ao fundo do veículo, no chassi ou embaixo do capô. Alguns podem ter



risco de incêndio. Depois de dirigir em lama ou em areia, limpe e verifique as lonas de freio.

Essas substâncias podem prejudicar a frenagem e vitrificar as sapatas. Verifique a carroceria, direção, suspensão, rodas, pneus, sistema de escapamento, tubulações de combustível e sistema de arrefecimento.

Durante o uso fora de estrada, o veículo exigirá intervalos mais curtos entre os procedimentos de manutenção.

### **Familiarize-se com o método de dirigir fora de estrada**

Antes de iniciar qualquer viagem, convém praticar em um local seguro. Dirigir fora de estrada exige algumas habilidades novas e diferentes, como estar alerta aos diversos tipos de sinais. Sua visão, por exemplo, deve observar o terreno o tempo todo quanto a restrições inesperadas. Preste atenção em ruídos incomuns nos pneus e no motor.

Controlar o veículo é o fator principal para uma boa viagem fora de estrada. A melhor maneira de controlar o veículo é controlando sua velocidade. Devem ser observados alguns aspectos. Em alta velocidade:

- Os objetos se aproximam mais rápido e há menos tempo para notar as imperfeições do terreno.
- O tempo de reação fica menor.
- O veículo balança mais ao vencer obstáculos.
- É preciso uma distância maior para a frenagem, principalmente em estradas de terra.

#### **Cuidado**

Ao dirigir fora de estrada, movimentos ou manobras súbitas podem causar a perda do controle da direção. Isto poderia causar uma colisão. Portanto, ao dirigir dentro e fora de estrada, você e seus passageiros sempre devem usar cinto de segurança.

### **Dirigir com neblina**

Um alto nível de umidade no ar e uma geada pesada aumentam a possibilidade de neblina, que pode prejudicar a visibilidade.

Ao dirigir sob neblina, o motorista deverá reduzir a velocidade e manter uma distância segura do veículo à frente. Não subestime a alteração de densidade da neblina, evitando o risco de um acidente. A densidade da neblina pode ser melhor avaliada observando a visão embaçada das luzes dianteiras dos veículos.

### **Recomendações para dirigir na neblina**

- Acenda os faróis de neblina dianteiros ou os faróis baixos, mesmo durante o dia.
- Não acenda os faróis altos.
- Use o aquecedor do vidro traseiro. Ative por alguns instantes o limpador e o lavador do para-brisa. A umidade do lado externo dos vidros pode parecer neblina.

## 206 Condução e operação

- É quase impossível ver do lado de fora e você precisa parar, porém não tem certeza se está sobre a estrada, acenda os faróis, ative o sinalizador de advertência e toque a buzina periodicamente ou quando perceber a aproximação de um veículo.
- Ao dirigir sob neblina, não ultrapasse veículos a menos que tenha uma boa visibilidade e que seja seguro fazê-la. Caso tente ultrapassar, esteja preparado para desistir caso algum veículo se aproxime.

### Dirigir na lama ou na areia

Ao dirigir sobre lama ou areia, mantenha o veículo em movimento usando uma marcha baixa.

Devido à perda de tração, é mais difícil virar, acelerar e frear. Para obter uma tração melhor ao dirigir sobre areia muito solta, libere um pouco da pressão dos pneus.

### Nota

Depois de dirigir em lama ou em areia, limpe e verifique as lonas de freio. Caso isto não seja executado, poderá causar frenagem irregular ou lonas vitrificadas. Verifique a estrutura da carroceria, direção, suspensão, rodas, pneus e sistema de escapamento.

### Direção em estradas molhadas

#### Dirigir em locais alagados

As áreas alagadas deverão ser evitadas em qualquer situação. Uma via coberta de água impede que o motorista avalie as condições de maneira adequada.



Dirija em baixa velocidade através de qualquer área alagada e certifique-se de que o limite de água não exceda a altura do centro da roda.

Evite dirigir próximo a veículos grandes. Eles podem criar ondas que podem causar danos.

### Cuidado

A água pode entrar no motor por meio do sistema de entrada de ar. Se isso ocorrer e o veículo parar, não tente operar o motor novamente, pois isso aumentará os danos ao motor.

### Dirigindo na chuva

A chuva e as estradas molhadas podem trazer problemas ao dirigir. Você não pode parar, acelerar ou fazer curvas regularmente em pista molhada, pois a aderência de seus pneus à pista não é tão boa quanto nas pistas secas. E caso a banda de rodagem de seus pneus não esteja em boas condições, a aderência será menor ainda. Se começar a chover quando você estiver ao volante, reduza a velocidade e seja mais cuidadoso.

A pista pode ficar molhada repentinamente, ao passo que os seus reflexos ainda podem estar condicionados para dirigir em pista seca. Quanto mais pesada for a chuva, mais precária será a visibilidade. Mesmo que as palhetas do limpador do para-brisa estejam em boas condições, a chuva pesada poderá dificultar a visão das placas de sinalização, semáforos, das marcações da rodovia, do limite do acostamento e até mesmo de pessoas que estejam andando na pista. Os respingos da estrada

podem dificultar mais a visão do que a chuva, principalmente se a estrada estiver suja.

Portanto, é recomendável manter em boas condições o limpador do para-brisa e o seu depósito de água abastecido. Substitua as palhetas do limpador do para-brisa quando apresentarem sinais de desgaste ou falhas no para-brisa ou quando as tiras de borracha começarem a se separar das palhetas.

A água pode afetar os freios. Tente evitar áreas alagadas, mas se não for possível, tente reduzir a velocidade antes de atingi-las. Freios úmidos podem resultar em acidentes. Os freios não funcionam bem em paradas súbitas e podem fazer o veículo puxar para um lado. Você poderá perder o controle sobre o veículo.

Após dirigir em meio a uma grande poça d'água ou após o veículo ter sido lavado num posto de serviço, pressione levemente o pedal do freio até sentir que os freios estejam funcionando normalmente.

### Recomendações a serem observadas em tempo chuvoso

- Acenda os faróis baixos, mesmo durante o dia.
- Ligue o limpador do para-brisa.
- Reduza a velocidade e seja cuidadoso.
- Aumente a distância do veículo à frente.
- Caso necessário, use o aquecedor do vidro traseiro.

### Nota

Quando estiver chovendo, os pneus e as palhetas do limpador têm uma carga maior. Portanto, mantenha sempre os pneus e as palhetas do limpador em boas condições.

### Aquaplanagem

O excesso de água no solo pode causar a aquaplanagem do veículo. Quando ela ocorre, o veículo perde o contato com a pista e o motorista não consegue controlá-lo.

## 208 Condução e operação

### Nota

É possível que o motorista não se dê conta da aquaplanagem e continue a dirigir mesmo quando as rodas não estão em contato com o solo.

Para evitar a aquaplanagem, o motorista deve reduzir a velocidade do veículo ao passar através de poças de água ou quando a pista está molhada.

Cuidado
A banda de rodagem do pneu gasta demais facilita a aquaplanagem.

### Dirigindo à noite

Ao dirigir à noite, o motorista deve:

- Manter uma distância extra do veículo à frente. Os reflexos diminuem devido à escuridão.
- Reduzir a velocidade e ser cuidadoso.

- Quando notar um veículo na pista oposta, alternar os faróis altos pelos baixos.

### Ladeiras e estradas montanhosas

Se o veículo for conduzido com frequência em encostas e montanhas, ele deve ser mantido em boas condições. Os fluidos, pneus e pastilhas dos freios devem ser verificados a intervalos específicos, consulte *Manutenção programada* ⇨ 311.

### Declives

Evite o uso desnecessário dos freios ao dirigir em declives. A velocidade do veículo pode ser diminuída alternando para uma marcha reduzida.

O sistema de Controle de descida de declive (HDC) pode ser ativado para evitar o declive, se estiver disponível no veículo.

### Nota

Ao dirigir em um declive, aconselha-se manter o motor funcionando e uma marcha engatada. Não dirija com o motor desligado ou com a marcha em neutro.

### Se o veículo atolar

#### Balançando o veículo

O método do balanço poderá ajudar quando o veículo está atolado. Para fazer isso, o motorista deve seguir os passos abaixo.

1. Gire o volante para a direita e para a esquerda.
2. Alterne a marcha entre a primeira, a segunda e a ré, soltando o acelerador ao mudar as marchas.
3. Depois de mudar a marcha, pressione levemente o acelerador.
4. Se o veículo continuar atolado após algumas tentativas, ele deverá ser rebocado.

### Cuidado

O movimento das rodas enquanto o veículo está atolado poderá resultar no estouro dos pneus e em superaquecimento da transmissão.

## Sistema de ignição e operação

### Amaciamento do novo veículo

Use as seguintes precauções para os primeiros cem quilômetros para melhorar o desempenho e a economia do veículo:

- Evite partidas com aceleração total.
- Não acelere o motor.
- Evite paradas bruscas, exceto em emergências. Isto permitirá que os freios funcionem corretamente.
- Evite partidas rápidas, acelerações súbitas e direção em alta velocidade, para evitar danificar o motor e para economizar combustível.
- Evite aceleração com aceleração total em marcha lenta.
- Não reboque nenhum outro veículo.

## Posições de ignição

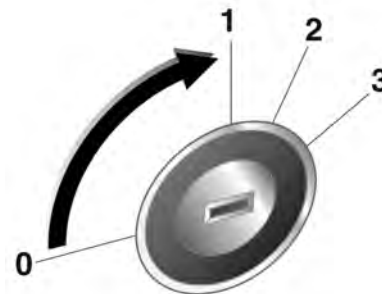

**0** : Ignição desligada (**LOCK**)

**1** : Ignição desligada (**ACC**), trava da direção liberada

**2** : Ignição ligada (**ON**), preaquecimento

**3** : Partida (**START**)

## 210 Condução e operação

### Cuidado

Não deixe a chave na posição 1 ou 2 por intervalos de tempo longos enquanto o motor não está funcionando. Isto descarregará a bateria.

Não gire a chave para a posição 0 enquanto dirige. O motorista poderá perder o controle do veículo e a assistência do freio poderá ser cancelada, causando danos ao veículo e riscos de acidentes.

### Ignição do motor

#### Partida do motor com a chave de ignição

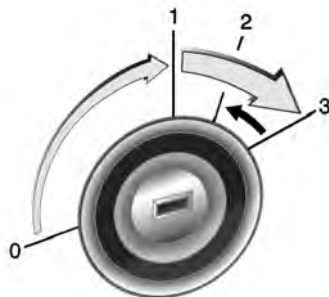

- Gire a chave para a posição 1. Mova a direção levemente para soltar a trava.
- Transmissão manual: pressione o botal da embreagem.

Transmissão automática: quando a chave de ignição está na posição 2, pressione o pedal do freio para mover a alavanca seletora em **P** ou **N**. Não acelere.

- Motores diesel: gire a chave para a posição Ligada (2) para o preaquecimento. Até que o indicador apague.
- Gire a chave para a posição 3 e libere quando o motor estiver funcionando.

Para dar a partida no motor novamente, não é necessário girar a chave para a posição 0. O motor pode ser desativado girando para a posição 1.

#### Energia retida para acessórios (RAP)

Os acessórios do veículo podem ser usados por até 10 minutos após o desligamento do motor.

- Tomada de energia
- Vidros elétricos

Estes recursos funcionam quando a chave está em ON/RUN ou ACC/ACCESSORY. Assim que a chave for girada de ON/RUN para LOCK/OFF, a alimentação para estes recursos continuará funcionando por até 10 minutos ou até que seja aberta uma porta.

## Interruptor de sobrecarga

A alimentação de combustível é interrompida automaticamente durante a utilização do freio motor, ou seja, quando o veículo é conduzido com uma marcha engatada, mas com o pedal do acelerador liberado.

## Estacionamento/parada

- Não estacione o veículo em uma superfície facilmente inflamável. A temperatura alta do sistema de escape pode inflamar a superfície.
- Acione sempre o freio de estacionamento sem pressionar o botão de liberação. Acione o mais firmemente possível em situações de declive ou de aclave. Pressione o pedal do freio ao mesmo tempo para reduzir a força operacional.
- Desligue o motor e a ignição. Gire a direção até que a trava da direção engate.

- Se o veículo estiver em uma superfície nivelada ou um aclave, engate a primeira marcha ou ajuste a alavanca seletora em **P** antes de desligar a ignição. Em um aclave, gire as rodas dianteiras na direção contrária ao meio-fio.

Se o veículo estiver em uma situação de declive, engate a marcha à ré ou ajuste a alavanca seletora em **P** antes de desligar a ignição. Gire as rodas dianteiras na direção do meio-fio.

- Trave o veículo e ative o sistema de alarme antifurto.

## Estacionando sobre objetos que podem queimar

Antes de estacionar o veículo, certifique-se de que o terreno não possua qualquer material inflamável como grama, arbustos, gotas de combustível etc. O escapamento é quente e poderá causar um incêndio.

## Sistema de escapamento



Os gases do escapamento do motor contêm monóxido de carbono venenoso, que é incolor e inodoro e pode ser fatal se for inalado. Se os gases do escapamento penetrarem no veículo, abra os vidros. Conserte a causa da falha em uma Concessionária Chevrolet. Evite conduzir com a tampa do compartimento de carga aberta, caso contrário podem entrar gases do escapamento no veículo.

## 212 Condução e operação

### Conversor catalítico

O conversor catalítico reduz a quantidade de substâncias nocivas no gás de escape.

#### Cuidado

Graus de combustível diferentes dos listados em *Combustível para motores a diesel* ⇨ 239 poderão danificar o conversor catalítico ou os componentes eletrônicos.

Em caso de falha da ignição, funcionamento irregular do motor, uma redução no desempenho do motor ou outros problemas incomuns, providencie para que a falha seja reparada por uma Concessionária Chevrolet o mais rápido possível. Em uma emergência, a direção pode ser continuada por um período curto, mantendo baixas a velocidade do veículo e do motor.

### Transmissão automática

A transmissão automática permite a mudança manual (modo manual) ou a mudança automática (modo automático) das marchas.

#### Visor da transmissão



O modo ou marcha selecionado é exibido no visor central do painel de instrumentos.

### Alavanca seletora

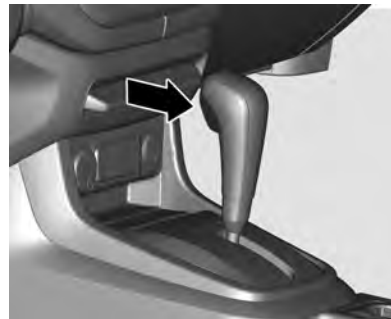

**P** : Posição estacionamento, as rodas estão travadas, só engate quando o veículo estiver parado e o freio de estacionamento acionado

**R** : Marcha à ré, só engate quando o veículo estiver parado

**N** : Neutro

**D** : Modo automático

A alavanca seletora está travada em **P**. Para movê-la, ligue a ignição, acione o pedal do freio e pressione o botão de liberação.



Para engatar de **P** para **R**, pressione o pedal do freio e pressione o botão de liberação.

Para dar a partida no motor, pressione o pedal de freio, com a alavanca de mudanças na posição **P** ou **N**.

Não acelere ao engatar a marcha. Nunca pressione o pedal do acelerador e o pedal do freio simultaneamente.

Quando uma marcha é engatada, o veículo começa a se mover lentamente quando o freio é liberado.

### Freio do motor

Para utilizar o efeito de frenagem do motor, selecione uma marcha mais baixa ao dirigir em declives.

### Balançar o veículo

Balançar o veículo só é permitido se ele atolar na areia, lama ou neve. Mova a alavanca seletora entre **D** e **R** repetidamente. Não acelere o motor.

### Estacionamento

Acione o freio de estacionamento, engate **P** e remova a chave da ignição.

### Modo manual



Mova a alavanca seletora para fora da posição **D** para a esquerda e, a seguir, para a frente ou para trás.

+ : Aumento de marcha

- : Redução de marcha

Se uma marcha mais alta for selecionada quando a velocidade do veículo estiver muito baixa, ou

uma marcha mais baixa quando a velocidade estiver muito alta, a mudança não é executada.

Se a rotação do motor estiver muito baixa, a transmissão reduz automaticamente para uma marcha menor.

Não ocorre nenhuma mudança automática para uma marcha mais alta em rotações altas do motor.

Em caso de troca de marcha forçada, mude para cima/para baixo várias vezes a fim de induzir o armazenamento do padrão de troca do TCM e a troca mais suave da marcha.

### Programas eletrônicos de direção

- Após uma partida a frio, o programa de temperatura operacional aumenta a velocidade do motor para trazer o conversor catalítico rapidamente à temperatura necessária.

## 214 Condução e operação

### Kickdown

Se o pedal do acelerador for totalmente pressionado no modo automático, dependendo da rotação do motor, a transmissão alterna para uma marcha mais baixa.

### Falha

Em caso de falha, a luz indicadora de funcionamento incorreto  acenderá. A transmissão não mudará mais de marcha automática ou manualmente e ficará travada em uma certa marcha para evitar danos adicionais.

Conserte a causa da falha em uma concessionária Chevrolet.

### Interrupção da fonte de energia

Caso haja uma interrupção no fornecimento de energia, a alavanca seletora não poderá ser movida da posição **P**. A chave da ignição não pode ser retirada da fechadura da ignição.

Se a bateria estiver descarregada, dê a partida no veículo usando cabos auxiliares, consulte *Partida com cabos auxiliares* ⇨ 297.

Se a bateria não for a causa da falha, solte a alavanca seletora e remova a chave da ignição.

### Liberação da alavanca seletora

1. Aplique o freio de mão.



2. Abra a tampa à direita da alavanca seletora.



3. Insira uma chave de fenda no orifício até que a alavanca destrave, mova a alavanca seletora da posição **P** para a posição **N**.
4. Feche a tampa.

## Sistemas de tração

### Tração nas quatro rodas

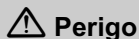

Não conduza o veículo em 4 ↑ e 4 ↓ em pavimento limpo e seco, pois isso pode resultar em desgaste prematuro do pneu, maior consumo de combustível e possíveis ruídos.

Isso também pode aumentar a temperatura do óleo do diferencial, resultando em possíveis danos nas peças do sistema do trem de força.

Além disso, essas condições podem causar desgaste prematuro na transmissão do veículo, o que pode resultar em danos nos componentes ou outras falhas graves.

Ajuste a alavanca na posição 2 ↑ ao conduzir nessas condições.

Essa condição é utilizada caso necessite de tração adicional nas quatro rodas.

Para obter o melhor desempenho da tração nas quatro rodas, familiarize-se com seu funcionamento. Use a tração dianteira alta para a maior parte das condições de direção.

#### Nota

Dirigir em pavimento limpo e seco usando a tração nas quatro rodas por um período estendido poderá causar desgaste prematuro do trem de força do veículo.

#### Nota

Se o veículo tiver tração nas quatro rodas e um pneu reserva de tamanho diferente estiver instalado, não use a tração nas quatro rodas até que o pneu seja consertado ou substituído. O veículo poderá ser danificado e o reparo não será coberto pela garantia. Nunca use a tração nas quatro rodas quando um pneu reserva de tamanho diferente estiver instalado no veículo.

#### Nota

O uso incorreto da tração nas quatro rodas poderá danificar o sistema. Use tração nas quatro rodas em faixas com pouca aderência, estradas de terra, grama, pasto, lama, areia, sempre que tração adicional for necessária.

O interruptor de controle de câmbio da caixa de transferência está localizado ao lado da alavanca do freio de estacionamento, no console entre os bancos dianteiros.



## 216 Condução e operação

Gire o interruptor de controle de mudança para ativar e desativar a tração nas quatro rodas. É possível escolher entre:

**2↑ (Tração em duas rodas alta) :** Esse ajuste é para dirigir na maior parte das situações de condução em ruas e estradas. O eixo dianteiro não está acoplado na tração das rodas dianteiras.

**N (neutro) :** Alterne a caixa de transferência do veículo para N (neutro) somente ao rebocar o veículo.

### Atenção

Mudar a caixa da transferência para N (Neutro) pode fazer com que o veículo role mesmo se a transmissão estiver em P (Estacionamento). Você ou outra pessoa poderá sofrer ferimentos graves. Assegure-se de acionar o freio de estacionamento antes de colocar a caixa de transferência em N (Neutro). Consulte *Estacionamento/parada* ⇨ 211

**4↑ (Tração nas quatro rodas alta) :** Esse ajuste acopla o eixo dianteiro para ajudar a dirigir o veículo. Use a tração 4x4 quando necessitar tração extra, como em estradas com neve ou gelo ou na maioria das situações fora de estrada.

**4↓ (Tração nas quatro rodas baixa) :** Este ajuste também acopla o eixo dianteiro para fornecer tração extra. Ele envia a potência máxima às quatro rodas.

Selecione a tração 4x4 reduzida ao dirigir fora de estrada na areia, lama, neve profunda e ao subir ou descer inclinações acentuadas. Alterar para tração nas quatro rodas baixa desligará o controle de tração do motor e o controle de estabilidade. Consulte *Sistema de controle de tração (TCS)* ⇨ 221.

Os indicadores luminosos no interruptor de controle de mudança indicarão qual seleção está ativada. Os indicadores luminosos acenderão rapidamente quando a ignição for ligada e o ajuste selecionado permanecerá aceso.

Se os indicadores não acenderem, leve o veículo para reparos. Um indicador luminoso piscará durante a mudança. Ele permanecerá aceso após a mudança. Se a caixa de transferência não mudar, ela retornará para a seleção anterior.

Quando a chave de ignição está na posição **2**, o módulo de controle de mudança da caixa de transferência monitora o interruptor de controle de mudança da caixa de transferência para determinar se o motorista deseja uma seleção nova. Quando o interruptor de controle de mudança da caixa de transferência é girado, o indicador luminoso da seleção desejada começará a piscar para informar ao motorista que o módulo de controle de mudança da caixa de transferência recebeu uma solicitação para uma seleção nova. O indicador luminoso continua piscando até todos os critérios de mudança terem sido atendidos e a nova seleção ter sido obtida ou acionada. Assim que a seleção nova estiver totalmente

ativa, o indicador luminoso do interruptor para a seleção nova permanecerá aceso.

#### **Nota**

A condução contínua em 4↑ ou 4↓ em faixas de alta aderência (terra seca compactada ou estradas pavimentadas), principalmente em curvas ou manobras súbitas, não é recomendada, pois causará desgaste prematuro dos componentes do trem de força e aumento no consumo de combustível. É sempre recomendado desativar 4↑ ou 4↓ depois do uso desejado.

#### **Alternando de tração 4x2 para tração 4x4 (2 ↑ para 4↑)**

Gire o interruptor de controle de mudança da seleção rodas dianteiras alta 2 ↑ para quatro rodas alta 4 ↑. Isto pode ser feito em qualquer velocidade abaixo de 120 km/h.

#### **Alternando de tração 4x4 para tração 4x2 (4 ↑ para 2↑)**

Gire o interruptor de controle de mudança para a posição de tração 4x2 2 ↑. Isto pode ser feito em qualquer velocidade. É normal ouvir e sentir a caixa de transferência do veículo sair da tração 4x4 4 ↑.

#### **Alternando de tração 4x2 ou tração 4x4 para tração 4x4 reduzida (2↑ ou 4↑ para 4↓)**

Para alternar da tração 4x2 2↑ ou da tração 4x4 4 ↑ para a tração 4x4 reduzida 4 ↓, o veículo deverá estar parado ou deslocando-se a menos de 5 km/h com a transmissão em N (neutro). O melhor método para alternar para tração 4x4 reduzida 4 ↓ é que o veículo esteja se deslocando entre 1,6 e 3,2 km/h. Gire o interruptor de controle de mudança para a seleção tração 4x4 reduzida 4 ↓. Aguarde que o indicador luminoso da tração 4x4 reduzida 4↓ pare de piscar e permaneça aceso antes de alternar

a transmissão para uma marcha ou para soltar o pedal da embreagem. Se for selecionada a tração 4x4 reduzida quando o veículo estiver engrenado e/ou se deslocando com velocidade superior a 5 km/h, o indicador luminoso de tração 4x4 reduzida piscará durante 30 segundos porém não completará a mudança e o indicador luminoso retornará para a seleção original.

#### **Alternando de tração 4x4 reduzida para tração 4x2 ou tração 4x4 (4↓ para 2↑ ou 4↑)**

Para alternar de tração 4x4 reduzida 4 ↓ para tração 4x2 2 ↑ ou tração 4x4 4 ↑, o veículo deverá estar parado ou deslocando-se a menos de 5 km/h com a transmissão em N (neutro). O melhor método para sair da tração 4x4 reduzida 4 ↓ é que o veículo esteja se deslocando entre 1,6 e 3,2 km/h. Gire o interruptor de controle de mudança para a posição tração 4x2 2 ↑ ou tração 4x4 4 ↑. Aguarde que o indicador luminoso da tração 4x2 ou tração

## 218 Condução e operação

4x4 pare de piscar e permaneça aceso antes de alternar a transmissão para uma marcha ou para soltar o pedal da embreagem. Se for selecionada a tração 4x2 ou a tração 4x4 quando o veículo estiver engrenado e/ou se deslocando com velocidade superior a 5 km/h, o indicador luminoso de tração 4x2 ou tração 4x4 piscará durante 30 segundos porém não completará a mudança e o indicador luminoso retornará para a seleção original.

### Alternar para neutro (de 2↑, 4↑ ou 4↓ para neutro)

Use N (neutro) quando planeja rebocar o veículo. Consulte *Rebocamento do veículo* ⇨ 299 para obter instruções de reboque. O veículo deve estar parado. Para mudar a caixa de transferência para N (neutro) com a chave posicionada em **ON**, faça o seguinte:

1. Engate o freio de estacionamento.

2. Pressione o pedal de freio regular e coloque a transmissão em N (neutro).
3. Alterne a caixa de transferência para tração 4x2 **2 ↑**.
4. Gire o interruptor de controle de mudança no sentido horário, da tração 4x4 reduzida **4 ↓** para N (neutro). Segure o interruptor na seleção N (neutro) por pelo menos 20 segundos ou aguarde até que o indicador luminoso vermelho do neutro pare de piscar e permaneça aceso. O indicador luminoso vermelho N (neutro) acenderá quando mudança da caixa de transferência para N (neutro) for concluída.

#### Nota

Ao liberar o interruptor de controle do câmbio da configuração N (neutro), o interruptor girará para a configuração de tração nas quatro rodas baixa (**4 ↓**). A caixa de transferência permanecerá em N

com a luz indicadora N (neutro) vermelha acesa até que uma nova configuração seja selecionada.

5. Pressione e segure o pedal do freio e coloque a transmissão em R (ré) por 1 segundo, em seguida, coloque a transmissão em D (drive, condução) por 1 segundo para assegurar que a caixa de transferência esteja em N (neutro). Se a caixa de transferência não estiver em N (neutro), repita este procedimento começando pelo Passo 3.
6. Coloque a alavanca de câmbio da transmissão em P (estacionamento).
7. Gire a ignição para LOCK/OFF.

Essa seleção N (neutro) é um neutro de tração nas quatro rodas, o que significa que as saídas dianteira e traseira da caixa de transferência estão desacopladas, como na tração nas quatro rodas alta. Com o eixo dianteiro desacoplado, não existe fluxo de potência para as rodas dianteiras,

permitindo assim o reboque com as rodas dianteiras fora do solo ou reboque plano sem vinculação da direção.

### Como sair do modo de neutro

Após rebocar o veículo, é necessário sair de N (neutro) para dirigir. Para sair de N (neutro), faça o seguinte:

1. Aplique o freio de estacionamento e acione o pedal do freio;
2. Coloque a transmissão na posição N (neutro);
3. Dê partida no veículo ou mantenha o motor desligado e gire a chave para a posição ACC/ACCESSORY;
4. Gire o interruptor de controle de mudança da caixa de transferência da seleção tração 4x4 reduzida 4 ↓ para a seleção desejada:
5. Libere o freio de estacionamento.

## Freios

O sistema de frenagem compreende dois circuitos de frenagem independentes.

Em caso de falha do circuito de frenagem, o veículo ainda pode ser freado usando o outro circuito de frenagem. Contudo, o efeito de frenagem só é obtido quando o pedal de freio é pressionado firmemente. É necessário muito mais força para isto. A distância de frenagem é ampliada. Procure imediatamente a assistência de uma Concessionária ou Oficina Autorizada Chevrolet antes de continuar sua viagem.

Quando o motor não está funcionando, a assistência de frenagem desaparece depois que o pedal do freio é pressionado uma ou duas vezes. A frenagem não é reduzida, porém exige uma força significativamente maior. É especialmente importante lembrar-se disso ao ser rebocado.

Consulte *Luz de advertência do sistema de freio e embreagem* ⇨ 82.

## Sistema Antitravamento do Freio (ABS)

O sistema de freios antiblocantes (ABS) evita o travamento das rodas.

O ABS começa a regular a pressão do freio assim que uma roda mostra uma tendência a travar. O veículo permanece dirigível, mesmo durante uma frenagem difícil.

O controle do ABS é notado por meio de um pulso no pedal do freio e do ruído do processo de ajuste.

Para conseguir a frenagem ideal, mantenha o pedal do freio totalmente pressionado por todo o processo de frenagem, apesar do fato de o pedal estar pulsando. Não reduza a pressão no pedal.

Após dar a partida, o sistema executa um autoteste que pode ser audível.

Consulte *Luz de advertência do Sistema Antitravamento do Freio (ABS)* ⇨ 83.

## 220 Condução e operação

### Falha

#### Atenção

Se houver uma falha no ABS, as rodas podem travar em caso de uma frenagem mais brusca que o normal. Os benefícios oferecidos pelo ABS deixam de estar disponíveis. Enquanto as rodas estiverem travadas, o controle de direção do veículo será perdido e ele poderá desviar de sua rota.

Conserte a causa da falha em uma Concessionária Chevrolet.

### Freio de estacionamento

Acione sempre o freio de estacionamento com firmeza, sem pressionar o botão de liberação, e acione o mais firmemente possível em declives ou em aclives.

Para soltar o freio de estacionamento, puxe um pouco a alavanca, pressione o botão de liberação e abaixe totalmente a alavanca.

Para reduzir as forças operacionais do freio de estacionamento, pressione o pedal de freio ao mesmo tempo.

Consulte *Luz de advertência do sistema de freio e embreagem* ⇨ 82.

### Assistência de frenagem

Se o pedal do freio for pressionado de forma rápida e enérgica, a força máxima de frenagem será aplicada automaticamente (frenagem total).

Mantenha uma pressão contínua no pedal do freio pelo tempo necessário para a frenagem total. A força máxima de frenagem é reduzida automaticamente quando o pedal do freio é liberado.

A assistência de frenagem faz parte do servofreio, disponível nos modelos com Sistema de freios antiblocantes (ABS) e Sistema de controle eletrônico de estabilidade.

### Sistema auxiliar de partida em aclive (Se equipado)

Em veículos equipados com sistema de Controle eletrônico de estabilidade (ESC), o recurso Auxiliar de arranque em piso íngreme (HSA) está disponível. O HSA pode ser útil quando o veículo está parado em um terreno inclinado. Esse recurso é projetado para evitar que o veículo se mova, para frente ou para trás, durante a partida. Depois que você parar o veículo completamente e mantê-lo parado em um terreno inclinado, o HSA será automaticamente ativado. Durante o período de transição entre o momento em que você solta o pedal do freio e começa a acelerar para arrancar em um terreno inclinado, o HSA mantém a pressão de frenagem por no máximo 2 (dois) segundos para garantir que o veículo não se mova na direção inversa. Os freios serão automaticamente liberados quando o pedal do freio for acionado dentro da janela de 2 (dois) segundos. O sistema HSA não será ativado se o veículo estiver em uma marcha de



condução e virado para baixo em um declive ou se o veículo estiver virado para cima em um aclive e em R (Marcha à ré). Pode haver situações em declives menores (menos de 5% de inclinação), com um veículo carregado ou puxando um trailer, nas quais o HSA não ativará. Se você soltar o pedal do freio e depois pisar nele novamente enquanto o HSA estiver ativado, o pedal do freio normalmente parece mais firme com menos curso do pedal do freio.

## Sistemas de controle de tração

### Sistema de controle de tração (TCS)

O Sistema de controle de tração (TCS) aumenta a estabilidade da direção quando necessário, independentemente do tipo de superfície de estrada ou aderência dos pneus, evitando que as rodas de tração patinem.

Tão logo as rodas de tração comecem a girar, a potência do motor é reduzida e a roda que estiver girando mais é freada individualmente. Isso melhora consideravelmente a estabilidade da direção do veículo em superfícies de rodagem escorregadias.

Quando o TCS estiver ativo,  piscará.

### Atenção

Não deixe que esse recurso especial de segurança o tente assumir riscos durante a condução. Adapte a velocidade às condições da rodovia.

Consulte *Indicadores de controle* ⇨ 80.

### Desativação



O controle de tração pode ser desligado quando a derrapagem da roda de tração é necessária; pressione o botão  por

## 222 Condução e operação

aproximadamente 2 segundos e uma mensagem será exibida no Centro de Informações do Motorista.

O Controle de tração é reativado pressionando o botão  novamente.

O Controle de tração também será reativado na próxima vez que a ignição for ligada.

### Controle eletrônico de estabilidade (ESC)

O Controle eletrônico de estabilidade (ESC) melhora a estabilidade da direção quando necessário, independentemente do tipo de superfície de rodagem ou aderência dos pneus. Ele também impede que as rodas de tração patinem.

Tão logo o veículo começa a desgarrar (subesterçar/ sobresterçar), a potência do motor é reduzida e as rodas são freadas individualmente. Isso melhora consideravelmente a estabilidade

da direção do veículo em superfícies de rodagem escorregadias.

O ESC estará operacional tão logo o indicador de controle  apagar.

Quando o ESC estiver ativo,  piscará.

#### Atenção



Não deixe que esse recurso especial de segurança o tente a assumir riscos durante a condução. Adapte a velocidade às condições da rodovia.

Consulte *Indicadores de controle*  
⇨ 80.

### Desativação



Para a condução de desempenho muito alto, o ESC pode ser desativado; mantenha pressionado o botão  por aproximadamente 7 segundos e uma mensagem será exibida no Centro de Informações do Motorista.

O indicador de controle  acende. O ESC é reativado pressionando o botão  novamente. Se o sistema TC tiver sido desativado anteriormente, tanto o TC quanto o ESC serão reativados.

O ESC também será reativado na próxima vez que a ignição for ligada.

Quando o sistema ESC está melhorando ativamente a estabilidade do veículo, reduz a velocidade e preste atenção dobrada às condições da estrada. O sistema ESC é apenas um dispositivo complementar do veículo. Quando o veículo excede seus limites físicos, ele não pode mais ser controlado. Portanto, não confie somente neste sistema. Mantenha uma direção segura.

### Controle de descida de declive (HDC)

O sistema de controle em declives (HDC) permite que o veículo percorra um declive acentuado em uma velocidade baixa sem pressionar o pedal do freio. Se equipado, o HDC pode ser usado ao dirigir em declives. Ele define e mantém a velocidade do veículo ao descer uma inclinação muito íngreme em marcha à frente ou à



ré. Poderá haver ruído ou vibração do sistema de freio quando o sistema está em operação.

#### Cuidado

Use somente ao descer em inclinações acentuadas em direção fora da estrada. Não use ao dirigir em superfícies de rodovias normais. O uso desnecessário da função HDC, como na condução em rodovias normais, poderá danificar o sistema de freio e a função ESC.

### Ativação



Em velocidades inferiores a 30 km/h, pressione o botão . O indicador de controle verde  ligará no painel de instrumentos. O indicador de controle verde  piscará no painel de instrumentos quando o HDC estiver em operação. O HDC não será ativado nem operará em velocidades superiores a 30 km/h, mesmo se o botão for pressionado.

O HDC pode manter velocidades do veículo entre a velocidade mínima de 7 km/h e 30 km/h em um terreno inclinado maior ou igual a 10% de

## 224 Condução e operação

inclinação. Uma luz piscante do HDC indica que o sistema está aplicando ativamente os freios para manter a velocidade do veículo. Quando o HDC está acionado, essa é a velocidade ajustada inicial. Ela pode ser aumentada ou diminuída, aplicando o pedal do freio ou do acelerador. Essa velocidade ajustada se torna a nova velocidade definida. Quando ativada, se o veículo estiver a uma velocidade acima de 30 km/h e abaixo de 50 km/h, a mensagem "Reduza a velocidade p/ Controle de declive" será exibida no DIC.

Quando o HDC está ativo e a velocidade do veículo excede 30 km/h, o indicador de controle verde desliga, enquanto que a função de HDC permanece em espera.

Quando a velocidade do veículo cai abaixo de 30 km/h, o indicador de controle verde acende, indicando que o sistema está novamente ativado.

Quando o HDC está em espera e a velocidade do veículo excede 50 km/h, o HDC desativa. Depois disso, será preciso reativar o sistema com o interruptor do HDC uma vez que a velocidade do veículo caia abaixo de 30 km/h.

### Desativação

Enquanto o HDC está ativo e a velocidade do veículo é inferior a 30 km/h, pressione o botão  para desativar o sistema. O indicador de controle verde desligará indicando que o sistema não está mais ativo. O sistema desativará automaticamente depois que a velocidade exceder 50 km/h.

### Proteção do sistema

A operação contínua por longos períodos poderá aumentar a temperatura dentro do sistema do freio. Se isso ocorrer, o sistema será automaticamente colocado em espera, desativando temporariamente o HDC.

Nesse modo, todas as outras funções de frenagem continuarão a operar normalmente. Quando isso

ocorre, o sistema gradualmente libera os freios e o indicador de controle verde desliga.

Quando o sistema retorna à temperatura normal de operação, ele pode ser reativado usando o interruptor do HDC em velocidades inferiores a 30 km/h, normalmente.

Consulte *Luz de controle de descida de declive* ⇨ 84

## Controle de velocidade de cruzeiro (Se equipado)

O controle de velocidade de cruzeiro pode armazenar e manter velocidades de cerca de 40 a 180 km/h. Podem ocorrer desvios das velocidades armazenadas ao dirigir em declives ou em aclives.

Por motivos de segurança, o controle de velocidade de cruzeiro não pode ser ativado até que o pedal do freio seja acionado pelo menos uma vez.



Não use o controle de velocidade de cruzeiro se não for prudente manter uma velocidade constante.

Com a transmissão automática, só ative o controle de velocidade de cruzeiro no modo automático.

Consulte *Luz do piloto automático*  
⇨ 87.

### Ligando

Pressione o botão de travamento **ON OFF**. O indicador de controle  se acende em branco.

### Ativação

Acelere para a velocidade desejada e empurre a alavanca para baixo para **SET/-**. A velocidade atual é armazenada e mantida. O indicador de controle  passa de branco para verde para indicar que o controle de velocidade de cruzeiro está ativo. O pedal do acelerador pode ser liberado.

A velocidade do veículo pode ser aumentada pressionando o pedal do acelerador. Quando o pedal do acelerador é liberado, a velocidade armazenada anteriormente é retomada.

### Aumentar a velocidade

Com o controle de velocidade de cruzeiro ativo, mantenha a alavanca pressionada para **RES/+** ou pressione rapidamente para **RES/+** repetidamente; a velocidade aumenta de forma contínua ou em pequenos incrementos.

Acelere gradativamente até a velocidade desejada e armazene girando para **SET/-**.

## 226 Condução e operação

### Reduzir a velocidade

Com o controle de velocidade de cruzeiro ativo, mantenha a alavanca pressionada para **SET/-** ou pressione rapidamente para **SET/-** repetidamente; a velocidade diminui de forma contínua ou em pequenos incrementos.

### Desativação

Pressione o botão de travamento **CANCEL**. O indicador de controle  se acende em branco. O controle de velocidade de cruzeiro é desativado. A velocidade armazenada é memorizada.

Desativação automática:

- A velocidade do veículo é inferior a aproximadamente 40 km/h.
- O pedal do freio é pressionado.
- Alavanca seletora em **N**.
- O Sistema de controle de tração ou Controle eletrônico de estabilidade está em funcionamento.

### Retomar velocidade armazenada

Mova a alavanca para **RES/+** a uma velocidade acima de 40 km/h. Será atingida a velocidade armazenada.

O indicador de controle  passa de branco para verde para indicar que o controle de velocidade de cruzeiro está ativo. Se a diferença entre a velocidade atual e a velocidade armazenada for superior a 40 km/h, o veículo não poderá retomar a velocidade armazenada.

### Para desligar

Pressione o botão de travamento **ON OFF**. O indicador de controle  se apaga. A velocidade armazenada é apagada. Desligar a ignição também apaga a velocidade armazenada.

## Sistemas de detecção de objetos

### Sistema de alerta de colisão dianteira (FCA) (Se equipado)

Se equipado, o sistema FCA pode ajudar a evitar ou reduzir o dano causado por uma colisão frontal. Ao se aproximar de um veículo à frente muito rapidamente, o FCA fornece um pisca de luz vermelha e um alerta sonoro rápido. O FCA também acende um alerta visual âmbar se estiver seguindo outro veículo muito de perto.

O FCA detecta veículos a uma distância de aproximadamente 60m (197 pés) e funciona em velocidades acima de 40km/h (25 mph).

 **Atenção**

O FCA é um sistema de viso e não aciona os freios. Ao se aproximar de um veículo mais lento ou parado à frente muito rapidamente, ou quando estiver seguindo um veículo muito proximamente, o FCA pode não fornecer um aviso com tempo suficiente para ajudar evitar uma colisão. Ele também pode não fornecer nenhum aviso. O FCA não alerta sobre pedestres, animais, placas, balaustradas, pontes, cones ou outros objetos. Esteja pronto para agir e acionar os freios. Consulte *Direção defensiva* ⇨ 199.

O FCA pode ser desabilitado com os comandos do volante do FCA.

**Detectar um veículo à frente**



Os avisos do FCA não ocorrerão a menos que o sistema detecte um veículo à frente. Quando um veículo for detectado, o indicador de veículo à frente será exibido em verde. Os veículos podem não ser detectados em curvas, rampas de saída de auto-estradas ou morros, devido à baixa visibilidade, ou se um veículo à frente estiver parcialmente bloqueado por pedestres ou outros objetos. O FCA não detecta outro veículo à frente, a menos que ele esteja completamente na pista.

 **Atenção**

O FCA não fornece um aviso para ajudar a evitar uma colisão, a não ser se detectar um veículo.

(Continuação)

**Atenção  
(Continuação)**

O FCA pode não detectar um veículo à frente se o sensor estiver bloqueado por sujeira, neve ou gelo, ou se o para-brisa estiver danificado. Ele também pode não detectar um veículo em estradas sinuosas ou montanhosas ou em condições que possam limitar a visibilidade, como nevoeiro, chuva ou neve, ou se os faróis ou para-brisas não estiverem limpos ou em condições adequadas. Mantenha o para-brisa, os faróis e os sensores do FCA limpos e em bom estado.

 **Atenção**

Condições de pouca iluminação prejudicam a identificação de veículos à frente pela câmera.

(Continuação)

## 228 Condução e operação

### Atenção (Continuação)

Motocicletas podem não ser detectadas pela câmera quando estiver muito escuro.

#### Alerta de colisão

Alerta de aglomerado



Alerta de LED refletido



Quando o veículo se aproxima de outro veículo detectado muito rapidamente, o mostrador vermelho do FCA vai piscar e soar diversos bipes agudos na frente. Quando

ocorrer este Alerta de colisão, o sistema de freio pode se preparar para que ocorra uma frenagem mais rapidamente, o que pode causar uma breve e leve desaceleração. Continue a pisar no pedal do freio conforme a necessidade. O Controle de velocidade de cruzeiro pode ser desligado quando ocorrer um Alerta de colisão.

Pressione  no volante para ajustar a sensibilidade do alerta. Cada pressionada faz um ciclo do alerta de sensibilidade em três configurações: Distante, Médio, Próximo ou Desligado.

Quando pressionado, a configuração do alerta de sensibilidade atual é exibida brevemente no painel de instrumentos. A configuração da sensibilidade do alerta será mantida até que seja alterada.

#### Nota

Considere o tráfego e as condições climáticas ao selecionar as seguintes sensibilidades dos alertas. A variação da sensibilidade

do alerta selecionado pode não ser adequada para todos os motoristas e condições de direção.

#### Alerta da tampa do compartimento de carga



O mostrador âmbar do Alerta de colisão continuará constantemente aceso ao seguir um veículo detectado à frente muito de perto.



### Selecionar o tempo de alerta



O controle do Alerta de colisão está ligado no volante. Pressione ALERTA DE COLISÃO para ajustar o momento do FCA para longe, médio, perto ou desligado. A primeira pressionada no botão mostra a configuração atual no DIC. Continuar pressionando vai alterar esta configuração. A configuração escolhida permanecerá até que seja alterada e aferirá as funções tanto do Alerta de colisão quanto do Alerta da tampa do compartimento de carga. O momento dos dois alertas varia de acordo com a velocidade do veículo. Quando mais

rápido, mais longe vai ocorrer o alerta. Considere o tráfego e as condições climáticas ao selecionar o momento dos alertas. A variação da momento do alerta selecionado pode não ser adequada para todos os motoristas e condições de direção.

### Alertas desnecessários

O FCA pode gerar alertas desnecessários para veículos fazendo curvas, veículos em outras faixas, objetos que não são veículos ou sombras. Estes alertas são normais e o veículo não precisa de manutenção.

### Limpar o sistema

Se o sistema FCA não estiver funcionando adequadamente, limpar o exterior do para-brisa na frente do espelho retrovisor pode corrigir o problema.

### Sistema auxiliar de estacionamento (Se equipado)



## 230 Condução e operação

### ⚠ Atenção

O auxiliar de estacionamento facilita o estacionamento medindo a distância entre o veículo e os obstáculos e fornecendo sinais sonoros. É o motorista, no entanto, que tem total responsabilidade pela manobra de estacionamento.

Com o Auxiliar traseiro de estacionamento (RPA), e se equipado com o Auxiliar dianteiro de estacionamento (FPA), quando o veículo estiver a menos de 11 km/h (7 mph), os sensores nos para-choques podem detectar objetos a até 2,3 m (8 pés) de distância atrás e 1,0 m (3 pés) na frente do veículo dentro de uma zona de 25 cm (10 pol) de altura e abaixo do nível do para-choques. Estas distâncias de detecção podem ser menores durante tempo quente ou úmido. Sensores bloqueados não vão detectar objetos e também podem causar detecções falsas. Mantenha os

sensores livres de lama, sujeira, leve, gelo e lodo, e limpe os sensores após uma lavagem do carro em temperaturas abaixo de zero. Os sinais sonoros do FPA são mais agudos que os do RPA.

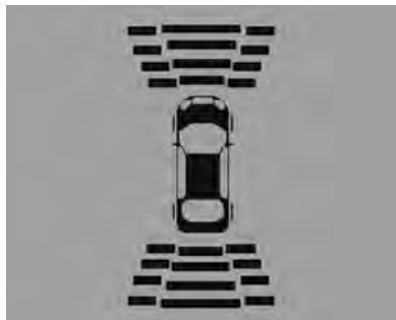

O painel de instrumentos pode ter um visor do auxiliar de estacionamento com barras que exibem a "distância para o objeto" e as informações de localização de objeto para o sistema do auxiliar de estacionamento. À medida que o objeto se aproxima, mais barras se acendem.

Para veículos com câmera de ré, o visor de informações exibirá o símbolo ⚠. À medida que o objeto se aproxima, o símbolo fica maior e sua cor muda de âmbar para vermelho.

O sistema consiste em quatro sensores de estacionamento ultrassônicos no para-choques traseiro e quatro no dianteiro (se equipado).

### ⚠ Perigo

O Sistema do auxiliar de estacionamento não detecta crianças, pedestres, ciclistas, animais nem objetos localizados sob o para-choque nem que estejam muito próximos nem muito distantes do veículo. Não está disponível a velocidades superiores a 11 km/h (7 mph). Para evitar ferimentos, morte ou danos ao veículo, mesmo com o auxiliar de estacionamento, verifique sempre a área em volta

(Continuação)

**Perigo  
(Continuação)**

do veículo e verifique todos os espelhos ao avançar ou dar marcha à ré.

**Nota**

Peças afixadas na área de detecção causam funcionamento incorreto do sistema.

 **Atenção**

Sob certas circunstâncias, várias superfícies reflexivas sobre objetos ou sobre roupas, bem como fontes externas de ruído podem fazer com que o sistema não detecte os obstáculos corretamente.

**Cuidado**

A sensibilidade do sensor poderá ser reduzida por influências externas, como camadas sobre a superfície do sensor (gelo, neve, lama, sujeira, envernizamentos/pinturas múltiplas, etc.).

O sensor pode detectar um objeto inexistente (interferência de eco) causado por interferências acústicas externas, como outro sistema auxiliar de estacionamento, ou interferências mecânicas externas, como lava-jato, chuva, condições de vento extremo, granizo etc.

O desempenho do sistema auxiliar de estacionamento pode ser reduzido pela alteração da posição do sensor por alterações externas do veículo como abaixar o para-choque durante a vida útil devido a: mudanças de temperatura, troca de pneus,

(Continuação)

**Cuidado  
(Continuação)**

carregamento do veículo, rebaixamento/tuning do veículo etc.

Condições específicas se aplicam a veículos altos (por exemplo, veículos off-road, minivans, transportadores). A identificação de objetos na parte superior do veículo não poderá ser garantida.

**Ativação**

O sistema se ativa automaticamente ao engatar a marcha à ré.

Um obstáculo é indicado por avisos sonoros. O intervalo entre avisos torna-se mais curto à medida que o veículo se aproxima do obstáculo. Quando a distância é inferior a 30 cm, o aviso sonoro soa continuamente.

**Nota**

Os sons do aviso acústico deixam de funcionar se o veículo parar por 3 segundos ou mais (exceto em som contínuo)

## 232 Condução e operação

### Desativação

O sistema será desativado automaticamente quando:

- O veículo for conduzido acima de 11 km/h — o sistema auxiliar de estacionamento dianteiro e traseiro está desativado.
- A marcha à ré estiver desengatada — o sistema auxiliar de estacionamento traseiro está desativado.
- Ocorre uma falha no sistema.

O sistema pode ser desligado manualmente pressionando o botão **P** no painel de instrumentos enquanto o Auxiliar de estacionamento estiver ligado.

Pressionar o botão **P** enquanto o Auxiliar de estacionamento estiver desligado permitirá que o sistema ligue quando os parâmetros da ativação forem atendidos.

### Falha

Para testar uma possível falha:

1. Estacione o veículo em uma área sem obstáculos em uma distância de 2 metros do para-choque traseiro.
2. Acione o freio de estacionamento firmemente.
3. Gire a chave da ignição para **ON**.
4. Engate a marcha à ré.
5. Quando a marcha à ré está engatada:
  - Se não houver sinal sonoro: Verifique a fonte de alimentação do módulo do kit verificando se as luzes de marcha à ré estão funcionando.
  - Se houver somente um sinal sonoro seguido por um sinal sonoro quase contínuo, isso indica um sinal de falha: Procure assistência de uma concessionária Chevrolet.

- Se houver um sinal sonoro seguido de sinais sonoros separados, como quando o veículo se aproxima de um objeto: Procure assistência de uma concessionária Chevrolet.
- Se houver dois sinais sonoros:  
Procure assistência de uma concessionária Chevrolet.

### Alerta de tráfego cruzado traseiro (RCTA)

Se equipado, o RCTA exibirá um triângulo de alerta vermelho com uma seta apontando para a esquerda ou para a direita na tela RVC para alertar de tráfego vindo da esquerda ou da direita. Esse sistema detecta objetos vindo a até 20 m (65 pés) da esquerda ou da direita do veículo. Quando um objeto é detectado, três avisos soam da esquerda ou da direita.

O sistema trabalha na marcha à ré.

O alcance do sistema varia de acordo com o tipo de vaga de estacionamento, por exemplo: 45°.

Tenha cuidado ao conduzir em marcha à ré se estiver rebocando um trailer, já que as áreas de detecção do RCTA que estendem-se da parte de trás do veículo não são aumentadas quando um trailer é rebocado.

O RCTA pode não funcionar quando os sensores nos lados direito ou esquerdo do para-choque traseiro estiverem cobertos de lama, sujeira, neve, gelo ou lodo, ou em tempestades pesadas.

**⚠ Perigo**

O RCTA pode não fornecer um aviso com tempo suficiente para ajudar a evitar uma colisão. Ele também pode não fornecer nenhum aviso.

**Ligar ou Desligar as funções**



O botão **P** do painel de instrumentos é usado para ligar ou desligar o Auxiliar de estacionamento dianteiro e traseiro. O indicador LED próximo ao botão acende quando as funções estiverem ligadas e apaga quando as funções estiverem desligadas.

Desligue o sistema do auxiliar de estacionamento quando estiver com um reboque.

**Alerta de zona cega lateral (SBZA) (Se equipado)**

Se equipado, o sistema de SBZA é um auxiliar de mudança de pista que assiste motoristas a evitar acidentes que podem ocorrer com veículos em movimento áreas laterais de ponto cego. O visor de advertência do SBZA acenderá no espelho lateral externo correspondente e piscará se a seta do lado correspondente estiver ligada.

**⚠ Atenção**

O SBZA não alerta o motorista acerca de veículos se aproximando rapidamente fora das áreas de ponto cego, bem como de pedestres, ciclistas ou animais. Ele pode não alertar ao trocar pistas sob todas as condições de condução. A falha no cuidado adequado com a mudança de pistas pode resultar

(Continuação)

## 234 Condução e operação

### Atenção (Continuação)

em ferimentos, morte ou danos ao veículo. Antes de trocar de pista, sempre verifique os espelhos, olhe por cima dos ombros e use as setas.



### Nota

Este equipamento opera em caráter secundário, ou seja, não tem proteção contra interferência nociva, mesmo de estações do mesmo tipo, e não pode causar interferência em sistemas que funcionem em caráter primário.

### Áreas de detecção do SBZA

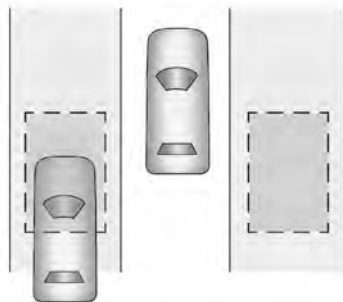

O sensor de SBZA cobre uma área de, aproximadamente, uma pista de ambos os lados do veículo, ou aproximadamente 3,5 m (11 pés). A altura da área fica, aproximadamente, entre 0,5 m (1,5 pés) e 2 m (6 pés) em relação ao chão. Essa área inicia, aproximadamente, no meio do veículo e se estende a 5 m (16 pés) para trás.

### Como o sistema funciona

O símbolo do SBZA acende nos espelhos laterais quando o sistema detecta um veículo em movimento

na próxima pista que está na área de ponto cego. Isso indica que pode ser perigoso trocar de pista. Antes de trocar de pista, verifique o visor do SBZA, os espelhos, olhe por cima dos ombros e use as setas.

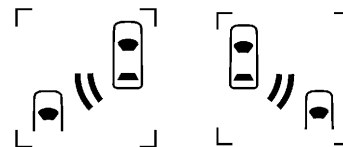

Visor do espelho esquerdo      Visor do espelho direito

Quando o veículo é ligado, o visor do SBZA dos espelhos laterais acenderão brevemente para indicar que o sistema está funcionando. Quando o veículo estiver em uma marcha superior, o visor do espelho lateral direito ou do esquerdo acenderá ao detectar um veículo em movimento naquele ponto cego. Se a seta for ativada na mesma direção de um veículo detectado, esse visor piscará para fornecer aviso extra indicando a não mudança de pista.

O SBZA pode ser desativado através da configuração do veículo. Consulte "Sistemas de detecção de colisão" em "Veículo" no Sistema de conforto e conveniência. Se o SBZA for desativado pelo motorista, o visor dos espelhos não acenderá.

### **Quando o sistema parece não funcionar direito**

Os visores do SBZA podem não acender ao passar um veículo rapidamente, para um veículo parado ou ao rebocar um trailer. As áreas de detecção do SBZA que estendem-se para trás a partir da lateral do veículo permanecem do mesmo tamanho quando um trailer é rebocado. Tenha cuidado ao trocar de pista enquanto rebocar um trailer. O SBZA pode alertar sobre objetos fixados no veículo, como um trailer, bicicleta ou outro objeto que se estenda em relação a um dos lados do veículo. Isso é normal; o veículo não precisa de manutenção.

O SBZA pode nem sempre alertar o motorista sobre veículos nas áreas de ponto cego, especialmente em

condições de chuva. O sistema não precisa de manutenção. O sistema pode acender devido a guardrail, placas, árvores, arbustos e outros objetos que não se movimentam. Isso é normal; o veículo não precisa de manutenção.

O SBZA pode não funcionar quando os sensores nos lados direito ou esquerdo do para-choque traseiro estiverem cobertos de lama, sujeira, neve, gelo ou lodo, ou em tempestades pesadas.

Se os visores do SBZA não acenderem quando houverem veículos no ponto cego e o sistema estiver limpo, pode ser necessário realizar manutenção. O veículo deve ser levado à concessionária.

Quando o SBZA é desativado por qualquer motivo diferente de desativação pelo motorista, a opção de ativação do Alerta de ponto cego não estará disponível no menu de personalização.

### **Câmera de ré (RVC) (Se equipado)**

O veículo pode estar equipado com um RVC.

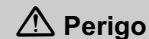

Nunca confie somente na câmera retrovisora ao andar para trás.

Há um ponto cego que não é percebido pela câmera de ré.

A câmera retrovisora não deve substituir o discernimento e atenção do motorista em relação à traseira do veículo ao andar para trás.

Antes de entrar no veículo, sempre verificar que a área ao seu redor está livre de obstáculos e de pessoas.

Sempre olhar e utilizar os espelhos do veículos ao andar para trás.

(Continuação)

## 236 Condução e operação

### Perigo (Continuação)

Se o veículo possui algum dano na área da câmera retrovisora, ela pode se desalinhar. Consulte uma concessionária Chevrolet.

Manter sempre as lentes da câmera livres de sujeira, neve ou gelo. Usar apenas sabão neutro e água com um pano macio para limpar as lentes.

### A Câmera



A câmera está localizada na tampa do compartimento de carga traseiro.

A RVC não pode mostrar objetos:

- Perto dos cantos dos pára-choques
- Em frente à câmera
- Mais alto que a câmera

### Visor da RVC

O visor da câmera aparece no visor do sistema de conforto e conveniência quando a marcha à ré é selecionada.

A área diretamente atrás do veículo é mostrada em tempo real.

### Nota

- A distância dos objetos vistos na tela difere da distância real.
- A área mostrada na tela pode variar de acordo com a orientação do veículo ou com as condições da estrada.
- Objetos de alturas diferentes aparecerão a distâncias diferentes do veículo.
- O brilho do visor se ajusta automaticamente para se adequar às condições de iluminação do ambiente.

- Diretrizes para o assistente de estacionamento podem ser mostradas no visor. Consulte o "Sistema de conforto e conveniência" para obter mais informações.

### Operando a RVS

Para ativar:

1. Gire a chave da ignição para **ON**.
2. Selecionar a marcha à ré.

A câmera e o visor se ativam automaticamente.

### Nota

Quando o câmbio é movido para outra posição, a RVC desativa.

### Limpeza

As lentes precisam de limpeza regular para garantir o desempenho máximo.

Usar apenas um pano macio, sabão neutro e água.



**⚠ Perigo**

Não usar limpadores abrasivos ou escovas, uma vez que podem arranhar as lentes, danificando o desempenho do sistema.

### Aviso de desvio de rota (LDW) (Se equipado)



Se equipado, o LDW pode ajudar a evitar colisões devido a saídas de pista não intencionais. Ele pode fornecer um alerta se o veículo estiver cruzando a pista sem usar as luzes indicadoras dos

signalizadores de direção. O LDW usa a câmera para detectar as marcações da pista em velocidades de 60 km/h ou maiores.

**⚠ Atenção**

O sistema LDW não conduz o veículo. O sistema LDW pode não:

- Fornecer tempo suficiente para evitar uma colisão.
- Detectar marcação de pista sob tempo ou condições de visibilidade desfavoráveis. Isto pode ocorrer se o para-brisa ou os faróis estiverem bloqueados por sujeira, neve ou gelo, se não estiverem em condições adequadas ou se o sol estiver brilhando diretamente para a câmera.
- Detectar limites da estrada.
- Detectar faixas em estradas sinuosas ou montanhosas.

(Continuação)

**Atenção (Continuação)**

Se o LDW detectar apenas marcações de pista de um lado da estrada, ele somente alertará quando sair da pista do lado onde ele detectou a marcação. Mantenha sempre a atenção na estrada e mantenha o veículo dentro da pista, ou pode ocorrer danos ao veículo, lesões ou morte. Mantenha sempre o para-brisa, os faróis e os sensores da câmera limpos e em bom estado. Não use o LDW em condições de tempo ruim.

#### Como o sistema funciona

A câmera do LDW encontra-se no para-brisa à frente do espelho retrovisor.

Para ligar e desligar o LDW, pressione o botão  no painel de instrumentos. O indicador do botão acende quando o LDW está ativo.

## 238 Condução e operação



Quando o LDW está ligado, o ícone fica verde se o LDW estiver disponível para avisar a saída da pista. Se o veículo cruzar uma marcação de pista detectada sem usar as luzes indicadoras dos sinalizadores de direção, o ícone muda para âmbar e pisca. Adicionalmente, haverá três avisos sonoros na direita ou esquerda, dependendo da direção da saída da pista.

### Quando o sistema parece não funcionar direito

O sistema pode não detectar pistas tão bem quando houver:

- Veículos perto à frente.
- Mudanças súbitas de iluminação, como quando estiver passando por um túnel.
- Pista inclinada.

Se o sistema LDW não estiver funcionando adequadamente quando as marcações da pista estiverem claramente visíveis, limpar o para-brisa pode ajudar.

Os alertas LDW podem ocorrer devido a marcas no asfalto, sombras, fendas na estrada, marcações de pista temporárias ou de construção ou outras imperfeições da estrada. Isso é normal; o veículo não precisa de manutenção. Desligue o LDW se essas condições continuarem.

### Supressão do alerta inteligente

Os alertas do sistema podem ser suprimidos nas seguintes condições:

- Frenagem (prevenção de obstáculos).
- Aceleração (ultrapassagem de outro veículo).
- Curvas contantes com grande interferência do volante (dirigindo em declive).
- Luzes indicadoras dos sinalizadores de direção ativadas.

## Combustível

### Combustível para motores a gasolina

Usar apenas combustível sem chumbo.

Use combustível com a classificação recomendada de octanagem, consulte *Dados do motor* ⇨ 323. O uso de combustível com classificação de octanas muito baixa poderá reduzir a potência e o torque do motor e aumentar ligeiramente o consumo de combustível.

#### Cuidado

Utilizar combustível com um índice de octanas demasiadamente baixo pode provocar combustão descontrolada e danos no motor.

### Combustível para motores a diesel

Use somente combustível diesel que esteja em conformidade com a DIN EN 590/IS1460. O combustível deve ter baixo teor de enxofre (máximo de 10 ppm). Poderão ser usados combustíveis padrão equivalentes com conteúdo máximo de bio diesel (= FAME em conformidade com a EN14214) de 7% em volume (de acordo com a norma DIN 51628 ou equivalente).

Combustíveis diesel não devem ser diluídos com combustíveis para motores à gasolina.

### Abastecimento do tanque

#### Cuidado

Se utilizar um combustível de grau inadequado ou colocar aditivos para combustível incorretos no tanque de

(Continuação)

#### Cuidado (Continuação)

combustível, o motor e o conversor catalítico poderão ser seriamente danificados.

Ao abastecer o tanque, certifique-se de utilizar o combustível correto correspondente ao veículo. Se você colocar gasolina em um veículo com motor a diesel, por exemplo, o veículo poderá ser gravemente danificado. Se o veículo tiver um motor a diesel, é possível confirmar o combustível correto verificando as informações na tampa de enchimento de combustível.

## 240 Condução e operação



### Perigo

Antes de reabastecer, desligue o motor e todos os aquecedores externos com câmaras de combustão. Desligue todos os telefones celulares.

Ao reabastecer siga as instruções operacionais e de segurança do posto de gasolina.

### Perigo

O combustível é inflamável e explosivo. Não fume. Não provoque chamas abertas nem faíscas. Se você sentir cheiro de combustível no veículo, conserte a causa imediatamente em uma Concessionária Chevrolet.

### Cuidado

Em caso de combustível inadequado, não ligue a ignição.

A portinhola do bocal de abastecimento de combustível está localizada na parte traseira esquerda do veículo.



A portinhola do bocal de abastecimento de combustível só pode ser aberta se o botão de liberação estiver puxado.

### Cuidado

Limpe imediatamente todo combustível que transbordar.

### Tampa do tanque de combustível

Somente uma tampa genuína oferece funcionalidade total.

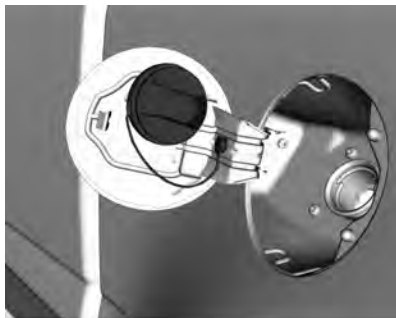

Ao abastecer, a tampa do bocal de abastecimento de combustível pode ser colocada sobre a portinhola.

### Cuidado

A portinhola de abastecimento de combustível pode ser aberta e danificada no lava-jato.

Assegure-se de travar a portinhola de enchimento de combustível.

## Como Rebocar um Trailer

### Controle de oscilação do trailer (TSC)

Em veículos equipados com o sistema de Controle eletrônico de estabilidade (ESC), o recurso Controle de balanço do trailer (TSC) está disponível. O TSC é o movimento lado a lado involuntário do trailer enquanto está sendo rebocado. Se o veículo estiver rebocando um trailer e o TSC detectar que o balanço está aumentando, os freios do veículo são aplicados seletivamente em cada roda, e o torque do motor é reduzido, para ajudar a reduzir o balanço excessivo do trailer. Se o TSC estiver ativado, a luz de advertência do ESC/TCS piscará no painel de instrumentos. A velocidade do veículo deve ser reduzida.

## 242 Condução e operação

Consulte *Sistema de controle de tração (TCS)* ⇨ 221. Consulte *Controle eletrônico de estabilidade (ESC)* ⇨ 222.

### **Atenção**

Mesmo que o veículo seja equipado com TSC, o balanço do trailer pode resultar em perda de controle e o veículo pode colidir. Se for detectado um balanço excessivo do trailer, reduza para uma velocidade segura. Verifique o trailer e o veículo para ajudar a corrigir as causas possíveis. Elas podem incluir um trailer incorreto ou sobrecarregado, carga não contida, configuração incorreta do engate do trailer, velocidade excessiva do veículo-trailer, ou pneus do veículo ou do trailer calibrados incorretamente. Consulte *Rebocamento de outro veículo* ⇨ 304 para obter recomendações de classificação do trailer e configuração do engate.

Acessórios adicionais não oferecidos pela concessionária podem afetar o desempenho do veículo. Consulte *Acessórios e modificações* ⇨ 244.

## **Cuidados com o veículo**

### **Informações gerais**

Informações gerais .....	244
Acessórios e modificações ...	244
Elevação do veículo .....	246
Interruptor de desconexão da bateria .....	246
Armazenamento do veículo ...	247
Informações de emissão .....	247

### **Verificações do veículo**

Execução do serviço de manutenção pelo proprietário .....	249
Capô .....	249
Visão geral do compartimento do motor .....	252
Óleo do motor .....	255
Fluido da transmissão automática .....	258
Filtro/limpador de ar do motor .....	259
Líquido de resfriamento do motor .....	259
Superaquecimento do motor .....	260
Ventilador do motor .....	262

Fluido do lavador .....	263
Freios .....	263
Fluido do freio .....	263
Bateria .....	264
Filtro de diesel .....	266
Sangria do sistema de diesel .....	266
Substituição da palheta do limpador .....	266

### **Substituição de lâmpadas**

Substituição de lâmpadas ...	267
Faróis .....	268
Luzes de funcionamento diurno (DRL) (Se equipado) .....	270
Faróis para neblina .....	270
Luzes de direção dianteiras .....	270
Lanternas traseiras .....	271
Lâmpada de freio superior central (CHMSL) .....	274
Lâmpada da placa .....	274
Luzes internas .....	274
Iluminação do painel de instrumentos .....	274

### **Sistema elétrico**

Fusíveis .....	275
Caixa de fusíveis do compartimento do motor ....	276

Caixa de fusíveis do painel de instrumentos .....	279
--	-----

### **Ferramentas do veículo**

Ferramentas .....	281
-------------------	-----

### **Rodas e pneus**

Rodas e pneus .....	283
Designações dos pneus .....	283
Pressão do pneu .....	283
Sistema de monitoramento da pressão do pneu .....	284
Sistema de monitoramento da pressão do pneu (ANATEL) .....	287
Operação do monitor de pressão do pneu .....	287
Profundidade da banda de rodagem .....	289
Rodízio de pneus .....	290
Quando é hora de pneus novos .....	291
Tipos diferentes de rodas e pneus .....	291
Coberturas de rodas .....	292
Substituição de rodas .....	292

### **Partida com cabos auxiliares**

Partida com cabos auxiliares .....	297
---------------------------------------	-----

## 244 Cuidados com o veículo

### Reboque

Rebocamento do veículo . . . . .	299
Rebocamento de outro veículo . . . . .	304

### Cuidados com a aparência

Cuidados com o exterior . . . . .	306
Cuidados com o interior . . . . .	308

### Informações gerais

Este manual foi impresso na data indicada na capa e contém informações baseadas em um veículo totalmente equipado com os opcionais e acessórios disponíveis nessa data. Por isto, poderá haver diferenças entre o conteúdo do Manual e a configuração do seu veículo, que pode não ter alguns dos itens ali mencionados.

A General Motors reserva-se o direito de implementar quaisquer alterações em seus produtos para atender a qualquer momento as solicitações e expectativas do cliente.

Em caso de dúvidas sobre o conteúdo do seu veículo, procure uma Rede Chevrolet para consultar o Manual de Especificação de Vendas de acordo com o Número de identificação do veículo (VIN).

### Acessórios e modificações

Visando atender a seus requisitos de conforto e personalização do veículo, a General Motors desenvolve e oferece opcionais e acessórios do fabricante aprovados para instalação através da Rede Chevrolet ou Oficina Autorizada Chevrolet.

Recomendamos entrar em contato com sua concessionária ou Oficina Autorizada Chevrolet para obter informações sobre as opções e os acessórios disponíveis e existentes.

Recomendamos usar peças e acessórios genuínos, e componentes aprovados pela fábrica específicos para o seu tipo de veículo. Não podemos avaliar ou garantir a confiabilidade de outros produtos, ainda que tenham aprovação concedida por entidade reguladora ou similar.



<b>Cuidado</b>
Nunca modifique o veículo. Adicionar acessórios não certificados pela GM ou fazer modificações no veículo altera sua condição original e as especificações de fábrica, deteriora a funcionalidade e o desempenho de sistemas do veículo, afetando a segurança e a durabilidade, além de levar à perda da garantia do veículo.

Alguns exemplos, entre outros:

Utilização de combustíveis em desacordo com as especificações, instalação de gás GNV, blindagem, mudanças na suspensão do veículo e uso de pneus não originais são alguns exemplos de modificações que afetam as especificações originais do veículo, seu correto funcionamento, sua garantia e a segurança dos ocupantes.

#### **Nota**

Devido à tecnologia aplicada no sistema eletrônico, não instale qualquer tipo de equipamento elétrico que não seja genuíno nos chicotes elétricos do veículo, tais como alarme, dos vidros elétricos, das travas elétricas, da ignição e/ou do combustível, do sistemas de áudio (por exemplo, rádio e módulos de potência), sistemas de ar-condicionado, iluminação auxiliar, dentre outros. Como consequência, o veículo pode sofrer danos, como avaria elétrica, falha de comunicação entre os componentes eletrônicos, imobilização ou até mesmo incêndio.

#### **ESTAS SITUAÇÕES NÃO SÃO COBERTAS PELA GARANTIA.**

A concessionária ou Oficinas Autorizadas Chevrolet são qualificadas e têm o conhecimento apropriado para instalar acessórios genuínos compatíveis com os sistemas específicos do veículo.

Consulte o centro de serviços autorizado da Chevrolet para obter acessórios aprovados para seu veículo e os métodos de instalação corretos.

## 246 Cuidados com o veículo

### Elevação do veículo

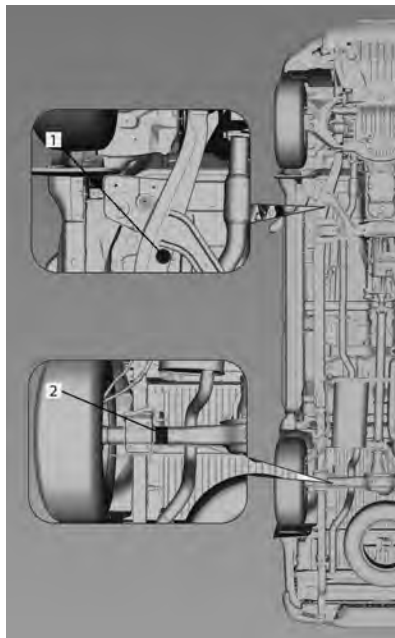

A figura mostra onde deverão ser instalados os suportes para um guincho ou macaco.

### Cuidado

Para evitar danos ao motor, sempre use apoios de borracha nos pontos de suporte do elevador ou do macaco.

### Interruptor de desconexão da bateria

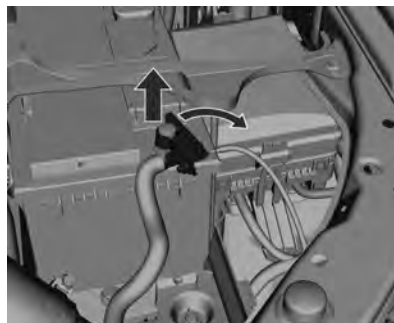

### Desconectar

1. Abra o capô.
2. Certifique-se de que todos os sistemas elétricos estejam desligados, como sistemas de

áudio, faróis dianteiros, alarme antifurto e acessórios. Seja cuidadoso ao desligar a ignição e remover a chave do veículo dela.

3. Feche todas as portas do veículo e não ative o alarme antifurto.
4. Retire a porca da extremidade do terminal negativo.
5. Retire o terminal negativo do borne da bateria.

### Conectar

1. Certifique-se de que a ignição seja desligada e a chave do veículo esteja fora da ignição.  
Abra o capô e instale a ponta do terminal no terminal negativo da bateria.
2. Aperte a porca da extremidade do terminal.
3. Feche o capô.

## Armazenamento do veículo

### Inatividade por período prolongado

Se o veículo precisar ficar guardado durante vários meses:

- Lave e encere o veículo.
- Limpe e proteja as vedações de borracha.
- Troque o óleo do motor.
- Esgote o reservatório do líquido do lavador.
- Verifique o anticongelante e a proteção anticorrosiva do líquido de arrefecimento.
- Calibre o pneu no valor especificado para carga total.
- Estacione o veículo em local seco e bem ventilado. Engate a primeira marcha ou a marcha à ré ou coloque a alavanca seletora em **P**, evitando a rolagem do veículo.
- Não acione o freio de estacionamento.

- Desconecte a bateria de acordo com o procedimento descrito em *Interruptor de desconexão da bateria* ⇨ 246.
- Feche o capô.

### Retorno à condição de atividade

Quando o veículo for recolocado em operação:

- Conecte a bateria de acordo com o procedimento descrito na *Interruptor de desconexão da bateria* ⇨ 246.
- Verifique a calibração dos pneus.
- Encha o reservatório do líquido do lavador.
- Confira o nível de óleo do motor.
- Confira o nível do líquido de arrefecimento.

## Informações de emissão



- O nível máximo de emissão de CO (monóxido de carbono) permitido para a sincronia de marcha lenta e ignição especificada (avanço inicial) é de 0,5%. Isto se aplica ao combustível padrão especificado para testes de emissão.
- A descarga de emissões pelo cárter de óleo para a atmosfera deve ser zero em qualquer condição do veículo.
- Este veículo atende os limites de emissão, como o Programa para Controle da Poluição do Ar

## 248 Cuidados com o veículo

por Veículos Motorizados (PRONCOVE), de acordo com a Resolução 18/86 do CONAMA e atualizações vigentes na data de fabricação.

- A rotação da marcha lenta não é regulável. O módulo de controle eletrônico (ECM) calcula eletronicamente a porcentagem de CO e os ajustes da marcha lenta.
- De preferência, use combustível aditivado disponível nos postos de combustível.

### Nota

O uso de combustível que não seja o especificado poderá comprometer o desempenho do veículo, causar danos ao sistema de injeção ou até danificar o motor. Esse tipo de dano não é coberto pela garantia do veículo.

Motor	2.8L Diesel AT	
Marcha lenta (rotação)	740 ± 50 rpm	
Velocidade máx. permitida (rotação)	4.400 ± 50 rpm	
Teste de aceleração livre para inspeção	Até 350 m acima do nível do mar	Mais de 350 m acima do nível do mar
	0,57 m -1	0,56 m -1

## Verificações do veículo

### Execução do serviço de manutenção pelo proprietário

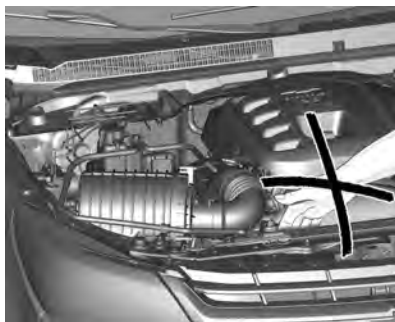

#### Atenção

Execute verificações no compartimento do motor apenas quando a ignição estiver desligada.

(Continuação)

#### **Atenção (Continuação)**

A ventoinha de arrefecimento pode começar a funcionar mesmo com a ignição desligada.

#### Perigo

O sistema de ignição usa uma tensão extremamente alta. Não toque nele.

## Capô

### Abertura



Puxe a alavanca de liberação.

## 250 Cuidados com o veículo



Empurre a trava de segurança para a esquerda e abra o capô.

### Perigo

Quando o motor estiver quente, certifique-se de tocar apenas no isolamento de espuma do suporte do capô para evitar queimaduras.

Consulte *Entrada de ar* ⇨ 195



Prenda o suporte do capô.

### Fechamento

Para fechar o capô:

1. Antes de fechar o capô, verifique se todas as tampas de abastecimento estão apropriadamente fechadas. A seguir, levante o capô para aliviar a pressão no suporte. Remova o suporte do capô da ranhura na parte inferior do capô e recolque-o em seu retentor.

A haste do suporte deve encaixar no lugar ao ser colocada no retentor para evitar danos ao capô.

2. Abaixe o capô 30 cm acima do veículo e solte-o para que trave completamente. Verifique se o capô está fechado e repita o processo se necessário.

### Perigo

Sempre observe as seguintes precauções:

- Puxe a borda frontal do capô para certificar-se que esteja bem travado antes de dirigir o veículo.
- Não puxe a alavanca de destravamento do capô enquanto o veículo estiver em movimento.
- Não dirija o veículo com o capô aberto. Um capô aberto atrapalhará a visão do motorista.

(Continuação)

**Perigo  
(Continuação)**

- Operar o veículo com o capô aberto poderá levar a uma colisão, resultando em danos ao veículo ou outra propriedade, ferimentos ou até mesmo a morte.
- Não feche o capô com a haste engatada.

## 252 Cuidados com o veículo

### Visão geral do compartimento do motor

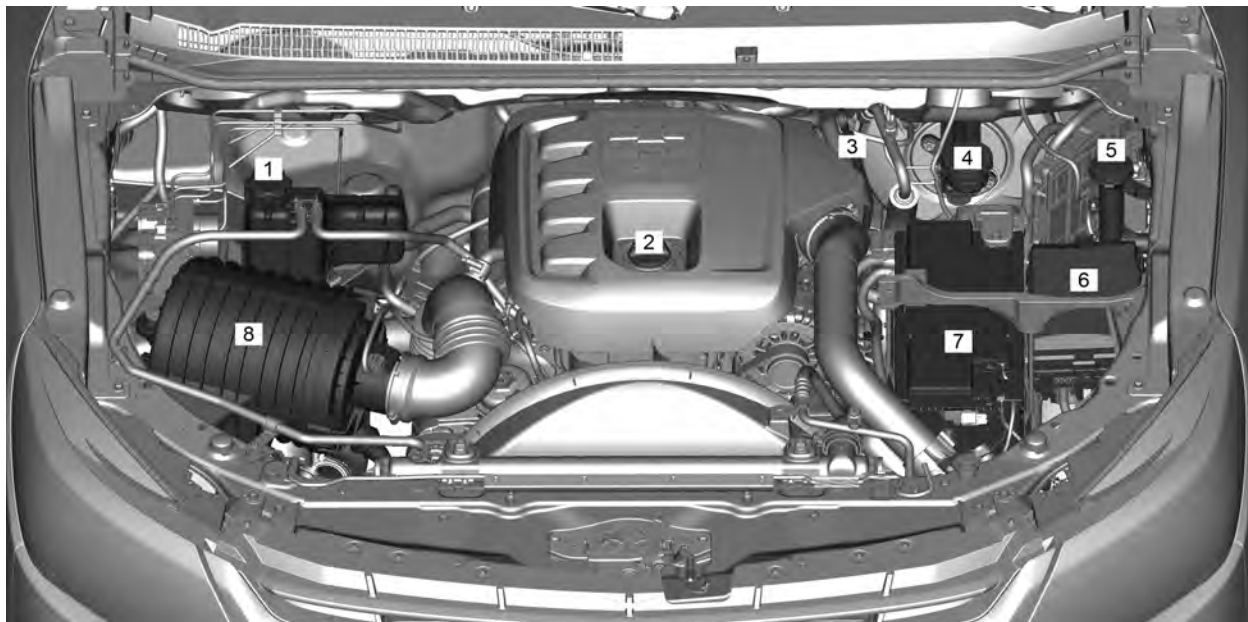

Motor diesel, 2.8L CTDI



1. *Líquido de resfriamento do motor* ⇨ 259
2. *Óleo do motor* ⇨ 255
3. *Vareta de nível de óleo do motor. Consulte Óleo do motor* ⇨ 255
4. *Fluído do freio* ⇨ 263
5. *Fluido do lavador* ⇨ 263
6. *Caixa de fusíveis do compartimento do motor* ⇨ 276
7. *Bateria* ⇨ 264
8. *Filtro/limpador de ar do motor* ⇨ 259

## 254 Cuidados com o veículo



Gasolina 3.6L V6 VVT

1. *Filtro/limpador de ar do motor*  
⇨ 259
2. *Vareta de nível de óleo da transmissão automática.*  
Consulte *Fluido da transmissão automática* ⇨ 258
3. *Óleo do motor* ⇨ 255.
4. *Vareta de nível de óleo do motor.* Consulte *Óleo do motor* ⇨ 255
5. *Fluido do freio* ⇨ 263
6. *Fluido do lavador* ⇨ 263
7. *Caixa de fusíveis do compartimento do motor* ⇨ 276
8. *Bateria* ⇨ 264
9. *Líquido de resfriamento do motor* ⇨ 259

## Óleo do motor

O veículo com motor a diesel usa o óleo Dexos 2 de fábrica. Ao completar, verifique se o óleo é o mesmo que está no veículo.

O veículo com motor a gasolina usa o óleo Dexos 1 5W30 de fábrica. Ao completar, verifique se o óleo é o mesmo que está no veículo.

### Cuidado

Óleo do motor em excesso deverá ser drenado ou retirado por sucção.

Nunca misture tipos diferentes de qualidades de óleo. Use somente a qualidade e a viscosidade do óleo especificadas neste manual. O uso de outro óleo diferente do especificado poderá causar danos ao motor e cancelar a garantia.

Consulte *Manutenção programada* ⇨ 311

### Nota

Troque o óleo de acordo com os intervalos de tempo ou a quilometragem percorrida, pois os óleos perdem suas propriedades de lubrificação não apenas devido ao funcionamento do motor, mas

também ao envelhecimento. Preferivelmente, troque o óleo em uma Concessionária ou Oficina Autorizada Chevrolet, assegurando assim o uso do óleo especificado para manter a integridade dos componentes do motor. Os danos causados por óleo não especificado não são cobertos pela garantia.

### Nota

Se o veículo pertencer exclusivamente ao programa de frotas e/ou empresas de carro de aluguel, entre em contato com uma concessionária autorizada.

**ACDelco**®

**PEÇAS GENUÍNAS** **GM**

## 256 Cuidados com o veículo

Deve-se conferir o nível do óleo com o veículo nivelado e o motor (que deve estar na temperatura normal de operação) desligado.

Espere pelo menos 2 minutos antes de conferir o nível, para que o acúmulo normal do óleo no motor escorra para o cárter. Se o óleo estiver frio, pode levar mais tempo mais para drenar de volta para o cárter.

### Verificação do nível de óleo do motor

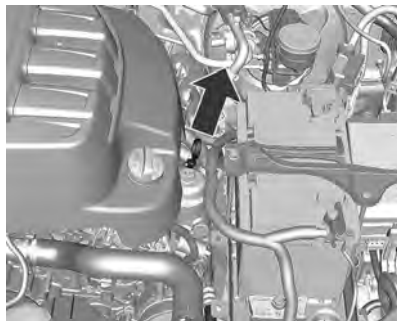

Para motores 3.6L V6 a gasolina

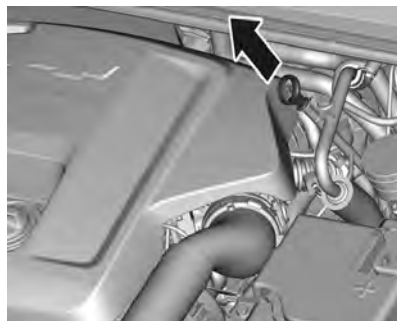

### Para motor 2.8 L diesel

Para verificar o nível de óleo, remova a vareta de óleo quando o motor estiver frio.

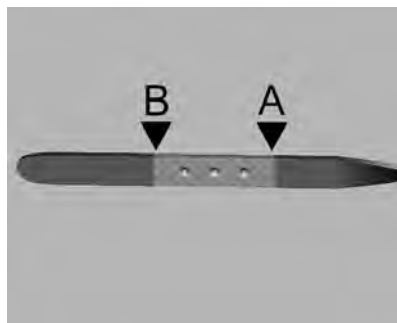

### Para motores 3.6L V6 a gasolina

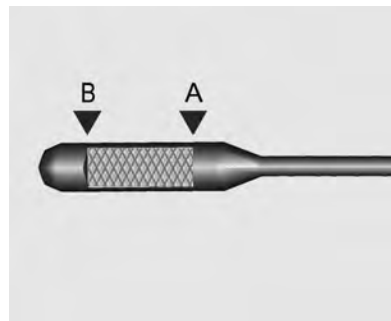

### Para motor 2.8 L diesel

- Antes de verificar o nível do óleo, o veículo deve estar em uma superfície horizontal e o motor deve estar frio.
- Remova a vareta de nível e limpe a ponta com um pano.
- Insira a vareta de nível novamente na posição original, verificando se ela está totalmente inserida no tubo.
- Remova a vareta de nível para verificar o nível de óleo.

- O nível é verificado usando o lado da grade da ponta.

É importante saber que as verificações do nível de óleo feitas alguns minutos depois do desligamento do motor (por exemplo, no posto de combustível depois de reabastecer) poderá levar a uma falsa leitura baixa do nível de óleo. Não complete neste caso e siga o procedimento correto.

Complete o óleo do motor somente se o nível estiver abaixo da marca (B).

O nível do óleo não deve ficar acima da posição superior (A) da vareta. Se isso ocorrer, haverá, por exemplo, aumento no consumo do óleo e formação excessiva de carvão.

#### Cuidado

Óleo do motor em excesso deverá ser drenado ou retirado por sucção.

#### Cuidado

Nunca misture tipos diferentes de qualidades de óleo. Use somente a qualidade e a viscosidade do óleo especificadas neste manual. O uso de outro óleo diferente do especificado poderá causar danos ao motor e cancelar a garantia. Verifique em uma Concessionária Chevrolet se o óleo é aprovado de acordo com a especificação Dexos 1.



Para motores 3.6L V6 a gasolina



#### Para motor 2.8 L diesel

Consulte *Capacidades e especificações* ⇨ 327.

Coloque a tampa e aperte-a.

A estabilização do consumo do óleo ocorrerá depois que o veículo rodar alguns milhares de quilômetros. Só então será possível determinar seu consumo real.

#### ⚠ Atenção

O óleo do motor é um agente irritante e, se ingerido, poderá causar doenças ou a morte.

(Continuação)

## 258 Cuidados com o veículo

### Atenção (Continuação)

Mantenha-o longe do alcance de crianças.

Evite o contato repetitivo ou prolongado com a pele.

Lave as áreas expostas com água e sabão ou um limpador de mãos.

Tome muito cuidado ao drenar o óleo do motor, pois ele poderá estar quente suficiente para queimá-lo.

### Trocando o filtro de óleo

Providencie para que o filtro de óleo seja substituído preferencialmente por uma concessionária Chevrolet.

Consulte *Manutenção programada* ⇨ 311

### Nota

Se o veículo pertencer exclusivamente ao programa de frotas e/ou empresas de carro de aluguel, entre em contato com uma concessionária autorizada.

### Fluido da transmissão automática

#### Apenas para motores a diesel 2,8L

#### Como verificar o fluido da transmissão automática

Não é necessário verificar o nível do fluido da transmissão. Um vazamento do fluido da transmissão é o único motivo para perda do fluido. Caso ocorra um vazamento, leve o veículo à concessionária e peça que seja reparado o mais rapidamente possível.

Existe um procedimento especial para verificar e trocar o fluido da transmissão. Como esse procedimento é difícil, isso deverá ser feito na concessionária.

Troque o fluido e o filtro nos intervalos listados no livreto do Programa de Manutenção e certifique-se de usar o fluido listado em *Fluidos e lubrificantes recomendados* ⇨ 318.

#### Apenas para motores a gasolina 3,6L

Verifique o nível do fluido da transmissão automática manualmente para evitar danos à transmissão. Certifique-se de usar a especificação correta de óleo. Consulte *Fluidos e lubrificantes recomendados* ⇨ 318.

Verifique com o veículo em uma superfície nivelada e a transmissão automática deve ser verificada na posição P com o motor funcionando.

Destrave a vareta de nível e retire-a, limpe e insira-a novamente até o batente no cabo, puxe-a e leia o nível do fluido da transmissão automática.

Insira a vareta até o batente no cabo e trave a tampa pressionando o cabo para baixo.

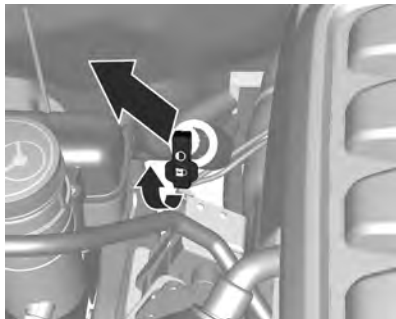

Para verificar o nível de óleo na transmissão automática, puxe a vareta de nível, limpe-a e insira-o até o final. Puxe-a para fora e anote o nível do óleo.

Na vareta de nível da transmissão automática, há dois campos sombreados:

- **FRIO**
- **QUENTE**

Quando o fluido da transmissão automática estiver frio, verifique se o nível de óleo está dentro do campo sombreado próximo da palavra **COLD**.

Se a verificação for realizada logo depois de desligar o motor e o óleo da transmissão automática ainda estiver quente, verifique se o nível de óleo está no campo sombreado próximo à palavra **HOT**.

### Filtro/limpador de ar do motor

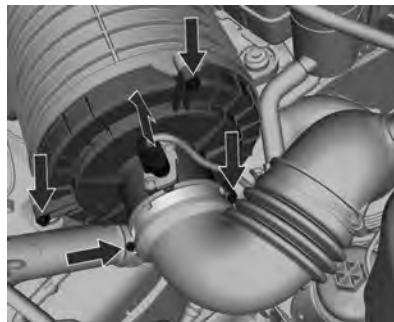

Para substituir o filtro de ar do motor, solte a braçadeira e remova o duto de saída do limpador de ar. Desconecte o sensor de ar, desatarraxe os 3 parafusos e remova o alojamento do filtro.

Para verificar o limpador de ar, remova o elemento da caixa do filtro de ar e balance-o levemente para liberar poeira solta e sujeira.

### Líquido de resfriamento do motor

#### Substituição do líquido de arrefecimento

O sistema de arrefecimento do motor é abastecido com um aditivo de longa duração (etileno glicol), cujas propriedades conferem proteção adequada contra congelamento, ebulição e corrosão.

#### ⚠ Atenção

Deixe o motor esfriar antes de abrir a tampa. Abra a tampa com cuidado, liberando a pressão lentamente.

## 260 Cuidados com o veículo

### Nível do líquido de arrefecimento

Cuidado
Um nível baixo do líquido de arrefecimento pode causar danos no motor.



Se o sistema de ar condicionado estiver frio, o nível do líquido de arrefecimento deve estar cerca de 1 cm acima da marca de enchimento. Complete se o nível estiver baixo.

Encha com uma mistura de água destilada e anticongelante aprovado para o veículo. Instale a tampa e aperte-a bem. Procure uma Concessionária Chevrolet para verificar a concentração do anticongelante e reparar a causa da perda de líquido de arrefecimento.

### Superaquecimento do motor

A mensagem do indicador de temperatura do fluido de arrefecimento é exibida no painel de instrumentos. Essa mensagem indica o aumento da temperatura do motor.

#### Nota

Se o motor funcionar sem líquido de arrefecimento, seu veículo poderá sofrer danos sérios. Neste caso, os reparos não serão cobertos pela garantia.

### Superaquecimento do motor sem vapor

Se você notar o aviso de superaquecimento e não houver sinais de vapor, o problema poderá não ser tão sério. O motor poderá superaquecer quando:

- O veículo é conduzido em uma subida acentuada em altas temperaturas ambiente.
- O veículo é parado depois de dirigir em alta velocidade.
- O veículo deverá ser conduzido com o motor operando em marcha lenta por um longo tempo.

Caso o aviso de superaquecimento permaneça aceso e ainda não seja visível vapor, siga o procedimento abaixo durante aproximadamente 1 minuto.

1. Desligue o ar condicionado (se equipado)
2. Tente manter o motor em funcionamento (use uma marcha na qual o motor fique em baixa rotação).



Se o aviso de superaquecimento desaparecer, pode continuar dirigindo. Por questões de segurança, dirija lentamente por aproximadamente 10 minutos.

Se o indicador de temperatura baixar para a posição normal, continue dirigindo.

Se a temperatura do líquido arrefecedor não cair, desligue o motor e estacione o veículo imediatamente.

Caso não haja vapor visível, ligue o motor em marcha lenta por aproximadamente 2 ou 3 minutos com o veículo parado e observe se o aviso de superaquecimento apaga.

Se o aviso de superaquecimento continuar aceso, desligue o motor, peça aos passageiros que saiam do veículo e aguarde até que ele esfrie. Procure a assistência técnica imediatamente.

### Cuidado

Se o líquido de arrefecimento na parte interna do reservatório de expansão estiver fervendo, não faça nada e aguarde até que esfrie.

O nível do líquido de arrefecimento deverá estar conforme especificado. Se estiver baixo, significa que pode haver vazamento nas mangueiras do radiador, do aquecedor, no próprio radiador ou na bomba d'água.

### Cuidado

- As mangueiras do aquecedor e as mangueiras do radiador, bem como outras partes do motor, podem esquentar muito. Não as toque, pois poderá se queimar.

(Continuação)

### Cuidado (Continuação)

- Caso exista algum vazamento, não ligue o motor, pois o líquido de arrefecimento poderá ser perdido, causando queimaduras. Antes de dirigir o veículo, repare os vazamentos

### Superaquecimento com vapor

### Cuidado

- Os vapores gerados pelo superaquecimento do motor podem causar queimaduras graves, mesmo que você só abra um pouco o compartimento do motor. Fique distante do motor ao observar a emissão de vapor. Desligue o motor, peça aos passageiros para saírem do veículo e espere que o motor esfrie. Antes de

(Continuação)

## 262 Cuidados com o veículo

### Cuidado (Continuação)

abrir o compartimento do motor, aguarde até que não haja mais sinais de vapor do líquido de arrefecimento.

- Se o veículo continuar em movimento com o motor superaquecido, os líquidos poderão escapar devido à alta pressão. Você e outras pessoas poderão se queimar gravemente. Desligue o motor superaquecido, saia do veículo e espere que o mesmo esfrie.

### Ventilador do motor

Se não houver vazamento visível, verifique o funcionamento da ventoinha do motor. Seu veículo está equipado com uma ventoinha acionada pelo motor. Essa ventoinha só operada quando o motor está funcionando. Se isto não acontecer, será preciso efetuar o conserto. Desligue o motor. Se não

for identificado nenhum problema mas o nível do líquido de arrefecimento não estiver no máximo, adicione ao reservatório de expansão uma mistura de água potável e aditivo para radiador (longa duração - cor laranja) ACDelco (proporção de 50% de aditivo). Ligue o motor quando o nível do líquido de arrefecimento estiver no máximo. Caso o sinal de aviso de superaquecimento esteja aceso, consulte uma concessionária Chevrolet.

### Cuidado

Os ventiladores e outras partes móveis do motor podem causar ferimentos sérios. Mantenha mãos e roupas afastadas de partes móveis quando o motor estiver funcionando.

### Cuidado

- Líquidos ferventes e vapores que passam pelo sistema de arrefecimento podem explodir e causar queimaduras graves. Eles estão sob pressão e, se a tampa do reservatório de expansão for aberta mesmo que parcialmente, os vapores poderão ser expelidos em alta velocidade. Nunca gire a tampa do reservatório de expansão quando o motor e o sistema de arrefecimento estiverem quentes. Se necessário, gire a tampa do reservatório de expansão e espere até que o motor esfrie.
- O aditivo longa vida para o sistema de arrefecimento é venenoso e deve ser manuseado com cuidado.

### Nota

Quando o motor ficar desligado por longos períodos e principalmente quando o clima estiver frio, a ventoinha pode ser ligada por alguns segundos depois da partida do motor. Isso não é um problema, a ventoinha desligará normalmente depois de alguns segundos e operará quando necessário.

### Fluido do lavador

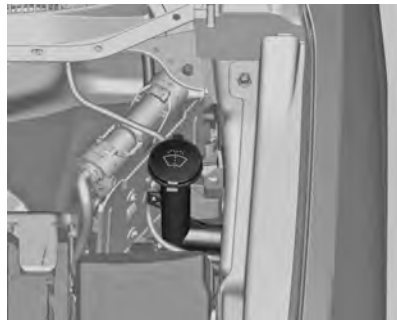

Encha com água limpa misturada com uma quantidade adequada de aditivo para limpeza de para-brisa.

Para encher o reservatório de fluido do lavador do para-brisa:

- Utilize apenas fluido do lavador pronto para uso disponível comercialmente para este propósito.
- Não utilize água de torneira. Os minerais presentes na água de torneira podem entupir a tubulação do lavador do para-brisa.
- Se for provável que a temperatura do ar caia abaixo do ponto de congelamento, utilize fluido do lavador do para-brisa com propriedades anticongelantes suficientes.

### Freios

Caso seja atingida a espessura mínima da lona de freio, será ouvido um rangido durante a frenagem.

É possível continuar dirigindo, mas substitua a pastilha do freio assim que possível.

Quando as novas pastilhas do freio forem instaladas, não freie bruscamente sem necessidade nas primeiras viagens.

### Fluido do freio



#### Atenção

O fluido de freio é venenoso e corrosivo. Evite contato com os olhos, a pele, tecidos e superfícies pintadas.

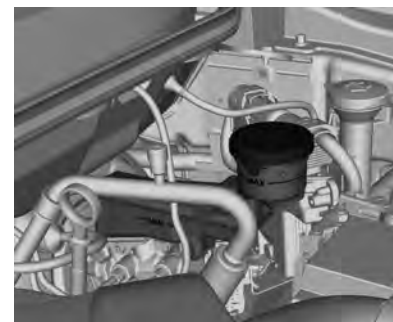

O nível do fluido de freios precisa estar entre as marcas **MIN** e **MAX**.

## 264 Cuidados com o veículo

Quando completar, assegure a máxima limpeza, pois a contaminação do fluido pode levar a defeitos no sistema de freios. Peça a uma concessionária Chevrolet para consertar a causa da perda de fluido.

Use somente fluido de freios de alto desempenho aprovado para o veículo, consulte *Fluidos e lubrificantes recomendados* ⇨ 318.

### Bateria

A bateria no veículo não requer manutenção, desde que o perfil de condução permita seu carregamento suficiente. Condução por curtas distâncias e partidas frequentes do motor poderão descarregar a bateria. Evite o uso de consumidores elétricos desnecessários.

Deixar o carro inativo por mais de 4 semanas pode fazer com que a bateria seja descarregada. Desconecte a bateria de acordo com o procedimento descrito em

*Interruptor de desconexão da bateria* ⇨ 246, evitando, assim, o descarregamento.

### Cuidado

- Acender fósforos perto da bateria poderá causar uma explosão de gás. Se você necessitar de mais iluminação no compartimento do motor, use uma lanterna.
- A bateria, mesmo quando selada, contém ácido que pode causar queimaduras. Se o ácido cair em sua pele ou olhos, lave as partes afetadas com água corrente e procure cuidados médicos imediatamente.
- Para minimizar o risco de contato de gotas da solução com os olhos, use óculos de proteção ao manusear baterias.

(Continuação)

### Cuidado (Continuação)

- A General Motors não se responsabiliza por acidentes causados por negligência ou por manuseio incorreto de baterias.

### Reciclagem obrigatória da bateria



As baterias devem ser descartadas em um ponto de coleta de reciclagem adequado. **Ao trocar a bateria, observe as regulamentações e os cuidados ambientais que estes elementos exigem.**

Sempre que trocar a bateria, deixe a antiga no revendedor (resolução CONAMA 401/08, de 11/04/08):

- Todo consumidor/usuário final deve devolver a bateria usada do veículo. Ela não deve ser jogada fora no lixo comum.
- A Concessionária ou Oficina Autorizada Chevrolet onde você comprou a bateria do veículo deve aceitar a devolução da bateria usada e depois enviá-la ao fabricante para fins de reciclagem.

 **Perigo**

Mantenha materiais que emitem calor longe da bateria para evitar explosão. A explosão da bateria poderá resultar em danos ao veículo e ferimentos graves ou morte.

**Cuidado**

Riscos ao entrar em contato com a solução ácida e com o chumbo:

- Composição básica: chumbo, ácido sulfúrico diluído e plástico.
- Caso a solução ácida e o chumbo contidos na bateria sejam descartados no ambiente de uma maneira incorreta, poderão contaminar o solo, o subsolo e a água, bem como causar riscos à saúde de seres humanos.
- Se houver contato acidental com os olhos ou a pele com esses produtos, as partes afetadas deverão ser lavadas imediatamente com água e será necessário procurar cuidados médicos.

(Continuação)

**Cuidado  
(Continuação)**

- Sempre que a bateria for carregada, mantenha-a na posição horizontal para evitar vazamento pelo respiro.
- Mantenha-o longe do alcance de crianças.
- Não incline uma bateria aberta.
- Mantenha o material que emite calor longe da bateria para evitar explosão.

**Prevenção de danos aos componentes eletrônicos**

Para evitar a falha dos componentes eletrônicos, nunca desconecte a bateria com o motor funcionando, desligue o veículo e remova a chave da ignição antes de desconectar a bateria.

Sempre que for desconectá-la, solte primeiro o cabo negativo e depois o positivo. Não inverta a posição dos cabos.

## 266 Cuidados com o veículo

Ao reconectar, ligue primeiro o cabo positivo e depois o negativo.

Consulte *Proteção de energia da bateria* ⇨ 107.

### Filtro de diesel

Drene o filtro de diesel de resíduos de água quando for exibida a mensagem "Água no combustível - contate reparos" no Mostrador digital com funções múltiplas ou sempre que o óleo do motor for substituído, como descrito abaixo:

- Desligue o motor e a ignição.
- Coloque um recipiente sob o alojamento do filtro.
- Remova o bujão de drenagem localizado na parte inferior do alojamento do filtro girando-o no sentido horário para drenar a água. O filtro estará drenado assim que o diesel sair pela porta.
- Reinstale o bujão girando-o no sentido anti-horário e certifique-se de que não exista vazamento.

- Gire a chave de ignição para ON, aguarde 5 segundos e gire a chave para LOCK ou OFF.

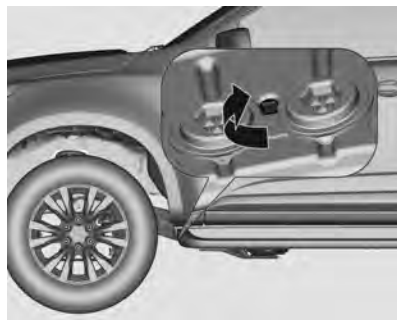

#### Nota

Se o veículo pertencer a um programa de frota e / ou empresa de aluguel de veículos, entre em contato com uma concessionária autorizada.

### Sangria do sistema de diesel

Se o tanque esvaziar, o sistema de combustível diesel deverá ser purgado no solo após abastecer pelo menos 2 litros. Gire a ignição

três vezes por 15 segundos cada vez. Em seguida, dê partida no motor por no máximo 40 segundos. Repita esse processo depois de não menos de 5 segundos. Se o motor falhar ao dar partida, procure a assistência de uma concessionária Chevrolet.

### Substituição da palheta do limpador

Limpadores de para-brisa funcionando adequadamente são essenciais para a visão clara e a condução segura. Verifique regularmente as condições das palhetas do limpador. Substitua palhetas duras, quebradiças ou rachadas ou as que espalham sujeira no para-brisa.

Material estranho no para-brisa ou nas palhetas do limpador pode reduzir a eficiência dos limpadores. Se as palhetas não estiverem limpando adequadamente, limpe o para-brisa e as palhetas com um bom limpador ou com um detergente suave. Enxágue-os completamente com água.

Repita o processo, se necessário. Não existe nenhuma maneira de remover traços de silicone do vidro. Portanto, nunca aplique polidor com silicone no para-brisa do veículo ou se formarão listras que prejudicarão a visão do motorista.

Não utilize solventes, gasolina, querosene ou solvente de tinta para limpar os limpadores. Eles são fortes e podem danificar as palhetas e as superfícies pintadas.

### Palheta do limpador dianteiro

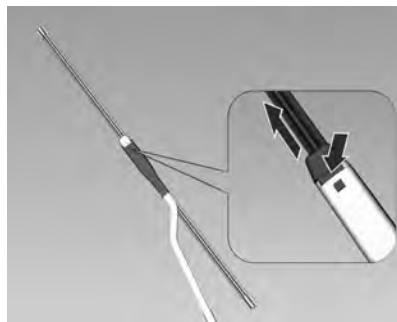

1. Segure a haste do braço do limpador e levante o braço do limpador.

2. Pressione o botão superior mostrado na figura e puxe a palheta do limpador.

### Palheta do limpador traseiro

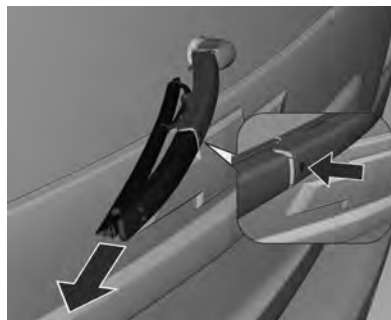

1. Segure a haste do braço do limpador e levante o braço do limpador.
2. Pressione o botão superior mostrado na figura e puxe a palheta do limpador.

## Substituição de lâmpadas

Desligue a ignição e o interruptor relevante.

Segure uma lâmpada nova apenas pela base. Não toque no vidro da lâmpada com as mãos nuas.

Utilize apenas o mesmo tipo de lâmpada para troca.

Troque as lâmpadas do farol pela parte interna do compartimento do motor.

Aplicação	Potência (W)
Compartimento de passageiros	10
Leitura (Dianteira) (se equipado)	5
Leitura (Traseira) (se equipado)	10
Porta-luvas (se equipado)	LED
Compartimento de bagagem	5

## 268 Cuidados com o veículo

Aplicação	Potência (W)
Para-sol	2,1 (x2)
Farol alto	55
Farol baixo	55
Farol de neblina (se equipado)	55
Freio / lanterna (traseira) - freio	LED e/ /ou 21
Freio / lanterna (traseira) - estacionamento	LED e/ou 5
Luz de freio	LED
Faróis dianteiros	LED e/ou 5
DRL (se equipado)	LED
Farol de neblina traseiro (se equipado)	21
Placa	5
Luz de ré	21
Luz do sinalizador de direção	21

Aplicação	Potência (W)
Luzes indicadoras dos sinalizadores de direção traseiras (se equipado)	LED

### Nota

Depois de dirigir em chuva pesada ou de uma lavagem, as lentes dos faróis dianteiros e das lanternas traseiras podem ficar embaçadas.

Essa condição é causada pela diferença de temperatura entre a parte interna e externa da lâmpada.

Isso é similar à condensação dos vidros dentro do veículo durante a chuva e não indica um problema com o veículo.

Se água vazar para dentro do circuito da lâmpada, leve o veículo para ser verificado em uma Concessionária Chevrolet.

## Faróis

### Lâmpada da lanterna dianteira

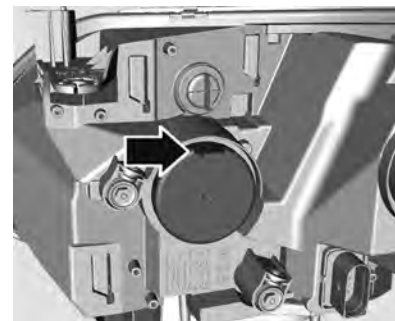

1. Remova a tampa de proteção.





2. Puxe o soquete da lâmpada e desengate-o.
3. Remova a lâmpada do soquete.
4. Insira a nova lâmpada.
5. Insira o soquete no refletor.
6. Empurre o soquete da lâmpada e engate-o.
7. Posicione corretamente a tampa de proteção e feche-a.

### Farol alto

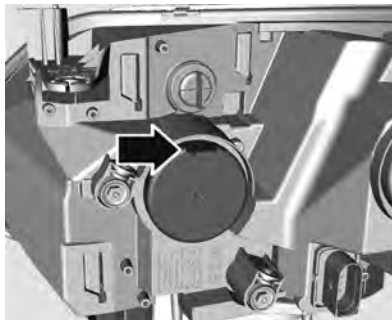

1. Remova a tampa de proteção.



2. Desencaixe o conector da lâmpada.
3. Pressione o grampo de mola para fora e desengate-o.
4. Remova a lâmpada do alojamento do refletor.
5. Quando instalar uma nova lâmpada, engate os apoios nos recessos do refletor.
6. Engate o clipe de mola.
7. Ligue o conector na lâmpada.
8. Posicione corretamente a tampa de proteção e feche-a.

### Farol baixo

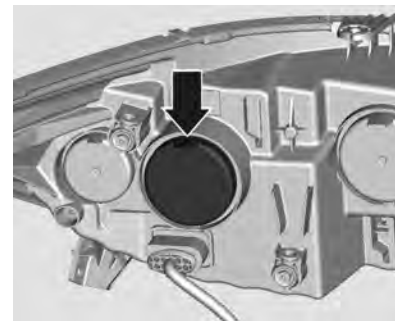

## 270 Cuidados com o veículo

1. Remova a tampa de proteção.

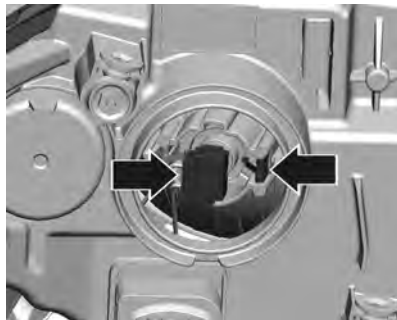

2. Desencaixe o conector da lâmpada.
3. Pressione o grampo de mola e desengate a lâmpada.
4. Remova a lâmpada do alojamento do refletor.
5. Ao instalar uma nova lâmpada, engate os ressaltos nos recuos no refletor e pressione a lâmpada na posição.
6. Ligue o conector na lâmpada.
7. Posicione corretamente a tampa de proteção e feche-a.

### Regulagem dos faróis

#### Cuidado

Se os faróis dianteiros precisarem ser regulados, recomenda-se que o veículo seja levado a uma Concessionária ou Oficina Autorizada Chevrolet para reparo, pois esse é um item relacionado à segurança.

### Luzes de funcionamento diurno (DRL) (Se equipado)

Quando ocorrer falha nas luzes de LED do farol (DRL) procure uma concessionária ou oficina autorizada Chevrolet.

### Faróis para neblina

Faça a troca das lâmpadas em uma Concessionária ou Oficina Autorizada Chevrolet.

### Luzes de direção dianteiras



1. Gire o suporte da lâmpada no sentido anti-horário e desengate-o.

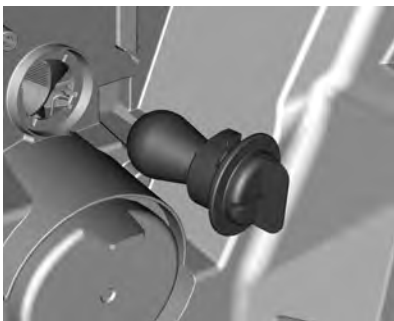

2. Pressione ligeiramente a lâmpada no soquete, gire no sentido anti-horário e remova a lâmpada.
3. Insira o suporte da lâmpada nova no refletor e gire no sentido horário para engatá-lo.

### Sinalizadores de direção nos espelhos externos

Substitua as luzes indicadoras dos sinalizadores de direção em uma concessionária Chevrolet.

### Lanternas traseiras

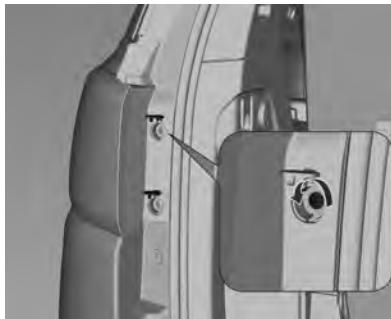

1. Abra ambas as tampas retirando os parafusos.

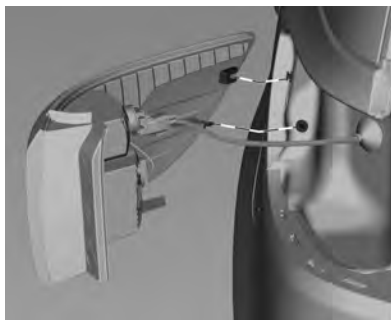

2. Remova o conjunto da lanterna puxando para fora da carroceria. Remova o conector elétrico.

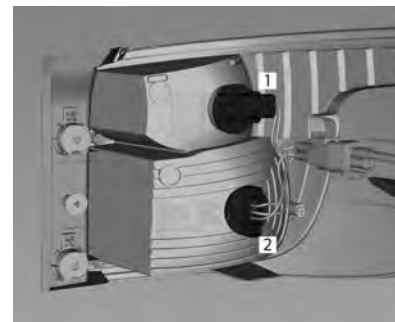

3. Setas (1)

Lanterna/luz de freio (2)

Para a versão de LED, basta substituir as luzes (1). A lanterna traseira/luz de freio deverá ser substituída por uma concessionária Chevrolet.

## 272 Cuidados com o veículo

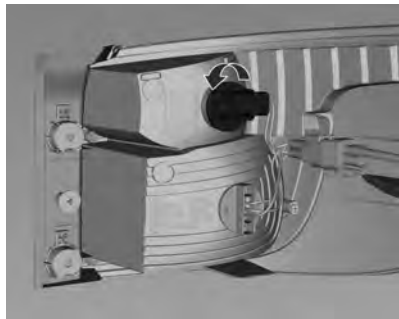

4. Gire o suporte da lâmpada aplicável no sentido anti-horário.

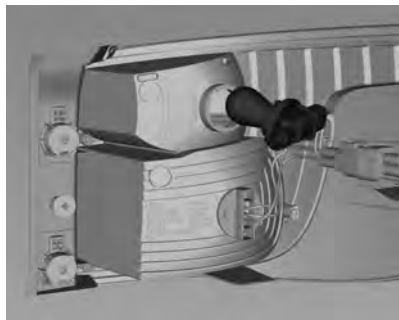

5. Remova o suporte da lâmpada. Pressione ligeiramente a lâmpada no soquete, gire no sentido anti-horário e remova a lâmpada.
6. Insira a lâmpada no suporte. Insira o suporte da lâmpada no conjunto da lanterna traseira, conecte o conector elétrico e encaixe-o no lugar. Instale o conjunto da lanterna traseira na carroceria e aperte os parafusos. Feche as tampas e encaixe-as.
7. Ligue a ignição, opere e verifique todas as lâmpadas.

### Lanternas traseiras da tampa do porta-malas

1. Abra a tampa do porta-malas.



2. Remova a tampa.

Lanterna traseira/Luz de freio

A versão de LED da lanterna traseira/luz de freio deverá ser substituída por uma concessionária Chevrolet.



3. Gire o suporte da lâmpada relevante no sentido anti-horário e remova-o.



4. Remova a lâmpada do suporte. Empurre a lâmpada no soquete levemente para inseri-la.
5. Insira o suporte da lâmpada no conjunto da lanterna traseira e conecte o conector elétrico. Feche a tampa e encaixe-a.
6. Ligue a ignição, opere e verifique todas as lâmpadas.

### Luzes do para-choque

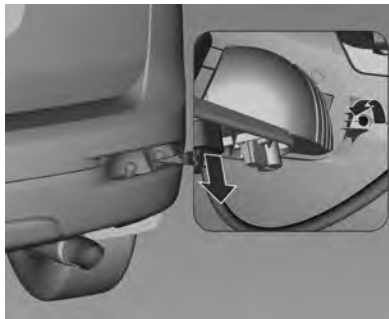

1. Atrás do para-choque traseiro, desparafuse o parafuso para remover o conjunto das luzes do para-choque e desconecte o conector elétrico.



2. Retire ambos os parafusos para remover o suporte da lâmpada.

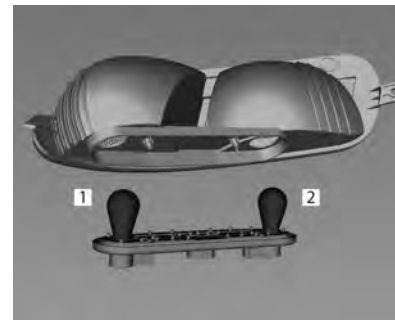

## 274 Cuidados com o veículo

3. Luz de neblina traseira (1) - se equipado

Luz de ré (2)

4. Insira e gire a lâmpada no suporte e parafuse-o no lugar. Instale o conjunto das luzes do para-choque na carroceria e aperte o parafuso. Conecte o conector elétrico.
5. Ligue a ignição, opere e verifique todas as lâmpadas.

### Lâmpada de freio superior central (CHMSL)



Substitua a luz em uma concessionária Chevrolet.

### Lâmpada da placa



1. Insira a chave de fenda no lado esquerdo do compartimento da lâmpada, pressione para o lado e solte a mola.
2. Remova o compartimento da lâmpada para baixo, tomando cuidado para não puxar o cabo.

Desconecte a conexão elétrica e gire o suporte da lâmpada no sentido anti-horário para desengatá-la.

3. Remova a lâmpada do suporte e substitua-a.
4. Conecte o conector elétrico e insira o suporte da lâmpada no compartimento da lâmpada e gire-o no sentido horário.
5. Insira o alojamento da lâmpada e prenda-o usando uma chave de fenda.

### Luzes internas

#### Luz de cortesia, luzes de leitura

Substitua as lâmpadas em uma concessionária Chevrolet.

#### Iluminação do painel de instrumentos

Substitua os LEDs em uma concessionária Chevrolet.

## Sistema elétrico

### Fusíveis

Substitua o fusível com falha por um novo do mesmo tamanho e classificação.

Existem duas caixas de fusíveis no veículo:

- Na parte dianteira esquerda do compartimento do motor.
- No compartimento interno, atrás do compartimento de carga.

Existe um porta-fusível principal conectado ao terminal positivo da bateria. Caso necessário substitua-os em uma concessionária Chevrolet.

Antes de substituir um fusível, desligue o interruptor e a ignição.

Um fusível queimado pode ser reconhecido por seu filamento derretido. Não substitua o fusível até que a causa do defeito tenha sido consertada.

Algumas funções são protegidas por vários fusíveis.

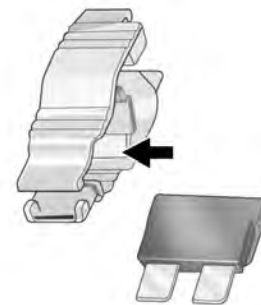
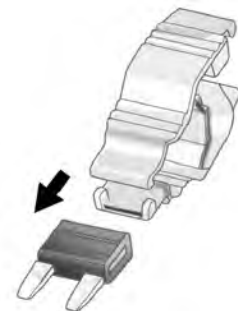
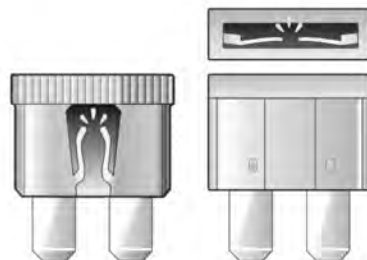

### Extrator de fusível

O extrator de fusível pode estar localizado na caixa de fusíveis do compartimento do motor.

## 276 Cuidados com o veículo



Coloque o extrator de fusível sobre os vários tipos de fusíveis pela parte superior ou pela lateral e remova o fusível.

### Caixa de fusíveis do compartimento do motor

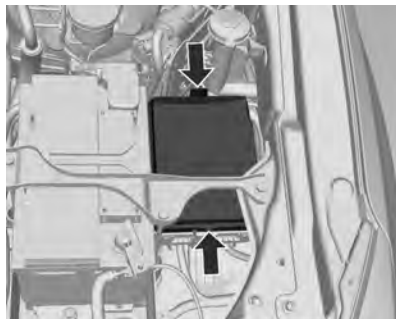

A caixa de fusíveis está na parte dianteira esquerda do compartimento do motor.

Solte a tampa, levante e remova-a.

Algumas descrições de caixa de fusíveis deste manual podem não se aplicar ao seu veículo. Elas eram válidas quando este manual foi impresso. Quando inspecionar a caixa de fusíveis, consulte sua etiqueta.

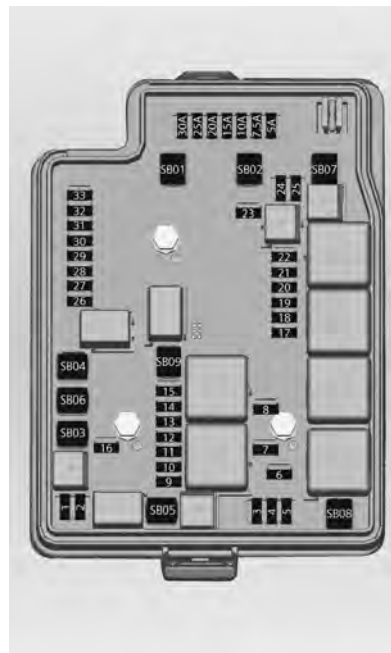

#### Nota

Dependendo da versão do veículo e do mercado, alguns dos usos descritos a seguir podem não estar disponíveis.



**Cuidados com o veículo 277**

<b>Minifusíveis</b>	<b>Uso</b>
1	10 A - Compressor do A/C
2	-
3	15A - Direção elétrica (EPS) (se disponível)
4	-
5	15 A – Buzina
6	15A - Farol de neblina dianteiro (se disponível)
7	10 A - Farol alto esquerdo
8	10 A - Farol alto direito
9	7.5A - Relé da ventoinha (3.6L Gasolina)
	7,5A - Módulo de controle do motor - (Diesel)

<b>Minifusíveis</b>	<b>Uso</b>
10	15 A - Relé de alimentação dos sensores de motor (3) - (diesel)
	20A - Relé do trem de força (3) (Gasolina 3.6L)
11	20 A - Módulo de controle do motor (1) - (Diesel)
	25A - Módulo de controle do motor (1) (Gasolina 3.6L)
12	10 A - Relé de alimentação dos sensores de motor (1)
13	10 A - Relé de alimentação dos sensores de motor (2)
14	15 A - Relé de alimentação dos sensores de motor (4)
15	15 A - Sinal do relé de partida

<b>Minifusíveis</b>	<b>Uso</b>
16	15A - Módulo de controle da transmissão automática (se disponível)
17	10A - Módulo da caixa de transferência e ajuste de altura de farol (se disponível)
18	10 A - Alimentação do painel de instrumentos - A/C - Módulo do airbag
19	20A – Bomba de combustível (Diesel)
20	Sem uso
21	30 A - Desembaçador traseiro
22	15A - Desembaçador dos espelhos retrovisores externos (se disponível)
23	Sem uso

## 278 Cuidados com o veículo

Minifusíveis	Uso
24	20 A – Limpador traseiro
25	10 A - Bomba do lavador dianteiro
26	10A - Auxiliar de estacionamento traseiro e Auxiliar de estacionamento traseiro (se disponível)
27	5 A - Módulo de controle da carroceria
28	Sem uso
29	30A - Módulo ABS ou ESC (se disponível)
30	10 A – Buzina
31	15 A - Módulo de controle da carroceria
32	15A - Módulo de controle do motor - (Bateria) (Diesel)

Minifusíveis	Uso
32	10A - Módulo de controle do motor (Bateria) (Gasolina 3.6L)
33	10 A - Linha de comunicação entre módulos

J Caixa de fusíveis	Uso
SB01	50A - Bomba do módulo ABS ou ESC (se disponível)
SB02	30 A - Módulo de controle da caixa de transferência (4x4)
SB03	60 A - Módulo de pré-aquecimento das velas do motor (diesel)
	20A - Módulo da bomba de combustível (Gasolina 3.6L)

J Caixa de fusíveis	Uso
SB04	20A - Tomadas elétricas traseiras (se disponível)
SB05	30 A - Solenoide do motor de partida
SB06	30 A – Limpador dianteiro
SB07	30 A – Aquecedor de combustível (diesel)
	40 A - Ventoinha 1 (Gasolina 3.6L)
SB08	50A - Ventoinha 2 (Gasolina 3.6L)
	Não utilizado (Diesel)
SB09	30A - Bomba de vácuo (Gasolina 3.6L)
	30A - Sem uso (Diesel)

Relés	Uso
RLY01	Motor de partida
RLY03	Farol alto

Relés	Uso
RLY05	Sem uso
RLY08	Controle do limpador dianteiro
RLY09	Velocidade do limpador dianteiro
RLY10	Desembaçador traseiro e Desembaçador dos espelhos retrovisores traseiros externos (se disponível)
RLY11	Alimentação dos sensores do motor
RLY12	Compressor do A/C
RLY13	Ventoinha 1 (Gasolina 3.6L)
	Aquecedor de combustível (Diesel)
RLY14	Ventoinha 2 (Gasolina 3.6L)
	Não utilizado (Diesel)
RLY15	Sem uso
RLY18	Relé de ignição

Relés	Uso
RLY19	Bomba de combustível (Diesel)

### Caixa de fusíveis do painel de instrumentos

A caixa de fusíveis está atrás da tampa o painel de instrumentos.



Remova a tampa do painel de instrumentos na direção da seta.

Reinstale a tampa na ordem inversa.

### Nota

Dependendo da versão do veículo e do mercado, alguns dos usos descritos a seguir podem não estar disponíveis.

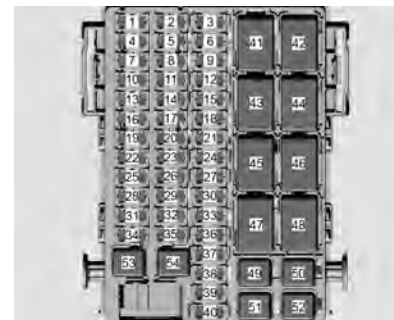

Minifusíveis	Uso
1	20 A - Módulo de controle da carroceria (6)
3	20 A - Acendedor de cigarro (se disponível)

## 280 Cuidados com o veículo

Minifusíveis	Uso
6	20A - Tomadas elétricas dianteiras e traseiras (se disponível)
7	30 A - Módulo de controle da carroceria (8)
10	20 A - Rádio
11	2 A - Interruptor de ignição
12	15A - Zona cega lateral (SBZ) (se disponível)
13	15 A - Módulo de controle da carroceria (3)
14	10A - Módulo de controle do HVAC dianteiro
16	15 A - Módulo de controle da carroceria (1)

Minifusíveis	Uso
17	30A - Interruptores dos vidros elétricos das portas dianteiras
18	10A - HVAC traseiro
19	30A - Interruptores dos vidros elétricos das portas traseiras
20	15 A - Módulo de controle da carroceria (4)
21	10 A – Reserva
22	30A - Banco elétrico (se disponível)
25	10 A - Módulo de monitoramento e diagnóstico (SDM)
26	15 A - Módulo de controle da carroceria (2)
27	2 A - Interruptores do volante
28	7,5A - Conector de Dados (DLC)

Minifusíveis	Uso
30	10A - Trava da tampa do porta-malas
31	10A - Conjunto do painel de instrumentos (IPC), Telas - Rádio (pilha central), USB
33	10A - Módulo do portal central (CGM) - Segurança virtual
34	30A - Ventilador do HVAC dianteiro
35	30A - Ventilador do HVAC traseiro
37	10A - Alerta de colisão frontal (FCA) / Sensor de chuva (se disponível)
39	10A - Espelhos retrovisores
40	10A - OnStar (se disponível)

J Caixa de fusíveis	Uso
53	40A - BUS-C (Fusíveis: F12, F30, F33, F37, F39, F40)
54	40A - Acessórios (12V)

Relés	Uso
RLY43	Ventilador do HVAC traseiro
RLY45	C-Habilitar
RLY46	RAP e acessórios (12V)
RLY47	RAP e acessórios (12V)
RLY48	Relé de ignição

## Ferramentas do veículo

### Ferramentas

#### Veículos com pneu reserva

O macaco e as ferramentas estão localizadas atrás de uma tampa no lado direito do compartimento de carga.



Para soltar as ferramentas, destrave a tira e o macaco deverá ser recolhido.

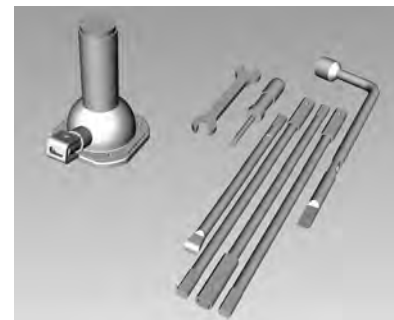

O kit de ferramentas consiste nos seguintes itens:

- Quatro extensões do cabo do macaco
- Macaco
- Chave de roda
- Chave de fenda (ela pode ser puxada para fora e alternada entre uma chave Phillips e uma chave de fenda normal).
- 1 Chave
  1. Abra a tampa do porta-malas.
  2. Abra a tampa do compartimento de carga removível.

## 282 Cuidados com o veículo



3. Girar a tampa de acesso ao pneu reserva no sentido anti-horário para remover. Levantar a aba do tapete para acessar o encaixe para o guincho.
4. Montar a chave de roda, as extensões do macaco e a alça usando uma chave de fenda.
5. Inserir a extremidade chanfrada da alavanca do macaca através do orifício e no encaixe.



6. Girar a chave de roda no sentido anti-horário para abaixar o pneu reserva para o solo.
7. Continue girando a chave de roda até que o pneu reserva possa ser puxado de baixo do veículo.

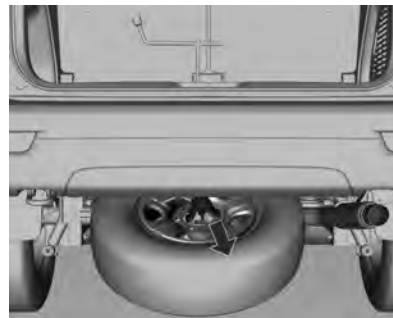
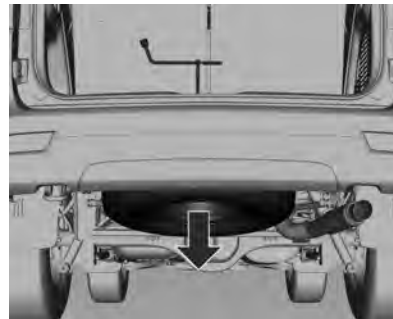

8. Incline o retentor quando o pneu estiver abaixado além do primeiro cabo e deslize-o para

cima pelo cabo de modo que possa ser puxado através da abertura da roda.



9. Remova o segundo cabo retirando o conjunto da porca na roda usando a chave de roda. Remova o cabo de segurança.
10. Guarde cuidadosamente a roda substituída e as ferramentas do veículo.

Consulte "Pneu reserva" em *Tipos diferentes de rodas e pneus* ⇨ 291.

## Rodas e pneus

### Condições dos pneus e rodas

Dirigir sobre bordas cortantes pode causar danos nos pneus e rodas. Não prenda os pneus no meio-fio ao estacionar.

Verifique regularmente se há danos nas rodas. Procure a assistência de uma concessionária Chevrolet na eventualidade de danos ou desgaste incomum.

### Designações dos pneus

Por exemplo **245/70 R16 111 S**

**245** : Largura do pneu, mm

**70** : Relação transversal (altura x largura do pneu), porcentagem

**R** : Tipo de banda: Radial

**RF** : Tipo: RunFlat

**16** : Diâmetro da roda, polegadas

**111** : Índice de carga

**S** : Letra do código de velocidade

Letra do código de velocidade:

**Q** : até 160 km/h

**S** : até 180 km/h

**T** : até 190 km/h

**H** : até 210 km/h

**V** : até 240 km/h

**W** : até 270 km/h

### Pressão do pneu

Verifique a calibração dos pneus frios pelo menos a cada 2 semanas e antes de qualquer viagem longa. Verifique também o pneu reserva.



Consulte *Pressão do pneu* ⇨ 329 e na etiqueta da moldura da porta dianteira esquerda.

## 284 Cuidados com o veículo

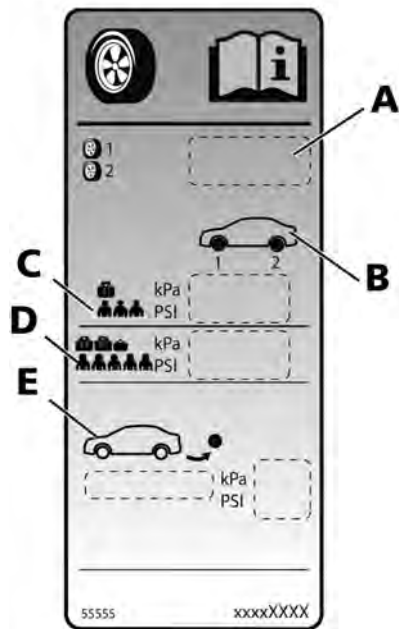

- A. Especificações do pneu
- B. Posições do pneu
- C. Condição normal de carga (até três pessoas)

D. Condição de carga completa + carga

E. Informações do pneu reserva

Os dados de calibração dos pneus referem-se a pneus frios.

Sempre infle o pneu reserva até a pressão especificada para carga total.

A calibração incorreta do pneu prejudicará a segurança, o manuseio do veículo, o conforto e o consumo de combustível e aumentará o desgaste do pneu.

### Perigo

Se a pressão for muito baixa, pode causar o superaquecimento e danos internos nos pneus, resultando na separação da banda de rodagem e mesmo na ruptura do pneu a altas velocidades.

## Sistema de monitoramento da pressão pneu (Se Equipado)

Este veículo poderá ter um Sistema de monitoramento da pressão dos pneus (TPMS).

### Cuidado

Modificações realizadas ao Sistema de monitoramento da pressão dos pneus (TPMS) por qualquer pessoa além do serviço autorizado poderá anular sua autorização para uso do sistema.

Manter a pressão dos pneus recomendada pelo fabricante faz parte das boas práticas para otimizar o consumo de combustível do veículo.

O Sistema de monitoramento da pressão do pneu (TPMS) usa tecnologia de rádio e sensoriamento para verificar os níveis de pressão dos pneus. Os sensores do TPMS monitoram a pressão do ar nos



pneus e transmitem as leituras de pressão a um receptor localizado no veículo.

O Sistema de monitoramento da pressão dos pneus verifica a pressão de todos os quatro pneus uma vez por minuto quando a velocidade do veículo exceder certo limite.

#### Cuidado

O TPMS não substitui a manutenção adequada dos pneus. É responsabilidade do motorista manter a pressão dos pneus correta, mesmo que a falta de pressão não tenha atingido nível suficiente para acionar a luz indicadora de pressão baixa do TPMS.

Todas as rodas devem estar equipadas com os sensores de pressão e os pneus devem ter a pressão descrita.

Cada pneu, incluindo o reserva (se fornecido), deve ser verificado quando estiver frio. Se necessário,

os pneus devem ser enchidos na pressão especificada na etiqueta de pneus. (Se seu veículo tiver pneus de tamanho diferente do indicado na etiqueta, você deverá determinar a pressão de enchimento adequada para esses pneus.)

Como um recurso de segurança adicional, o TPMS acende uma luz de pressão baixa do pneu quando um ou mais pneus estiver significativamente murcho.

Consequentemente, quando a luz indicadora de pressão baixa do pneu se acender, você deve parar o carro para verificar os pneus o mais rapidamente possível e inflá-los até a pressão adequada. Dirigir com o pneu descalibrado provoca superaquecimento do pneu, e pode levar a uma falha do pneu. A perda de pressão do pneu também reduz a eficiência de consumo e a vida útil dos sulcos do pneu, e pode afetar a dirigibilidade e a frenagem do veículo.

#### Cuidado

Selantes de pneu podem danificar os sensores TPMS. Danos ao sensor TPMS causados pelo uso de selantes de pneu não são cobertos pela garantia do veículo.

O seu veículo também possui um indicador de falha do TPMS, para indicar quando o sistema não estiver funcionando adequadamente. O indicador de falha do TPMS usa a luz indicadora de baixa pressão dos pneus. Quando o sistema detecta uma falha, a luz indicadora piscará durante aproximadamente um minuto e então permanecerá acesa continuamente. Essa sequência continuará cada vez que for dada a partida, até que a falha seja solucionada.

Quando o indicador de falha está aceso, é possível que o sistema não detecte ou não indique baixa pressão nos pneus como deveria. As falhas do TPMS podem ocorrer

## 286 Cuidados com o veículo

por vários motivos, inclusive pela utilização de pneus ou rodas não originais do veículo. Após trocar um ou mais pneus ou rodas, sempre verifique a luz de falha do TPMS, para certificar-se de que os pneus e rodas novos permitem que o TPMS continue funcionando adequadamente.

Consulte *Operação do monitor de pressão do pneu* ⇨ 287.

### Aprendizado dos pneus (se equipado)

Os sensores são calibrados nas posições de cada pneu/roda, usando uma ferramenta de aprendizado do TPMS. Consulte sua concessionária para obter reparo.

### Carregamento do veículo

Selecione SET/CLR para definir uma das seguintes opções:

**Luzes** : pressão confortável para até 3 pessoas.

**ECO** : pressão ECO para até 3 pessoas.

**Máx** : para carga total.

A pressão dos pneus ECO serve para atingir o menor consumo possível de combustível.

A calibração incorreta do pneu prejudicará a segurança, o manuseio do veículo, o conforto e o consumo de combustível e aumentará o desgaste do pneu.

As tabelas de pressão mostram todas as possibilidades de combinações de pneus. Consulte *Pressão do pneu* ⇨ 329.

Se a pressão dos pneus deve ser reduzida ou aumentada em um veículo com o Sistema de monitoramento da pressão dos pneus, desligue a ignição. Após ajustar a pressão do pneu, ligue a ignição e selecione a configuração correspondente como mostrado anteriormente nesta sessão.

Após a calibragem, pode ser necessário conduzir para atualizar os valores de pressão dos pneus no DIC. Durante este período, (L) pode acender.

### Cuidado

O TPMS não substitui a manutenção adequada dos pneus. É responsabilidade do motorista manter a pressão dos pneus correta, mesmo que a falta de pressão não tenha atingido nível suficiente para acionar a luz indicadora de pressão baixa do TPMS.

## Sistema de monitoramento da pressão do pneu (ANATEL)



### Nota

Estes equipamentos operam em caráter secundário, o que significa que eles não têm proteção contra interferências prejudiciais, mesmo de estações do mesmo tipo, e não podem causar interferência nos sistemas que trabalham em caráter primário.

## Operação do monitor de pressão do pneu

Este veículo poderá ter um Sistema de monitoramento da pressão dos pneus (TPMS). O TPMS foi projetado para avisar ao motorista quando houver uma condição de baixa pressão dos pneus. Os sensores do TPMS estão montados em cada conjunto de pneu e roda, exceto o conjunto do pneu reserva. Os sensores do TPMS monitoram a pressão do ar nos pneus e transmitem as leituras de pressão a um receptor localizado no veículo.



Quando uma condição de baixa pressão do pneu é detectada, o TPMS acende a luz de aviso de baixa pressão, localizada no painel de instrumentos. Se a luz de aviso se acender, pare o mais rápido possível e encha os pneus com a

pressão recomendada mostrada na etiqueta de Informações sobre Pneus e Carga. Consulte *Rodas e pneus* ⇨ 283.

Uma mensagem para verificar a pressão em um pneu específico é exibida no visor do centro de informação do motorista (DIC). A luz de advertência de baixa pressão do pneu e a mensagem de advertência do DIC acenderão a cada ciclo de ignição até que os pneus sejam calibrados com a pressão correta. Usando o Centro de informação do motorista (DIC), é possível visualizar os níveis de pressão dos pneus. Para obter informações e detalhes adicionais sobre a operação e mostradores do DIC, consulte *Centro de informações do motorista (Driver Information Center - DIC)* ⇨ 88.

A luz de advertência de baixa pressão dos pneus poderá acender em clima frio, ao ligar o veículo pela primeira vez, e apagar ao conduzir o veículo. Isso pode ser um indicador preliminar de que a

## 288 Cuidados com o veículo

pressão dos pneus está ficando baixa e precisa ser calibrada na pressão correta.

Uma etiqueta de Informações sobre pneus e cargas mostra o tamanho dos pneus do equipamento original e a pressão de calibragem correta dos pneus quando frios. Consulte *Pressão do pneu* ⇨ 329 para obter um exemplo da etiqueta de Informações sobre pneus e cargas e sua localização. Consulte também *Rodas e pneus* ⇨ 283.

O TPMS pode avisar sobre uma condição de pressão baixa do pneu mas não substitui a manutenção normal dos pneus. Consulte *Rodas e pneus* ⇨ 283 e *Rodízio de pneus* ⇨ 290.

### Cuidado

Materiais selantes de pneus não são todos iguais. Um selante de pneu não aprovado pode danificar os sensores TPMS. Danos ao sensor TPMS causados pelo uso de um selante de pneu

(Continuação)

### Cuidado (Continuação)

incorreto não são cobertos pela garantia do veículo. Sempre use somente o selante de pneus aprovado pela GM, disponível em sua concessionária ou incluído no veículo.

### Luz de funcionamento incorreto do TPMS e mensagem

O TPMS não funcionará corretamente caso um dos sensores do TPMS estiver faltando ou inoperante. Quando o sistema detecta um funcionamento incorreto, a luz de advertência de pneu murcho pisca durante 1 minuto e então permanece acesa durante o lembrete do ciclo de ignição. Uma mensagem de aviso do Centro de informação do motorista (DIC) também é exibida. A luz de funcionamento incorreto e a mensagem de aviso do Centro de informação do motorista (DIC) são ativadas em cada ciclo de ignição

até que o problema seja corrigido. Algumas condições que podem ocasionar isso são:

- Um dos pneus foi substituído por um pneu reserva. O pneu reserva não possui um sensor TPMS. A luz de funcionamento incorreto e a mensagem do Centro de informação do motorista (DIC) devem apagar depois que o pneu de estrada for trocado. Consulte “Processo de regulagem do sensor do TPMS” posteriormente nesta seção.
- O processo de regulagem do sensor TPMS não foi realizado ou não foi concluído com sucesso após o rodízio dos pneus. A luz de funcionamento incorreto e a mensagem do Centro de informação do motorista (DIC) devem apagar após a conclusão do processo de regulagem do sensor. Consulte “Processo de regulagem do sensor do TPMS” posteriormente nesta seção.

- Um ou mais sensores TPMS estão faltando ou estão danificados. A mensagem do DIC e a luz de funcionamento incorreto deverão apagar assim que os sensores do TPMS forem instalados e o processo de regulagem do sensor for executado com sucesso. Consulte sua concessionária para obter reparo.
- Pneus ou rodas substitutos não correspondem aos pneus ou rodas originais. Pneus e rodas além dos recomendados podem impedir que o TPMS funcione corretamente. Consulte *Quando é hora de pneus novos* ⇨ 291.
- Operar dispositivos eletrônicos ou estar próximo de instalações que utilizam frequências de ondas de rádio similares ao TPMS pode causar o funcionamento incorreto dos sensores do TPMS.

Se o TPMS não estiver funcionando corretamente, ele não poderá detectar nem sinalizar uma condição de pneu vazio. Consulte a

concessionária para reparo caso a luz de funcionamento incorreto do TPMS e a mensagem do DIC sejam ativadas e permaneçam ativas.

### Processo de regulagem do sensor TPMS

Cada sensor TPMS possui um código de identificação específico. O código de identificação precisa corresponder a uma posição nova do pneu/roda após o rodízio dos pneus ou a substituição de um ou mais sensores TPMS. O processo de regulagem do sensor TPMS também deverá ser executado após a substituição de um pneu reserva por um pneu de estrada que contém o sensor TPMS. A luz de funcionamento incorreto e a mensagem do DIC devem apagar no próximo ciclo de ignição. Os sensores correspondem às posições de pneu/roda usando uma ferramenta de aprendizado do TPMS, na ordem seguinte: pneu dianteiro lado do motorista, pneu dianteiro lado do passageiro, pneu traseiro lado do passageiro, pneu

traseiro lado do motorista. Consulte sua concessionária para obter reparo.

### Profundidade da banda de rodagem

Verifique a profundidade da banda de rodagem em intervalos regulares.

Os pneus deverão ser substituídos quando o Indicador de desgaste da banda de rodagem mostrar uma profundidade de 1,6 mm.



A profundidade mínima legalmente admissível da banda de rodagem (1,6 mm) foi alcançada quando a

## 290 Cuidados com o veículo

banda ficar desgastada até um dos indicadores de desgaste (TWI). Suas posições são indicadas por marcas na parede lateral.

Pneus envelhecem, mesmo se não forem usados. Recomendamos a substituição dos pneus a cada 6 anos.

### Rodízio de pneus

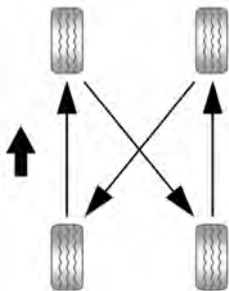

Forças diferentes nos pneus dianteiros e traseiros fazem com que eles se desgastem de forma diferente, dependendo de vários fatores, como a superfície da pista, a forma de condução, o

alinhamento da suspensão, o balanceamento das rodas, a pressão dos pneus etc.

O proprietário deve realizar uma avaliação do desgaste do veículo, e isso inclui o rodízio dos pneus, que não deve exceder 10.000 km. O rodízio dos pneus é essencial para obter o desgaste regular e a vida útil longa do pneu.

O rodízio dos pneus deve ser efetuado como indicado na figura.

A condição dos pneus é um item verificado durante uma revisão periódica em uma concessionária Chevrolet de sua preferência, que pode diagnosticar sinais de desgaste desiguais, o que poderá comprometer a segurança e o desempenho de seu veículo.

Nunca inclua o pneu reserva de uso temporário no rodízio de pneus.

### Cuidado

- A borracha do pneu se deteriora devido ao envelhecimento. Isto também é válido para o pneu reserva, mesmo que não tenha sido usado.
- O envelhecimento dos pneus depende de muitas condições de uso, incluindo temperatura, condições de carga e pressão de enchimento.
- Os pneus devem ser levados regularmente ao serviço de assistência técnica do fabricante para que se avalie as condições de uso.
- Um pneu reserva que não tenha sido usado por um período de 6 anos deverá ser usado somente em emergências. Se for necessário usar esse pneu, dirija em baixa velocidade.

## Quando é hora de pneus novos

O pneu deve ser substituído quando apresentar cortes, calombos nas laterais ou qualquer outro tipo de deformação.



Os pneus devem ser substituídos quando a profundidade da banda de rodagem estiver desgastada até próximo de 3 mm. A figura mostra onde pode ser encontrada a profundidade da banda de rodagem.

### Cuidado

- A profundidade da banda de rodagem deve ser superior a 1,6 mm. Essas informações podem ser encontradas na lateral do pneu, após a abreviação TWI (indicadores de desgaste da banda).
- O risco de aquaplanagem e deslizamento são maiores quando os pneus estão desgastados.

### Nota

Ao substituir, use sempre pneus com as mesmas dimensões e da mesma marca. Substitua, de preferência, todos os pneus do mesmo eixo ao mesmo tempo.

## Tipos diferentes de rodas e pneus

### ⚠ Atenção

Não utilize tamanho e tipos diferentes de pneus e rodas daqueles instalados originalmente. Em caso da necessidade de substituir um ou mais pneus, certifique-se de que todos possuam as mesmas especificações dos originais de fábrica. Caso contrário, esta condição poderá afetar a dirigibilidade, causando até mesmo acidentes graves. Além disso, poderá afetar os termos de garantia do veículo. As condições citadas acima não se aplicam ao uso do pneu reserva de uso temporário e aos acessórios da Chevrolet desenvolvidos especificamente para o seu veículo. Para maiores informações, consulte a Concessionária ou Oficina Autorizada Chevrolet.

## 292 Cuidados com o veículo

Caso substitua as rodas e pneus originais por Acessório Chevrolet disponível para o seu veículo, poderá haver a necessidade de reprogramar o velocímetro em função do raio dinâmico de rodagem. Consulte a Concessionária ou Oficina Autorizada Chevrolet.

### Coberturas de rodas

Calotas e pneus são aprovados na fábrica para o respectivo veículo, devendo atender a todos os requisitos de conjugação com a respectiva roda onde serão usados.

Se as calotas e os pneus usados não foram os aprovados pela fábrica, os pneus podem não ter uma borda de proteção do aro.

As calotas não podem impedir a refrigeração dos freios.

#### ⚠ Atenção

A utilização de pneus e rodas inadequados poderá causar a perda súbita de pressão e, acidentes.

### Substituição de rodas

#### Nota

Se equipado com o Sistema de monitoramento da pressão dos pneus, ao trocar o pneu, o sistema não funcionará normalmente até que o pneu seja reparado ou que o sensor de pressão do pneu danificado seja colocado em outra roda e que o aprendizado do sistema seja feito. Consulte uma concessionária para obter informações sobre o procedimento de aprendizado do sistema.

Faça os seguintes preparativos e observe as seguintes informações:

#### ⚠ Atenção

Todos os passageiros devem estar fora do veículo quando ele estiver sendo levantado com um macaco. Somente levante o veículo em superfícies rígidas e niveladas.

- Estacione o veículo em uma superfície plana, firme e não escorregadia e em um local seguro.
- Pressione o botão .





### Posicionamento da cunha

Furado	Posição	Localização no veículo
Frente	Lado esquerdo	Atrás do pneu direito traseiro
	Lado direito	Atrás do pneu esquerdo traseiro
Back (Para trás)	Lado esquerdo	Em frente ao pneu direito dianteiro
	Lado direito	Em frente ao pneu esquerdo dianteiro

- Acione o freio de estacionamento e engate a primeira marcha, marcha à ré ou P.
- Remova o pneu reserva, consulte "Pneu reserva" nesta seção.

- Nunca troque mais de um pneu de cada vez.
- Use o macaco apenas para trocar os pneus em caso de furo, não para troca sazonal de inverno ou verão.
- Se o terreno onde o veículo está estacionado for macio, deve-se colocar uma tábua sólida (espessura máxima de 1 cm) sob o macaco.
- Nenhuma pessoa ou animal deve ficar dentro do veículo quando ele for levantado com o macaco.
- Nunca entre embaixo de um veículo suspenso no macaco.
- Não ligue o veículo quando ele estiver levantado no macaco.
- Limpe as porcas da roda e a banda de rodagem antes de montar a roda.

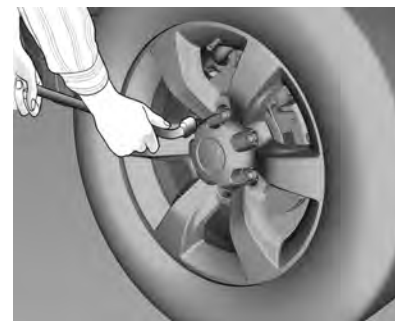

1. Gire a chave de roda no sentido anti-horário para soltar as porcas da roda. Não remova as porcas ainda.

## 294 Cuidados com o veículo

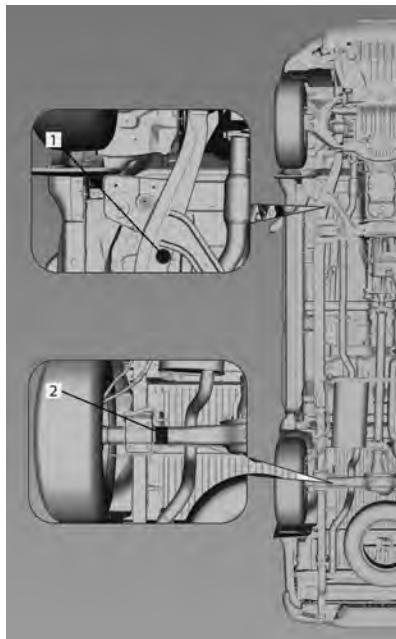

Posicione o macaco nas extremidades dianteiras da placa 1.

Posicione o macaco na extremidade traseira, sob o alojamento do eixo traseiro 2.

### Perigo

Colocar-se sob o veículo apoiado em um macaco é perigoso. Se o veículo escapar do macaco você poderá sofrer ferimentos graves ou morrer. Nunca coloque-se sob um veículo que esteja apoiado somente em um macaco.

2. Assegure-se de que o macaco esteja posicionado corretamente nos pontos de levantamento do veículo.

### Atenção

Erguer o veículo com o macaco posicionado de forma inadequada poderá danificar o veículo e, até mesmo, fazer com que o veículo caia. Para ajudar a evitar ferimentos pessoais e danos ao

(Continuação)

### **Atenção (Continuação)**

veículo, assegure-se de que a cabeça do macaco esteja encaixada no local adequado antes de erguer o veículo.

### **Posição dianteira**

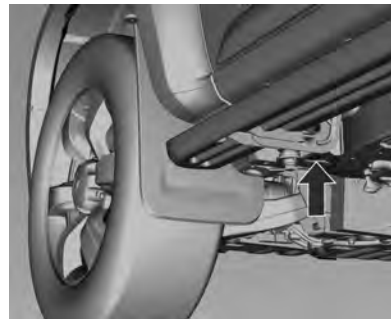

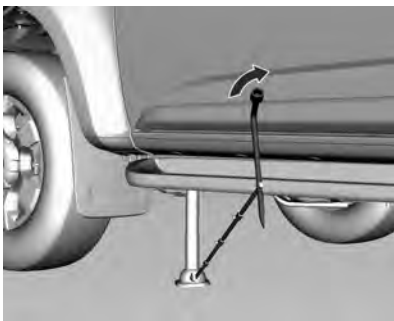

Se o pneu furado estiver na parte dianteira do veículo, posicione o macaco na parte traseira do pneu dianteiro na área fora da estrutura.

#### Posição traseira

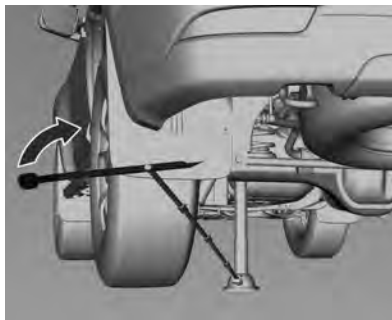
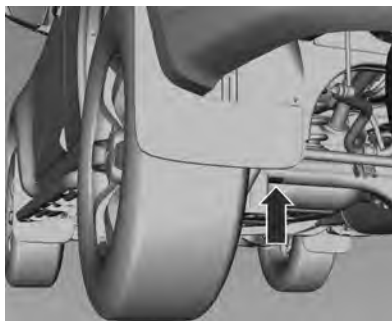

Se o pneu furado estiver na parte traseira, posicione o macaco sob o eixo traseiro o mais próximo possível do amortecedor.

3. Ao posicionar o macaco sob o alojamento do eixo traseiro, certifique-se de que a ranhura no lado superior do macaco encaixe no eixo.

Conecte a alavanca e, com o macaco corretamente alinhado, gire-a até que o pneu se erga ligeiramente do chão.

4. Remova as porcas da roda.
5. Remova o pneu furado.
6. Remova qualquer ferrugem ou sujeira das porcas das rodas, superfícies de montagem e pneu reserva.
7. Instale o pneu reserva.

#### Perigo

Jamais use óleo ou graxa nas porcas e parafusos, pois isto pode fazer com que as porcas se afrouxem e caiam. A roda do veículo pode se soltar, causando um acidente com risco de morte.

## 296 Cuidados com o veículo

8. Reinstale as porcas da direção com a mão até que a roda esteja presa contra o cubo.
9. Abaixe o veículo completamente girando a alavanca do macaco no sentido anti-horário.

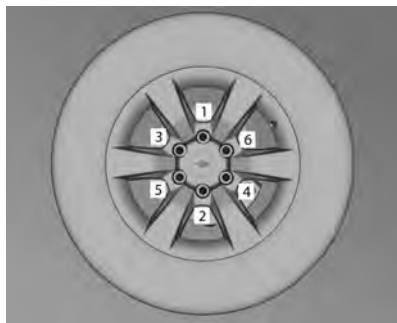

10. Aperte as porcas em sequência cruzada (1, 2, 3, 4, 5, 6).  
O torque de aperto é 140 Nm.
11. Guarde o pneu substituído e as ferramentas do veículo, consulte *Ferramentas* ⇨ 281.

12. Verifique a pressão do pneu instalado e o torque do parafuso da roda assim que possível.

Troque ou repare o pneu defeituoso

### Pneu reserva

Este veículo é equipado com pneu reserva de uso temporário, que pode possuir dimensões, pressão e vida útil diferentes dos pneus de rodagem de seu veículo.

Utilize-o somente em situações emergenciais e substitua-o o mais breve possível, tão logo o pneu de rodagem seja reparado ou substituído. Não é recomendado que a utilização do pneu reserva de uso temporário exceda 100 km de distância.

A utilização do pneu reserva de uso temporário pode alterar o comportamento dinâmico do veículo, principalmente em curvas e frenagens, porém não afetam a segurança, desde que utilizado em

velocidades inferiores a 80 km/h. O pneu reserva de uso temporário tem roda de aço.

### ⚠ Atenção

Sempre utilize o pneu reserva de uso temporário em velocidades inferiores a 80km/h e distâncias até 100km.

1. Insira a extremidade chanfrada da alavanca do macaco em ângulo através do orifício central no compartimento traseiro e na guia afunilada.
2. Gire a chave de roda no sentido anti-horário para abaixar o pneu reserva para o solo. Continue girando a chave de roda até que o pneu reserva possa ser puxado de baixo do veículo.

3. Incline o retentor quando o pneu estiver abaixado e deslize-o para cima pelo cabo de modo que possa ser puxado através da abertura da roda.
4. Gire a porta da roda do cabo de segurança no sentido anti-horário para liberá-la. Remova o cabo de segurança.

### Armazenando uma roda danificada

A roda danificada deve ser armazenada no compartimento do pneu reserva. As ferramentas do veículo devem ser armazenadas em seu local original atrás de uma tampa no lado direito do compartimento de carga, consulte *Ferramentas* ⇨ 281.

## Partida com cabos auxiliares

Para ligar a ignição de um veículo com a bateria descarregada, conecte os cabos auxiliares de outro veículo na bateria. Isso deve ser feito com extremo cuidado e de acordo com as instruções a seguir.

### Atenção

Tome muito cuidado ao dar a partida com cabos auxiliares. A inobservância das seguintes instruções poderá causar danos ou ferimentos pela explosão da bateria ou danos aos sistemas elétricos de ambos os veículos.

### Atenção

Evite contato com os olhos, a pele, os tecidos e as superfícies pintadas. O fluido contém ácido

(Continuação)

### Atenção (Continuação)

sulfúrico, que pode causar ferimentos e danos em caso de contato direto.

- Nunca exponha a bateria a chamas abertas ou faíscas.
- Uma bateria descarregada pode congelar a uma temperatura de 0 °C. Descongele a bateria antes de conectar os cabos auxiliares.
- Use proteção para os olhos e roupas de proteção quando manusear uma bateria.
- Utilize uma bateria auxiliar com a mesma voltagem (11,0 a 15,5 Volts). Sua capacidade (Ah) não deve ser muito menor que a da bateria descarregada.
- Utilize cabos auxiliares com terminais isolados e espessura de pelo menos 16 mm<sup>2</sup> (25 mm<sup>2</sup> para motores a diesel).
- Não desconecte a bateria descarregada do veículo.

## 298 Cuidados com o veículo

- Desligue todos os aparelhos consumidores de eletricidade desnecessários.
- Não se incline sobre a bateria durante a partida do motor com cabos auxiliares.
- Não permita que os terminais de um cabo toquem os de outro cabo.
- Não use carregadores para carregamento rápido neste procedimento.
- Os veículos não precisam entrar em contato durante o processo de partida do motor com cabos auxiliares.
- Acione o freio de estacionamento, com a transmissão manual em neutro ou com a transmissão automática em **P (ESTACIONAMENTO)**.

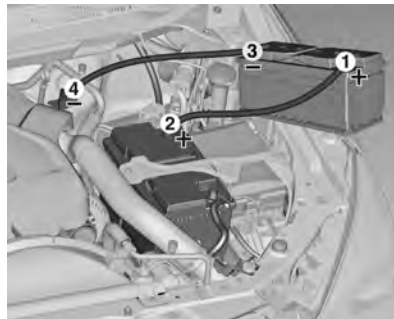

Ordem de conexão dos cabos:

1. Conecte o cabo vermelho no terminal positivo da bateria auxiliar.
2. Conecte a outra ponta do cabo vermelho no terminal positivo da bateria descarregada.
3. Conecte o cabo preto no terminal negativo da bateria auxiliar.
4. Conecte a outra ponta do cabo preto em um ponto de aterramento do veículo, como o bloco do motor ou o parafuso

de montagem do motor. Conecte o mais longe possível da bateria descarregada.

### Cuidado

Os ventiladores e outras partes móveis do motor podem causar ferimentos sérios. Mantenha as mãos e as roupas afastadas das partes móveis quando o motor estiver funcionando ou mesmo com o motor ligado.

Direcione os cabos de modo que não possam ser capturados por peças giratórias do compartimento do motor.

Para dar partida no motor:

1. Ligue o motor do veículo que fornece a alimentação auxiliar.
2. Após 5 minutos, ligue o outro motor. Se o motor não der a partida depois de algumas tentativas, podem ser necessários alguns reparos.

3. Deixe ambos os motores em marcha lenta por aproximadamente 3 minutos com os cabos conectados.
4. Inverta a sequência acima com exatidão quando remover os cabos.

## Reboque

### Rebocamento do veículo

#### Nota

Para evitar danos, um veículo com problemas deverá ser rebocado com todas as quatro rodas fora do solo. Deve-se ter cuidado com veículos que tenham pouca folga ao solo e/ou equipamentos especiais. Sempre reboque o veículo em um guincho com plataforma plana.

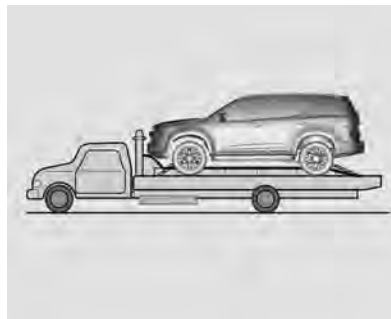

Consulte o distribuidor ou um serviço de reboque profissional caso o veículo danificado necessite ser rebocado.

Observe os seguintes procedimentos quando rebocar o veículo:

- Nenhum passageiro deve permanecer no veículo que está sendo rebocado.
- Solte o freio de estacionamento do veículo rebocado e coloque a transmissão em neutro.
- Acione o sinalizador de advertência.
- Veículos 4x2 não devem ser rebocados com as rodas traseiras no solo. Transmissões com tração nas rodas traseiras não possuem previsão para lubrificação interna ao serem rebocadas.

Para rebocar o veículo atrás de outro veículo para fins recreativos, como na traseira de um motor home, consulte "Reboque recreativo do veículo" nesta seção.

#### Reboque recreativo

O reboque recreativo do veículo significa rebocar o veículo atrás de outro veículo - como um motor

## 300 Cuidados com o veículo

home. Os tipos mais comuns de reboques recreativos são conhecidos como reboque tipo bote e reboque tipo carrinho de mão. O reboque tipo bote é rebocar o veículo com as quatro rodas no solo. O reboque tipo carrinho de mão é rebocar o veículo com duas rodas no solo e duas sobre um dispositivo chamado carrinho de mão.

Deve-se levar em consideração alguns itens importantes antes do reboque recreativo do veículo:

- Qual é a capacidade de reboque do veículo de reboque? Certifique-se de que leu as recomendações do fabricante do veículo de reboque.
- Qual a distância a ser percorrida? Alguns veículos possuem restrições sobre a distância e o tempo de reboque.
- Será usado o equipamento adequado de reboque? Consulte o distribuidor ou profissional de trailer para obter conselhos e recomendações adicionais sobre equipamentos.

- O veículo está pronto para ser rebocado? Da mesma forma que ao preparar o veículo para uma longa viagem, assegure-se de que o veículo esteja preparado para ser rebocado.

### Reboque tipo bote

#### Veículos 4x2

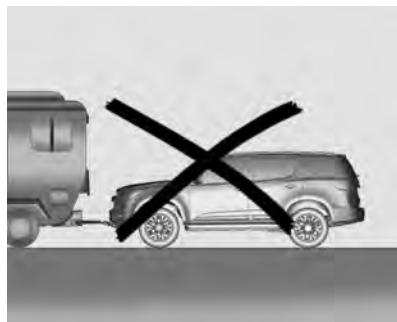

Se o veículo for rebocado com as quatro rodas no solo, os componentes da linha de transmissão poderão ser danificados. Os reparos não serão cobertos pela garantia do veículo. Não reboque o veículo com todas as quatro rodas no solo.

#### Veículos 4x4

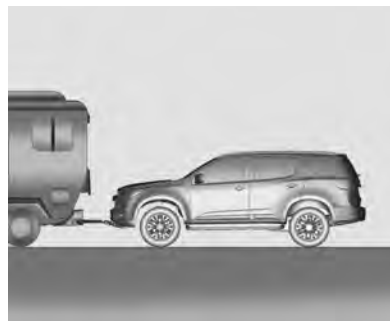

Use o procedimento abaixo para rebocar um veículo com tração nas quatro rodas:

1. Posicione o veículo que está sendo rebocado atrás do reboque.
2. Coloque a transmissão automática em **P** (Estacionamento) ou a transmissão manual em 1 (Primeira).
3. Desligue o motor e aplique o freio de estacionamento com firmeza.



4. Prenda o veículo sendo rebocado com segurança ao veículo de reboque.
5. Coloque a caixa de transferência em **N** (neutro).
6. Gire a ignição para **LOCK/OFF** e remova a chave - as rodas dianteiras ainda girarão. Para remover a chave e liberar a alavanca, consulte "Liberação da alavanca seletora" em *Interrupção da fonte de energia* ⇨ 214.
7. Solte o freio de estacionamento somente depois que o veículo sendo rebocado estiver preso com firmeza ao reboque.

Se o veículo sendo rebocado não for ligado ou dirigido por seis semanas ou mais, remova o cabo do terminal negativo (polo) da bateria para evitar que a bateria descarregue.

### Reboque com içamento

#### Reboque dianteiro (rodas dianteiras fora do solo) - veículos 4x2

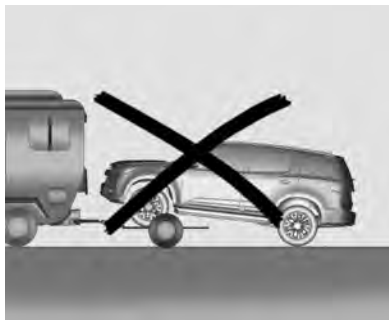

#### Nota

Se um veículo 4x2 for rebocado com as rodas traseiras no solo, a transmissão poderá ser danificada. Os reparos não serão cobertos pela garantia do veículo. Nunca reboque o veículo com as rodas traseiras no solo.

Veículos 4x2 não devem ser rebocados com as quatro rodas no solo. Transmissões com tração nas

rodas traseiras não possuem previsão para lubrificação interna ao serem rebocadas.

Para rebocar um veículo com tração nas rodas dianteiras usando o método carrinho de mão, o veículo deve ser rebocado com as rodas traseiras no carrinho. Consulte "Reboque traseiro (rodas traseiras fora do solo)" mais adiante nesta seção para obter mais informações.

#### Reboque dianteiro (rodas dianteiras fora do solo) - veículos 4x4

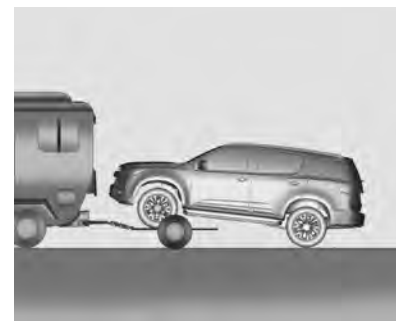

## 302 Cuidados com o veículo

Use o procedimento abaixo para rebocar pela dianteira um veículo com tração nas quatro rodas com o método carrinho de mão:

1. Prenda o carrinho ao veículo de reboque seguindo as instruções do fabricante do carrinho.
2. Conduza as rodas dianteiras sobre o carrinho.
3. Coloque a transmissão automática em **P** (Estacionamento) ou a transmissão manual em 1 (Primeira).
4. Desligue o motor e aplique o freio de estacionamento com firmeza.
5. Prenda o veículo ao carrinho seguindo as instruções do fabricante.
6. Coloque a caixa de transferência em **N** (neutro).
7. Solte o freio de estacionamento somente depois que o veículo sendo rebocado estiver preso com firmeza ao reboque.

8. Gire a ignição para LOCK/OFF após rebocar.

Se o veículo sendo rebocado não for ligado ou dirigido por seis semanas ou mais, remova o cabo do terminal negativo (polo) da bateria para evitar que a bateria descarregue.

### Reboque traseiro (rodas traseiras fora do solo) - Veículos 4x2

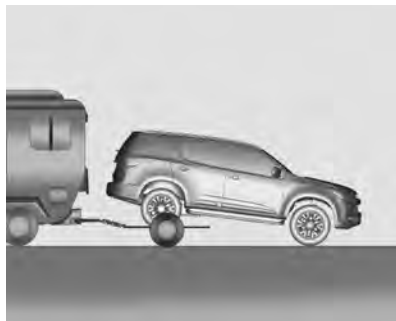

Use o procedimento abaixo para rebocar pela traseira um veículo com tração nas rodas dianteiras com o método carrinho de mão:

1. Prenda o carrinho ao veículo de reboque seguindo as instruções do fabricante do carrinho.
2. Conduza as rodas traseiras sobre o carrinho.
3. Aplique o freio de estacionamento com firmeza.
4. Coloque a transmissão automática em **P** (Estacionamento) ou a transmissão manual em 1 (Primeira).
5. Prenda o veículo ao carrinho seguindo as instruções do fabricante.
6. Use um dispositivo de travamento adequado projetado para reboque para assegurar que as rodas dianteiras estejam travadas na posição reta.
7. Gire a ignição para LOCK/OFF.

Se o veículo sendo rebocado não for ligado ou dirigido por seis semanas ou mais, remova o cabo

do terminal negativo (polo) da bateria para evitar que a bateria descarregue.

### Reboque traseiro (rodas traseiras fora do solo) - veículos 4x4

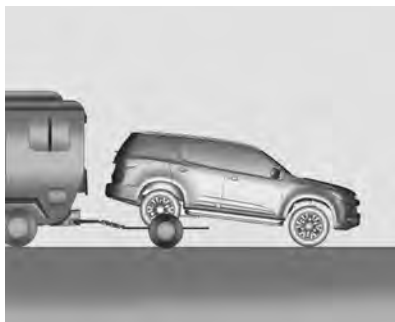

Use o procedimento abaixo para rebocar pela traseira um veículo com tração nas quatro rodas com o método carrinho de mão:

1. Prenda o carrinho ao veículo de reboque seguindo as instruções do fabricante do carrinho.
2. Conduza as rodas traseiras sobre o carrinho.

3. Aplique o freio de estacionamento com firmeza.
4. Coloque a transmissão automática em **P** (Estacionamento) ou a transmissão manual em 1 (Primeira).
5. Prenda o veículo ao carrinho seguindo as instruções do fabricante.
6. Use um dispositivo de travamento adequado projetado para reboque para assegurar que as rodas dianteiras estejam travadas na posição reta.
7. Coloque a caixa de transferência em **N** (neutro).
8. Gire a ignição para LOCK/OFF após rebocar.

Se o veículo sendo rebocado não for ligado ou dirigido por seis semanas ou mais, remova o cabo do terminal negativo (polo) da bateria para evitar que a bateria descarregue.

### Reboque de emergência



#### Nota

Essa operação só deve ser usada em casos de emergência.

O olhal de reboque se localiza na parte dianteira do veículo sob o para-choque.

O motorista deverá estar dentro do veículo para virar a direção e acionar os freios.

Gire a ignição para liberar a trava da coluna de direção e permitir a operação das luzes de freio, buzina e limpadores do para-brisa.

Transmissão em neutro.

## 304 Cuidados com o veículo

### Cuidado

Dirija devagar e suavemente. Partidas e paradas bruscas poderão danificar o veículo.

Quando o motor não estiver funcionando, é necessária uma força consideravelmente maior para frear e dirigir.

Para impedir a entrada de vapores de escape do veículo de reboque, ligue a recirculação de ar e feche os vidros.

### Rebocamento de outro veículo

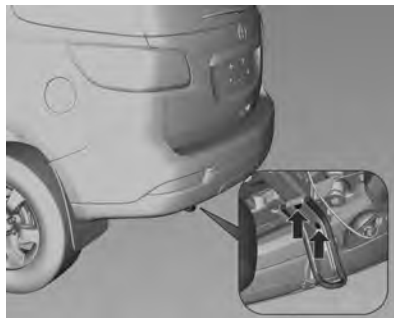

O gancho de reboque está localizado na parte traseira do veículo.

Prenda um cabo de reboque no gancho.

O gancho de reboque deverá ser usado somente para rebocar, e não para recuperar um veículo.

### Cuidado

Dirija lentamente. A tensão controlada no cabo de reboque e o comportamento suave de condução reduzirão o risco de danos ao veículo.

### Dimensões para instalação do engate de reboque

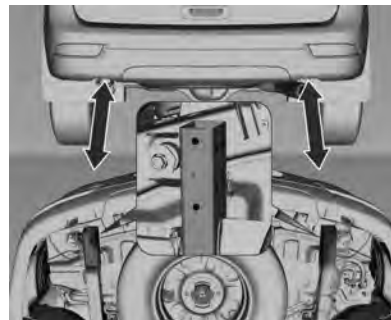

### Informações do acoplamento para reboque traseiro

Os pontos de fixação do acoplamento para reboque traseiro se localizam na área indicada, mostrada na figura acima.

#### Cuidado

- Uma conexão ruim de componente elétrico (fiação, soquetes, conectores etc) poderá causar danos ao veículo e ao acoplamento de reboque traseiro.
- Nunca deixe o acoplamento do reboque engatado com o veículo quando o motor estiver desligado. Isso poderá descarregar a bateria.
- Não exceda o limite de carga do acoplamento do reboque.

Tipo de veículo	Peso máximo do reboque
Motores à gasolina 3.6 V6	2.480 kgs <sup>1</sup>
Motores diesel 2.8L	2950 kgs <sup>1</sup>

<sup>1</sup> A soma do Peso bruto do veículo e do reboque com freios não deve exceder o Peso bruto combinado, ou seja, as seguintes condições devem ser respeitadas: Quando o veículo estiver na condição de Peso bruto do veículo, o Peso do reboque com freios será a diferença entre o Peso bruto combinado e o Peso bruto do veículo.

#### Nota

- Sempre siga as instruções de instalação do fabricante do acoplamento do reboque traseiro.
- Se o veículo estiver equipado com sensores de estacionamento, o proprietário deverá redefinir (consulte o manual do fabricante do sensor

de estacionamento) o sistema antes de instalar o acoplamento de reboque traseiro.

### Sistema de guincho

É possível instalar um sistema de guincho na parte traseira do veículo usando um engate de reboque como base para prendê-lo. Esses acessórios não estão disponíveis nas concessionárias. Procure um técnico especializado ou uma oficina autorizada para instalá-lo.

## 306 Cuidados com o veículo

### Cuidados com a aparência

#### Cuidados com o exterior

##### Travas

As fechaduras são lubrificadas na fábrica com uma graxa de cilindro de fechadura de alta qualidade. Utilize agente descongelante apenas quando absolutamente necessário, pois ele tem um efeito desengraxante e prejudica a função da fechadura. Após usar o agente descongelante, peça a uma Concessionária Chevrolet para engraxar novamente as fechaduras.

##### Lavagem

A pintura do seu veículo é exposta a condições ambientais. Lave e encere o veículo regularmente. Quando usar lavadores automáticos de veículos, selecione um programa que inclua enceramento.

Detritos de pássaros, insetos mortos, resina, pólen etc., podem causar danos à pintura e deverão ser limpos imediatamente.

Se usar um lavador de veículos, obedeça às instruções do seu fabricante.

Nunca use um lava-rápido que exija que algo toque na pintura (além de água).

Os limpadores devem ser desligados. Remova a antena e os acessórios externos.

Os limpadores de para-brisa e do vidro traseiro devem ser desligados. Remova os acessórios externos, como bagageiro etc.

Certifique-se de que travou a portinhola de abastecimento de combustível usando o botão de travamento central.

Se você lavar seu veículo manualmente, certifique-se de que as partes internas dos para-lamas também sejam completamente enxaguadas.

Limpe as bordas e dobras das portas e do capô abertos e também das áreas que eles cobrem.

Engraxe as dobradiças de todas as portas em uma Concessionária Chevrolet.

#### Cuidado

Não é recomendado lavar o compartimento do motor, pois isso pode danificar alguns componentes como: alternador, reservatório do cilindro mestre, componentes elétricos e eletrônicos, conectores elétricos, caixa de fusíveis, radiador.

Se necessário limpe o motor usando um pano úmido.

Não limpe o compartimento do motor com jato de vapor ou de alta pressão.

Lave cuidadosamente e seque o veículo usando uma camurça. Enxágue a camurça frequentemente. Utilize camurças separadas para superfícies pintadas e de vidro: restos de cera nos vidros prejudicarão a visão.

Não utilize objetos rígidos para remover manchas de piche. Utilize spray de remoção de piche em superfícies pintadas.

### Cuidado

Tenha cuidado ao conduzir o veículo após a lavagem, caso a água tenha afetado os freios. Acionar os freios levemente indicará se eles foram afetados. Para secá-los rapidamente, acione levemente os freios enquanto mantém uma velocidade lenta de avanço lenta com uma área livre à frente até que o desempenho dos freios volte ao normal.

A lavagem do veículo com água a alta pressão pode fazer com que a água entre no veículo. Evite usar lavadoras de jato pressurizado a uma distância inferior a 30 cm da superfície do veículo. O uso de lavadoras com pressão superior a 8.000 kPa pode levar a danos ou remoção da pintura e adesivos.

### Luzes externas

As tampas do farol e de outras luzes são feitas de plástico.

Não utilize agentes abrasivos ou cáusticos, raspador de gelo, e não as limpe a seco.

### Entradas de ar

Retire os detritos das entradas de ar, entre o capô e o para-brisa e sob o para-choque dianteiro.

### Polimento e enceramento

Encere o veículo regularmente (no máximo quando a água não empoçar mais). De outro modo, a pintura ressecará.

O polimento é necessário apenas se a pintura tornar-se opaca ou se depósitos sólidos ficarem presos a ela.

O polimento da pintura com silicone forma um filme protetor, tornando a cera desnecessária.

Peças de plástico não devem ser tratadas com cera ou agentes polidores.

### Janelas e palhetas dos limpadores do para-brisa

Use um pano macio sem fiapos ou couro com limpa-vidros.

Quando limpar o vidro traseiro, certifique-se de que o elemento aquecedor dentro dele não esteja danificado.

Para a remoção mecânica de gelo, utilize um raspador de gelo afiado. Pressione o raspador firmemente contra o vidro para que nenhuma sujeira possa entrar por baixo dele e riscar o vidro.

Limpe as palhetas do limpador de para-brisa com um pano limpo e limpador de vidro.

### Rodas e pneus

Não use limpadores com jato de alta pressão.

Limpe os aros com um limpador de roda de pH neutro.

Os aros são pintados e podem ser tratados com os mesmos agentes que a carroceria.

### Danos na pintura

Retifique danos menores na pintura com uma caneta de retoque antes que se forme ferrugem. Repare

## 308 Cuidados com o veículo

danos mais extensos ou áreas enferrujadas em uma Concessionária Chevrolet.

### Embaixo do veículo

Algumas áreas da parte de baixo do veículo têm uma camada protetora, ao passo que outras áreas críticas têm uma cobertura em cera de proteção durável.

Depois que a parte de baixo do veículo for lavada, verifique-a e providencie para que seja aplicada cera, se necessário.

Betume/borracha podem danificar o revestimento de PVC. Execute o serviço em uma Concessionária Chevrolet.

Antes e após o inverno, lave a parte de baixo do veículo e providencie a verificação da cobertura em cera.

### Cuidados com o interior

#### Interior e estofamento

Limpe o interior do veículo, incluindo o painel de instrumentos e o acabamento, com um pano seco ou um limpador para interior.

Limpe o estofamento premium com água pura e um pano macio. No caso de sujeira pesada, use uma solução de sabão suave.

O painel de instrumentos deve ser limpo usando apenas um pano úmido macio.

Limpe o estofamento de tecido com aspirador de pó e escova. Remova manchas com um limpador de estofamento.

Evite passar pano úmido nas áreas próximas ao interruptor dos bancos dianteiros, porque o líquido pode comprometer o funcionamento do banco.

Limpe os cintos de segurança com água morna e com limpador para interior.

#### Cuidado

Feche os prendedores de velcro, pois eles podem danificar o tecido do assento.

Remova a poeira do painel de instrumentos e do tecido da porta com um aspirador de pó. Remova manchas com um limpador para interior.

### Peças de plástico e de borracha

Peças de plástico e de borracha podem ser limpos com o mesmo limpador usado para limpar a carroceria. Se necessário, use limpador para interior. Não use nenhum outro agente. Evite solventes e gasolina em particular. Não use limpadores com jato de alta pressão.



## Serviços e manutenção

### Informações gerais

Informações gerais ..... 309

### Manutenção preventiva

Manutenção programada ..... 311

### Fluidos, lubrificantes e peças recomendados

Fluidos e lubrificantes recomendados ..... 318

## Informações gerais

### Informações de serviço

Para garantir o funcionamento econômico e seguro do veículo e conservar o seu valor, é de vital importância que todas as tarefas de manutenção sejam realizadas dentro dos intervalos especificados.



Nunca efetue nenhum reparo ou ajuste no motor, no chassi ou em componentes de segurança do veículo por conta própria. Você poderá infringir as leis de proteção ao ambiente ou de segurança. Se o reparo não for realizado de forma adequada, poderá colocar você e outras pessoas em perigo.

### Efetuada pelo proprietário

#### Inspeções semanais recomendadas:

- Verifique o nível do líquido de arrefecimento. Consulte *Líquido de resfriamento do motor* ⇨ 259.
- Confira o nível de óleo do motor. Consulte *Óleo do motor* ⇨ 255.
- Verifique a pressão do pneu, incluindo o pneu reserva.
- Verifique o funcionamento do freio de estacionamento.
- Verifique o nível do reservatório do lavador do para-brisa e complete, se necessário. Consulte *Fluido do lavador* ⇨ 263

#### Condições de uso severo

As seguintes condições são consideradas severas:

- Quando a maioria dos percursos exige marcha lenta durante longo período ou funcionamento contínuo em condições de

## 310 Serviços e manutenção

rotação baixa frequentes (como no "anda e para" do tráfego urbano denso).

- Quando a maioria dos percursos não excede 6 km (percurso curto) enquanto o motor não está aquecido com a temperatura operacional.
- Operação frequente em estradas de terra e de areia.
- Operação frequente como trailer ou puxando reboque.
- Usado como táxi, veículo policial ou atividade similar.
- Quando o veículo permanece, com frequência, parado por mais de dois dias.
- Operação em variações extremas de temperatura.
- Superfícies irregulares.
- Inclinações acentuadas e/ou grandes altitudes.

### Confirmações

O registro de manutenção é efetuado no Manual do Proprietário. A data e quilometragem são preenchidas com o carimbo e assinatura da concessionária Chevrolet que executou o reparo.

Certifique-se de que o Manual do Proprietário esteja preenchido corretamente como prova contínua do reparo. Isto é essencial no caso de qualquer solicitação de garantia.

## Manutenção preventiva

### Manutenção programada

Operações de serviço <sup>1 3</sup>	anualmente ano ou 10.000 km <sup>2</sup>	1	2	3	4	5	6	7	8	9	10
<b>Motor CTDI</b>											
Motor e transmissão: inspecionar quanto a vazamentos e verificar os níveis de fluidos.		X	X	X	X	X	X	X	X	X	X
Verifique e substitua a mangueira do filtro de ar se necessário.			X		X		X		X		X
Filtro de ar: verificar e substituir, se necessário.		X		X		X		X		X	
Filtro de ar: substituir cartucho.			X		X		X		X		X
Filtro de combustível (fora do tanque) - Diesel: substituir o elemento do filtro.	A cada 30.000 km ou 24 meses, o que ocorrer primeiro.										
Suportes do motor: Verificar eventuais danos e fixação.				X			X			X	
Suportes do sistema de escapamento: Verificar eventuais danos e fixação.		X	X	X	X	X	X	X	X	X	X
Mangueira de óleo: verificar.			X		X		X		X		X
Mangueira de combustível: verificar.		X	X	X	X	X	X	X	X	X	X
Correia de acessórios: verifique a tensão e corrija, caso necessário.		X	X	X	X	X	X	X	X	X	X
Correia de acessórios: substituir.	A cada 100.000 km										

## 312 Serviços e manutenção

Operações de serviço <sup>1 3</sup>	anualmente ano ou 10.000 km <sup>2</sup>	1	2	3	4	5	6	7	8	9	10
Substituir a correia sincronizadora.	A cada 240.000 km. Sob condições severas de operação, a cada 100.000 km.										
Substituir o óleo do motor.	Consulte o intervalo recomendado em <i>Fluidos e lubrificantes recomendados</i> ⇨ 318.										
Substituir o filtro de óleo.	A cada troca do óleo do motor.										
O-ring da tampa.	A cada troca do filtro do óleo do motor.										
<b>Motor V6 VVT</b>											
Motor e transmissão: inspecionar quanto a vazamentos e verificar os níveis de fluidos.	X	X	X	X	X	X	X	X	X	X	X
Velas	A cada 150.000 km										
Correia de acessórios: verifique a tensão e corrija, caso necessário.	X	X	X	X	X	X	X	X	X	X	X
Correia de acessórios: substituir.	A cada 240.000 km.										
Verifique e substitua a mangueira do filtro de ar se necessário.		X		X		X		X		X	
Filtro de ar: verificar e substituir, se necessário.	X		X		X		X		X		
Filtro de ar: substituir cartucho.		X		X		X		X		X	
Filtro de combustível (fora do tanque) - Gasolina: substituir.	X	X	X	X	X	X	X	X	X	X	X
Suportes do motor: Verificar eventuais danos e fixação.			X			X				X	

Operações de serviço <sup>1 3</sup>	anualmente ano ou 10.000 km <sup>2</sup>	1	2	3	4	5	6	7	8	9	10
Suportes do sistema de escapamento: Verificar eventuais danos e fixação.		X	X	X	X	X	X	X	X	X	X
Mangueira de combustível: verificar.		X	X	X	X	X	X	X	X	X	X
Substituir o óleo do motor.		Consulte o intervalo recomendado em <i>Fluidos e lubrificantes recomendados</i> ⇨ 318.									
Substituir o filtro de óleo.		A cada troca do óleo do motor.									
Canister de carbono e Mangueira de ventilação: Verifique se há obstrução.		X	X	X	X	X	X	X	X	X	X
<b>Teste de rodagem</b>											
Teste de rodagem para verificar irregularidades. Faça o teste de direção após os serviços de manutenção.				X			X			X	
<b>Sistema de arrefecimento</b>											
Verificar o nível do fluido do sistema de arrefecimento e verificar quanto a vazamentos.		X	X	X	X	X	X	X	X	X	X
Substituir o líquido de arrefecimento e verificar a existência de vazamentos.		A cada 150.000 km ou 5 anos.									

## 314 Serviços e manutenção

Operações de serviço <sup>1 3</sup>	anualmente ano ou 10.000 km <sup>2</sup>	1	2	3	4	5	6	7	8	9	10
Mangueiras, conexões, radiador e bomba de água: verificar o nível e verificar quanto a vazamentos.		X	X	X	X	X	X	X	X	X	X
<b>Sistema de ar-condicionado</b>											
Sistema de ar-condicionado: verifique o funcionamento.		X	X	X	X	X	X	X	X	X	X
Filtro de pólen (se equipado): substituir			X		X		X		X		X
Proteção de tecido da entrada de ar: Verifique se há obstrução.			X		X		X		X		X
<b>Embreagem</b>											
Verifique o nível do fluido e adicione, se necessário (a cada 20.000 km ou 2 anos - o que ocorrer primeiro).		X	X	X	X	X	X	X	X	X	X
<b>Caixa de transferência</b>											
Verificar quanto a vazamentos.		X	X	X	X	X	X	X	X	X	X
Em uso constante da (4x4), troque o óleo.		A cada 80.000 km ou 3 anos.									
Verifique a inicialização do semi-eixo (4x4)		X	X	X	X	X	X	X	X	X	X
<b>Transmissão e eixo de acionamento</b>											
Transmissão (todas): verificar o nível de óleo e abastecer até o nível correto, caso necessário.		X	X	X	X	X	X	X	X	X	X
Eixo dianteiro e eixo traseiro: verificar o nível de lubrificante.		X	X	X	X	X	X	X	X	X	X
Eixo dianteiro e eixo traseiro: substituir o lubrificante.		A cada 120.000 km.									

Operações de serviço <sup>1 3</sup>	anualmente ano ou 10.000 km <sup>2</sup>	1	2	3	4	5	6	7	8	9	10
<b>Freios</b>											
Pastilhas e rotores: verificar o desgaste.		X	X	X	X	X	X	X	X	X	X
Lonas do freio: verifique o desgaste.			X		X		X		X		
Linhas do freio (tubos e mangueiras): verificar se há vazamentos		X	X	X	X	X	X	X	X	X	X
Fluido de freios: verificar se o nível do fluido está abaixo do mínimo, corrigir o vazamento e trocar o fluido de freios. Troca a cada 20.000 km ou 2 anos (o que ocorrer primeiro - obrigatório).		X	X	X	X	X	X	X	X	X	X
Freio de estacionamento: verificar o sistema e regular. Lubrifique as articulações e os cabos.		X	X	X	X	X	X	X	X	X	X
<b>Direção e suspensão (dianteira e traseira)</b>											
Junta esférica e braços de controle: verificar quanto a folgas e danos em potencial.		X	X	X	X	X	X	X	X	X	X
Amortecedor dianteiro e traseiro: verificar a fixação da peça e possíveis vazamentos de óleo.		X	X	X	X	X	X	X	X	X	X
<b>Rodas e pneus</b>											
Pneus: verificar a calibragem, o desgaste e possíveis danos, e executar o rodízio.		X	X	X	X	X	X	X	X	X	X
Inspeção o torque das porcas de fixação das rodas.		X	X	X	X	X	X	X	X	X	X

## 316 Serviços e manutenção

Operações de serviço <sup>1 3</sup>	anualmente ano ou 10.000 km <sup>2</sup>	1	2	3	4	5	6	7	8	9	10
<b>Carroceria</b>											
Carroceria e chassi: verifique se há danos na pintura ou corrosão.		X			X			X			X
Cintos de segurança: verificar a condição das tiras, fivelas e prendedores quanto à operação e ao torque.		X	X	X	X	X	X	X	X	X	X
Guarnição do vidro da porta dianteira: lubrificação. Aplique spray de silicone GM nas bordas internas da canaleta onde o vidro desliza. O silicone deve ser aplicado na parte dianteira e traseira da canaleta.		X		X		X		X		X	
<b>Sistema elétrico</b>											
Sistema elétrico: verificar com a ferramenta de diagnóstico se existem códigos de falhas.		X	X	X	X	X	X	X	X	X	X
Iluminação e sinalização: verificar.		X	X	X	X	X	X	X	X	X	X
Limpadores e lavadores do para-brisa: verifique o estado das palhetas e lave-as, caso necessário.		X	X	X	X	X	X	X	X	X	X
Lavadores e limpadores do para-brisa e vidro traseiro: verifique o nível do reservatório e o funcionamento.		X	X	X	X	X	X	X	X	X	X
Direção dos faróis: verificar a regulagem.			X				X				X



**Serviços e manutenção 317**

<b>Operações de serviço<sup>1 3</sup></b>	<b>anualmente ano ou 10.000 km<sup>2</sup></b>	<b>1</b>	<b>2</b>	<b>3</b>	<b>4</b>	<b>5</b>	<b>6</b>	<b>7</b>	<b>8</b>	<b>9</b>	<b>10</b>
<b>Chassi</b>											
Respiro do tanque de combustível: verificar se existem obstruções.				X			X			X	
<p>(1) Se o veículo pertencer a um programa exclusivo de frota e / ou empresa de aluguel de carros, entre em contato com uma concessionária autorizada. (2) O que ocorrer primeiro. (3) Verificar o nível dos líquidos e completar, se necessário, no final de todos os serviços.</p>											

## 318 Serviços e manutenção

### Fluidos, lubrificantes e peças recomendados

#### Fluidos e lubrificantes recomendados

Use somente produtos que tenham sido testados e aprovados. Avarias resultantes do uso de materiais não aprovados não são cobertos pela garantia.

#### Atenção

Os lubrificantes e fluídos são perigosos e podem ser tóxicos. Manuseie com cuidado e siga com atenção as informações fornecidas na embalagem.

## Serviços e manutenção 319

Item	Lubrificante / fluido	Inspeção do nível	Troca
Motor a gasolina 3.6 V6	Óleo DEXOS 1 SAE 5W30 especificado ou qualidade equivalente, API SN ou superior, e viscosidade SAE 5W30)	Semanal	A cada 10.000 km ou 12 meses. Em operação severa a cada 5.000 km ou 6 meses. O que ocorrer primeiro.
Motor 2.8L Diesel	Dexos 2 - SAE 5W30	A cada 5.000 km	A cada 20.000 km ou 12 meses. Em operação severa a cada 10.000 km ou 6 meses. O que ocorrer primeiro.
	API CI-4 SAE 15W40	A cada 5.000 km	A cada 10.000 km ou 12 meses. Em operação severa a cada 5.000 km ou 6 meses. O que ocorrer primeiro.
Transmissão automática	Dexron VI	Consulte do cronograma de manutenção preventiva.	Não requer troca.
Embreagem hidráulica	Compartilhado com o sistema de freio.		
Caixa de transferência (4x4)	Dexron VI	Verificar quanto a vazamentos.	Quando (4x4) é usado com frequência troque o óleo a cada 80.000 km ou a cada três anos, o que ocorrer primeiro.

## 320 Serviços e manutenção

Item	Lubrificante / fluido	Inspeção do nível	Troca
Eixo dianteiro (4x4)	Lubrificante ACDelco SAE 75W90 (2)	Todas as inspeções	A cada 120.000 km.
Eixo traseiro STD	Lubrificante ACDelco SAE 75W90 (2)	Todas as inspeções	A cada 120.000 km.
Freios	Fluido de freio ACDelco DOT 4 (1) (2)	Mensalmente e a cada inspeção	A cada 20.000 km ou 2 anos. O que ocorrer primeiro.
Sistema de arrefecimento	Aditivo do radiador de longa duração na proporção 50% de aditivo e 50% de água.	Semanal	A cada 150.000 km ou 5 anos.
Sistema de ar condicionado	Especificação 9985752 - Óleo PAG GAS R134a	A eficiência do ar condicionado é verificada em todas as inspeções.	Substituição do frasco do secador do receptor a cada cinco anos

(1) Fluido de freio de acordo com a ABNT NRB-9292 (tipo 4) ou FMVSS 116 (DOT4).  
(2) A General Motors usa e recomenda fluidos e produtos químicos ACDelco ou peças genuínas GM.

## Especificações

### Identificação do veículo

Número de identificação do veículo (VIN) .....	321
Placa de identificação .....	322

### Dados do veículo

Dados do motor .....	323
Peso do veículo .....	325
Dimensões do veículo .....	326
Capacidades e especificações .....	327
Pressão do pneu .....	329

## Identificação do veículo

### Número de identificação do veículo (VIN)



O número de identificação do veículo (VIN) está estampado na plaqueta de identificação e na longarina.



O Número de identificação do veículo (VIN) pode estar embutido no painel de instrumentos, visível pelo para-brisa.

## 322 Especificações

### Placa de identificação

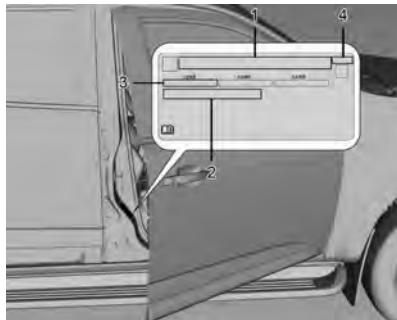

A plaqueta de identificação fica visível na estrutura quando a porta do passageiro é aberta, como mostra a imagem acima.

Informações na etiqueta de identificação:

**1** : Fabricante

**2** : Número de identificação do veículo

## Dados do veículo

### Dados do motor

Designação de vendas	2.8L diesel	3.6 V6 gasolina
Código identificador do motor	CTDI	V6 VVT
Tipo	Longitudinal, na frente do eixo dianteiro	Longitudinal, na frente do eixo dianteiro
Número de cilindros	4 (em linha)	6 (em V)
Cilindrada [cm <sup>3</sup> ]	2.776	3564
Taxa de compressão	16,5:1	11,5:1
Sequência de ignição	1-3-4-2	1-2-3-4-5-6
Potência do motor [CV]	200 (147 kw) a 3.600 rpm	279 (205 kw) a 6.400 rpm
Torque [Nm]	500 Nm (51 mKg.f) a 2.000 rpm	350Nm (35,7 mKg.f) a 3.700 rpm
Marcha lenta (AT) com AC/ /sem AC	740 +/- 50 rpm	550 +/- 50 rpm (A/C desligado) 650 +/- 50 rpm (A/C ligado)
Tipo de combustível	Diesel	Gasolina

Sistema elétrico	2.8L diesel	3.6 V6 gasolina
Bateria	12V 70 Ah	
Alternador	140 A	150 A

## 324 Especificações

Motor	2.8L diesel	3.6 V6 gasolina
1ª marcha	4,06:1	4,06:1
2ª marcha	2,37:1	2,37:1
3ª marcha	1,55:1	1,55:1
4ª marcha	1,16:1	1,16:1
5ª marcha	0,85:1	0,85:1
6ª marcha	0,67:1	0,67:1
Marcha à ré	3,20:1	3,20:1
Relação de transmissão do diferencial	3,42:1	3,73:1

Freios	
Tipo - sistema	Hidráulico, sistema de freio de circuito duplo paralelo
Dianteiros	Freio a disco com pinça flutuante - disco ventilado
Traseiros	Freio a disco com pinça flutuante - disco ventilado
Fluido	Fluido para serviço pesado DOT 4
Freio de estacionamento	Operacional em tambor interno



<b>Geometria da direção</b>	<b>2.8L Diesel / 3.6 V6 Gasolina</b>	
Cambagem	Dianteiros	-0,5° a 0,5°
	Traseiros	-1,36° ± 0,3°
Convergência	Dianteiros	0° ± 0°15'
	Traseiros	0,08° ± 0°34'
Cáster	Dianteiros	2,58° a 4,08°
	Traseiros	-
Diâmetro do círculo de giro	12,00 m	

### Peso do veículo

<b>Peso do veículo (kg)</b>		<b>2.8L diesel LT 4x4 - Frotista</b>	<b>2.8L diesel LTZ 4x4</b>	<b>3.6 V6 gasolina LTZ 4x4</b>
Peso máximo permitido no eixo	Dianteiros	1.350	1,350	1,350
	Traseiros	1.600	1,600	1,600
Peso embarcado (sem ocupação)		2.097	2.161	2,106
Peso bruto total combinado (reboque com freios)		5.700	5,700	5,200
Peso máximo de reboque (reboque com freios) (*)		2,950	2,950	2,480
Carga útil		653	589	614

Para veículos Flex:

(\*) O Valor da "Massa Máx. de Reboque que Pode Ser Acoplada" pode chegar à 750 kg (sem Freio) ou 2480 kg (com Freio), porém não pode violar a valor de Peso bruto total combinado informado (ver tabela). Caso necessário, diminuir a carga útil (Capacidade da caçamba).

Para veículos Diesel:

(\*) O Valor da "Massa Máx. de Reboque que Pode Ser Acoplada" pode chegar à 750 kg (sem Freio) ou 2950 kg (com Freio), porém não pode violar a valor de Peso bruto total combinado informado (ver tabela). Caso necessário, diminuir a carga útil (Capacidade da caçamba).

## 326 Especificações

### Dimensões do veículo

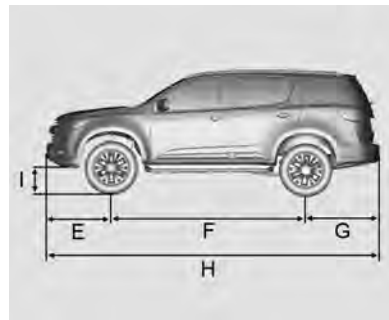
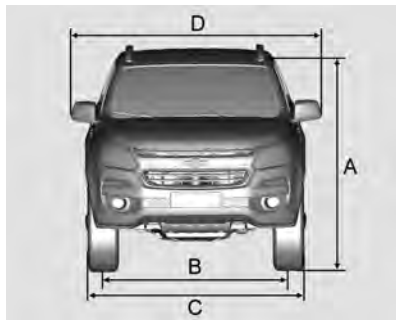

	LT	LTZ		LT	LTZ
A (Sem bagageiro de teto)	1.828	1.837	E	957	957
A (Com bagageiro de teto)	1.835	1.845	F	2.845	2.845
B	1.570	1.570	G	1.085	1.085
C	1.902	1.902	H	4.887	4.887
D	2.132	2.132	I	222	229

### Capacidades e especificações

<b>MOTOR Transmissão</b>	<b>2,8 L diesel (4x4)</b>	<b>3.6 V6 gasolina (4x4)</b>
<b>Óleo do motor</b> - Reabastecer com troca de filtro	5,6	5,7
<b>Óleo do motor</b> - Reabastecer sem troca de filtro	-	5,3
<b>Tanque de combustível</b> - Capacidade nominal	76	
Sistema de arrefecimento com aquecedor [!]	9,0	10,5
Sistema de freios [!]	0,80 +/- 0,05	
Refrigerante para sistema de ar condicionado [g]	675	
Reservatório de fluido do lavador do para-brisa [!]	3,30	
Abastecimento da transmissão automática da caixa de engrenagens desmontado	10,60	
Caixa de transferência 4x4 - Dexron VI	1,5	
Diferencial - Dianteiro [!]	0,90	
Diferencial - Traseiro [!]	2,30	

## 328 Especificações

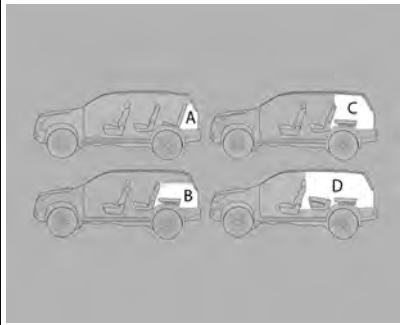
Capacidade de carga (em litros <sup>1</sup> )		
		
A	Até a altura do encosto do banco da terceira fileira.	205
B	Com o banco da terceira fileira deitado e até a altura do banco.	554
C	Com o banco da terceira fileira deitado e até o teto.	878

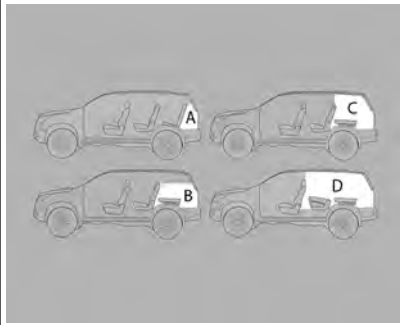
Capacidade de carga (em litros <sup>1</sup> )		
		
D	Com os bancos da terceira fileira e da segunda fileira deitados.	1,830
<sup>1</sup> Norma ISO 3832		

## Pressão do pneu

Pneu	PSI (kPa) de pressão dos pneus em condições de carga					
	Até 3 pessoas (Leve)		Até 3 pessoas (ECO)		Carga máxima (Máx)	
	Dianteiros	Traseiros	Dianteiros	Traseiros	Dianteiros	Traseiros
245/70 R16 111T	35 (240)	35 (240)	35 (240)	35 (240)	35 (240)	40 (280)
265/60 R18 110T	35 (240)	35 (240)	35 (240)	35 (240)	35 (240)	40 (280)

Pneu reserva de uso temporário	
Pneu	Pressão dos pneus Psi (kPa)
245/70 R16	40 (280)

## 330 Informações sobre a garantia

### Informações sobre a garantia

#### Informações sobre a garantia

Informações de garantia .....	330
Certificado de garantia internacional .....	331
Garantia do veículo .....	332
Mensagem importante aos proprietários .....	332
Visão geral da cobertura da garantia .....	333
Garantia limitada para veículos novos .....	334
Garantia limitada das peças e acessórios .....	335
Garantia limitada quanto a perfuração .....	337
Operação de cobertura de garantia em país estrangeiro .....	338

### Informações sobre a garantia

#### Informações de garantia

##### Certificado de garantia e Plano de Manutenção Preventiva\*

Leia com cuidado as instruções incluídas nesta seção, pois se relacionam diretamente à garantia do veículo.

Exija da sua Concessionária vendedora o preenchimento correto e completo do Quadro de Identificação localizado no final deste Manual, uma vez que dos informes nele registrados dependerá o processamento da Garantia, em suas várias fases.

Encontram-se nesta seção as definições das responsabilidades da Concessionária vendedora e da General Motors do Brasil Ltda. em relação ao veículo adquirido; também encontram-se as responsabilidades do comprador em

relação ao uso e a manutenção do veículo, para ter direito à garantia oferecida.

Nesta seção, encontra-se o Quadro de controle das revisões coberta pelo Plano de Manutenção Preventiva. Após cada revisão, a Concessionária ou a Oficina Autorizada Chevrolet deverá carimbar, datar e assinar o quadro correspondente. Certifique-se de que o procedimento mencionado anteriormente tenha sido executado para poder comprovar, a qualquer momento, que o veículo recebeu os cuidados devidos.

Na seção "Serviços e Manutenção" deste manual encontram-se os itens a serem revisados, de acordo com o Plano de Manutenção Preventiva, assim como sua frequência.

Ao executar os serviços de manutenção descritos nesta seção, a Concessionária ou a Oficina Autorizada Chevrolet procederá como explicado no tópico anterior.

Nesta seção, encontra-se o cupom da 1ª revisão, a ser destacado somente ao executar o serviço

correspondente. Não aceite o manual com as vias do cupom previamente destacadas.

### Plano de Manutenção Preventiva\*

Nas páginas da seção "Serviços e Manutenção" deste Manual do proprietário, apresentamos um Plano de manutenção preventiva, que é oferecido como uma recomendação para que o proprietário possa conservar seu veículo em perfeitas condições de funcionamento.

Em relação à primeira revisão, leia com cuidado as informações aqui descritas sobre os itens e os serviços não cobertos pela Garantia.

Esclarecemos que o Plano de Manutenção Preventiva foi concebido para um veículo utilizado em condições normais de funcionamento.

Para outras condições consideradas severas, os intervalos entre as revisões devem ser proporcionalmente reduzidos, de

acordo com a frequência e a intensidade do serviço severo ao qual se submete o veículo. Sob condições consideradas severas, é necessário revisar, limpar e/ou trocar com mais frequência os seguintes itens:

- Óleo lubrificante do motor e filtro do óleo (consulte *Óleo do motor* ⇨ 255).
- Elemento do filtro de ar do motor (consulte *Filtro/limpador de ar do motor* ⇨ 259).

Por exemplo, as condições de funcionamento a seguir são consideradas severas:

- Funcionamento constante em tráfego urbano lento, com paradas e partidas excessivas.
- Tração e reboque.
- Serviços de táxi e similares.
- Viagens frequentes de curta distância, sem que o motor alcance a temperatura de funcionamento normal.

- Viagens longas em estradas de terra e/ou areia (estradas irregulares, com areia ou lama excessiva).
- Funcionamento prolongado em marcha lenta.
- Quando o veículo permanece, com frequência, parado por mais de dois dias.

\* O Plano de manutenção preventiva se encontra discriminado neste Manual do proprietário, sendo aqui mencionado em virtude de sua vinculação com o processo de garantia. Ressaltamos que este Plano aplica-se a veículos que trabalham em condições normais de funcionamento. Veículos que trabalham em condições severas requerem uma redução proporcional da quilometragem indicada.

### Certificado de garantia internacional

A General Motors do Brasil, procurando sempre maneiras melhores de servir seus clientes, conta com um programa de

## 332 Informações sobre a garantia

cobertura de garantia para os países da América do Sul. Assim, se o veículo se encontrar ainda dentro do período de garantia, a Rede de Concessionárias Chevrolet dos países participantes oferecerão serviços sem nenhum custo.

Os países participantes deste programa são Argentina, Paraguai e Uruguai.

### Garantia do veículo

A Concessionária ou a Oficina Autorizada Chevrolet concede ao proprietário de um veículo Chevrolet, os seguintes direitos:

**Garantia:** De acordo com os termos do respectivo certificado inserido neste Manual.

#### Revisão de manutenção

**preventiva:** Uma delas é executada antes da entrega do veículo e a outra é executada no final do primeiro ano de uso ou a 10.000 km (o que ocorrer primeiro), sem nenhum custo para o proprietário (à exceção dos itens normais de desgaste - ver as instruções sobre "Mensagem importante aos

proprietários..."). A primeira revisão especial será executada na Rede de Concessionárias ou Oficinas Autorizadas Chevrolet, mediante a apresentação do cupom encontrado no final desta seção, e respeitados os limites de quilometragem indicados (veja as instruções da Garantia limitada do veículo novo).

**Assistência técnica:** Na seção de Informações aos cliente, no início deste manual, encontram-se as diretrizes para garantir a máxima satisfação nos serviços e perguntas relacionadas à Rede de Concessionárias ou Oficinas Autorizadas Chevrolet.

**Orientação:** Na entrega de um automóvel novo, sobre:

- A. Itens de responsabilidade do proprietário, Garantia limitada do veículo novo e Termos da garantia.
- B. Manutenção preventiva.
- C. Uso correto dos comandos, dos indicadores e dos acessórios do veículo.

### Para adquirir estes direitos, é necessário

1. Que a Concessionária vendedora preencha corretamente a nota fiscal de venda, um documento que concede a garantia oferecida pela General Motors do Brasil Ltda.
2. O preenchimento correto do Quadro de identificação, que pode ser encontrado no final deste manual. Certifique-se de que a Concessionária vendedora assine, date e carimbe a tabela para conceder os direitos na Concessionária ou a Oficina Autorizada Chevrolet.

### Mensagem importante aos proprietários

Para poder usufruir a garantia oferecida pela General Motors do Brasil Ltda. para o veículo, o proprietário deverá observar com atenção as instruções aqui indicadas, relativas à manutenção do veículo.



Durante a vigência desta garantia, as revisões de manutenção preventiva previstas no Plano de Manutenção Preventiva contido neste Manual do Proprietário deverão, obrigatoriamente, ser executadas em uma Concessionária Chevrolet ou Oficina Autorizada Chevrolet.

### Visão geral da cobertura da garantia

Não existem quaisquer garantias com relação ao veículo adquirido, expressas ou inferidas, declaradas pela Concessionária na condição de vendedora e prestadora de serviços, ou pela General Motors do Brasil Ltda., na condição de fabricante ou importadora, a não ser aquelas contra defeitos de material ou de manufatura estabelecidas no presente Termo de Garantia. Toda e qualquer reclamação do comprador quanto a falhas, defeitos e omissões verificados no veículo, durante a vigência desta garantia, somente será atendida mediante a apresentação da nota fiscal respectiva emitida pela Rede de

Concessionárias Chevrolet, junto com o Manual do Proprietário preenchido corretamente, sendo estes os únicos documentos competentes para assegurar o atendimento, com exclusão de qualquer outro.

A General Motors do Brasil Ltda., garante que cada veículo novo de sua fabricação ou importação e entregue ao primeiro comprador por uma Concessionária Chevrolet, incluindo todo o equipamento e acessórios nele instalados na fábrica - é isento de defeitos de material ou de manufatura, em condições normais de uso, transferindo-se automaticamente todos os direitos cobertos por esta garantia, no caso de o veículo vir a ser revendido, ao(s) proprietário(s) subsequente(s), até o término do prazo previsto neste termo.

A obrigação da General Motors do Brasil Ltda. limita-se ao conserto ou substituição de quaisquer peças que, dentro do período normal da Garantia a que aludem estes Termos, conforme a discriminação observada no tópico abaixo, sejam

devolvidas a uma Concessionária ou uma Oficina Autorizada Chevrolet, em seu estabelecimento comercial, e cujo a inspeção revele satisfatoriamente a existência do defeito reclamado. O conserto ou substituição das peças defeituosas, de acordo com esta Garantia, será feito pela Concessionária ou a Oficina Autorizada Chevrolet, sem débito das peças e mão-de-obra por ela empregadas.

### A presente garantia inclui as garantias legais e a garantia contratual, e é concedida nas seguintes situações:

- A. 36 meses ao comprador, se pessoa física ou jurídica, que use o veículo como destinatário final, à exceção daqueles que usem o veículo para serviços de transporte remunerado de pessoas ou bens; e
- B. 36 meses ou 100.000 km, o que ocorrer primeiramente, ao comprador, pessoa jurídica, que use o veículo para seu próprio negócio ou produção, ou ao comprador, pessoa física, que

## 334 Informações sobre a garantia

use o veículo em serviços de transporte remunerados de pessoas ou bens.

Esta garantia substitui definitivamente quaisquer outras garantias, expressas ou inferidas, incluindo quaisquer garantias implícitas quanto à comercialização ou à adequação do veículo para um fim específico, e quaisquer outras obrigações ou responsabilidade por parte do fabricante.

A General Motors do Brasil Ltda. reserva-se o direito de modificar as especificações ou de introduzir melhorias nos veículos, a qualquer momento, sem incorrer na obrigação de executar os mesmos procedimentos para veículos vendidos anteriormente.

### **Os termos desta garantia não se aplicam nos seguintes casos:**

- A um veículo Chevrolet submetido a uso incorreto, negligência ou acidente;
- A veículo reparado ou modificado fora da Concessionária ou a Oficina

Autorizada Chevrolet, de modo que, no julgamento do fabricante, tenha seu desempenho e sua segurança afetados negativamente;

- A serviço de manutenção regular (como: ajuste do motor, limpeza do sistema de combustível, alinhamento da direção, balanceamento das rodas e ajustes dos freios e da embreagem);
- Substituição de itens de manutenção normal (como: velas de ignição, filtros, correias, escovas do alternador e do motor de partida, discos e pastilhas de freio, sistema da embreagem (platô, discos e rolamentos), buchas da suspensão, amortecedores, rolamentos de uso geral e vedadores), quando tal reposição seja executada junto com serviços de manutenção regulares;

- Desgaste normal de itens de estofamentos e de guarnições, devido a desgaste ou a exposição a intempéries.

### **Garantia limitada para veículos novos**

1. **Preparação antes da entrega:**  
Para certificar-se de obter a máxima satisfação com o veículo novo, a Concessionária vendedora submeteu o veículo a uma revisão de entrega cuidadosa, de acordo com o programa de inspeção de veículos novos, como recomendado pelo fabricante.
2. **Identificação do proprietário:**  
O Quadro de identificação do veículo e do proprietário, que pode ser encontrado no final deste manual, preenchido de maneira correta e assinado pela Concessionária vendedora, é usado para apresentar o proprietário à Rede de Concessionárias ou Oficinas Autorizadas Chevrolet em todo o território nacional e,

junto com o Aviso de Venda, emitido pela Concessionária vendedora, permite receber todos os serviços indicados nestas regras.

3. **Garantia:** De acordo com os termos da garantia indicados, o proprietário receberá os serviços cobertos pela garantia na Concessionária ou a Oficina Autorizada Chevrolet.

4. **Primeira revisão (especial) do Plano de manutenção preventiva relacionada a 1 ano de uso ou 10.000 km:** O cupom correspondente autoriza o proprietário a receber todos os serviços correspondentes, em qualquer Concessionária ou Oficina Autorizada Chevrolet, apresentando o Manual do Proprietário. A 1ª revisão deve ser executada dentro de 12 meses a partir da data da venda ao primeiro comprador, com uma tolerância de 30 dias a mais ou a menos, ou dentro da faixa de 9.000 a 11.000 km, o que ocorrer primeiro. A

mão-de-obra é gratuita para o proprietário, que é responsável somente pelos custos relacionados aos itens de desgaste normal (ver instruções detalhadas em Mensagem importante aos proprietários...).

5. **É responsabilidade do proprietário:** Proporcionar manutenção apropriada para o veículo, o que não somente reduz os custos operacionais, mas também ajuda a impedir mau funcionamento devido a negligência, que não é coberto pela garantia. Assim, para a própria proteção do proprietário, procurar sempre a Concessionária ou a Oficina Autorizada Chevrolet para executar a revisão programada, como descrito no Plano de Manutenção Preventiva, porque a garantia somente será aplicável com a apresentação do Manual do Proprietário, com todos os quadros correspondentes das revisões devidamente

preenchidos de maneira correta e assinados pela Concessionária ou a Oficina Autorizada Chevrolet que executar os serviços.

## Garantia limitada das peças e acessórios

### Itens e serviços não cobertos pela Garantia

Para os itens previstos na primeira revisão de Manutenção Preventiva, a mão-de-obra de verificação é gratuita, desde que seja executada dentro do período de garantia ou da quilometragem estipulada como indicado nas Regras da Garantia, à exceção das despesas, incluindo-se as de mão-de-obra, relacionadas aos itens normais de desgaste, danos e outras falhas de funcionamento causados por terceiros.

Os itens e os serviços contidos nesta categoria são descritos abaixo:

- Óleos e fluidos em geral
- Filtros em geral

## 336 Informações sobre a garantia

- Serviços relacionados ao Plano de Manutenção Preventiva
- Vidros

### Peças e componentes com desgaste natural

Algumas partes e componentes podem sofrer desgaste natural (em diferentes níveis), independentemente do uso do veículo, de acordo com a operação à qual o veículo é submetido, e tem cobertura da garantia complementar à garantia legal de 90 dias (vide tabela a seguir) para defeitos de fabricação a partir da data ou compra. Em caso de defeito de fabricação (após confirmação de que não foram sujeitos a uso abusivo), as peças ou os componentes serão substituídos. Em qualquer outra situação, a substituição seguirá a orientação específica do fabricante e todas as despesas serão de responsabilidade do proprietário.

Item	Cobertura total da garantia (garantia legal de 90 dias inclusa)
Limpadores de vidros Lâmpadas	6 meses
Bateria	12 meses
Pastilhas de freio / Lonas de freio / Discos de freio Sistema de embreagem (volante do motor, placa de pressão, disco e rolamento) Rolamentos de roda	6 meses (destinatário final) <sup>1</sup> 6 meses ou 5.000 km, o que ocorrer primeiro (uso comercial) <sup>2</sup>
Amortecedores de choque / Buchas de suspensão Pneus	12 meses (destinatário final) <sup>1</sup> 12 meses ou 10.000 km, o que ocorrer primeiro (uso comercial) <sup>2</sup>
Correias Velas de ignição	6 meses ou até a manutenção preventiva (vide tabela na seção Serviços e Manutenção), o que ocorrer primeiro
Spin Activ: Bucha do mecanismo do pneu reserva	12 meses ou até a manutenção preventiva (vide tabela na seção Serviços e Manutenção), o que ocorrer primeiro
S10: Protetor do para-choque / Capota marítima	12 meses

<sup>1</sup> Ao comprador pessoa física ou jurídica, que use o veículo como destinatário final, à exceção daqueles que usem o veículo para serviços de transporte remunerado de pessoas ou bens

<sup>2</sup> Ao comprador, pessoa jurídica, que use o veículo para seu próprio negócio ou produção, ou ao comprador, pessoa física, que use o veículo em serviços de transporte remunerados de pessoas ou bens.

A lâmpada de LED não é um item de desgaste normal e, assim, segue os termos de garantia do veículo.

#### **Bateria**

A bateria tem garantia de doze (12) meses, independentemente do tipo de uso do veículo. Não são cobertos pela garantia casos caracterizados como uso inadequado, como mencionado no item "Os termos desta garantia não são aplicáveis nos seguintes casos", consulte *Visão geral da cobertura da garantia* ⇨ 333.

#### **OnStar**

O módulo OnStar terá garantia estendida pelo tempo em que o serviço estiver ativo.

### **Garantia limitada quanto a perfuração**

#### **Garantia adicional de oxidação da carroceria**

Além da garantia legal e contratual, a General Motors do Brasil Ltda. garante a carroceria do veículo contra qualquer corrosão perfurante decorrente de defeitos na

fabricação, montagem ou material, por um período de 2 (dois) anos a partir da data de término da garantia contratual conferida ao veículo.

Para efeitos da presente garantia adicional, corrosão perfurante significa a corrosão proveniente de qualquer defeito na fabricação ou na montagem do veículo, ou ainda, qualquer defeito nos materiais que ocorram no interior da chapa de metal e se estendam para o exterior.

A garantia adicional aqui conferida consiste no reparo de qualquer componente da carroceria que apresente corrosão perfurante gerada na fabricação, montagem ou materiais, sempre que tais causas forem reconhecidas pelo fabricante.

- A garantia adicional se aplica à execução pendente de eventuais inspeções na carroceria, conforme os termos **especificados no plano de manutenção** durante os termos desta garantia adicional, bem como o preenchimento do "Controle de inspeções da carroceria e manutenção

preventiva" na data da inspeção pela Rede de Concessionárias Chevrolet. O não cumprimento das inspeções mencionadas cancelará automaticamente esta garantia adicional.

- O proprietário é responsável por providenciar as inspeções da carroceria a cada 12 (doze) meses, a partir da data da compra do veículo, sendo aceita uma tolerância de 30 (trinta) dias antes ou após a data especificada para inspeção na Rede de Concessionárias Chevrolet.

#### **Esta garantia adicional não se aplicará nas seguintes condições:**

- Danos totais ou parciais causados ao veículo, em que a carroceria do veículo não tenha sido reparada de acordo com os procedimentos do fabricante e as normas técnicas.
- Danos decorrentes de reparos na carroceria realizados por outra oficina que não da Rede de Concessionárias Chevrolet;

## 338 Informações sobre a garantia

- Corrosão provocada ou decorrente da montagem de algum acessório não homologado pela General Motors do Brasil Ltda.;
- Danos decorrentes de influências externas anormais, tais como, mas não limitadas a: impactos, efeitos de substâncias químicas, ações ambientais e resíduos de qualquer origem animal ou vegetal.
- Modificações feitas nas características originais da pintura do veículo.

### Nota

Rodas e elementos mecânicos não são considerados partes integrantes da carroceria.

- **Qualquer inspeção na carroceria deve ser feita sem custos, desde que todos os cronogramas especificados sejam seguidos. Qualquer custo relacionado aos materiais utilizados, reparos necessários e mão-de-obra relativos aos reparos**

**necessários serão  
responsabilidade do  
proprietário.**

### **Operação de cobertura de garantia em país estrangeiro**

Para aproveitar as vantagens dos direitos da garantia nos países mencionados acima, deverão ser preenchidos todos os procedimentos listados na "Garantia limitada do veículo novo" e na "Visão rápida da cobertura da garantia" neste manual.

A revisão de Manutenção Preventiva deve ser executada em Concessionárias localizadas em território brasileiro.

## Informações ao consumidor

### Informações ao consumidor

Escritórios de assistência ao cliente .....	339
Manutenção no acostamento .....	339

### Registro de dados do veículo e privacidade

Registro de dados do veículo e privacidade .....	341
--	-----

## Informações ao consumidor

### Escritórios de assistência ao cliente

#### CRC – Central de Relacionamento Chevrolet



É possível entrar em contato diretamente com a General Motors gratuitamente em qualquer lugar dentro do país pelo telefone 0800-702-4200. Para agilizar o atendimento do CRC, tenha em mãos as seguintes informações:

- Número de identificação do veículo - VIN (número do chassi)
- Número do CPF/CNPJ do cliente.

## 340 Informações ao consumidor

### Chevrolet Road Service

O Manual de Condições Gerais do programa Road Service, está inserido no kit de informações gerais, fornecido ao proprietário do veículo Chevrolet.



Para obter mais informações sobre as Revisões Chevrolet, acesse [www.chevrolet.com.br/revisao](http://www.chevrolet.com.br/revisao) e programe a revisão on-line.

### Nível de ruído

Este veículo está em conformidade com as Resoluções CONAMA 01/93, 08/93 e 272/00, e com a Instrução Normativa do IBAMA n 28/02 sobre controle da poluição sonora para veículos automotores. Limite máximo de ruído para fiscalização (com o veículo parado):

Veículo	dB(A)
2.8L CTDI AT	83,43 a 2.700 rpm
3.6 VVT AT	77,67 a 3.200 rpm

É importante que todo o serviço de manutenção seja executado de acordo com as Manutenções preventivas para que o veículo permaneça dentro dos padrões antipoluentes.



## Registro de dados do veículo e privacidade

### Registradores de dados de eventos

O veículo tem uma série de sistemas sofisticados que monitoram e controlam vários dados do veículo. Alguns dados podem ser armazenados durante a operação regular para facilitar o reparo de funcionamento incorreto detectado, outros dados são armazenados apenas em situações de acidente ou quase acidente por sistemas normalmente chamados de Gravadores de dados de acontecimentos (EDR).

Os sistemas podem gravar dados sobre a condição do veículo e como ele foi operado (por exemplo, velocidade do motor, aplicação do freio, uso do cinto de segurança). Para ler esses dados, são necessários equipamento especial e acesso ao veículo. Isso ocorrerá quando o veículo receber manutenção de uma Concessionária Chevrolet. Alguns

dados são alimentados de forma eletrônica nos sistemas de diagnóstico. O fabricante não acessará informações sobre um acidente nem as compartilhará com demais, exceto:

- Com o consentimento do proprietário do veículo, ou, se o veículo for alugado, com o consentimento de quem alugou.
- Em resposta a uma solicitação oficial da polícia ou de repartição pública semelhante.
- Como parte da defesa do fabricante em caso de ação judicial.
- Como requerido pela lei.

Além disso, o fabricante pode usar os dados coletados ou recebidos:

- Para as necessidades de pesquisa do fabricante.
- Para disponibilizá-los para necessidades de pesquisa; quando apropriado, a confidencialidade é mantida e a necessidade é mostrada.

- Para compartilhar dados resumidos que não estejam vinculados a um veículo específico com outras organizações, para fins de pesquisa.

## 342 OnStar

### OnStar

#### Visão geral do OnStar

Visão geral do OnStar ..... 342

#### Serviços do OnStar

Emergência ..... 343

Segurança ..... 344

Navegação ..... 344

Aplicativo para dispositivos  
móveis da OnStar ..... 345

#### Informações adicionais do OnStar

Informações adicionais do  
OnStar ..... 346

### Visão geral do OnStar

Este veículo pode estar equipado com um sistema interno e abrangente que pode se conectar ao Centro de Atendimento do OnStar e a um Assessor que ajudará o usuário com serviços de Emergência, Proteção, Conveniência e outros. O OnStar exige que os sinais dos sistemas elétrico e da bateria do veículo, do serviço de comunicação do celular e do satélite do GPS estejam disponíveis e funcionando. Com a permissão anterior dada pelo proprietário do veículo, o OnStar pode coletar informações sobre o veículo, como hábitos de direção e localização.

Lembre-se de que, para desfrutar dos benefícios do OnStar, é essencial solicitar a ativação do sistema, que é realizada na concessionária em que o veículo foi comprado. Consulte os Termos e condições e a Declaração de privacidade do OnStar para obter mais detalhes, inclusive características do sistema, em [www.chevrolet.com.br/onstar](http://www.chevrolet.com.br/onstar).

Os serviços OnStar estão disponíveis pelo período definido em contrato no ato da compra do veículo. Após este período, para continuar desfrutando dos serviços OnStar, é necessário renovar o contrato. Para tanto, contate 0800-702-4200. Os serviços OnStar podem solicitar uma assinatura paga.

Os serviços OnStar podem variar de acordo com o plano de seu veículo. Para maiores informações, consulte o site [www.chevrolet.com.br/onstar](http://www.chevrolet.com.br/onstar) seção Meu OnStar.

Funcionalidades para veículos com retrovisor com OnStar:



1 — Botão do comando de voz

2 — Botão OnStar

3 — Botão de emergência

Pressione o botão de comando de voz (botão número 1) para:

- Atenda uma chamada recebida do centro de chamadas do OnStar.
- Inicie a função de reconhecimento de voz do OnStar, que permitirá ao usuário dizer comandos de voz para executar serviços relacionados ao OnStar.

Pressione o botão OnStar (botão número 2) para conectar-se a um Assessor do OnStar, disponíveis 24 horas por dia e 7 dias por semana, para:

- Inscrição, verificar informações da conta ou atualizar informações de contato.
- Serviços de navegação.
- Monitoramento de rota.
- Assistente de localização de pontos de interesse.

- Serviços Concierge.

- Informações gerais.

Pressione o botão de Emergência (botão número 3) para estabelecer uma conexão prioritária com um Assessor do OnStar, disponível 24 horas por dia e 7 dias por semana, para:

- Obter ajuda em uma emergência.
- Obter assistência em caso de acidentes relacionados à colisão do veículo.
- Encerre uma chamada com o centro de chamadas do OnStar.

**Observação:** Lembre-se de que o OnStar não oferece serviços privados como Ambulância ou Reboque. O OnStar age como um intermediário para alguns serviços públicos emergenciais. A disponibilidade e qualidade dos serviços públicos pode variar de acordo com os fornecedores do serviço e a região do Brasil.

## Serviços do OnStar

### Emergência

Com a resposta de colisão automática, dependendo de seu pacote de serviços e versão do veículo, os sensores embutidos podem alertar automaticamente um assessor treinado do OnStar, que será conectado ao veículo para ajudar.

Em veículos com retrovisor OnStar, pressione o botão de Emergência (botão número 3) para estabelecer conexão prioritária com um Assessor do OnStar, que poderá contatar fornecedores de serviços públicos emergenciais, direcioná-los ao seu local e transmitir informações importantes. A tecnologia do GPS é usada para localizar o veículo e fornecer informações importantes ao pessoal de emergência.

#### **Observação**

Lembre-se de que todos os serviços, incluindo os de emergência, dependem da disponibilidade dos sinais do celular e do GPS. Lembre-se de que o OnStar não oferece serviços

## 344 OnStar

privados como Ambulância ou Reboque. O OnStar age como um intermediário para alguns serviços públicos emergenciais. A disponibilidade e qualidade dos serviços públicos pode variar de acordo com os fornecedores do serviço e a região do Brasil.

### Segurança

O OnStar fornece os seguintes serviços de segurança:

- Com o Assistente de roubo do veículo, os Assessores do OnStar podem usar o GPS para monitorar o veículo e ajudar as autoridades públicas a recuperá-lo.
- O OnStar pode desbloquear ou bloquear as portas do veículo remotamente em caso de emergência.
- Com o monitoramento de rota, o OnStar pode monitorar a rota do veículo até a chegada ao destino definido.

- O OnStar pode entrar em contato com o Road Service dentro do período de garantia do veículo.

A eficácia dos serviços depende da disponibilidade dos sinais do celular e do GPS. O OnStar não é responsável por acessórios ou itens pessoais roubados, como computadores, rádios, pneus reservas e outros. Lembre-se de que a OnStar não é uma empresa de seguros.

Se o veículo tiver sido roubado, contate **0800-702-4200** para falar com um Assessor e seguir o procedimento de segurança.

É fundamental relatar o evento o mais rápido possível. O atraso no relato de um veículo roubado pode diminuir a eficácia da localização e da recuperação.

Para obter mais informações sobre os serviços de segurança, acesse [www.chevrolet.com.br/onstar](http://www.chevrolet.com.br/onstar).

### Navegação

Você pode obter orientação de direções contatando um consultor OnStar.

#### Veículos com navegação integrada

Para veículos com navegação integrada no Sistema de conforto e conveniência, o destino é carregado automaticamente e as direções são exibidas no Sistema de conforto e conveniência.

#### Veículos sem navegação integrada

Para veículos sem navegação integrada no Sistema de conforto e conveniência, o destino é carregado automaticamente e o percurso guiado por uma navegação com auxílio de voz e setas exibidas na tela do sistema de conforto e conveniência.

#### Nota

Para as duas opções de navegação, o serviço relacionado deve estar ativo.

## Aplicativo para dispositivos móveis da OnStar

Baixe o aplicativo do OnStar para dispositivos Apple<sup>MD</sup> ou Android<sup>MC</sup>. Os assinantes da OnStar podem acessar os seguintes serviços de um dispositivo móvel:

- Travamento/destravamento de portas, se equipado com travas automáticas. Este recurso não abre nem fecha as janelas.
- Ativar a buzina e o pisca-alerta.
- Siga-me (última posição do veículo).
- Alertas de velocidade e movimento.
- Localização do veículo.
- Alerta de emergência para um Assessor do OnStar.
- Conexão com o Centro de Atendimento da Chevrolet.
- Link para o site da Chevrolet.
- Compartilhar localização (do celular).

- Alerta de velocidade.
- Alerta de vallet.
- Alerta de movimento.
- Meu veículo (informações remotas do seu veículo).

Alguns dispositivos podem não ser compatíveis com o aplicativo para dispositivos móveis. Para obter informações e verificar a compatibilidade do aplicativo do OnStar, acesse [www.chevrolet.com.br/onstar](http://www.chevrolet.com.br/onstar).

Lembre-se de que todos os serviços dependem da disponibilidade dos sinais do celular e do GPS.

### Outros serviços

A OnStar fornece Alerta Rodízio. Para obter mais informações sobre o alerta de Rodízio, a cobertura das cidades e o modo de operação, visite o site [www.chevrolet.com.br/onstar](http://www.chevrolet.com.br/onstar).

### Observação

O Alerta de Rodízio não assume a responsabilidade do cliente, e é responsabilidade do motorista estar ciente dos dias e horas de rodízio.

A Chevrolet e o OnStar não se responsabilizam por veículos que circulam dentro da área de Rodízio.

Outro serviço OnStar é a Chegada no destino. Contate um assessor e defina um destino. Após a chegada, o proprietário do veículo será contatado para receber a informação de que o veículo chegou no destino final informado.

### Concierge

Os Assessores do OnStar podem realizar serviços como agendar reservas em restaurantes e hotéis ou até localizar estabelecimentos de interesse como supermercados, postos de gasolina, hospitais e outros próximos ao veículo.

Para saber mais sobre os serviços Concierge e suas características, acesse [www.chevrolet.com.br/onstar](http://www.chevrolet.com.br/onstar).

## 346 OnStar

### Informações adicionais do OnStar

#### Serviço de transferência

Pressione o botão OnStar (botão número 2) ou ligue para 0800-702-4200 para solicitar a transferência da conta para outro veículo. O Assessor pode cancelar ou remover as informações da conta.

#### Observação

Alguns documentos podem ser solicitados.

#### Venda/transferência do veículo

Pressione o botão OnStar (botão número 2) ou ligue para 0800-702-4200 para solicitar a um Assessor o encerramento dos serviços OnStar se o veículo tiver sido descartado, vendido, transferido ou se o contrato tiver acabado.

#### Reativação para proprietários subsequentes

Pressione o botão OnStar (botão número 2) ou ligue para 0800-702-4200 para falar com um Assessor. O Assessor atualizará os registros do veículo e apresentará os planos de assinatura da OnStar.

#### Observação

Alguns documentos podem ser solicitados e alguns encargos podem ser aplicados.

#### Funcionalidade da OnStar

- Acesse [www.chevrolet.com.br/onstar](http://www.chevrolet.com.br/onstar).
- Ligue para 0800-702-4200.
- Pressione o botão OnStar (botão número 2) para falar com um Assessor.

Os serviços da OnStar estão sujeitos à disponibilidade de sinal do celular e do GPS. O fornecedor de serviço de telefonia também deve ter cobertura, capacidade de rede, recepção e tecnologia compatíveis com os serviços da OnStar. Os serviços que envolvem

informações de localização do veículo não podem funcionar a menos que estejam disponíveis sinais GPS não obstruídos e compatíveis com o hardware OnStar. Os serviços OnStar poderão não funcionar se os equipamentos da OnStar não estiverem instalados corretamente ou se não forem mantidos adequadamente. Os serviços OnStar podem não funcionar se equipamentos ou software forem adicionados, conectados ou alterados. Outros problemas fora do controle da OnStar podem impedir a prestação do serviço, como montanhas, edifícios altos, túneis, clima, projeto e arquitetura do sistema elétrico do veículo, danos ao veículo em uma colisão ou congestionamento ou obstrução da rede de telefone sem fio.

#### Identificação pessoal da OnStar

Uma resposta de segurança a uma pergunta, fornecida pelo cliente durante o processo de inscrição, é necessária para acessar alguns

serviços da OnStar. Para alterar a pergunta e a resposta de segurança, acesse [www.chevrolet.com.br/onstar](http://www.chevrolet.com.br/onstar), contate um Assessor do OnStar pressionando o botão OnStar (botão número 2) ou ligue para **0800-702-4200**.

### Problemas em potencial

Se o veículo não estabelecer conexão continuamente por mais de dez dias, a eficácia do serviço pode ser reduzida. Após dar a partida no veículo e mantê-lo ligado por alguns minutos, o sistema retomará o trabalho.

### Sistema de posicionamento global (GPS)

- Poderão ocorrer obstruções ao GPS em uma cidade grande com edifícios altos, em garagens, nos arredores de aeroportos, em túneis, em passagens subterrâneas, em uma área de mata densa e em outros locais. Más condições climáticas também podem afetar o desempenho do GPS. Se o

seu sinal de GPS não estiver disponível, o sistema da OnStar ainda deverá funcionar para contatar a OnStar. Entretanto, o OnStar poderá ter dificuldade em identificar a localização exata.

- Em situações de emergência, o OnStar poderá usar a última posição do GPS armazenada para enviar equipes de primeiros socorros.

Uma perda temporária de sinal de celular e GPS pode causar perda da capacidade do assessor da OnStar de realizar determinados serviços.

### Sinal de celular

O sinal de celular é necessário para estabelecer comunicação entre o veículo e o centro de atendimento do OnStar.

### Não foi possível contatar a OnStar

Se houver uma cobertura de sinal limitada ou a rede do celular tiver atingido a capacidade máxima, o

serviço poderá ser afetado. Pressione o botão OnStar (botão número 2) para tentar realizar a chamada novamente ou tente novamente após dirigir alguns quilômetros até outra área de sinal.

### Problemas com o veículo e energia

Os serviços do OnStar requerem que o sistema elétrico do veículo esteja em modo de operação para funcionar corretamente. Esses sistemas podem não funcionar se a bateria estiver descarregada ou desconectada.

### Equipamento elétrico adicional

O sistema OnStar é integrado na arquitetura elétrica do veículo e é projetado para o equipamento original instalado. Qualquer modificação ao sistema elétrico ou aos equipamentos elétricos adicionados pode prejudicar o funcionamento do sistema OnStar e até impedi-lo. A GM não se responsabiliza pelo não funcionamento do sistema e isto pode não estar coberto na garantia.

## 348 OnStar

Nem todos os produtos da GM são compatíveis com o OnStar, certifique-se de instalar produtos validados e compatíveis com o OnStar em concessionárias Chevrolet.

### **Atualizações de software do veículo**

O OnStar pode fornecer atualizações ou alterações de software remotamente ao veículo sem aviso prévio ou consentimento. Estas atualizações ou alterações podem aprimorar ou manter a segurança, a proteção ou a operação do veículo ou dos sistemas do veículo. As atualizações ou alterações do software podem afetar ou apagar dados ou configurações que estiverem armazenadas no veículo. Estas atualizações ou alterações podem também coletar informações pessoais. Tais coletas são descritas na declaração de privacidade da OnStar ou divulgadas separadamente no ato da instalação. Tais atualizações ou alterações também podem fazer

com que o sistema comunique-se automaticamente com os servidores do OnStar para coletar informações sobre o status do sistema do veículo, identificar a disponibilidade de atualizações ou mudanças ou fornecê-las. Um contrato ativo com o OnStar constitui anuência a essas atualizações ou alterações de software e concordância relativa ao fornecimento destas, remotamente pelo OnStar, ao veículo.



## Índice

<b>A</b>	
Acessórios e modificações	244
Admissão de ar	195
Agendamento de manutenção	
Caixa de transferência	215
Fluidos e lubrificantes recomendados	318
Manutenção preventiva	311
Airbag	
Dianteiro	44
Lateral	47
Luz indicadora do tensionador do cinto de segurança	81
Verificação do sistema	42
Ajustes	
Banco, condução inicial	28
Alavanca seletora	212
Alerta de ponto cego lateral	233
Amaciamento de Veículo Novo	209
Amaciamento, Veículo Novo	209
Antena	
Suporte fixo	116
Antifurto	
Mensagens do sistema de alarme	93
Sistema de alarme	17
Ao carregar o veículo	67
Aplicativo para dispositivos móveis	
OnStar	345
Aplicativo para dispositivos móveis da OnStar	345
Apoio de braço	
Banco traseiro	32
Apoios de cabeça	26
Apple CarPlay e Android Auto	153
Aquecimento	188, 190
Ar Condicionado	188, 190, 194
Áreas de armazenamento	
Apoio de braço	61
Console central	62
Dianteiro	60
Observações sobre como carregar o veículo	67
Óculos	61
Painel de instrumentos	58
Porta-luvas	59
Sistema de bagageiro do teto	66
Armazenamento do veículo	247
Assentos	
Ajuste elétrico, dianteiro	31
Ajuste, dianteiro	29
Apoios de cabeça	26

## 350 Índice

Assentos (Continuação)			
Posição, dianteira .....	28		
Segunda fila .....	32		
Terceira fila de bancos .....	35		
Assistência ao cliente			
Escritórios .....	339		
Assistente de estacionamento .....	229		
Atenção			
Cuidado e perigo .....	2		
Ativar auxiliar, aclive .....	220		
Atualizações			
Dados de mapa .....	137		
Atualizações dos dados de mapa .....	137		
Áudio			
Bluetooth .....	120		
Recurso do Alarme			
Antifurto .....	168		
Áudio Bluetooth .....	120		
Automático			
Controle de iluminação .....	101		
Fluido .....	258		
Transmissão .....	212		
Auxiliar de partida em aclive (HSA) .....	220		
Aviso de saída da pista .....	237		
Avisos			
Pisca-alerta .....	103		
Avisos sonoros .....	89		
Avisos sonoros, aviso .....	89		
<b>B</b>			
Bancos de segunda fila .....	32		
Bancos dianteiros			
Ajuste .....	29		
Barra de suporte do capô .....	249		
Bateria .....	264		
Interruptor de desconexão ....	246		
Mensagens de tensão e carregamento .....	89		
Partida com cabos auxiliares .....	297		
Proteção de Energia .....	107		
Bluetooth .....	180, 181		
Visão geral .....	144, 146, 150, 151		
Buzina .....	74		
<b>C</b>			
Caixa de transferência .....	215		
Caixa para óculos .....	61		
Calota da roda .....	292		
Câmera retrovisora (RVC) .....	235		
Câmera, Retrovisora .....	235		
Capacidades e especificações .....	327		
Centro de informações do motorista (Driver Information Center - DIC) .....	88		
Certificado de garantia internacional .....	331		
Chaves .....	8		
Cinto de três pontos .....	40		
Cintos de segurança .....	38		
Avisos .....	81		
Cuidados .....	41		
Dispositivo de retenção para crianças .....	52		
três pontos .....	40		
Uso durante a gravidez .....	41		
Cobertura de operação em outros países .....	338		
Combustível			
Abastecimento do Tanque ....	239		
Economia, Condução para Maior .....	199		
Luz de advertência de nível de combustível baixo .....	86		
Medidor .....	79		
Mensagens do Sistema .....	91		
Motores a diesel .....	239		
Motores a gasolina .....	239		
Combustível para motores a diesel .....	239		

Como Rebocar um Trailer		Controles da direção ..... 112
Controle de balanço (TSC) ... 241		Conversor catalítico ..... 212
Como usar o Sistema ..... 113		Corte de corrente ..... 214
Como usar o Sistema		Cuidado, perigo e atenção ..... 2
de navegação ..... 121, 126		Cuidados com a aparência
Como utilizar este Manual ..... 2		Externa ..... 306
Compartimento ..... 63		Interior ..... 308
Carga ..... 63		Cuidados com o veículo
Compartimento de Carga ..... 63		Pressão dos pneus ..... 283
Tampa ..... 64		
Compartimento de carga ..... 15		<b>D</b>
Compartimento do painel de		Dados do motor ..... 323
instrumentos		Descansa-braços do banco
Porta-Objetos ..... 58		traseiro ..... 32
Compartimentos de carga		Destino ..... 128
Compartimento de Carga ... 15, 63		Deteção de objetos,
Extintor de Incêndio ..... 66		Assistente de pontos cegos ... 233
Tampa do compartimento de		Difusores de ar ajustáveis ..... 194
carga ..... 64		Difusores de ar fixos ..... 195
Traseira ..... 62		Dimensões
Veículo ..... 247		Veículo ..... 326
Computador de bordo ..... 97		Dimensões do veículo ..... 326
Computador, hodômetro		Direção ..... 203
parcial ..... 97		Ajuste da Roda ..... 73
Condução		Controles da Roda ..... 73
Ambiente ..... 198		Direção Defensiva ..... 199
Defensiva ..... 199		Direção, Sinalizadores ..... 103
	Condução (Continuação)	
	Estradas em Regiões	
	Montanhosas ..... 208	
	Fora de estrada ..... 204	
	Maior Economia de	
	Combustível ..... 199	
	Programas eletrônicos ..... 213	
	Rodovias Molhadas ..... 206	
	Se o Veículo Atolar ..... 208	
	Configurações ..... 134, 154	
	Contratos	
	Marcas registradas e	
	licenças ..... 158	
	Controle ..... 223	
	Controle das Luzes Externas ... 100	
	Controle de descida de	
	declive (HDC) ..... 223	
	Controle de um Veículo ..... 200	
	Controle de velocidade de	
	cruzeiro ..... 225	
	Luzes ..... 87	
	Mensagens ..... 90	
	Controle Eletrônico de	
	Estabilidade (ESC) ..... 222	
	Controle remoto ..... 11	
	Rádio ..... 11	
	Controles	
	Direção ..... 112	

## 352 Índice

Dispositivo de retenção para crianças	
Faixa superior .....	57
Dispositivo de retenção para crianças com correia superior .....	57
Dispositivo de retenção para crianças ISOFIX.....	54
Dispositivos	
Auxiliar .....	173
Dispositivos auxiliares .....	173
<b>E</b>	
Elétrico	
Ajuste do banco .....	31
Espelhos .....	19
Proteção, Bateria .....	107
Tomadas .....	77
Vidros .....	21
Embaçamento dos faróis .....	104
Emergência	
OnStar .....	343
Emergência do OnStar .....	343
Entrada	
Auxiliar .....	120
Entrada auxiliar .....	120
Especificações	
Pressão dos pneus .....	329

Especificações e	
Capacidades .....	327
Espelho retrovisor .....	20
Eletrocrômico.....	21
Espelhos	
Convexo .....	19
Elétrico .....	19
Espelhos escamoteáveis .....	20
Retrovisor eletrocrômico .....	21
Retrovisor manual .....	20
Espelhos aquecidos	
Vidro traseiro .....	24
Espelhos convexos .....	19
Espelhos escamoteáveis .....	20
Estacionamento .....	211
Freio.....	220
Sobre Materiais	
Combustíveis .....	211
Estradas em Regiões	
Montanhosas .....	208
Explicações sobre a cobertura.....	137
Explicações sobre a cobertura do banco de dados .....	137
Extintor de Incêndio .....	66

<b>F</b>	
Falha, Transmissão	
automática .....	214
Faróis .....	268
Ajuste do alcance .....	102
Comutador de Farol Alto/ Baixo .....	101
Controle automático de iluminação .....	101
Lampejador de Farol Alto .....	102
Lembrete de luzes acesas .....	87
Luz Indicadora de Faróis	
Altos Ligados .....	87
Luzes de funcionamento	
diurno (DRL) .....	102, 270
Substituição da lâmpada .....	267
Faróis de milha	
Dianteiro.....	103
Substituição da lâmpada .....	270
Traseira .....	104
Faróis de neblina	
Luzes .....	87
Ferramentas .....	281
Filtro	
Combustível diesel .....	266
Filtro de combustível diesel .....	266

Filtro,	
Limpador de ar do motor .....	259
Fluido	
Caixa de transferência da tração nas quatro rodas .....	215
Freios .....	263
Lavador .....	263
Transmissão automática .....	258
Fluido de arrefecimento	
Medidor de Temperatura do Motor .....	80
Motor .....	259
Fluido do lavador .....	263
Fluidos e lubrificantes recomendados .....	318
Fora da Pista .....	204
Condução .....	204
Freios .....	219, 263
Antiblocante .....	219
Assistência .....	220
Estacionamento .....	220
Fluido .....	263
Luz de advertência do sistema de freios e embreagem .....	82
Mensagens do Sistema .....	90

Frenagem .....	202
Fusíveis .....	275
Caixa de fusíveis do compartimento do motor ....	276
Caixa de fusíveis do painel de instrumentos .....	279
<b>G</b>	
Ganchos de ancoragem .....	65
Garantia do veículo .....	332
Garantia limitada	
Corrosão perforante .....	337
Peças e acessórios .....	335
Garantia limitada de corrosão perforante .....	337
Garantia limitada de peças e acessórios .....	335
Garantia limitada do veículo novo .....	334
Gravidez, uso de cintos de segurança .....	41
<b>H</b>	
Hodômetro parcial .....	79
Hora .....	77
HVAC .....	188, 190, 194

<b>I</b>	
Identificação de veículo	
Placa .....	322
Identificação do veículo	
Acessórios e modificações ...	244
Manutenção, Informações gerais .....	309
Realizando seu próprio trabalho .....	249
Sistema de Ventilação e Ar Condicionado .....	188
Iluminação	
Controle de Iluminação .....	104
Entrada .....	106
Saída .....	106
Iluminação de entrada .....	106
Iluminação de saída .....	106
Iluminação do painel de instrumentos .....	274
Imobilizador .....	18
Luzes .....	87
Indicador	
Veículo à frente .....	84
Indicador de veículo à frente .....	84
Indicadores	
Controle .....	80
Indicadores de controle .....	80

## 354 Índice

Informações adicionais			
OnStar .....	346		
Informações adicionais do			
OnStar .....	346		
Informações gerais			
Cuidados com o veículo .....	244		
Serviços e manutenção .....	309		
Informações sobre a			
garantia .....	330		
Certificado de garantia			
internacional .....	331		
Cobertura de operação em			
outros países .....	338		
Garantia limitada de			
corrosão perfurante .....	337		
Garantia limitada de peças			
e acessórios .....	335		
Garantia limitada do			
veículo novo .....	334		
Mensagem importante aos			
proprietários .....	332		
Resumo da cobertura .....	333		
Veículo .....	332		
Informações sobre emissões .....	247		
Interruptor de desconexão			
da bateria .....	246		
Interruptor de sobrecarga .....	211		
Introdução .....	2, 109, 167		
<b>L</b>			
Lâmpada Indicadora de			
Falhas .....	82		
Lâmpadas			
Compartimento de Carga .....	105		
Controles Externos .....	100		
Cortesia .....	105		
Embaçamento dos faróis .....	104		
Farol de neblina .....	103		
Funcionamento			
diurno (DRL) .....	102, 270		
Indicador de falha (Verifique			
o motor) .....	82		
Interior .....	274		
Lanternas traseiras .....	271		
Leitura .....	106		
Lembrete .....	87		
Marcha à ré .....	104		
Mensagens .....	92		
Neblina traseira .....	104		
Para-sol .....	106		
Placa de licença .....	274		
Setas dianteiras .....	270		
Lâmpadas das setas			
dianteiras .....	270		
Lâmpadas de leitura .....	106		
Lampejador de Farol Alto .....	102		
Lanterna de neblina .....	87		
Lanternas			
Advertência do Sistema de			
controle de tração (TCS) .....	85		
Advertência do Sistema de			
Freios Antiblocantes (ABS) .....	83		
Airbag e tensionador do			
cinto de segurança .....	81		
Alerta de saída da pista .....	84		
Avisos do Cinto de			
Segurança .....	81		
Comutador de Farol Alto/			
Baixo .....	101		
Controle automático .....	101		
Controle de descida de			
declive .....	84		
Controle de velocidade de			
cruzeiro .....	87		
Controle eletrônico de			
estabilidade (ESC),			
desligado .....	85		
Faróis Altos Ligados .....	87		
Farol de neblina .....	87		
Imobilizador .....	87		
Indicador de reboque .....	87		
Lampejador de Farol Alto .....	102		
Lanterna de neblina .....	87		
Luz de advertência de nível			
de combustível baixo .....	86		

Lanternas (Continuação)	Luz de advertência de nível	Luzes de cortesia .....	105
Pré-aquecimento .....	de combustível baixo .....	Luzes de neblina traseiras .....	104
85	86	Luzes de ré .....	104
Pressão do Óleo do Motor .....	Luz de alerta de saída da	Luzes do compartimento de	
86	pista .....	carga .....	105
Sistema de Carga .....	84	Luzes do para-sol .....	106
82	Luz de controle	Luzes para Uso	
Sistema de controle de	Descida de declive .....	Diurno (DRL) .....	102, 270
tração (TCS) .....	84		
85	Luz de controle de descida de	<b>M</b>	
Sistema de freios e	declive .....	Manual (Modo manual) .....	213
embreagem .....	84	Manutenção	
82	Luz de freio elevada (CHSL) .....	Operação regular do ar	
Sistema de monitoramento	274	condicionado .....	196
da pressão dos pneus .....	Luz de pré-aquecimento .....	Manutenção preventiva .....	311
85	85	Mapas .....	126
Tração nas quatro rodas .....	Luz de tração nas quatro	Marcas registradas e	
83	rodas .....	Contratos de licença .....	158
Verifique o motor (Indicador	83	Medidores	
de falha) .....	Luz do Controle eletrônico de	Aviso de luzes e indicadores ...	78
82	estabilidade (ESC) desligado ..	Combustível .....	79
Lanternas traseiras .....	85	Hodômetro .....	79
271	Luz do Sistema de Carga da	Hodômetro parcial .....	79
Lavador/limpador do vidro	Bateria .....	Sinalizador de direção .....	81
traseiro .....	82	Tacômetro .....	79
76	Luz do sistema de	Temperatura do Líquido de	
Levantamento do veículo,	monitoramento da pressão	Arrefecimento do Motor .....	80
pneus .....	dos pneus .....	Velocímetro .....	78
246	85		
Limpador/Filtro de ar, Motor ...	Luz indicadora da lanterna de		
259	neblina .....		
Limpadores	87		
Lavador traseiro .....	Luz Indicadora de Faróis		
76	Altos Ligados .....		
Limpeza	87		
Limpeza externa .....	Luz Indicadora de reboque .....		
306	87		
Limpeza interna .....	Luz indicadora do Controle		
308	eletrônico de estabilidade .....		
Locais de montagem do	84		
dispositivo de retenção para	Luzes de advertência,		
crianças .....	medidores e indicadores .....		
52	78		

## 356 Índice

Mensagem importante			
Proprietários .....	332	Mensagens do sistema de	
Mensagens		deteção de objetos .....	92
Aviso do Veículo .....	96	Mensagens do sistema de	
Chave e Trava .....	92	direção .....	93
Lanterna .....	92	Monóxido de carbono	
Óleo do motor .....	91	Exaustão do motor .....	211
Pneu .....	94	Motores	
Porta entreaberta .....	90	Combustível diesel .....	239
Sistema de airbag .....	93	Combustível gasolina .....	239
Sistema de alarme antifurto .....	93	<b>N</b>	
Sistema de Combustível .....	91	Navegação do OnStar .....	344
Sistema de Controle de		<b>O</b>	
Tração .....	93	Observações sobre como	
Sistema de deteção de		carregar o veículo .....	67
objetos .....	92	Odômetro .....	79
Sistema de direção .....	93	Percurso .....	79
Sistema de Freio .....	90	Óleo	
Sistema de resfriamento do		Luz Indicadora de Pressão .....	86
motor .....	90	Mensagens .....	91
Tensão e carregamento da		Motor .....	255
bateria .....	89	Óleo para motor	
Texto .....	152	Escapamento .....	211
Transmissão .....	95	Limpador/Filtro de ar .....	259
Veículo .....	89	Líquido de arrefecimento .....	259
Velocidade do veículo .....	96	Luz de verificação (Indicador	
Mensagens da Chave e Trava ...	92	de falha) .....	82
Mensagens de texto .....	152		
		Óleo para motor (Continuação)	
		Luz indicadora de pressão	
		do óleo do motor .....	86
		Medidor de Temperatura do	
		Líquido de Arrefecimento	
		do Motor .....	80
		Mensagens .....	91
		Mensagens do sistema de	
		arrefecimento .....	90
		Partida .....	210
		Superaquecimento .....	260
		Ventoinha .....	262
		Vista geral do	
		compartimento .....	252
		Operação	
		Serviços de informação e	
		entretenimento .....	169
		Operação regular do ar	
		condicionado .....	196
		Orientação	
		Problemas com a rota .....	136
		<b>P</b>	
		Para-brisa	
		Limpador/Lavador .....	74
		Para-sóis .....	24
		Partida com cabos auxiliares ...	297
		Partida do Motor .....	210
		Partida do veículo, Remota .....	9



Partida e operação	Porta	Problemas com a orientação
Interruptor de sobrecarga .....211	Mensagens de Porta	de rota ..... 136
Partida remota do veículo ..... 9	entreadvertida .....90	Profundidade da banda de
Perigo, atenção e cuidado ..... 2	Sistema central de	rodagem ..... 289
Personalização ..... 178	travamento ..... 12	Programas eletrônicos de
Peso do veículo ..... 325	USB .....117	condução ..... 213
Pesos	Porta USB ..... 117	<b>Q</b>
Veículo ..... 325	Porta-copos ..... 59	Quando é o momento para
Pisca-alerta, Sinalizador de	Porta-luvas ..... 59	pneus novos ..... 291
Advertência ..... 103	Porta-objetos Dianteiro ..... 60	<b>R</b>
Plaqueta de identificação ..... 322	Porta-objetos no apoio de	Rádio
Pneus	braço ..... 61	AM-FM ..... 171
Designações ..... 283	Porta-objetos no Console	Personalização ..... 178
Levantamento do veículo ..... 246	Central ..... 62	Rádio AM-FM ..... 115, 171
Mensagens ..... 94	Porta-objetos traseiro ..... 62	Rádios
Operação de	Posição dos bancos dianteiros	Rádio AM-FM ..... 115
monitoramento da	Ajuste .....28	Reboque
pressão ..... 287	Posicionamento	Control de balanço do
Pressão ..... 283	Veículo ..... 135	trailer (TSC) ..... 241
Quando é o momento para	Posicionamento do veículo ..... 135	Outro veículo ..... 304
pneus novos ..... 291	Posições da Ignição ..... 209	Veículo ..... 299
Rodízio ..... 290	Pressão	Recepção de Rádio ..... 116
Sistema de	Pneu ..... 329	Reconhecimento
monitoramento da	Pressão dos pneus ..... 329	Voz ..... 137
pressão ..... 284, 287	Privacidade	Reconhecimento de voz ..... 137
Substituição das rodas ..... 292	Registro de dados do	Registro de dados do
Pneus e rodas ..... 283	veículo ..... 341	veículo e privacidade ..... 341
Pneus diferentes ..... 291		

## 358 Índice

Regulagem do alcance dos faróis ..... 102	Sistema	Sistema de monitoramento, Pressão dos pneus ..... 284, 287
Relógio ..... 77	Alerta de colisão frontal (FCA) ..... 226	Sistema de navegação
Resfriamento ..... 188, 190, 194	Bagageiro ..... 66	Como usar o Sistema.... 121, 126
Roadside Service ..... 339	Posicionamento global ..... 135	Destino ..... 128
Rodas	Sistema central de travamento ..... 12	OnStar ..... 344
substituição ..... 292	Sistema de airbags dianteiros ... 44	Sistema de posicionamento global (GPS) ..... 135
Rodas e pneus ..... 283	Sistema de airbags laterais ..... 47	Sistema elétrico
Rodízio, pneus ..... 290	Sistema de alarme	Caixa de fusíveis do compartimento do motor .... 276
Rodovias	Antifurto ..... 17	Caixa de fusíveis do painel de instrumentos ..... 279
Como Conduzir, Molhadas .... 206	Sistema de alerta de colisão frontal (FCA) ..... 226	Fusíveis ..... 275
<b>S</b>	Sistema de ar condicionado traseiro ..... 194	Sistemas antifurto
Sangria	Sistema de arrefecimento	Imobilizador ..... 18
Sistema de combustível diesel ..... 266	Mensagens do motor ..... 90	Sistemas de climatização ..... 188
Sangria do sistema de combustível diesel ..... 266	Sistema de bagageiro do teto .... 66	Aquecimento ..... 188
Segurança	Sistema de controle de tração (TCS) desligado ..... 85	Ar condicionado ..... 188
OnStar ..... 344	Sistema de controle eletrônico de climatização ..... 190	Eletrônico ..... 190
Segurança do OnStar ..... 344	Sistema de Freios	Sistema de ar condicionado traseiro ..... 194
Serviço para o sistema de navegação ..... 137	Antiblocantes (ABS) ..... 219	Sistemas de controle de tração ..... 222
Seta ..... 81	Luz de Advertência ..... 83	Eletrônico de Estabilidade (ESC) ..... 222
Símbolos ..... 3	Sistema de manutenção ..... 137	Mensagens ..... 93
Sistema de navegação ..... 127		
Sinalizador de Advertência (Pisca-alerta) ..... 103		
Sinalizadores de Direção ..... 103		

Sistemas de proteção infantil	
ISOFIX .....	54
Locais de instalação .....	52
Sistemas .....	49
Substituição da lâmpada	
Faróis .....	267, 268
Faróis de neblina .....	270
Iluminação do painel de instrumentos .....	274
Lâmpadas da placa de licença .....	274
Lanternas traseiras .....	271
Luz de freio elevada (CHSL) .....	274
Luzes internas .....	274
Setas dianteiras .....	270
Substituição da palheta do limpador .....	266
Substituição da palheta, Limpador .....	266
Superaquecimento, Motor .....	260
Suporte de antena fixo .....	116
<b>T</b>	
Tacômetro .....	79
Tampas .....	104
Compartimento de Carga .....	64
Embaçamento dos faróis .....	104
Roda .....	292

Telefone	
Apple CarPlay e Android Auto .....	153
Bluetooth .....	144, 146, 150, 151
Temperatura	
Externo .....	77
Temperatura exterior .....	77
Terceira fila de bancos .....	35
Termômetro	
Temperatura exterior .....	77
Tomadas	
Elétrico .....	77
Tração	
Lâmpada de advertência do sistema de controle .....	85
Sistema de Controle (TCS) ...	221
Tração nas quatro rodas .....	215
Transmissão	
Automático .....	212
Fluido, Automática .....	258
Mensagens .....	95
Transmissão automática	
Alavanca seletora .....	212
Corte de corrente .....	214
Falha .....	214
Manual (Modo manual) .....	213

Transmissão automática (Continuação)	
Programas eletrônicos de condução .....	213
Visor da transmissão .....	212
Travas	
Proteção contra travamento ....	14
Sistema central de travamento .....	12
Triângulo de Segurança .....	66
Triângulo, Segurança .....	66
<b>V</b>	
Veículo	
Controle .....	200
Mensagens .....	89
Mensagens de Aviso .....	96
Mensagens de velocidade .....	96
Número de identificação (VIN) .....	321
Partida remota .....	9
Reboque .....	299
Reboque de outro veículo ....	304
Veículo Atolado .....	208
Velocímetro .....	78
Ventilação	
Difusores de ar fixos .....	195
Regulagem do ar .....	194

## 360 Índice

---

Ventoinha	
Motor .....	262
Verificação	
Luz do motor (Indicador de falha) .....	82
Vidros	
Aquecido, traseiro .....	24
Elétrico .....	21
Vidros traseiros	
Aquecido .....	24
Visão geral .....	109, 168
Painel de instrumentos .....	71
Visão geral de símbolos .....	127
Visão geral do OnStar .....	342
Visão geral do painel de instrumentos .....	6, 71
Visor da transmissão .....	212
Visores .....	24
Transmissão automática .....	212

## Quadro de Controle das Revisões

### Instruções para uso

A Concessionária deverá carimbar e assinar o quadro correspondente a cada revisão que efetuar, indicando a quilometragem, o nº da Ordem de Serviço e a data em que o serviço foi executado. Caso o veículo pertença ao programa exclusivo para frotas e/ou locadoras de veículos, consulte o livreto "Guia de Revisões Específico para Frotas". Para maiores informações, entre em contato com uma concessionária Chevrolet.

### Revisão de Entrega

Data: ..... / ..... / .....

Carimbo Concessionária

O. S.: ..... km: .....

### 1ª Revisão Especial aos 10.000 km

Data: ..... / ..... / .....

Carimbo Concessionária

O. S.: ..... km: .....

### 2ª Revisão aos 20.000 km

Data: ..... / ..... / .....

Carimbo Concessionária

O. S.: ..... km: .....

### 3ª Revisão aos 30.000 km

Data: ..... / ..... / .....

Carimbo Concessionária

O. S.: ..... km: .....

### 4ª Revisão aos 40.000 km

Data: ..... / ..... / .....

Carimbo Concessionária

O. S.: ..... km: .....

### 5ª Revisão aos 50.000 km

Data: ..... / ..... / .....

Carimbo Concessionária

O. S.: ..... km: .....

### 6ª Revisão aos 60.000 km

Data: ..... / ..... / .....

Carimbo Concessionária

O. S.: ..... km: .....

### 7ª Revisão aos 70.000 km

Data: ..... / ..... / .....

Carimbo Concessionária

O. S.: ..... km: .....

## Quadro de Controle das Revisões

<p><b>8ª Revisão aos 80.000 km</b></p> <p>Data: ..... / ..... / .....</p> <p>Carimbo Concessionária</p> <p>O. S.: ..... km: .....</p>	<p><b>9ª Revisão aos 90.000 km</b></p> <p>Data: ..... / ..... / .....</p> <p>Carimbo Concessionária</p> <p>O. S.: ..... km: .....</p>	<p><b>10ª Revisão aos 100.000 km</b></p> <p>Data: ..... / ..... / .....</p> <p>Carimbo Concessionária</p> <p>O. S.: ..... km: .....</p>
<p><b>11ª Revisão aos 110.000 km</b></p> <p>Data: ..... / ..... / .....</p> <p>Carimbo Concessionária</p> <p>O. S.: ..... km: .....</p>	<p><b>12ª Revisão aos 120.000 km</b></p> <p>Data: ..... / ..... / .....</p> <p>Carimbo Concessionária</p> <p>O. S.: ..... km: .....</p>	<p><b>13ª Revisão aos 130.000 km</b></p> <p>Data: ..... / ..... / .....</p> <p>Carimbo Concessionária</p> <p>O. S.: ..... km: .....</p>
<p><b>14ª Revisão aos 140.000 km</b></p> <p>Data: ..... / ..... / .....</p> <p>Carimbo Concessionária</p> <p>O. S.: ..... km: .....</p>	<p><b>15ª Revisão aos 150.000 km</b></p> <p>Data: ..... / ..... / .....</p> <p>Carimbo Concessionária</p> <p>O. S.: ..... km: .....</p>	<p><b>16ª Revisão aos 160.000 km</b></p> <p>Data: ..... / ..... / .....</p> <p>Carimbo Concessionária</p> <p>O. S.: ..... km: .....</p>

## Quadro de Controle das Trocas de Óleo do Motor

### Instruções para uso

A Concessionária deverá carimbar e assinar o quadro correspondente a cada Troca de óleo que efetuar, indicando a quilometragem, o nº da Ordem de Serviço e a data em que o serviço foi executado. Caso o veículo pertença ao programa exclusivo para frotas e/ou locadoras de veículos, consulte o livreto "Guia de Revisões Específico para Frotas". Para maiores informações, entre em contato com uma concessionária Chevrolet.

### Troca de Óleo aos 5.000 km

Data: ..... / ..... / .....

Carimbo Concessionária

O. S.: ..... km: .....

### Troca de Óleo aos 10.000 km

Data: ..... / ..... / .....

Carimbo Concessionária

O. S.: ..... km: .....

### Troca de Óleo aos 15.000 km

Data: ..... / ..... / .....

Carimbo Concessionária

O. S.: ..... km: .....

### Troca de Óleo aos 20.000 km

Data: ..... / ..... / .....

Carimbo Concessionária

O. S.: ..... km: .....

### Troca de Óleo aos 25.000 km

Data: ..... / ..... / .....

Carimbo Concessionária

O. S.: ..... km: .....

### Troca de Óleo aos 30.000 km

Data: ..... / ..... / .....

Carimbo Concessionária

O. S.: ..... km: .....

### Troca de Óleo aos 35.000 km

Data: ..... / ..... / .....

Carimbo Concessionária

O. S.: ..... km: .....

## Quadro de Controle das Trocas de Óleo do Motor

<p><b>Troca de Óleo aos 40.000 km</b></p> <p>Data: ..... / ..... / .....</p> <p>Carimbo Concessionária</p> <p>O. S.: ..... km: .....</p>	<p><b>Troca de Óleo aos 45.000 km</b></p> <p>Data: ..... / ..... / .....</p> <p>Carimbo Concessionária</p> <p>O. S.: ..... km: .....</p>	<p><b>Troca de Óleo aos 50.000 km</b></p> <p>Data: ..... / ..... / .....</p> <p>Carimbo Concessionária</p> <p>O. S.: ..... km: .....</p>
<p><b>Troca de Óleo aos 55.000 km</b></p> <p>Data: ..... / ..... / .....</p> <p>Carimbo Concessionária</p> <p>O. S.: ..... km: .....</p>	<p><b>Troca de Óleo aos 60.000 km</b></p> <p>Data: ..... / ..... / .....</p> <p>Carimbo Concessionária</p> <p>O. S.: ..... km: .....</p>	<p><b>Troca de Óleo aos 65.000 km</b></p> <p>Data: ..... / ..... / .....</p> <p>Carimbo Concessionária</p> <p>O. S.: ..... km: .....</p>
<p><b>Troca de Óleo aos 70.000 km</b></p> <p>Data: ..... / ..... / .....</p> <p>Carimbo Concessionária</p> <p>O. S.: ..... km: .....</p>	<p><b>Troca de Óleo aos 75.000 km</b></p> <p>Data: ..... / ..... / .....</p> <p>Carimbo Concessionária</p> <p>O. S.: ..... km: .....</p>	<p><b>Troca de Óleo aos 80.000 km</b></p> <p>Data: ..... / ..... / .....</p> <p>Carimbo Concessionária</p> <p>O. S.: ..... km: .....</p>



## 1ª REVISÃO (ESPECIAL)

### VEÍCULO VIN

Proprietário: .....

Executada aos: ..... km      Data: ..... /..... /.....

Concessionária: .....

Cidade: .....      Estado: .....

Declaro ter sido atendido quanto aos serviços de revisão especial previstos no "Plano de Manutenção Preventiva" deste Manual.

1ª VIA

Assinatura do proprietário

Sr. Concessionário Vendedor:

Este cupom é comprovante de que a Revisão Especial foi executada a contento. Portanto, em seu interesse, peça ao cliente para assiná-lo e guardá-lo em seu arquivo.

Os serviços correspondentes a esta revisão estão indicados no "Plano de Manutenção Preventiva", deste Manual.

**IMPORTANTE:** Caso o veículo atendido tenha sido vendido por outra Concessionária, envie-lhe a 1ª via deste cupom e guarde a 2ª como comprovante.

## 1ª REVISÃO (ESPECIAL)

### VEÍCULO VIN

Proprietário: .....

Executada aos: ..... km      Data: ..... /..... /.....

Concessionária: .....

Cidade: ..... Estado: .....

Declaro ter sido atendido quanto aos serviços de revisão especial previstos no "Plano de Manutenção Preventiva" deste Manual.

.....

2ª VIA

Assinatura do proprietário

Sr. Concessionário Vendedor:

Vimos informar a V. Sa. que executamos os serviços de Revisão Especial ao término do primeiro ano de uso ou aos 10.000 km (o que ocorreu primeiro) no veículo identificado no verso, pelo que lhe solicitamos, através deste, providenciar o correspondente reembolso.

Atenciosamente,

Carimbo da  
Concessionária  
Atendedora

.....

Assinatura da Concessionária Atendedora

## Termo de Recebimento e Ciência

Declaro por intermédio do presente que recebi da Concessionária \_\_\_\_\_  
\_\_\_\_\_ o Manual do Proprietário e toda literatura  
relativa ao veículo modelo \_\_\_\_\_  
\_\_\_\_\_, chassi \_\_\_\_\_, que adquiri  
nesta data.

Declaro também que fui informado (a) que as condições da Revisão Chevrolet estão disponíveis no site [www.chevrolet.com.br](http://www.chevrolet.com.br) e li e estou ciente dos termos e condições constantes do Certificado de Garantia, Condições Gerais do Chevrolet Road Service e demais literaturas.

Local: \_\_\_\_\_ Data: \_\_\_\_ / \_\_\_\_ / \_\_\_\_

Nome do comprador: \_\_\_\_\_

R.G. ou C.P.F. \_\_\_\_\_

Endereço: \_\_\_\_\_

Telefone: ( \_\_\_\_\_ ) \_\_\_\_\_

Assinatura:

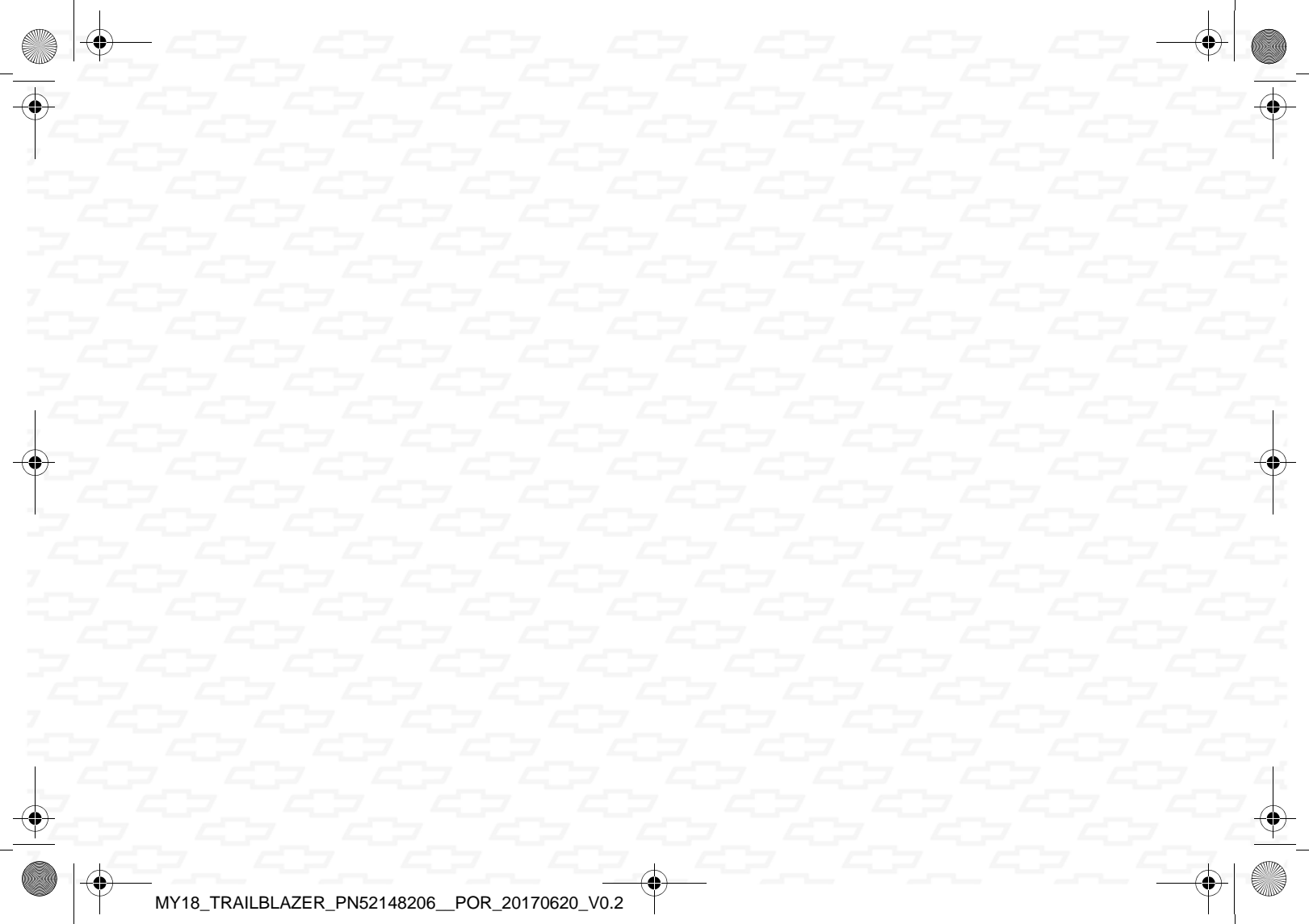

## QUADRO DE IDENTIFICAÇÃO DO PROPRIETÁRIO

NÚMERO DE IDENTIFICAÇÃO DO VEÍCULO

DATA DA VENDA

VALIDADE DA GARANTIA

DE

À

OU

KM

NOME DO 1º PROPRIETÁRIO

NOME DO 2º PROPRIETÁRIO

NOME DO 3º PROPRIETÁRIO

FINALIDADE DE UTILIZAÇÃO

Destinatário final

Comercial

VELOCÍMETRO SUBSTITUÍDO EM

COM

KM

Carimbo da  
Concessionária

CONCESSIONÁRIA VENDEDORA

Nº

ENDEREÇO

CEP

CIDADE

ESTADO

CNPJ

INSCR. EST.

TELEFONE

NOTA FISCAL DE VENDA

DATA

ASSINATURA

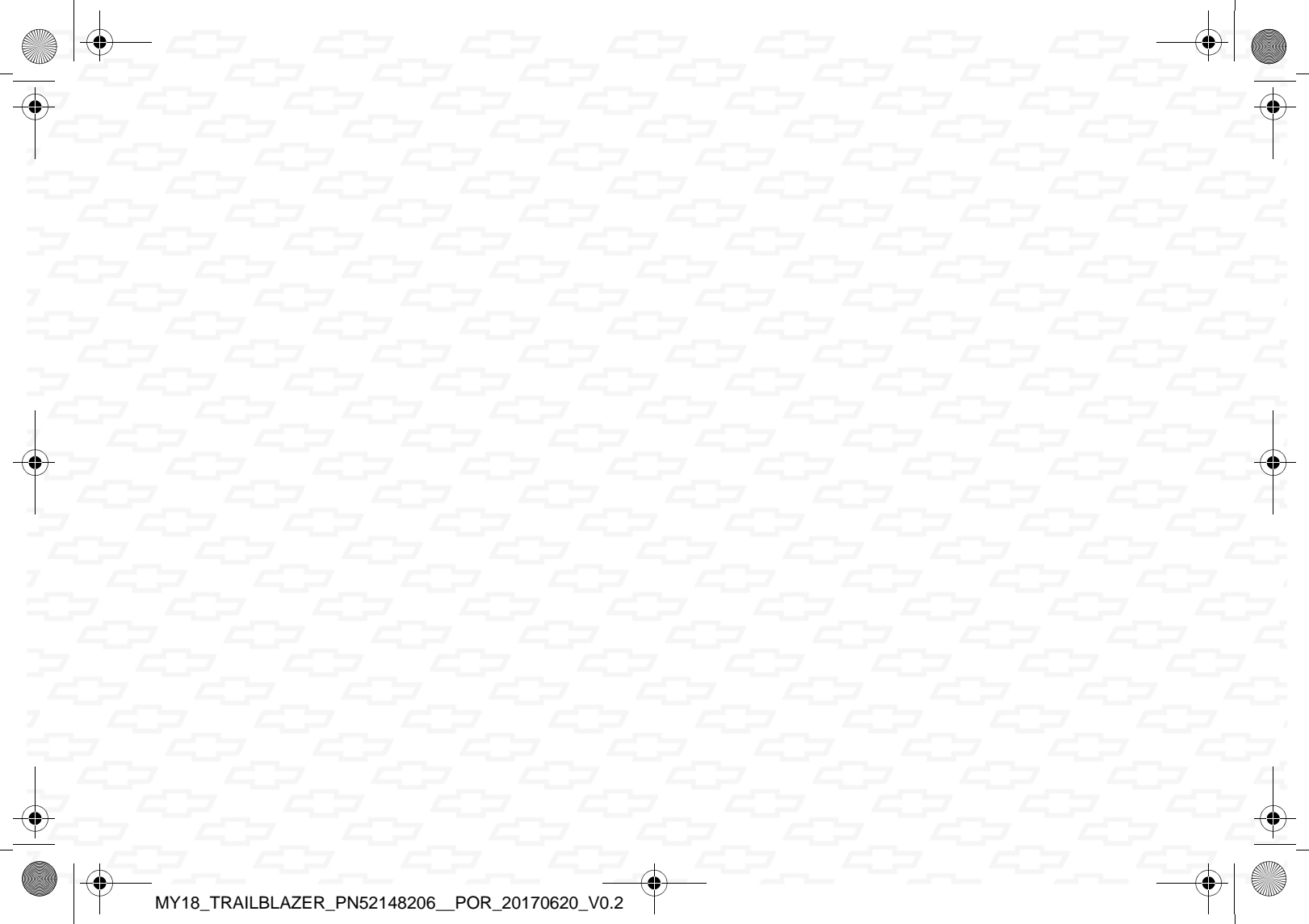

## QUADRO DE INFORMAÇÕES GERAIS – TRAILBLAZER

Este quadro de informações foi elaborado para facilitar a consulta das especificações mais utilizadas.

### Pneus

**Calibragem:** Deve ser feita com os pneus frios.

Pneus	Pressão dos pneus em condições de carga Psi (KPa)			
	Até 3 pessoas		Capacidade total	
	Dianteiros	Traseiros	Dianteiros	Traseiros
265/60 R18 110T	35 (240)	35 (240)	35 (240)	40 (280)
245/70 R16 111T	35 (240)	35 (240)	35 (240)	40 (280)

**Especificação de pneu reserva (de uso temporário)**

Medida	Pressão Psi (KPa)
245/70 R16	40 (280)

### Óleo do motor

#### Período de troca

**Motor 2.8L Diesel (somente para motores 2.8L Diesel que utilizam óleo Dexos 2 - 5W30):**

- A cada 10.000 km ou 6 meses, o que ocorrer primeiro, se o veículo estiver sujeito a **CONDIÇÕES SEVERAS DE USO** (verifique maiores detalhes no manual do proprietário).
- A cada 20.000 km ou 12 meses, o que ocorrer primeiro, se nenhuma das condições de uso severo ocorrerem.

**Motor 2.8L Diesel (somente para motores 2.8L Diesel que utilizam óleo API CI-4 - 15W40):**

- A cada 5.000 km ou 6 meses, o que ocorrer primeiro, se o veículo estiver sujeito a **CONDIÇÕES SEVERAS DE USO** (verifique maiores detalhes no manual do proprietário).
- A cada 10.000 km ou 12 meses, o que ocorrer primeiro, se nenhuma das condições de uso severo ocorrerem.

**Motor 3.6L Gasolina:**

- A cada 5.000 km ou 6 meses, o que ocorrer primeiro, se o veículo estiver sujeito a **CONDIÇÕES SEVERAS DE USO** (verifique maiores detalhes no manual do proprietário).
- A cada 10.000 km ou 12 meses, o que ocorrer primeiro, se nenhuma das condições de uso severo ocorrerem.

#### Tipos de óleos especificados

Motor 2.8L Diesel - óleo especificado Dexos 2 – 5W30 ou API CI-4 15W40.

Motor 3.6L Gasolina - óleo especificado Dexos 1 ou equivalente de qualidade API SN ou superior e de viscosidade SAE 5W30.

**Quantidade de óleo no cárter do motor:** Motor 2.8L Diesel - 5,6 litros (c/ filtro)  
Motor 3.6L Gasolina - 5,7 litros (c/ filtro)

### Combustível

**2.8L Diesel:** Só use combustível diesel com alta qualidade e baixo conteúdo de enxofre (máximo de 10ppm) e em conformidade com a DIN EN 590.

**3.6L Gasolina:** Recomendamos o uso de um frasco de aditivo ACDelco, a cada 4 tanques ou 200L de combustível.