



REVISÃO CHEVROLET

MELHOR ATÉ NO PREÇO

*AGENDE.
ACOMPANHE.
COMPROVE.*

Para maiores informações sobre a Revisão Chevrolet, acesse o site www.chevrolet.com.br e aproveite para agendar sua revisão on-line.





Argentina 0800-888-2438
www.chevrolet.com.ar
 0810-777-7526
www.planchevrolet.com.ar

Brasil 0800-702-4200
www.chevrolet.com.br

Uruguai 0800-2438
www.chevrolet.com.uy

Paraguai 0098-00542-0087
www.chevrolet.com.py



Brasil 0800-702-4200

Argentina 0800-555-11-15

Uruguai 0800-555-11-153

Paraguai 0010 (a cobrar)
 0054-11-478-81-115

Manual do Proprietário

As informações e descrições dos equipamentos, contidas neste Manual do Proprietário, tomaram como base um veículo totalmente equipado com os opcionais e acessórios disponíveis na data da publicação indicada na lombada.

Todas as informações, ilustrações e especificações contidas neste Manual baseiam-se em dados existentes na época de sua publicação. Reservamo-nos o direito de introduzir modificações a qualquer momento, tanto no produto quanto no Manual, sem prévio aviso.

Reprodução ou tradução, no todo ou em parte, não é permitida sem prévia autorização por escrito da General Motors do Brasil Ltda.

Para localizar uma Concessionária Chevrolet, entre em contato com a Central de Relacionamento Chevrolet (CRC) ou acesse o nosso site.

Black plate (2,1)

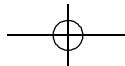
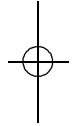
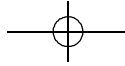

Índice

Introdução	2
Resumo	5
Chaves, portas e janelas	8
Bancos e dispositivos de segurança	28
Compartimentos de carga	53
Comandos e controles	61
Iluminação	88
Sistema de conforto e conveniência	94
Sistema de ventilação e de ar condicionado	125
Condução e operação	131
Cuidados com o veículo	161
Serviços e manutenção	211
Especificações	220
Informações sobre a garantia	235
Informações ao consumidor ...	244
OnStar	245
Índice	253

2 Introdução

Introdução

O pacote com a literatura do cliente deverá ser mantido sempre à mão no veículo. Ele encontra-se dentro do porta-luvas.

Sempre que o indicador de controle  aparecer em combinação com outro indicador de controle no painel de instrumentos ou em uma etiqueta, consulte o Manual do Proprietário.

Siga sempre as leis e normas específicas do país em que se encontra. Essas leis podem diferir das informações contidas neste manual.

Todas as concessionárias Chevrolet fornecem serviço de primeira classe, usando mecânicos treinados que trabalham de acordo com instruções específicas.

Você poderá conhecer um pouco mais sobre a GM e os produtos Chevrolet acessando o site:

www.chevrolet.com.br

Como usar este manual

- Este manual descreve todas as opções e as funções disponíveis para esse modelo. **Determinadas opções ou funções podem não se aplicar a seu veículo devido à variante de modelo do seu país, especificações de país, equipamento especial ou acessórios.** Consulte sua concessionária Chevrolet sobre os recursos disponíveis em seu veículo.
- A seção "Resumo" fornecerá uma visão geral inicial.
- O índice, no início deste manual, mostra onde estão as informações em cada capítulo.
- O Manual do Proprietário usa as designações de fábrica, que podem ser encontradas no capítulo "Especificações".
- As direções indicadas, por ex. esquerda ou direita, dianteira ou traseira, sempre se relacionam ao sentido de condução.

- As telas de exibição do veículo poderão não suportar seu idioma específico.

Perigo, atenção e cuidado

Perigo

Textos marcados com  **Perigo** fornecem informações sobre o risco de ferimentos fatais. Ignorar essas informações pode colocar a vida em risco.

Atenção

Textos marcados com  **Atenção** fornecem informações sobre o risco de acidentes ou ferimentos. Ignorar essas informações pode acarretar ferimentos.

Cuidado

Textos marcados com **Cuidado** fornecem informações sobre possíveis danos ao veículo. Ignorar essas informações pode acarretar danos ao veículo.



Este símbolo indica um procedimento proibido que pode causar ferimentos ou danos ao veículo.

Resumo

Painel de instrumentos

Visão geral do painel de instrumentos 6

6 Resumo

Painel de instrumentos Visão geral do painel de instrumentos

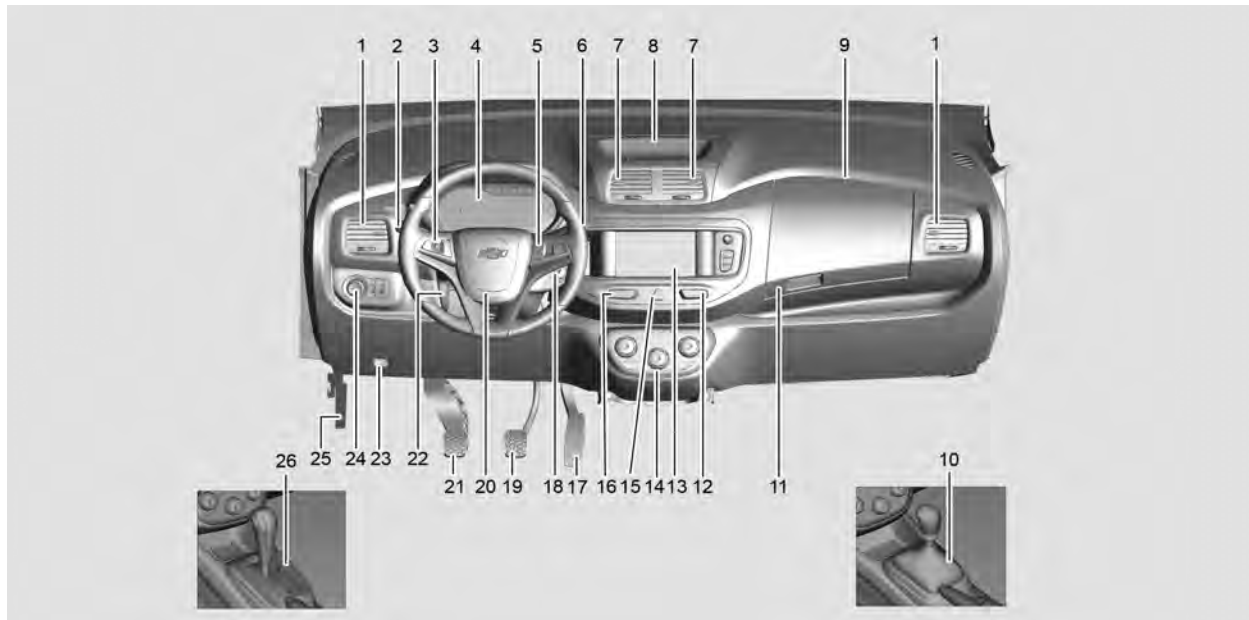

- | | | |
|--|--|---|
| <p>1. <i>Difusores de ar ajustáveis</i>
↪ 129</p> <p>2. <i>Sinais de seta e de mudança de faixa</i> ↪ 90
<i>Interruptor de luz alta/baixa do farol dianteiro</i> ↪ 89
<i>Lampejador dos faróis</i> ↪ 89
<i>Centro de informações do motorista (Driver Information Center - DIC)</i> ↪ 79</p> <p>3. <i>Piloto automático (Se equipado)</i> ↪ 153</p> <p>4. <i>Visão geral do painel de instrumentos</i> ↪ 63
<i>Centro de informações do motorista (Driver Information Center - DIC)</i> ↪ 79</p> <p>5. <i>Controles do Volante</i> ↪ 67</p> <p>6. <i>Limpador/lavador do pára-brisa</i> ↪ 68</p> <p>7. <i>Difusores de ar ajustáveis</i>
↪ 129</p> <p>8. <i>Armazenagem do painel de instrumentos</i> ↪ 53</p> | <p>9. <i>Sistema de air bag dianteiro</i>
↪ 43</p> <p>10. <i>Transmissão manual</i> ↪ 150</p> <p>11. <i>Porta-luvas</i> ↪ 54</p> <p>12. Interruptor de liberação da tampa do compartimento de carga: Tampa do porta-malas ↪ 15 (Modelo Spin Activ)</p> <p>13. <i>Conforto e Conveniência (MyLink)</i> ↪ 94</p> <p>14. <i>Sistemas de climatização</i>
↪ 125</p> <p>15. <i>Luzes de pisca-alerta</i> ↪ 89</p> <p>16. <i>Sistema central de travamento</i>
↪ 13</p> <p>17. Pedal do acelerador:
<i>Controle de um veículo</i> ↪ 133</p> <p>18. <i>Ignição do motor</i> ↪ 144</p> <p>19. Pedal do freio: <i>Controle de um veículo</i> ↪ 133</p> <p>20. <i>Buzina</i> ↪ 67
<i>Sistema de air bag dianteiro</i>
↪ 43</p> | <p>21. Pedal da embreagem:
<i>Controle de um veículo</i> ↪ 133</p> <p>22. <i>Ajuste do volante</i> ↪ 66</p> <p>23. <i>Caixa de fusíveis do painel de instrumentos</i> ↪ 186</p> <p>24. <i>Controles de luzes externas</i>
↪ 88</p> <p>25. <i>Capô</i> ↪ 166</p> <p>26. <i>Transmissão automática</i> ↪ 147</p> |
|--|--|---|

8 Chaves, portas e janelas

Chaves, portas e janelas

Chaves e travas

Chaves	8
Controle remoto	9
Travas manuais de portas	12
Sistema central de travamento	13
Travas automáticas das portas	13
Proteção do travamento	14

Portas

Tampa do porta-malas	15
----------------------------	----

Segurança do veículo

Sistema de alarme antifurto	19
Imobilizador	21

Espelhos exteriores

Espelhos manuais	21
Espelhos elétricos	22
Espelhos retráteis	22

Espelhos interiores

Espelho retrovisor manual	23
---------------------------------	----

Vidros

Vidros elétricos	24
Desembaçador do vidro traseiro	26
Pára-sol	27

Chaves e travas

Chaves

Atenção

Se a chave for rotacionada involuntariamente com o veículo em movimento, a ignição pode ser deslocada da posição "Ignição Ligada". Isso pode ser causado por itens pesados pendurados no anel da chave ou por itens grandes ou longos anexados ao anel da chave que podem entrar em contato com o motorista ou com o volante. Se a ignição desloca-se da posição "Ignição Ligada", o motor desligará, a frenagem e a direção assistida podem ser impactadas e os airbags podem não acionar. Para reduzir o risco de rotação involuntária da chave da ignição, não altere o modo com que a chave da ignição e o transmissor de entrada por controle remoto (RKE), se equipado, conectam-se aos anéis da chave fornecida.

Se o veículo for equipado com uma ignição com chave, a chave de ignição, os chaveiros e o transmissor de RKE, se equipado, devem trabalhar juntos. Como um sistema, eles reduzem o risco de deslocamento involuntário da chave da posição "Ignição Ligada". Se substituições ou adições forem necessárias, consulte uma concessionária. Limite itens adicionais a poucas chaves essenciais ou a itens leves e pequenos menores que um transmissor de RKE.

Chaves de reposição

Caso necessite de um transmissor substituto e dos respectivos códigos de ativação, eles poderão ser solicitados a uma concessionária Chevrolet.

Caso solicite uma chave de reposição, o custo desta é de responsabilidade do proprietário.

Chave com perfil dobrável



Pressione o botão para estendê-la. Para dobrar a chave, pressione primeiro o botão e depois gire a chave para a posição original.

Controle remoto

Spin



10 Chaves, portas e janelas

Spin Activ



Usado para operar:

- Sistema central de travamento
- Sistema de alarme antifurto
- Tampa do porta-malas
- Portinhola elétrica do tanque de combustível
- Mecanismo do pneu reserva (Spin Activ)

Destravamento

Pressione o botão .

Todas as portas, a tampa do porta-malas e a portinhola elétrica do tanque de combustível serão destravadas e o pisca-alerta piscará brevemente por padrão.

Manter o botão  pressionado por alguns segundos abrirá todos os vidros elétricos.

Travamento

Pressione o botão .

Todas as portas, a tampa do porta-malas e a portinhola elétrica do tanque de combustível serão travadas, todos os vidros elétricos serão fechados e as luzes do pisca-alerta, por padrão, acenderão brevemente uma vez.

Se a porta do motorista não estiver fechada corretamente, todas as portas serão destravadas e o sistema de alarme antifurto não será ativado. Se qualquer porta de passageiro, capô, vidros elétricos ou tampa do porta-malas não estiver fechada corretamente, todas

as portas se travarão e o sistema de alarme antifurto não estará totalmente funcional.

Nota

Dois avisos de alerta soarão caso qualquer porta ou tampa do porta-malas não esteja fechada corretamente ou se qualquer vidro elétrico não fechar após o comando de travamento.

Os sinalizadores de advertência (pisca-alerta) confirmam a operação.

O controle remoto tem um alcance de aproximadamente 20 metros. Esse alcance pode ser afetado por influências externas.

Manuseie com cuidado, proteja-o contra umidade e contra altas temperaturas e evite uma operação desnecessária.

O controle remoto não funcionará quando inserido na ignição como uma precaução de acionamento involuntário do controle remoto.

Destravamento da tampa do porta-malas (Spin Activ)

Pressione o botão .

O mecanismo do pneu reserva será destravado. Pressione o botão  novamente, após a abertura total do mecanismo do pneu reserva, para destravar e liberar a tampa do porta-malas.

Falha

Se o sistema central de travamento não puder ser operado com o controle remoto, talvez seja devido ao seguinte:

- Alcance ultrapassado.
- Tensão da bateria muito baixa.
- Operação frequente e repetida do controle remoto enquanto estava fora de alcance, o que exigirá uma nova sincronização.
- Sobrecarga do travamento central ao operar em intervalos frequentes, a fonte de alimentação é interrompida por um período curto.

- Interferência de ondas de rádio de potência elevada provenientes de outras fontes.

Consulte *Travas manuais de portas* ⇨ 12

Substituição da bateria do controle remoto

Substitua a bateria assim que o alcance diminuir.

As baterias devem ser descartadas em um ponto de coleta de reciclagem adequado.



1. Abra a tampa do transmissor.

2. Remova a bateria usada. Evite tocar a placa do circuito em outros componentes.
3. Instale a nova bateria. Certifique-se de que o lado negativo (-) esteja virado para a base.
4. Feche a tampa do transmissor.
5. Verifique a operação do transmissor com seu veículo.

Cuidado

Evite tocar as superfícies planas da bateria com os dedos descobertos, pois isso encurtará a vida útil da bateria.

Nota

Use baterias CR2032 (ou equivalentes).

Nota

Baterias de lítio usadas podem causar danos ao meio ambiente.

Siga as leis de reciclagem locais para descarte.

12 Chaves, portas e janelas

Não descarte com o lixo doméstico.

Nota

Para manter o funcionamento correto do transmissor, siga estas orientações:

- Evite deixar o transmissor cair.
- Não coloque objetos pesados sobre o transmissor.
- Mantenha o transmissor longe de água e luz do sol direta. Se o transmissor molhar, seque-o com um pano macio.



Nota

Este equipamento opera em caráter secundário, ou seja, ele não tem proteção contra interferências prejudiciais, mesmo de estações do mesmo tipo, e não pode causar interferência em sistemas que funcionam em caráter primário.

Travas manuais de portas

Travamento interno



As portas podem ser travadas de duas formas:

1. Pressione a maçaneta da porta do motorista para dentro. Todas as portas serão travadas.
2. Empurre a maçaneta das portas dos passageiros para dentro dos respectivos recessos na porta. A porta será travada.

A porta do motorista só poderá ser travada depois de ser fechada. Evitando assim, a possibilidade de esquecer as chaves dentro do carro.

Travamento externo

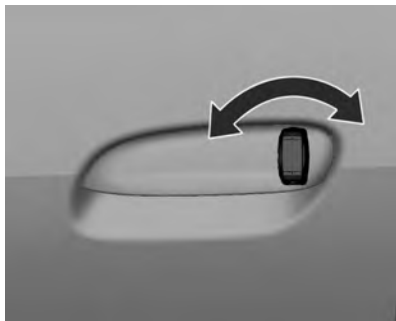

Gire a chave no sentido anti-horário.

Todas as portas serão travadas.

Destravamento

Gire a chave no sentido horário.

A porta do motorista será destravada.

Antes de levantar a maçaneta, remova a chave do cilindro.

Sistema central de travamento

Botões de travamento central



Pressione o botão  para travar.

Pressione o botão  para destravar.

Trava ou destrava todas as portas, a tampa do porta-malas e a portinhola elétrica do tanque de combustível.

Puxe a maçaneta interna da porta para destravar e abrir a respectiva porta.

No Spin Activ, pressionar o botão  para destravar o mecanismo do pneu reserva. Pressione-o novamente, após a abertura total do mecanismo do pneu reserva, para destravar e liberar a tampa do porta-malas.

Travas automáticas das portas

Essa função de segurança trava automaticamente todas as portas assim que o veículo atingir a velocidade de 15 km/h. Essa função se ativa por padrão.

As configurações podem ser alteradas no menu de Conforto e conveniência.

Consulte "Travamento remoto" em *Personalização do veículo* ⇨ 87 (Destravamento remoto, Partida).

Esse travamento será desativado automaticamente ao retirar a chave do interruptor da ignição após dirigir.

14 Chaves, portas e janelas

Perigo

Não destrave a porta enquanto estiver dirigindo. Se um passageiro abrir a porta acidentalmente, poderá resultar em ferimentos graves ou morte em caso de um acidente inesperado.

Retracionamento automático de portas

Depois de um comando de destravamento com o controle remoto, todas as portas travarão automaticamente de novo depois de alguns minutos sem abrir nenhuma das portas e se não girar a chave da ignição para a posição 1 ou 2.

Consulte *Ignição do motor* ⇨ 144.

Essa função se ativa por padrão. As configurações podem ser alteradas no menu de Conforto e conveniência.

Consulte "Travamento remoto" em *Personalização do veículo* ⇨ 87 (Destravamento remoto, Partida).

Proteção do travamento

Travas de segurança para crianças



Atenção

Use as travas de segurança para crianças sempre que crianças ocuparem os assentos traseiros.

Para ativar as travas de segurança, empurre a alavanca na direção da seta. As portas não abrem pelo lado de dentro.

Para desativar as travas de segurança para crianças, empurre a alavanca na direção oposta. As portas abrem pelo lado de dentro.

Portas

Tampa do porta-malas

⚠ Atenção

Não dirija com a tampa do porta-malas aberta ou entreaberta, por exemplo, ao transportar objetos grandes, pois gases tóxicos do escapamento poderão entrar no veículo.

Nota

A montagem de determinados acessórios pesados na tampa do porta-malas pode afetar sua capacidade de se manter aberta.

Abertura



Após destravar, pressione o interruptor abaixo da maçaneta e abra a tampa do porta-malas.

Abertura (Spin Activ)

Pressione o botão  no controle remoto da chave ou no sistema central de travamento para destravar o mecanismo do pneu reserva.

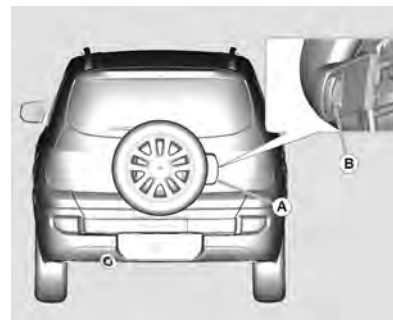

Após o destravamento, posicionar as mãos na região A do mecanismo do pneu reserva e então puxar a alça B. Deslizar o mecanismo até que ele esteja totalmente aberto na posição de travamento, sempre segurando o mecanismo A.

16 Chaves, portas e janelas

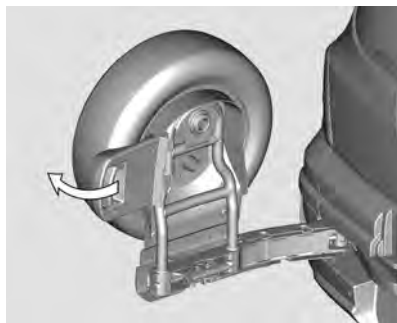

⚠ Atenção

Certificar-se de que o mecanismo do pneu reserva esteja totalmente aberto na posição de travamento antes de abrir ou fechar a tampa do porta-malas para evitar, assim, danos à tampa do porta-malas ou acidentes.

⚠ Atenção

Manusear com atenção o mecanismo do pneu reserva, sempre segurando o mecanismo até que esteja travado. Uma maior atenção é necessária quando o veículo não está em um terreno plano, como terrenos íngremes, ladeiras ou subidas, para evitar acidentes.

Durante o manuseio do mecanismo do pneu reserva, certificar-se de que suas mãos e outras partes do corpo, assim como às de crianças ou de outras pessoas, estejam completamente afastadas da área de movimentação do mecanismo do pneu reserva e da tampa do porta-malas. Mantenha distância das áreas das dobradiças, travas e do pino-guia na tampa do porta-malas para evitar acidentes.

Pressione o botão  novamente para destravar e liberar a tampa do porta-malas. A tampa do porta-malas não pode ser aberta ao pressionar o interruptor abaixo da alça da tampa do porta-malas quando as portas estiverem travadas

Nota

Após destravar o mecanismo do pneu reserva, o destravamento da tampa traseira deve ser feito dentro de aproximadamente 10 minutos. Caso o tempo tenha expirado, será necessário realizar o destravamento das portas com o controle remoto ou abrir a porta do motorista.

Nota

A luz de advertência porta entreaberta acende no painel de instrumentos sempre que o mecanismo do pneu reserva ou a tampa do porta-malas estiver aberta.

Nota

Não é possível destravar o mecanismo de pneu reserva com o veículo em movimento.

Nota

No caso de a bateria descarregar ou falha elétrica, não será possível destravar o mecanismo do pneu reserva e abrir a tampa do porta-malas. O compartimento de carga pode ser acessado somente por meio do interior do veículo ao rebater o banco traseiro.

Busque assistência em uma Concessionária Chevrolet.

Destravamento de emergência da tampa do porta-malas

Remova primeiro a tampa localizada na porção da tampa do porta-malas, como mostrado na figura abaixo.



Usando a chave de fenda adequada, acesse a trava e gire-a no sentido anti-horário.



Cuidado

Para o Spin Activ, no caso de falha na trava da tampa do porta-malas, destrave e abra totalmente o mecanismo do pneu reserva antes de abrir a tampa do porta-malas usando o destravamento de emergência do porta-malas.

Fechamento da tampa do porta-malas



Utilizar o puxador interno.

18 Chaves, portas e janelas

Não pressione o interruptor sob a maçaneta enquanto fecha, pois isto destravará a tampa do porta-malas novamente.

Cuidado

Tenha certeza de que suas mãos ou outras partes do corpo, bem como de outras pessoas, estejam completamente fora da área de fechamento da tampa do porta-malas.

Fechamento da tampa do porta-malas (Spin Activ)

⚠ Atenção

Certificar-se de que não haja outras pessoas, especialmente crianças, próximas do mecanismo do pneu reserva antes de fechá-lo.

(Continuação)

Atenção (Continuação)

Mantenha suas mãos e outras partes do corpo afastadas das áreas da dobradiça, da trava e do pino-guia na tampa do porta-malas.

Não deixar que suas mãos ou seus dedos fiquem atrás do pneu reserva, ou qualquer outra área entre o mecanismo do pneu reserva e a tampa do porta-malas, ao fechar o mecanismo

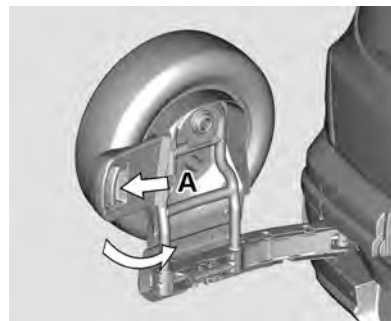

Certificar se a tampa do porta-malas está fechada antes de fechar o mecanismo do pneu reserva.

Pressionar a alça A para liberar o mecanismo do pneu reserva, deslizar o mecanismo e empurrar na direção da tampa do porta-malas até que esteja travado corretamente.

Perigo

Certificar se a tampa do porta-malas e o mecanismo do pneu reserva estão travados corretamente.

Nunca dirija com o mecanismo do pneu reserva aberto ou entreaberto. Certifique-se de que esteja travado corretamente, caso contrário, ele poderá abrir com o veículo em movimento e causar acidentes.

Nota

A General Motors recomenda com veemência procurar assistência das Concessionárias Chevrolet para realizar manutenção ou reparos no mecanismo do pneu reserva. O uso de peças ou procedimentos incorretos pode pôr em risco a segurança do sistema e não será coberta pela garantia do veículo.

Segurança do veículo

Sistema de alarme antifurto

O sistema de alarme antifurto monitora:

- Portas.
- Tampa do porta-malas.
- Capô.
- Ignição.

Ativação

O sistema de alarme antifurto se ativo com o controle remoto:

- Automaticamente em 30 segundos após travar o veículo (inicialização do sistema).
- Pressionando  duas vezes no controle remoto.

Nota

O sistema antifurto não pode ser acionado enquanto a porta do motorista estiver aberta.

Cuidado

Não se esqueça de verificar se todos os vidros estão fechados para garantir a eficiência do sistema de alarme antifurto.

LED de Status



O LED de status é integrado com o botão de travamento central, próximo ao centro do painel de instrumentos.

20 Chaves, portas e janelas

Status durante os primeiros 30 segundos da ativação do sistema de alarme antifurto:

LED acende : teste, retardo na armação.

LED pisca rapidamente : portas, tampa do porta-malas ou capô não está completamente fechado ou falha do sistema.

Status após a ativação do sistema:

LED pisca lentamente : sistema está armado.

Procure a ajuda de uma Concessionária Chevrolet em caso de falhas.

Desativação



Destruvar as portas pressionando o botão  no controle remoto desativa o sistema de alarme antifurto.

Se a porta do motorista for destravada usando a fechadura e aberta com o sistema antifurto ativado, o motorista tem 10 segundos para colocar a chave na ignição e evitar a ativação do alarme. Durante esse período serão emitidos curtos toques de buzina.

Se houve o acionamento do alarme durante o período em que o sistema antifurto esteve acionado, na desativação a buzina soará 3 vezes e o pisca-alerta piscará 3 vezes, como um aviso de violação.

Alarme

A buzina soará e o pisca-alerta piscará por 30 segundos quando o alarme for acionado.

Se alguma porta, tampa do porta-malas, capô ou outra fonte acionar o alarme, ele só estará pronto novamente após 30 segundos.

O alarme pode ser silenciado ao pressionar qualquer botão do controle remoto ou ao ativar a ignição.

Reativação automática do alarme

Se nenhuma porta for aberta ou a chave de ignição não for girada para a posição **1** ou posição **2** dentro de alguns minutos após a

desativação do alarme com o controle remoto, o sistema antifurto será reativado automaticamente.

Consulte *Ignição do motor* ⇨ 144.

Imobilizador

O sistema está integrado ao interruptor de ignição e verifica se o veículo pode dar a partida com a chave em uso. Se o transponder na chave for reconhecido, o veículo poderá dar partida.

O imobilizador se ativa automaticamente após retirar a chave da ignição.

Se o indicador de controle  piscar ou acender quando a ignição estiver ligada, há uma falha no sistema e não se poderá ligar o motor. Desligue a ignição e, em seguida, faça uma nova tentativa de partida.

Se o indicador de controle continuar a piscar ou a acender, tente dar partida no motor usando a chave reserva e procure a ajuda de uma Concessionária Chevrolet.

Nota

O imobilizador não trava as portas. Ao sair do veículo, sempre se deve travá-lo e ativar o sistema de alarme antifurto. Consulte *Travas manuais de portas* ⇨ 12 e *Sistema de alarme antifurto* ⇨ 19.

Consulte *Luz do imobilizador* ⇨ 77.



Nota

Este equipamento opera em caráter secundário, ou seja, ele não tem proteção contra interferências prejudiciais, mesmo de estações do mesmo tipo, e não pode causar interferência em sistemas que funcionam em caráter primário.

Espelhos exteriores

Espelhos manuais



Ajuste o espelho externo manualmente utilizando a alavanca.

22 Chaves, portas e janelas

Espelhos elétricos



O controle para os espelhos elétricos se localiza no acabamento da porta do lado do motorista.

Selecione o espelho externo esquerdo ou direito com o interruptor do seletor e ajuste-o com o interruptor de quatro posições.

Espelhos retráteis



Para segurança do pedestre, os espelhos externos sairão da posição de montagem normal caso alguém colida com eles com força suficiente para isso. Reposicione o espelho ao aplicar uma leve pressão na caixa do espelho. Essa função é útil também para reduzir a largura total do veículo e evitar danos quando o veículo estiver estacionado. Coloque o espelho de volta na posição funcional antes de dirigir.

⚠ Atenção

Mantenha sempre os espelhos regulados adequadamente e use-os ao dirigir para aumentar a visibilidade de objetos e de outros veículos à sua volta. Não dirija com qualquer um dos espelhos retrovisores dobrados.

A superfície dos espelhos é convexa para aumentar o campo de visão do motorista e, devido a isso, os objetos refletidos estão mais próximos do que parecem estar. Não subestime a distância real dos veículos refletidos nos espelhos. Além disso, sempre verifique o retrovisor no espelho retrovisor interno antes de mudar de faixa.

Espelhos interiores

Espelho retrovisor manual

Antiofuscamento manual

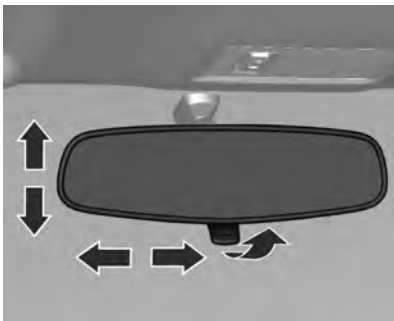

Ajuste inclinando o espelho para uma posição adequada.

Ajuste a alavanca sob o espelho para reduzir o ofuscamento.

⚠ Atenção

Sua visão através do espelho pode perder um pouco de nitidez quando ele está ajustado para visão noturna.

Tenha cuidado especial ao usar o espelho retrovisor interno quando ele estiver ajustado para visão noturna.

O espelho retrovisor interno deverá ser ajustado antes de conduzir o veículo, com o para-sol desdobrado para evitar o contato entre eles. Isso ocorre porque o espelho retrovisor interno é biarticulado.

A falha em garantir uma visibilidade traseira nítida para dirigir pode resultar em colisão, causando danos ao seu veículo ou ao de outra pessoa e/ou ferimentos.

Se equipado com OnStar, o veículo pode ter três botões de controle na parte inferior do espelho. Para obter mais informações, consulte Visão geral do OnStar.

24 Chaves, portas e janelas

Vidros

Vidros elétricos

Atenção

Tome cuidado ao operar os vidros elétricos. Risco de lesão, principalmente para crianças. Se houver crianças sentadas no banco traseiro, ative o sistema de segurança dos vidros elétricos. Tome cuidado ao fechar os vidros. Assegure-se de que não fica nada preso nos vidros durante o movimento deles.

É possível comandar os vidros elétricos

- com a ignição ligada.
- dentro de 10 minutos após o desligamento da ignição.

Após desligar a ignição, o funcionamento do vidro será desativado ao abrir qualquer porta.



Opere o interruptor do vidro respectivo, apertando-o para abrir ou puxando-o para fechar.

Perigo

Partes do corpo fora do veículo poderão ser atingidas por objetos passantes. Mantenha todas as partes do corpo dentro do veículo.

Crianças podem operar e ficar presas nos vidros elétricos.

(Continuação)

Perigo (Continuação)

Não deixe as chaves nem crianças sem supervisão no carro.

O uso indevido dos vidros elétricos poderá resultar em ferimentos graves ou morte.

Funcionamento do vidro

Você pode utilizar os vidros elétricos acionando os controles dos vidros elétricos no painel de cada porta. Para abrir o vidro, pressione o interruptor para baixo. Para fechar o vidro, puxe o interruptor para cima.

Solte o interruptor quando o vidro atingir a posição desejada.

Operação de movimento expresso do vidro

Subir/descer automático

Para abrir automaticamente um vidro, pressione o interruptor totalmente para baixo. Para fechar

automaticamente um vidro, pressione o interruptor totalmente para cima. Em uma operação automática, o vidro abrirá totalmente ou fechará totalmente até mesmo após a liberação do interruptor.

Para parar o vidro na posição desejada enquanto ele está se movimentando automaticamente, puxe ou empurre o interruptor no sentido oposto do movimento e libere-o.

Programação dos vidros elétricos

Se a bateria do veículo foi recarregada, desconectada ou substituída, os vidros com o recurso expresso deverão ser reprogramados para que este recurso funcione novamente. Para programar o vidro:

1. Feche as portas.
2. Ligue o interruptor de ignição.

3. Feche o vidro que está sendo programado e mantenha o interruptor pressionado por pelo menos 5 segundos depois do fechamento.
4. Repita o procedimento para cada vidro.

Função antiesmagamento

Caso haja a detecção de um obstáculo enquanto o vidro da porta do motorista estiver fechando-se automaticamente, o vidro será aberto automaticamente por segurança.

Atenção

A função antiesmagamento poderá não funcionar depois de ser usada várias vezes. Não opere o interruptor do vidro sem finalidade.

Desativação da função antiesmagamento

Em uma emergência, o recurso de antiesmagamento pode ser anulado a segurar o interruptor do vidro totalmente para cima. Nesse modo, o vidro poderá ser fechado sobre um objeto em curso.

Tome cuidado ao usar o modo de anulação.

Depois que o interruptor é liberado, o modo expresso é reativado.

Perigo



Se o recurso antiesmagamento for anulado, a janela pode ser fechada em um objeto em curso. Antes de usar a anulação de antiesmagamento, certifique-se de que nenhuma pessoa ou objeto esteja obstruindo o percurso da janela.

O uso indevido de vidros elétricos ou a anulação do antiesmagamento pode resultar em ferimentos graves ou morte.

26 Chaves, portas e janelas

Sistema de segurança dos vidros traseiros para crianças



Pressione o interruptor  para desativar os vidros elétricos traseiros. Para ativar, pressione  novamente.

Sobrecarga

Se os comandos dos vidros forem ativados repetidamente em intervalos curtos, o funcionamento do vidro se desativará por um tempo.

Alívio da pressão

Para reduzir o esforço no fechamento das portas frontais, quando qualquer uma das portas frontais for aberta, o seu respectivo vidro poderá abrir automaticamente alguns centímetros para reduzir o esforço para fechar.

Desembaçador do vidro traseiro



Operado ao pressionar o botão .

O aquecimento funciona com o motor em operação e é desligado automaticamente após algum tempo ou pressionando o botão novamente.

O LED acenderá para indicar que está ligado.

Cuidado

Não utilize objetos cortantes ou limpadores de vidro abrasivos no vidro traseiro do veículo.

Não arranhe ou danifique os fios do desembaçador ao limpar ou trabalhar ao redor do vidro traseiro.

Pára-sol



Os para-sóis têm espelhos integrais e podem ser baixado ou girados para o lado, para evitar o ofuscamento.

 **Atenção**

Não coloque o para-sol de forma a obscurecer a visibilidade da estrada, do tráfego ou de outros objetos.

28 Bancos e dispositivos de segurança

Bancos e dispositivos de segurança

Apoios de cabeça

Apoios de cabeça 28

Bancos dianteiros

Posição do assento 29

Ajuste do assento 30

Bancos traseiros

Assentos da segunda fileira ... 32

Assentos da terceira fileira 34

Cintos de segurança

Cintos de segurança 38

Cinto de segurança de três pontos 39

Uso do cinto de segurança durante a gravidez 42

Cinto subabdominal 42

Sistema de airbag

Sistema de airbag 42

Sistema de air bag dianteiro ... 43

Dispositivos de retenção para crianças

Sistemas de proteção para crianças 47

Locais de instalação de dispositivos de retenção para crianças 50

Apoios de cabeça

Posição



Dirija somente com o apoio de cabeça colocado na posição apropriada.

Em caso de colisão, apoios de cabeça removidos ou ajustados incorretamente poderão resultar em graves ferimentos na cabeça e no pescoço.

Certifique-se de que o apoio de cabeça esteja ajustado antes de dirigir.



A borda superior do apoio de cabeça deve estar no nível superior da cabeça. Se isso não for possível para pessoas muito altas, ajuste na posição mais alta, e ajuste na posição mais baixa para pessoas baixas.



Ajuste de altura

Puxe o apoio de cabeça para cima.

Para mover para baixo, pressione o botão de travamento e empurre o apoio de cabeça para baixo.

Remoção

Eleve o encosto de cabeça para a altura máxima.

Pressione o botão de travamento ao mesmo tempo.

Puxe o encosto de cabeça para cima.

Bancos dianteiros

Posição do assento



Atenção

Conduza o veículo somente com o banco ajustado corretamente.



- Sente o mais distante possível para trás contra o encosto. Ajuste a distância entre o banco e os pedais para que suas pernas fiquem levemente dobradas ao pressionar os pedais.

30 Bancos e dispositivos de segurança

- Sente com os ombros o mais distante possível para trás contra o encosto. Ajuste o ângulo do encosto para poder alcançar facilmente a direção com os braços levemente dobrados. Mantenha o contato entre os ombros e o encosto ao girar a direção. Não incline o encosto muito para trás. Recomendamos um ângulo máximo de cerca de 25°.
- Ajuste a direção. Consulte *Ajuste do volante* ⇨ 66.
- Ajuste a altura do banco alta o bastante para ter um campo de visão nítido em todos os lados e de todos os instrumentos do display.
- Ajuste o apoio de cabeça. Consulte *Apoios de cabeça* ⇨ 28.
- Ajuste a altura do cinto de segurança. Consulte *Cinto de segurança de três pontos* ⇨ 39.

Ajuste do assento

Perigo

Para permitir o acionamento seguro do airbag, não se sente a menos de 25 cm do volante.

Nunca coloque objetos de qualquer tamanho ou formato sob os bancos dianteiros, pois eles podem interferir no mecanismo de movimentação, em outras partes da estrutura do banco ou em componentes elétricos quando disponíveis, reduzindo ou anulando o desempenho correto desses componentes e dos sistemas de segurança. Ainda assim, caso seja necessário colocar algum objeto sob os bancos dianteiros, é recomendável colocar primeiramente os bancos na posição mais afastada para trás e, assim, facilitar o acesso.

(Continuação)

Perigo (Continuação)

Não ajuste o assento usando mãos, dedos, pés ou outras partes do corpo embaixo do assento, pois ele tem mecanismo de metal e peças móveis que podem causar ferimentos.

Perigo

Nunca ajuste os bancos ao conduzir, uma vez que poderão mover-se de forma incontrolável.

Sempre que precisar ajustar o banco, certifique-se de sentar confortavelmente e use a alavanca para destravar, ou os botões de ajuste elétricos, quando disponíveis.

(Continuação)

**Perigo
(Continuação)**

Depois de ajustar a posição dos bancos, tente movê-los para frente e para trás para se certificar de que estejam travados na posição.

Quando estiver ajustando um banco, cuide para não atingir um passageiro ou bagagem.

Mantenha as mãos, dedos, pés e outras partes do corpo longe das áreas de funcionamento do mecanismo de ajuste, trava dos bancos e outros componentes metálicos.

Caso seja necessário pegar algum objeto embaixo do banco do passageiro dianteiro, é recomendável colocar os bancos na posição mais afastada para trás.

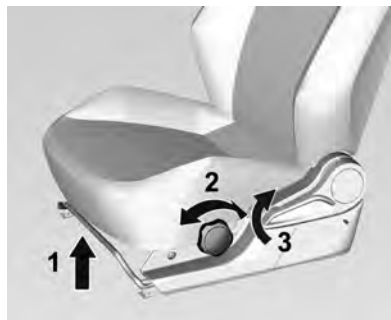

Posição dos bancos

Puxe a alavanca (1), deslize o banco, solte a alavanca.

Certifique-se de que o banco esteja travado no lugar.

Encostos dos bancos

Puxe a alavanca (3), ajuste a inclinação e solte a alavanca. Deixe o banco engatar de forma audível.

Altura dos bancos

O ajuste de altura do banco somente é possível para o banco do motorista.

Gire a manopla (2) na parte externa do assento do banco para ajustar a posição desejada.

32 Bancos e dispositivos de segurança

Bancos traseiros

Assentos da segunda fileira

Atenção

Mantenha as mãos longe da área de dobradiças quando a fila de bancos ou os encostos estiverem sendo ajustados.

Ajuste da segunda fila de bancos



Puxe a alavanca para trás, ajuste a inclinação na posição desejada e solte a alavanca. Deixe o banco engatar de forma audível.

Nota

Para ajustar o banco traseiro de volta na posição mais reclinada, é necessário remover a tampa do compartimento de carga (caso haja).

Consulte *Cobertura do compartimento de carga (Se equipado)* ⇨ 55.

Dobrando os bancos para baixo

Atenção

Não dobre a fila de bancos para cima ou para baixo com o veículo em movimento.

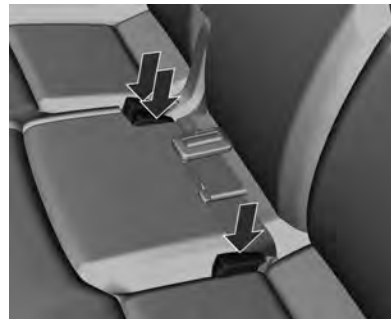

Coloque os cintos de segurança nas bolsas dos bancos.



Todos os apoios de cabeça deverão estar abaixados para dobrar o encosto do banco.

Depois disso, puxe a alavanca ou a tira para trás e dobre o encosto do banco.



Então, puxe a alavanca ou a tira para cima e o banco será levantado.

Existem dois ganchos sob cada parte dos bancos da segunda fila.

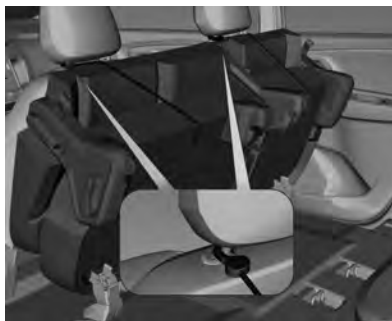

Após levantar os bancos da segunda fila, prenda o gancho a uma das barras do apoio de cabeça.

Não faça muita pressão nos bancos do motorista e do passageiro enquanto manuseia os bancos da segunda fila.



Essa posição destina-se à função de entrada fácil dos passageiros sentados na terceira fila de bancos.



34 Bancos e dispositivos de segurança

1. Não encoste os pés e as pernas contra o banco dobrado.
2. Não mantenha a segunda fila dobrada com passageiros sentados na terceira fila ou com o veículo em movimento.
3. Tome cuidado ao dobrar o banco da segunda fila quando alguém estiver sentado na terceira fila.
4. A posição correta dos bancos da segunda e terceira filas para condução.

Cuidado

Nunca dobre o encosto do banco quando os cintos de segurança estiverem afivelados ou puxados para fora.

Se apenas os encostos tiverem que ser dobrados, empurre o banco para baixo até engatar.

⚠ Atenção

Os ocupantes só poderão viajar em um banco se seu encosto estiver engatado adequadamente na posição correta.

Dobrando os bancos para cima

Para desdobrar o banco para sua posição original, pressione o banco para baixo até encaixar.



Então, puxe a alavanca ou a tira para trás e mova o encosto para uma posição vertical até que encaixe.



Assentos da terceira fileira

⚠ Atenção

Quando os bancos da segunda fila estão sendo ajustados, dobrados ou manuseados,

(Continuação)

Atenção (Continuação)

mantenha as mãos, os braços, as pernas e os pés distantes da área de montagem.

Só dirija com os bancos encaixados.

Ajuste da terceira fila de bancos



Puxe a tira, ajuste a inclinação e solte-a. Deixe o banco engatar de forma audível.

Dobrando os bancos para baixo

⚠ Atenção

Não dobre a fila de bancos para cima ou para baixo com o veículo em movimento.

Guie os cintos de segurança através dos suportes dos cintos para assegurar que os bancos da terceira fila não fiquem presos durante a arrumação dos bancos e/ou para facilitar a entrada nos bancos da terceira fila.



Cuidado

Nunca dobre o encosto do banco quando os cintos de segurança estiverem afivelados ou puxados para fora.

36 Bancos e dispositivos de segurança

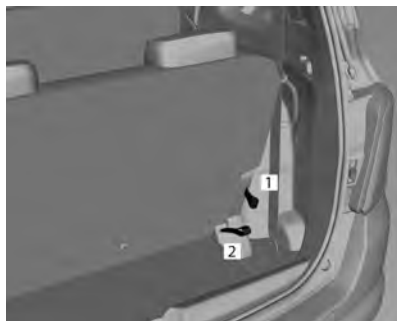

A partir do compartimento de carga, do lado direito, puxe a tira 1 e pressione o encosto do banco para dobrá-lo.

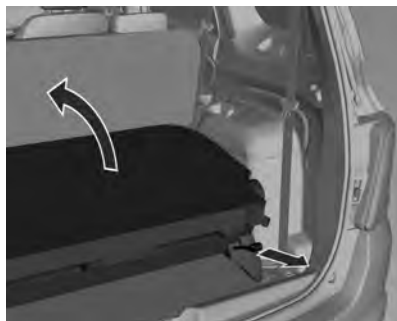

Puxe a tira 2 para levantar o banco.

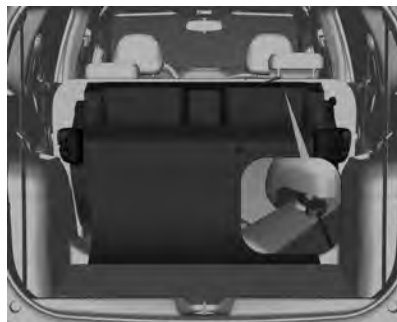

Após levantar os bancos da terceira fila, prenda o gancho localizado sob o banco às barras do apoio de cabeça do passageiro direito.

Dobrando os bancos para cima

⚠ Atenção

Os ocupantes só poderão viajar em um banco se seu encosto estiver engatado adequadamente na posição correta.

Uma etiqueta na parte inferior dos bancos da segunda fila mostra a posição segura para sentar.



Guie os cintos de segurança através dos fixadores dos cintos para garantir que os bancos de terceira fila não fiquem presos ao serem regulados.

⚠ Atenção

O cinto não deve ser encaminhado através do suporte quando o cinto de segurança está em uso.

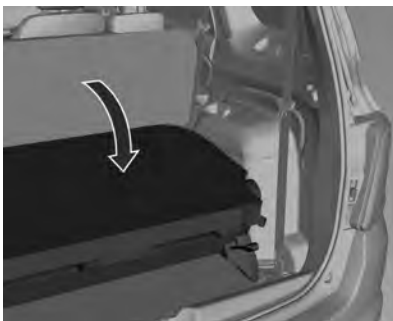

Para desdobrar o banco para sua posição original, pressione o banco para baixo até encaixar.

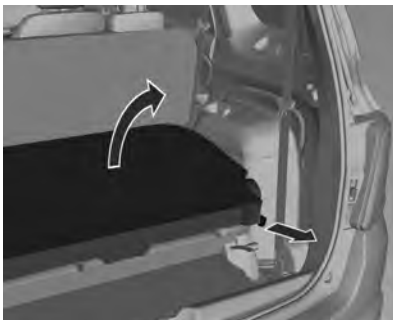

Então, puxe a tira e mova o encosto para uma posição vertical até que encaixe.

⚠ Atenção

Se um banco estiver ocupado, o respectivo apoio de cabeça deve ser regulado para o passageiro.

⚠ Atenção

Não recomendamos remover os bancos da segunda e/ou terceira fila. Caso necessite remover os bancos da segunda e/ou terceira fila, leve o veículo a uma concessionária para a remoção. A desmontagem incorreta dos bancos pode causar ferimentos graves nas mãos.

Posição dos bancos

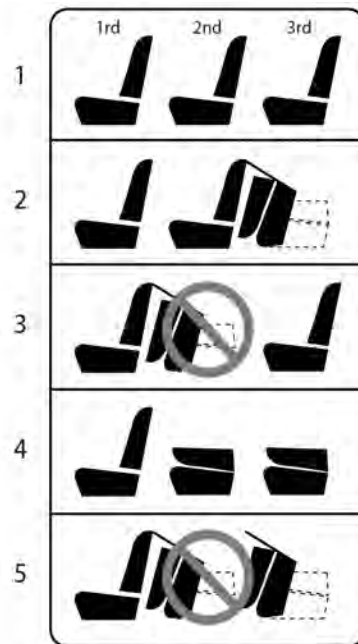

A imagem na página anterior mostra as posições apropriadas para uso dos bancos traseiros.

38 Bancos e dispositivos de segurança

1. A configuração correta para passageiros.
2. A configuração correta para bagagens. Não se esqueça de prender os ganchos à barra dos apoios de cabeça.
3. Esta configuração deverá ser usada somente para acessar o banco da terceira fila.
4. A configuração correta para carga.
5. Nunca use a segunda e a terceira fila de bancos na posição dobrada. A posição dobrada dos bancos da segunda fila só deve ser usada para acessar os bancos da terceira fila.

Cuidado

Nunca sente ou apoie objetos sobre os bancos na posição dobrada.

Cintos de segurança



Os cintos são travados durante uma forte aceleração ou desaceleração do veículo, para segurança dos ocupantes.

⚠ Perigo

Prenda o cinto de segurança antes de cada viagem e mantenha-o apertado. Em caso de acidente, os ocupantes que não usam cintos de segurança

(Continuação)

Perigo (Continuação)

põem em perigo a vida dos outros ocupantes e a sua própria integridade física.

Os cintos de segurança são projetados para uso de uma pessoa por vez. Eles não são apropriados para pessoas menores que 150 cm. O uso de dispositivo de retenção para cadeirinha de criança apropriado é obrigatório para pessoas menores do que 150 cm.

Consulte *Sistemas de proteção para crianças* ⇨ 47.

Periodicamente, verifique todas as peças do sistema de cinto para ver se apresentam danos e a funcionalidade correta.

Providencie a substituição dos componentes danificados. Após um acidente, providencie para que cintos e pré-tensionadores de cintos acionados sejam substituídos em uma Concessionária Chevrolet.

Nota

Certifique-se de que os cintos não estejam danificados por sapatos, objetos pontiagudos ou desfiados. Os componentes do cinto de segurança devem ser mantido limpos e secos. Se necessário, as superfícies rígidas externas e o cordão do cinto e segurança podem ser limpos suavemente com sabão neutro e água. Certifique-se de que não haja excesso de poeira nem detritos no mecanismo. Se houver poeira ou detritos no sistema, consulte a concessionária. As peças podem precisar ser trocadas para garantir o funcionamento adequado do sistema.

Limitadores de força dos cintos em veículos equipados com sistemas de airbag

No banco do motorista, a tensão sobre o corpo é reduzida pela liberação gradual do cinto durante uma colisão.

Pré-tensionadores em veículos equipados com sistemas de airbag

Em caso de colisão frontal ou traseira de certa gravidade, o cinto de segurança do motorista é apertado.

Perigo

O manuseio incorreto (por exemplo, remoção ou montagem dos cintos ou fivelas) pode acionar o pretensionador, o que pode causar ferimentos.

O acionamento do pré-tensionador do cinto de segurança é indicado pelo indicador de controle  aceso.

Consulte *Luz do airbag e do tensionador do cinto de segurança* ⇨ 73.

Pré-tensionadores acionados devem ser substituídos em uma Concessionária Chevrolet. Pré-tensionadores só podem ser acionados uma vez.

Nota

Não prenda ou instale acessórios ou outros objetos que possam interferir com o funcionamento dos pré-tensionadores do cinto de segurança. Não faça alterações nos componentes do pré-tensionador do cinto, pois isso invalidará a aprovação do veículo.

Cinto de segurança de três pontos

Ajuste



40 Bancos e dispositivos de segurança

Puxe o cinto para fora do carretel, conduza-o pelo corpo, sem torcer, e empurre a lingueta de acoplamento na fivela até que encaixe. Tensione o cinto subabdominal regularmente ao dirigir puxando o cinto diagonal sobre o ombro.



Roupas frouxas ou volumosas impedem que o cinto se ajuste confortavelmente. Não coloque objetos como bolsas ou telefones celulares entre o cinto e o seu corpo.

Perigo

O cinto não deve ficar sobre objetos rígidos ou frágeis que estejam em bolsos de vestuário.

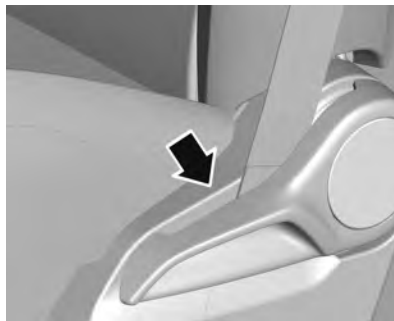

Posição correta do cinto de segurança.



Posição incorreta do cinto de segurança.

Assegure-se de que o cordão do cinto de segurança dos bancos dianteiros esteja sempre instalado na posição correta. A posição incorreta do cordão do cinto de segurança reduz a eficiência da proteção dos ocupantes em caso de colisão.

Ajuste de altura



1. Puxe o cinto para fora levemente.
2. Pressione o botão.
3. Ajuste a altura e trave.

Ajuste a altura para que o cinto fique sobre o ombro. Ele não deve trespassar sobre a garganta ou a parte superior do braço.



Perigo

Não ajuste o cinto de segurança enquanto estiver dirigindo.

Remoção



Para liberar o cinto, pressione o botão na fivela do cinto. O cinto de segurança automaticamente volta à posição original. Se for necessário, puxe a fivela do cinto para baixo e depois solte para permitir que o cinto seja completamente recolhido.



Quando o cinto de segurança não estiver em uso, coloque a lingueta como mostra a figura para evitar ruído devido ao contato com o acabamento plástico da coluna.

42 Bancos e dispositivos de segurança

Uso do cinto de segurança durante a gravidez



Atenção

O cinto subabdominal deve ser posicionado o mais baixo possível através da pélvis para impedir a pressão sobre o abdômen.

Cinto subabdominal

Cinto subabdominal no banco traseiro central

O cinto de segurança do banco central traseiro é construído como um cinto subabdominal. Para ajuste de comprimento, pressione na parte superior da tampa da placa da trava e aperte ou afrouxe o cinto de segurança.

Sistema de airbag

O sistema de airbag consiste em uma série de sistemas individuais.

Quando acionados, os airbags inflam em milissegundos. Eles também esvaziam tão rápido que geralmente não se nota durante a colisão.

Perigo

Se manuseados incorretamente, os sistemas de airbag poderão ser acionados de maneira explosiva.

O motorista deve sentar-se o mais para trás possível, sem comprometer o controle do veículo. Se estiver sentado muito próximo ao airbag, ele poderá causar morte ou ferimentos graves quando inflado.

Para uma proteção máxima em todos os tipos de colisões, todos os ocupantes, incluindo o

(Continuação)

Perigo (Continuação)

motorista, sempre deverão usar cintos de segurança para minimizar o risco de ferimentos graves ou morte em caso de acidente. Não sente ou se encoste desnecessariamente próximo ao airbag enquanto o veículo estiver em movimento.

O airbag poderá causar arranhões na face ou no corpo, ferimentos devido a óculos quebrados ou queimaduras ao inflar se for acionado.

Nota

Os sistemas eletrônicos dos airbags e dos pré-tensionadores encontram-se na área do console central. Não colocar objetos magnéticos nessa área.

Não se deve colar nada nas tampas dos airbags e nem cobri-las com outros materiais.

Cada airbag é acionado uma só vez. Substitua os airbags acionados em uma Concessionária Chevrolet.

Não faça alterações nos componentes do sistema do airbag, pois isso invalidará a aprovação do veículo. Remova a direção, o painel de instrumentos, todas as partes do revestimento, as vedações da porta, as maçanetas e os bancos em uma Concessionária Chevrolet.

Quando os airbags inflam, os gases aquecidos podem causar queimaduras.

Perigo

Não recomendamos que se sentem no banco dianteiro do passageiro equipado com airbag: crianças, bebês, mulheres grávidas, idosos e pessoas fracas.

Não dirija com um bebê conforto instalado nesse banco. Em caso de acidente, o impacto do airbag inflado poderá causar ferimentos na face ou morte.

Cuidado

Se o veículo colidir com lombadas ou objetos em estradas sem asfalto ou calçadas, os airbags poderão ser ativados. Dirija lentamente sobre superfícies que não foram projetadas para o tráfego de veículos para evitar a ativação acidental do airbag.

Consulte *Luz do airbag e do tensionador do cinto de segurança* ⇨ 73.

Sistema de air bag dianteiro

O sistema de airbags dianteiros consiste em um airbag no volante e um no painel de instrumentos do lado do passageiro. Eles podem ser identificados pela palavra **AIRBAG**.

44 Bancos e dispositivos de segurança

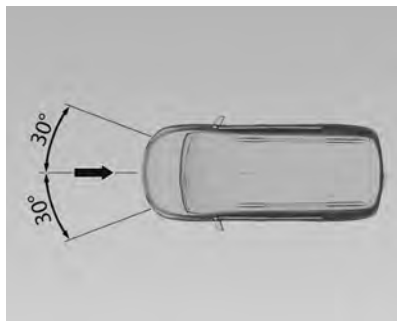

O sistema de airbag dianteiro é acionado em caso de acidente de certa gravidade na área descrita. A ignição deve estar ligada.

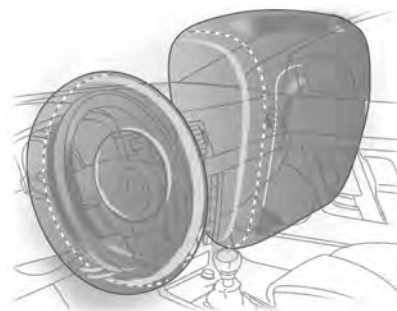

Os airbags dianteiros são dispositivos de segurança complementares que, em conjunto com os cintos de segurança, aumentam a proteção dos passageiros dianteiros em uma colisão frontal com desaceleração muito abrupta. Sua função é proteger a cabeça e o tórax de impacto violento contra o volante ou painel de instrumentos em acidentes nos quais os cintos de segurança não seriam suficientes para evitar lesões graves e/ou morte.

O sistema de airbag não será ativado em uma colisão frontal de menor gravidade em que o cinto de segurança será suficiente para proteger os passageiros. As colisões podem ser laterais, na parte traseira do veículo, em capotagens ou em derrapagens e em outras situações de grave projeção frontal.

É importante enfatizar que a velocidade do veículo e a desaceleração imposta aos

ocupantes são os fatores determinantes para o acionamento do airbag.

Um módulo eletrônico gerencia a ativação do sistema.

Sendo necessária, a ignição dos geradores de gás e inflagem dos airbags será acionada, acolchoando o contato do ocupante dianteiro com o volante e com o painel de instrumentos.

O som gerado pelo sistema de ativação dos airbags, através do gerador de gases, não é prejudicial ao sistema auditivo humano.

Atenção

A proteção máxima só é obtida quando o banco está na posição adequada, consulte Posição do banco. Mantenha a área onde o airbag infla livre de obstruções. Ajuste o cinto de segurança corretamente e prenda-o adequadamente. Só assim o airbag poderá fornecer proteção.

Recomendações importantes

- Não mantenha nenhum tipo de objeto entre o airbag e os ocupantes dos bancos, pois caso as bolsas inflam estes objetos podem ser lançados contra os ocupantes causando ferimentos.
- Não instale acessórios não originais no volante ou no painel de instrumentos, pois poderão interferir no curso do airbag quando inflar, evitando a operação do sistema ou mesmo sendo lançados contra os ocupantes causando ferimentos.
- Nunca altere os componentes do sistema do airbag. O manuseio incorreto pode fazer com que o airbag infla inadvertidamente causando ferimentos no motorista e no passageiro.
- O sistema eletrônico que controla o airbag se localiza no console dianteiro. Para evitar

falhas, nenhum objeto imantado deve ser colocado nas proximidades do console.

- No caso de veículos expostos a enchentes, procure a assistência de uma Concessionária Chevrolet.
- A desmontagem do volante e do painel de instrumentos somente deverá ser executada em uma Concessionária Chevrolet.
- O airbag foi projetado para disparar apenas uma vez. Depois de disparado, ele deverá ser substituído imediatamente em uma Concessionária Chevrolet.
- Não carregue nem mantenha nenhum objeto em sua boca enquanto estiver dirigindo. No caso do airbag inflar, o risco de uma lesão ou acidente fatal aumenta consideravelmente.
- Ao vender o veículo para um novo dono, informe-o de que o veículo está adaptado com

sistema de airbag e de que as instruções deste manual devem ser lidas e seguidas.

- Desmontar um veículo com airbag não inflado pode ser muito perigoso. Ao descartar um veículo, procure a assistência de uma Concessionária Chevrolet.

Instalação do dispositivo de retenção para crianças no banco do passageiro de um veículo equipado com airbag

Veículos equipados com sistema de airbag podem ser identificados pela palavra airbag na etiqueta adesiva na lateral do painel de instrumentos. Visível quando a porta do passageiro estiver aberta.

Atenção

Nos veículos equipados com airbag no lado do passageiro, não se deve instalar o dispositivo de retenção para crianças no banco dianteiro.

46 Bancos e dispositivos de segurança



⚠ Atenção

- Este veículo foi projetado para oferecer segurança total a todos os ocupantes.
- É por este motivo que foram instalados na linha de montagem parafusos travados quimicamente após qualquer remoção, eles deverão ser substituídos por parafusos originais com o mesmo número de peça.

(Continuação)

Atenção (Continuação)

- No entanto, recomendamos veementemente que qualquer serviço envolvendo sistemas de segurança (ou seja, freios, bancos, suspensão, cintos de segurança etc.) ou qualquer serviço que afete indiretamente esses sistemas, seja executado em uma Concessionária ou em uma Oficina Autorizada Chevrolet. Entre em contato com uma Concessionária ou com uma Oficina Autorizada Chevrolet para obter explicações adicionais.
- Os veículos equipados com o sistema de "Airbag" têm componentes específicos, como airbags, cintos de segurança, travessas de para-choque e itens eletrônicos que só devem

(Continuação)

Atenção (Continuação)

ser substituídos por peças originais e idênticas àquelas montadas na fábrica.

⚠ Atenção

Nunca instale uma barra de impacto frontal (por ex. quebra-mato) em um veículo equipado com airbag. Esse acessório poderá afetar a operação do sistema de airbag.

Dispositivos de retenção para crianças

Sistemas de proteção para crianças

Dispositivo de retenção para crianças

Crianças e bebês devem ser acomodados no banco traseiro e seguros através de dispositivos de retenção, conforme este manual.

Os quadris de um bebê são muito pequenos e um cinto de segurança comum não permanecerá no local correto, conforme necessário. Em vez disso, há a possibilidade de que o cinto do banco permaneça no abdômen do bebê, forçando-o diretamente, e isso pode causar ferimentos graves em caso de colisão.

De acordo com o CONTRAN, Resolução 277/08:

“Art.1º Para transitar em veículos motores, crianças com menos de dez anos devem ser transportadas em bancos traseiros usando cintos de segurança ou o dispositivo de retenção para crianças equivalente individualmente (...).”

Tipo de sistema para crianças	Idade
Bebê conforto	Até 1 ano de idade
Cadeirinha de criança	De 1 a 4 anos
Assento de elevação	De 4 a 7,5 anos
Cinto de segurança do veículo	De 7,5 a 10 anos

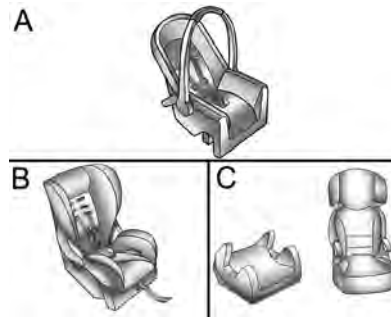

Modelo A - Bebê conforto

Perigo

Não coloque o bebê conforto no banco dianteiro, caso contrário, no caso de uma colisão, o airbag poderá causar ferimentos graves à criança, pois a cabeça dela estaria muito próxima do airbag sendo acionado.

48 Bancos e dispositivos de segurança



Modelo B - Cadeira de criança

Modelo C - Assento de elevação

Nota

Observe as regras fornecidas pela legislação atual sobre a instalação de dispositivo de retenção para crianças no banco dianteiro.

Classificação de mercado dos dispositivos de retenção para crianças

Como referência, o dispositivo de retenção para crianças disponíveis no mercado são classificadas com base no peso da criança. Observe cuidadosamente as instruções de instalação e uso fornecidas pelo fabricante do dispositivo de retenção para crianças.

Nota

Para escolher corretamente o dispositivo de retenção para crianças, é importante considerar a idade e o peso, além do biotipo da criança.

A General Motors recomenda usar o dispositivo de retenção para crianças original da GM.



Nota

Antes de adquirir um dispositivo de retenção para crianças, verifique se ele é adequado para o cinto de segurança e para o banco.

⚠ Atenção

- Ao carregar uma criança, siga os procedimentos de transporte infantil estabelecidos pelas leis locais.
- Certifique-se de que o dispositivo de retenção para crianças esteja instalado adequadamente. Se o banco infantil não estiver adequadamente preso, o risco de ferimentos sérios em caso de colisão aumenta.
- Não prenda nem coloque objetos ou outros materiais no dispositivo de retenção para crianças.
- Não deixe objetos soltos no veículo. Durante um impacto, esse objeto poderá se mover e causar ferimentos nos passageiros.

(Continuação)

**Atenção
(Continuação)**

- Depois de remover a criança do veículo, mantenha o dispositivo de retenção para crianças preso com o cinto de segurança para evitar que ele seja lançado para frente em caso de frenagem súbita.
- Se não for necessário manter o dispositivo de retenção para crianças no banco traseiro, remova-o do veículo e guarde-o.
- Depois de um acidente, é necessário substituir o dispositivo de retenção para crianças, pois ele deverá ter sofrido danos não visíveis.

Nota

Certifique-se de que o dispositivo de retenção para crianças:

- Esteja de acordo com as instruções fornecidas pelo fabricante do dispositivo de retenção para crianças.
- Tenha a etiqueta de aprovação de cumprimento das regulamentações de segurança em termos de leis locais.
- Seja adequado ao veículo.

Sempre use o dispositivo de retenção para crianças adequadamente instalado e com o cinto de segurança colocado, mesmo se o percurso for curto. Verifique principalmente se o cinto de segurança está adequadamente esticado, se não está torcido nem posicionado incorretamente.

50 Bancos e dispositivos de segurança

Locais de instalação de dispositivos de retenção para crianças

Posições possíveis para ajustar o dispositivo de retenção para crianças (com cinto de três pontos).

Grupo de massa	Posição do banco (ou outro local)			
	No banco do passageiro dianteiro	Nos bancos das extremidades da segunda fila	No banco do meio da segunda fila	Nos bancos da terceira fila
0: Até 10 kg	X	U	X	X
0+: Até 13 kg	X	U	X	X
I: 9 a 18 kg	X	U	X	X
II: 15 a 25 kg	X	U	X	X
III: 22 a 36 kg	X	U	X	X

X: Nenhum dispositivo de retenção para crianças é permitido nessa posição e classe de peso.
U: Instalação permitida com um cinto de segurança de três pontos (Universal).

Nota

Mova o banco dianteiro até a posição mais avançada ou ajuste a inclinação do encosto do banco dianteiro, o quanto for necessário, até a posição vertical para garantir que não haja interferência entre o

dispositivo de retenção para crianças nos bancos traseiros e o encosto do banco dianteiro.

Mova o apoio de cabeça até a posição mais alta. Se ele interferir com a instalação correta do dispositivo de retenção para crianças, remova o apoio de cabeça.

Este veículo não tem pontos de ancoragem do tipo ISOFIX, portanto, a instalação do Dispositivo de Retenção para Crianças equipado somente com travamento ISOFIX não é permitida. O dispositivo de retenção para crianças pode ser instalado somente neste veículo com o cinto de segurança de três pontos.

⚠ Perigo

EXTREMAMENTE PERIGOSO
NUNCA use um dispositivo de retenção para crianças em um banco protegido por um AIRBAG ATIVO na frente dela, podem ocorrer MORTE ou FERIMENTOS GRAVES à CRIANÇA.

Nota

As disposições estabelecidas por leis se sobrepõe à disposições deste Manual.

⚠ Perigo

Nunca use um único cinto de segurança para um adulto e uma criança. Durante um impacto, o cinto de segurança provavelmente exercerá muita pressão na criança, causando ferimentos graves ou fatais.

(Continuação)

**Perigo
(Continuação)**

Nunca deixe que duas crianças compartilhem o mesmo cinto de segurança. Ambas podem sofrer ferimentos graves em uma colisão.



⚠ Perigo

Bebês e crianças nunca devem ser carregados no colo de outro ocupante.

(Continuação)

**Perigo
(Continuação)**

Apesar de um bebê não pesar muito, ele será tão pesado durante uma colisão que será impossível segurá-lo, mesmo se o ocupante estiver com o cinto de segurança.

Crianças com mais de 10 anos

Uso correto do cinto de segurança em crianças com mais de 10 anos.



52 Bancos e dispositivos de segurança

Para verificar se uma criança pode usar um cinto de três pontos, certifique-se de que os joelhos da criança dobrem-se confortavelmente na borda do banco, o cinto transversal passa no peito da criança (entre o pescoço e o braço) e o cinto subabdominal está o mais baixo possível sobre os quadris.

Perigo

- Estatísticas de acidentes mostram que as crianças estarão mais seguras se estiverem no banco traseiro e usando o cinto de segurança de forma adequada.
- Crianças sem cinto de segurança podem ser jogadas para fora em um acidente.
- Sempre que uma criança estiver sentada, o cinto subabdominal deverá estar em posição baixa, tocando

(Continuação)

Perigo (Continuação)

as coxas da criança. Em um acidente, é aplicada força do cinto nos ossos pélvicos da criança.



Perigo

Essa imagem mostra uma criança sentada em um banco com cinto de três pontos usado incorretamente.

(Continuação)

Perigo (Continuação)

Se uma criança usar o cinto dessa forma, poderá sofrer ferimentos e risco de morte em uma colisão.

Compartimentos de carga

Porta-objetos

Armazenagem do painel de instrumentos	53
Porta-luvas	54
Porta-copos	55

Compartimento de carga

Cobertura do compartimento de carga (Se equipado)	55
Triângulo de advertência	56
Extintor de incêndio (Se equipado)	57

Sistema de bagageiro do teto

Sistema de bagageiro	58
----------------------------	----

Informações sobre disposição de cargas no veículo

Informações sobre como carregar o veículo	59
---	----

Porta-objetos

Armazenagem do painel de instrumentos

Com rádio



Sem rádio

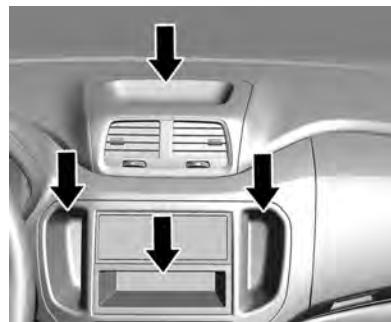

Os porta-objetos estão localizados no painel de instrumentos. Eles podem ser utilizados para guardar pequenos objetos.

54 Compartimentos de carga



O porta-objetos do console central poderá estar equipado com uma entrada USB e uma entrada AUX.

Consulte *Dispositivos auxiliares (MyLink)* ⇨ 111.

Compartimentos de carga no console central

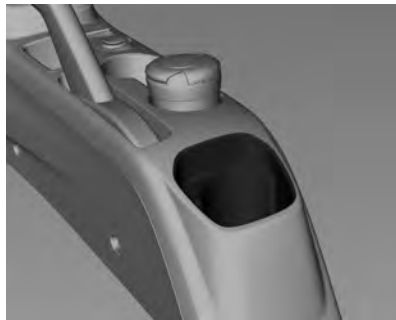

O console central entre os bancos dianteiros possui um compartimento de carga para objetos maiores.

Porta-luvas

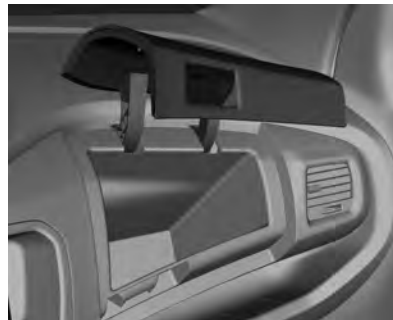

Para abrir, puxe a alavanca.

Atenção

Para reduzir o risco de ferimentos em um acidente ou em uma parada brusca, sempre mantenha o porta-luvas fechado enquanto dirige.

Porta-copos

⚠ Atenção

Não coloque copos sem tampa cheios de líquido quente no porta-copos enquanto o veículo estiver em movimento. Se o líquido derramar você pode se queimar e isto poderá levar à perda de controle do veículo.

Para reduzir o risco de ferimentos em caso de uma parada brusca ou uma colisão, não coloque garrafas, copos, latas etc. sem tampa ou soltos no porta-copos enquanto o veículo estiver em movimento.



Os porta-copos estão localizados no console central.

Compartimento de carga

Cobertura do compartimento de carga (Se equipado)

Para abrir a cobertura do compartimento de carga, remova as extremidades da cobertura das ranhuras nos painéis de acabamento traseiros e empurre a cobertura.

Para fechar a cobertura do compartimento de carga, estenda e posicione as extremidades da cobertura nas ranhuras nos painéis de acabamento traseiros.

56 Compartimentos de carga

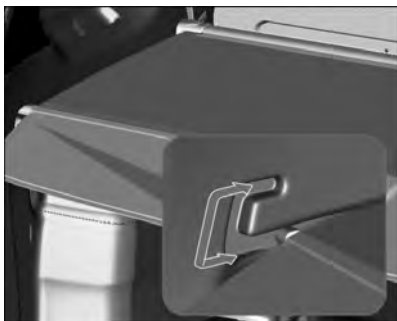

Nota

Certifique-se que quando retraída as extremidades da cobertura (A) fiquem sobre os suportes (B).

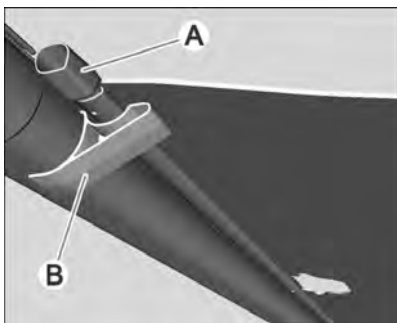

Remoção

Com a cobertura na posição retraída, segure as extremidades da cobertura e puxe para dentro para remover dos painéis do acabamento traseiros.



Instalação

Segure as extremidades da cobertura e empurre para dentro.

Assim que a cobertura estiver em posição, solte as extremidades e a cobertura travará nas ranhuras nos painéis de acabamento traseiros.

Triângulo de advertência

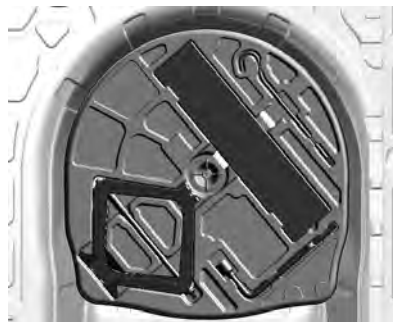

Spin Activ

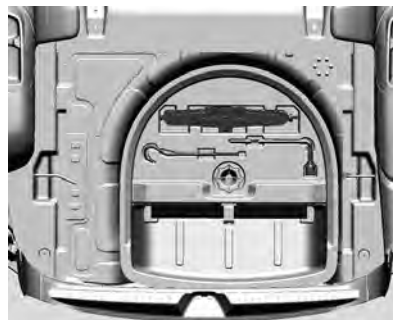

O triângulo de segurança é armazenado em um alojamento no compartimento de carga, sob a cobertura do assoalho.

Nota: para Veículos especiais, o triângulo está armazenado atrás da segunda fileira de bancos do lado esquerdo.

Extintor de incêndio (Se equipado)

Para veículos sem extintor de incêndio

De acordo com a Resolução da CONTRAN nº 556/2015, Lei nº 9.503 / 1997, o extintor de incêndio não é item obrigatório.

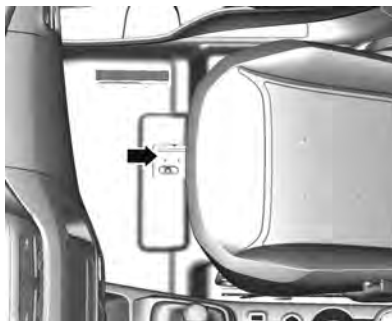

O veículo tem uma localização correta para instalar o extintor de incêndio, abaixo do banco dianteiro do passageiro, sob o tapete do piso. O extintor de incêndio e as presilhas de suporte podem ser adquiridas e instaladas em concessionárias Chevrolet.

Para veículos equipados com extintor de incêndio

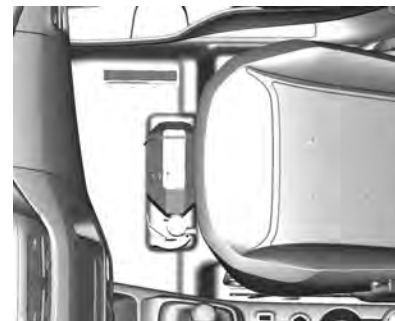

O extintor de incêndio deve ser armazenado debaixo do banco do passageiro dianteiro.

Atenção

A manutenção do extintor de incêndio é de responsabilidade do proprietário, e deve ser executada rigorosamente nos intervalos especificados pelo fabricante, de acordo com as instruções impressas na etiqueta do equipamento. O dono deve, periodicamente, verificar se:

(Continuação)

58 Compartimentos de carga

Atenção (Continuação)

- Sua pressão interna ainda está indicada na zona de operação verde do manômetro.
- O selo de chumbo não é violado.
- A validade do extintor não está expirada.

Em caso de alguma irregularidade ou depois de usá-lo, o extintor deverá ser substituído por um novo, fabricado de acordo com a legislação em vigor.

Nota

Note que, desde 01.01.05, com a introdução do pó ABC, que pode ser usado em materiais sólidos, em líquidos inflamáveis e em equipamentos elétricos sob tensão -, a validade é de 5 anos a partir da data de fabricação do equipamento.

Sistema de bagageiro do teto

Sistema de bagageiro

Por questões de segurança e para evitar danos ao teto, é recomendado o sistema aprovado do bagageiro do teto. A carga máxima do bagageiro é de 45 kg com a carga distribuída de forma uniforme.

Para veículos com bagageiro, o mesmo poderá ser usado para carregar itens. Para bagageiros que não possuam os trilhos cruzados incluídos, poderão ser adquiridos trilhos cruzados certificados pela GM como acessórios. Entre em contato com uma Concessionária Chevrolet para obter informações adicionais.

Cuidado

Evite cargas penduradas sobre a traseira ou de um lado do veículo para evitar danos a ele. Carregue a carga de modo que esteja disposta uniformemente entre os trilhos laterais, certificando-se de prender a carga firmemente.

Atenção

Certifique-se de que as barras transversais e a carga estão bem presas para evitar danos ou perda da carga enquanto dirige. A carga no bagageiro do teto aumentará a altura do centro de gravidade do veículo. Evite velocidades altas, partidas súbitas, curvas acentuadas, frenagens súbitas ou manobras abruptas, caso contrário poderá acarretar a perda de controle.

Caso dirija uma distância longa em vias mal feitas ou a altas velocidades, pare ocasionalmente o veículo para se certificar de que a carga permanece em seu lugar.

Não exceda a capacidade máxima do veículo ao carregá-lo.

Informações sobre disposição de cargas no veículo

Informações sobre como carregar o veículo

- Objetos pesados dentro do compartimento de carga devem ser acondicionados contra o encosto do banco traseiro. Certifique-se de que os encostos estejam seguramente presos. Se os objetos podem ser empilhados, os objetos mais pesados devem ser colocados por baixo.
- Prenda os objetos dentro do compartimento de carga para evitar escorregamentos.
- Quando estiver transportando objetos no compartimento de cargas, os encostos dos bancos traseiros não devem estar inclinados para a frente.

- Não permita que a carga ultrapasse a altura das bordas superiores dos encostos.
- Use o compartimento de carga apropriado.
- A carga não deve obstruir a operação dos pedais, freio de estacionamento ou alavanca do câmbio, nem impedir a liberdade de movimentos do motorista. Não coloque objetos soltos no interior do veículo.
- Não dirija com o compartimento de carga aberto.
- A carga útil é a diferença entre o peso bruto permitido do veículo e o peso embarcado.

Para calcular o peso embarcado sem ocupação, insira os dados do seu veículo na tabela de pesos.

Consulte *Peso do veículo* ⇨ 225.

O peso do veículo sem ocupação inclui todos os fluidos (tanque 90% cheio) e não inclui os pesos do motorista, ocupantes e bagagem.

60 Compartimentos de carga

Equipamentos opcionais e acessórios aumentam o peso do veículo sem passageiros.

Ganchos de ancoragem

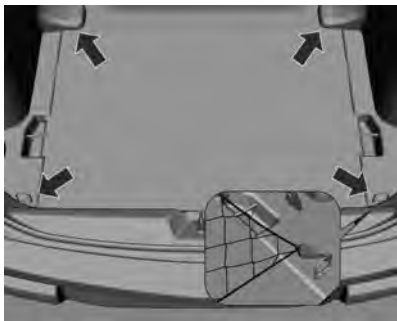

Existem quatro ganchos de ancoragem na área do compartimento de carga (se equipado), que foram projetados para fixar cordas, prendedores de borracha ou rede de assoalho para bagagens, que deverão ser usados quando for necessário imobilizar bagagens.

Objetos pesados deverão ser presos. O curso do veículo poderá ser alterado se cargas pesadas escorregarem devido a frenagens abruptas ou curvas.

⚠ Atenção

A rede de assoalho para bagagens só deverá ser usada quando o banco estiver rebatido, para veículos equipados com bancos de terceira fila. A rede de assoalho para bagagens pode ser danificada durante o rebatimento do banco para sua posição normal ou interferir com a fixação adequada do banco ao assoalho.

Comandos e controles

Visão geral do painel de instrumentos

Visão geral do painel de instrumentos	63
---	----

Controles

Ajuste do volante	66
Controles do Volante	67
Buzina	67
Limpador/lavador do pára-brisa	68
Limpador/lavador da janela traseira	69
Temperatura externa	69
Relógio	69
Tomadas elétricas	71

Luzes de advertência, medidores e indicadores

Velocímetro	71
Odômetro	72
Odômetro de bordo	72
Tacômetro	72
Indicador de combustível	72
Indicadores de controle	73

Luz de seta	73
Luz do airbag e do tensionador do cinto de segurança	73
Luz indicadora do sistema de carga	74
Luz indicadora de funcionamento incorreto	74
Luz de manutenção em breve do veículo	74
Luz de advertência do sistema de freio e embreagem	74
Luz de advertência do Sistema Antitravamento do Freio (ABS)	75
Luz de aviso de mudança de marcha (Se equipado)	75
Luz de advertência da direção elétrica	75
Luz do sensor de estacionamento ultra-sônico	76
Luz de aviso de temperatura do líquido de arrefecimento do motor	76
Luz do sistema de monitoramento da pressão dos pneus (Se equipado)	76
Luz de pressão de óleo do motor	77

Comandos e controles 61

Luz de advertência de nível de combustível baixo	77
Luz do imobilizador	77
Luz de energia do motor reduzida	77
Luz de farol alto ligado	78
Luz do farol para neblina dianteiro (Se equipado)	78
Avisos de luzes ligadas	78
Luz do piloto automático (Se equipado)	78
Luz de abertura de porta	78

Visores de informações

Bússola	79
Centro de informações do motorista (Driver Information Center - DIC)	79
Visor de informações gráfico (GID)	81

Mensagens do veículo

Mensagens do veículo	81
Avisos sonoros de advertência	83
Mensagens do sistema de direção	83
Mensagens do pneu (Se equipado)	83

62 Comandos e controles

Computador de bordo

Computador de bordo 84

Personalização do veículo

Personalização do veículo 87

Visão geral do painel de instrumentos



Indicadores de controle no instrumento (Modelo A)

64 Comandos e controles

- | | |
|--|---|
| 1. Luz de seta ⇨ 73 | 17. Luz do imobilizador ⇨ 77 |
| 2. Tacômetro ⇨ 72 | 18. Luz de energia do motor reduzida ⇨ 77 |
| 3. Avisos de luzes ligadas ⇨ 78 | 19. Luz do sensor de estacionamento ultra-sônico ⇨ 76 |
| 4. Luz de farol alto ligado ⇨ 78 | 20. Luz indicadora de funcionamento incorreto ⇨ 74 |
| 5. Luz de abertura de porta ⇨ 78 | 21. Luz de pressão de óleo do motor ⇨ 77 |
| 6. Luz de aviso de temperatura do líquido de arrefecimento do motor ⇨ 76 | 22. Luz indicadora do sistema de carga ⇨ 74 |
| 7. Luz de advertência do sistema de freio e embreagem ⇨ 74 | 23. Luz do airbag e do tensionador do cinto de segurança ⇨ 73 |
| 8. Luz do piloto automático (Se equipado) ⇨ 78 | 24. Luz de advertência do Sistema Antitravamento do Freio (ABS) ⇨ 75 |
| 9. Luz de advertência de nível de combustível baixo ⇨ 77 | 25. Luz de aviso de mudança de marcha (Se equipado) ⇨ 75 |
| 10. Luz do farol para neblina dianteiro (Se equipado) ⇨ 78 | 26. Luz de advertência da direção elétrica ⇨ 75 |
| 11. Indicador de combustível ⇨ 72 | 27. Luz do sistema de monitoramento da pressão dos pneus (Se equipado) ⇨ 76 |
| 12. Luz de manutenção em breve do veículo ⇨ 74 | |
| 13. Como usar este manual ⇨ 2 | |
| 14. Visor de informações gráfico (GID) ⇨ 81 | |
| 15. Velocímetro ⇨ 71 | |
| 16. Computador de bordo ⇨ 84 | |



66 Comandos e controles

1. *Luz de seta* ⇨ 73
2. *Tacômetro* ⇨ 72
3. *Avisos de luzes ligadas* ⇨ 78
4. *Luz de farol alto ligado* ⇨ 78
5. *Luz de abertura de porta* ⇨ 78
6. *Luz de aviso de temperatura do líquido de arrefecimento do motor* ⇨ 76
7. *Luz de advertência do sistema de freio e embreagem* ⇨ 74
8. *Luz do piloto automático (Se equipado)* ⇨ 78
9. *Luz de advertência de nível de combustível baixo* ⇨ 77
10. *Luz do farol para neblina dianteiro (Se equipado)* ⇨ 78
11. *Indicador de combustível* ⇨ 72
12. *Luz de manutenção em breve do veículo* ⇨ 74
13. *Como usar este manual* ⇨ 2
14. *Visor de informações gráfico (GID)* ⇨ 81
15. *Velocímetro* ⇨ 71
16. *Computador de bordo* ⇨ 84
17. *Luz do imobilizador* ⇨ 77
18. *Luz de energia do motor reduzida* ⇨ 77
19. *Luz do sensor de estacionamento ultra-sônico* ⇨ 76
20. *Luz indicadora de funcionamento incorreto* ⇨ 74
21. *Luz de pressão de óleo do motor* ⇨ 77
22. *Luz indicadora do sistema de carga* ⇨ 74
23. *Luz do airbag e do tensionador do cinto de segurança* ⇨ 73
24. *Luz de advertência do Sistema Antitravamento do Freio (ABS)* ⇨ 75
25. *Luz de aviso de mudança de marcha (Se equipado)* ⇨ 75
26. *Luz de advertência da direção elétrica* ⇨ 75
27. *Luz do sistema de monitoramento da pressão dos pneus (Se equipado)* ⇨ 76

Controles

Ajuste do volante



Destrave a alavanca, ajuste o volante e trave-a novamente, e assegure-se de que esteja totalmente travada.

Não ajuste o volante a menos que o veículo esteja parado.

Consulte *Sistema de airbag* ⇨ 42

Controles do Volante

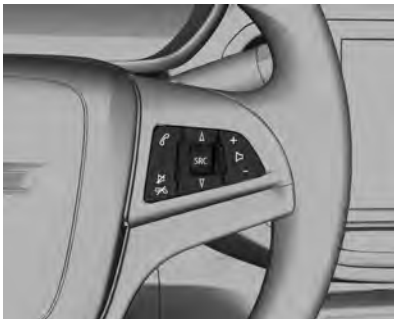

O sistema de conforto e conveniência pode ser usado pelos controles do volante.

Consulte *Bluetooth (Visão geral)* ⇨ 112 ou *Bluetooth* ⇨ 113 (Controles do volante).

Atenção

De acordo com a Lei 11291/2006, eventualmente pode ocorrer lesão do sistema auditivo quando

(Continuação)

Atenção (Continuação)

ele é exposto a som potente acima de 85 (oitenta e cinco) decibéis.



O controle de velocidade de cruzeiro pode ser operado pelos controles do volante.

Consulte *Piloto automático (Se equipado)* ⇨ 153.

Buzina



Pressione o ponto  no centro do volante.

68 Comandos e controles

Limpador/lavador do pára-brisa

Limpador do para-brisa

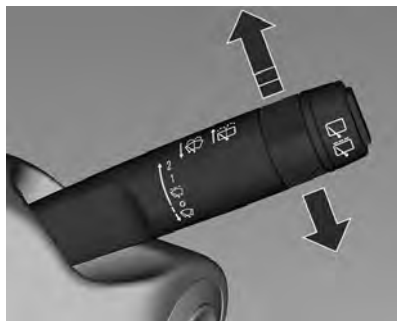

2 : Rápido

1 : Lento

: Funcionamento intermitente

: Desligado

Para uma varredura única quando os limpadores de pára-brisa estiverem desativados, pressione a alavanca para baixo e solte-a.

Não utilize se o para-brisa estiver congelado.

Não ligue os limpadores durante lavagens do carro.

Lavador do para-brisa

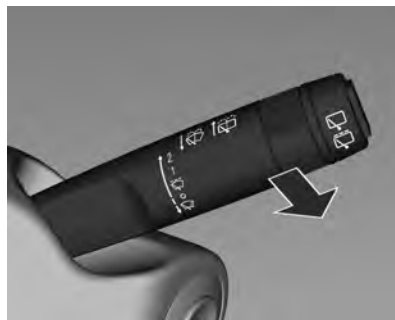

Puxe a alavanca. O fluido do lavador é borrifado no para-brisa e o limpador se move algumas vezes.

Perigo

Uma visão pouco nítida para o motorista pode levar a um acidente, resultando em ferimentos e em danos ao veículo ou outra propriedade.

Não ligue os limpadores do para-brisa quando ele estiver seco ou obstruído, com lama, com neve ou com gelo. Utilizar os limpadores em um para-brisa obstruído poderá danificar as palhetas e o motor do limpador e o vidro.

Não opere o lavador do para-brisa continuamente mais que alguns segundos ou se o tanque de fluido do lavador estiver vazio. Isso poderá fazer com que o motor do lavador superaqueça.

Limpador/lavador da janela traseira



Pressione o interruptor de duas posições para ativar o lavador do vidro traseiro:

posição superior : funcionamento contínuo

posição inferior : funcionamento intermitente

posição do meio : desligado

Empurre a alavanca. O fluido do lavador é borrifado no vidro traseiro e os limpadores se movimentam várias vezes.

Não utilize se o vidro traseiro estiver congelado.

Não ligue os limpadores durante lavagens do carro.

O lavador do vidro traseiro é acionado automaticamente quando o lavador do para-brisa é ativado e a marcha à ré é engatada.

A ativação ou desativação desta função pode ser alterada no Sistema de conforto e de conveniência.

Conforto e conveniência *Operação (MyLink)* ⇨ 97

O sistema do lavador do vidro traseiro é desativado quando o nível de fluido está baixo.

Temperatura externa

Uma queda na temperatura é imediatamente indicada no sistema de conforto e de conveniência em veículos com tela do Modelo A, ou no Centro de Informações do Motorista, em veículos com tela do

Modelo B. Um aumento na temperatura é indicado após algum tempo.

⚠ Atenção

Pode já haver gelo na estrada, apesar de o visor indicar alguns graus acima dos 0 °C.

Relógio

A data e a hora são exibidas na Tela de Informações.

As configurações de data e de hora podem ser ajustadas.

Consulte "Data e hora" no item Personalização em *Operação (MyLink)* ⇨ 97.

Se o veículo não estiver equipado com o sistema de conforto e de conveniência, a data e a hora serão exibidas no Centro de Informações do Motorista.

Consulte *Centro de informações do motorista (Driver Information Center - DIC)* ⇨ 79.

70 Comandos e controles

Modelo A



Para definir a hora do Visor do modelo A, girar o botão para cima ou para baixo até que ela seja exibida.

Definir horas/minutos : Pressione o botão **SET/CLR** por mais de 2 segundos até que ele pisque, pressione-o novamente para selecionar a exibição de minutos.

Como aumentar horas/minutos : Gire o botão na alavanca de luzes indicadoras dos sinalizadores de

direção até chegar ao número desejado e pressione o botão **SET/CLR** para finalizar.

Modelo B



Para ajustar a hora na Tela de Modelo B, pressione o botão por menos de dois segundos, como mostrado na imagem abaixo.

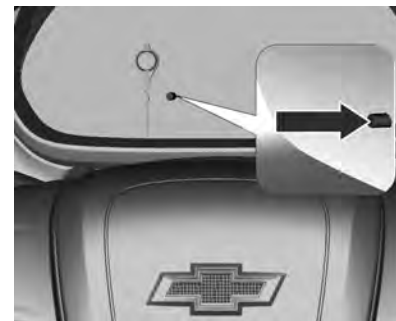

Definir horas/minutos : Pressione o botão de controle por mais de dois segundos até piscar, pressione novamente por um período mais longo para selecionar o próximo menu.

Como aumentar horas/minutos : Pressione o botão de controle por menos de dois segundos, após isso o campo desejado piscará para aumentar o número. Repita esses passos até que o número desejado apareça.

Tomadas elétricas



Uma tomada de energia de 12 Volts está localizada no console central.

Não exceda o consumo máximo de energia de 120 Watts.

A tomada é desativada com a ignição desligada. Além disso, a tomada se desativa no caso de baixa tensão da bateria.

Cuidado

Não conecte qualquer acessório de transferência de corrente, por exemplo, carregadores elétricos ou baterias.

Não danifique os soquetes usando plugues inadequados.

Luzes de advertência, medidores e indicadores

Velocímetro



Indica a velocidade do veículo.

72 Comandos e controles

Odômetro

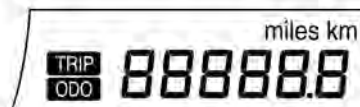

O hodômetro mostra a distância registrada.

É possível alternar entre o hodômetro e o hodômetro parcial.

Consulte *Centro de informações do motorista (Driver Information Center - DIC)* ⇨ 79

Odômetro de bordo

Há um hodômetro parcial independente, que mostra a distância registrada desde a última redefinição.

Para reiniciar o hodômetro parcial, é necessário selecioná-lo e então manter pressionado o botão do painel de instrumentos por alguns segundos com ignição ligada.

Consulte *Centro de informações do motorista (Driver Information Center - DIC)* ⇨ 79

Tacômetro



Exibe as rotações por minuto (RPM) do motor.

Dirija com o motor em baixa rotação, o máximo possível, para cada marcha tanto quanto possível.

Cuidado

Se o ponteiro estiver na zona vermelha de alerta, a rotação máxima permitida do motor foi ultrapassada. Risco para o motor.

Indicador de combustível





F ou 1 : Cheio

E ou 0 : Vazio

Exibe o nível do tanque de combustível.

Nunca deixe o tanque vazio.

Devido ao combustível que sobra no tanque, a quantidade total de enchimento pode ser menor que a capacidade especificada do tanque.

A luz de advertência de nível de combustível baixo  acende em amarelo quando o indicador de nível de combustível tiver somente uma barra indicadora restante. Quando a luz de advertência de nível de combustível baixo  pisca e a mensagem de advertência **FILL FUEL** (abastecer) for exibida no Mostrador digital com funções múltiplas (DIC), você deverá reabastecer imediatamente.

Consulte *Centro de informações do motorista (Driver Information Center - DIC)* ⇨ 79.



Antes de abastecer o tanque, pare o veículo e desligue o motor.

Indicadores de controle

Os indicadores de controle descritos não estão presentes em todos os veículos. A descrição se aplica a todas as versões de instrumentos. Ao ligar a ignição, a maioria dos indicadores de controle acenderá brevemente como teste de funcionalidade.

As cores do indicador de controle significam:

Vermelho : perigo, lembrete importante

Amarelo : aviso, informação, falha

Verde : confirmação da ativação

Azul : confirmação da ativação

Branco : confirmação da ativação

Luz de seta

⇨ pisca em verde.

Pisca enquanto os sinalizadores de direção estão ligados e/ou quando o pisca-alerta está ligado.

Pisca rapidamente : falha de uma luz indicadora dos sinalizadores de direção ou do fusível associado.

Consulte *Substituição de lâmpadas* ⇨ 178, *Fusíveis* ⇨ 183 e *Sinais de seta e de mudança de faixa* ⇨ 90.

Luz do airbag e do tensionador do cinto de segurança

 acende em vermelho.

Ao ligar a ignição, a indicação do controle acende por alguns segundos. Se não acender, não apagar após alguns segundos ou acender enquanto o veículo é conduzido, significa que o sistema de airbag talvez não esteja funcionando corretamente. Procure assistência de uma Concessionária Chevrolet. Os airbags e os pré-tensionadores do cinto de segurança talvez não armem@ em caso de acidente, ou armem sem uma colisão. Para ajudar a evitar lesões, providencie imediatamente o reparo do veículo.

74 Comandos e controles

Em caso de acionamento do airbag ou dos pré-tensionadores do cinto de segurança, também ocorrerá a iluminação contínua do .

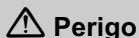

Perigo

Em caso de iluminação contínua do , vá até uma concessionária Chevrolet para obter auxílio.

Consulte *Cintos de segurança* ⇨ 38 e *Sistema de airbag* ⇨ 42.

Luz indicadora do sistema de carga

 acende em vermelho.

Acende ao acionar a ignição e apaga logo após a partida do motor.

Se acender enquanto o motor estiver funcionando, pare o veículo e desligue o motor. A bateria não está carregando. O resfriamento do motor pode ser interrompido. Procure assistência de uma concessionária Chevrolet.

Luz indicadora de funcionamento incorreto

 acende em amarelo.

A luz indicadora de falhas liga quando o veículo detecta uma falha no sistema de controle de emissões ou em sensores eletrônicos importantes.

Se a luz indicadora de falhas estiver piscando, poderão ocorrer danos no conversor catalítico. Reduzir a velocidade do motor pode evitar danos ao conversor catalítico e fazer com que a luz indicadora de falha pare de piscar.

Se a luz indicadora de falha estiver acesa ao dirigir o veículo, o veículo necessita de manutenção em uma concessionária Chevrolet.

Luz de manutenção em breve do veículo

 acende em azul.

Acende em conjunto com o indicador de controle  e um código de aviso para a mensagem

de potência reduzida do motor quando o veículo precisa de manutenção.

Leve o veículo a uma concessionária Chevrolet imediatamente para verificação.

Consulte *Mensagens do veículo* ⇨ 81.

Luz de advertência do sistema de freio e embreagem

 acende em vermelho.

Acende quando o freio de estacionamento é acionado, o nível do fluido de freio/embreagem está muito baixo ou se houver um defeito no sistema.

Consulte *Freios* ⇨ 175.



Atenção

Se a luz de advertência do sistema de freio acender, verifique o nível do fluido de

(Continuação)

Atenção (Continuação)

freios e entre em contato imediatamente com uma Concessionária Chevrolet.

Se o nível do fluido de freios no reservatório estiver baixo, não dirija o veículo.

Isso poderá significar que os freios não estão funcionando corretamente. Dirigir com os freios em má condição poderá causar ferimentos e danificar o veículo e outra propriedade.

Acende após a ignição ser ligada se o freio de estacionamento for acionado.

Consulte *Freio de estacionamento* ⇨ 153.

Luz de advertência do Sistema Antitravamento do Freio (ABS)

 acende em amarelo

Acende por alguns segundos após a ignição ser ligada. O sistema está pronto para operar quando o indicador do controle desligar.

Se o indicador do controle não apagar após alguns segundos ou se acender durante a condução, existe um defeito no ABS. O sistema de freio permanece operacional mas sem a regulação do ABS.

Consulte *Sistema Antitravamento do Freio (ABS)* ⇨ 152.

Luz de aviso de mudança de marcha (Se equipado)

Aumento de marcha

 acende em azul.

Para veículo com transmissão manual, o indicador de aumento de marcha acende em azul quando uma marcha mais alta é recomendada para economizar combustível, evitando manter uma alta rotação no motor. A baixa rotação do motor permite maior economia de combustível.

Perigo

A recomendação para aumento de marcha é somente um auxílio para o motorista, não substitui a atenção do motorista. Escolher a marcha certa é responsabilidade do motorista e depende da situação, como ultrapassagens, reboques ou trechos íngremes.

Luz de advertência da direção elétrica

Direção elétrica

 acende em amarelo.

Ao ligar a ignição, a luz indicadora do controle acende por alguns segundos (se equipado).

Acende com a direção elétrica reduzida

O auxílio da direção elétrica é reduzido devido ao superaquecimento do sistema. A luz indicadora do controle se apagará quando o sistema esfriar.

76 Comandos e controles

Acende com a direção elétrica desativada

Falha do sistema de direção elétrica. Consulte uma Concessionária ou Oficina Autorizada Chevrolet.

Luz do sensor de estacionamento ultra-sônico

 acende em amarelo.

Ele acende quando há uma falha no sistema, uma falha devido a sensores sujos ou cobertos por gelo ou por neve ou por uma interferência devido a fontes externas de ultrassom. O sistema funcionará normalmente assim que a fonte de interferência for eliminada.

Conserte a causa da falha no sistema em uma Concessionária Chevrolet.

Nota

Este equipamento pode não estar disponível em seu país.

Consulte *Sistema auxiliar de estacionamento (Se equipado)* ⇨ 155.

Luz de aviso de temperatura do líquido de arrefecimento do motor

 acende em vermelho.

Acende quando o líquido de arrefecimento do motor está superaquecido.

Se o veículo foi operado e dirigido em condições normais, saia da estrada, pare o veículo e o deixe em marcha lenta por alguns minutos.

Se a luz não apagar, desligue o motor e consulte uma Concessionária Chevrolet tão logo quanto possível.

Luz do sistema de monitoramento da pressão dos pneus (Se equipado)

(↓) Para veículos com o Sistema de monitoramento da pressão dos pneus (TPMS), essa luz acende rapidamente após ligar o motor. Ela fornece informações sobre a pressão dos pneus e do TPMS.

Quando a luz fica acesa

Indica que um ou mais pneus estão significativamente murchos.

Uma mensagem de pressão dos pneus do Centro de informação do motorista (DIC) também poderá ser exibida. Consulte *Mensagens do pneu (Se equipado)* ⇨ 83. Pare o mais rápido possível e encha os pneus com o valor de pressão exibido na etiqueta de Informações do Pneu e de Carga. Consulte *Pressão do pneu* ⇨ 191.

Quando a luz pisca primeiro e depois fica acesa

Se a luz pisca por aproximadamente um minuto e depois permanece acesa, pode existir um problema com o TPMS. Se o problema não for corrigido, a luz se acenderá em todos os ciclos de ignição. Consulte *Operação do monitor de pressão do pneu (Se equipado)* ⇨ 193.

Luz de pressão de óleo do motor

 acende em vermelho.

Acende quando a ignição é acionada e apaga em alguns segundos após a partida do motor. Se permanecer aceso, consulte uma Concessionária Chevrolet.

O indicador de controle poderá piscar quando o motor estiver aquecendo em marcha lenta, mas deverá apagar quando as rotações do motor aumentarem. Se o indicador de controle acender quando o veículo estiver sendo conduzido, pare o veículo assim

que possível e desligue o motor. O sistema de lubrificação pode estar interrompido e causar danos ao veículo e travamento das rodas.

Atenção

Se as rodas estiverem travando com o veículo em movimento, pressione o pedal da embreagem, coloque a alavanca de câmbio em ponto morto para transmissão manual ou na posição N para transmissão automática e desligue a ignição. Será necessária uma força maior para frear o veículo e mover a direção. Consulte uma Concessionária Chevrolet.

Luz de advertência de nível de combustível baixo

 acende em amarelo.

Acende quando o nível do tanque de combustível está muito baixo.

Acende por alguns segundos quando a ignição é ligada.

Cuidado

Não deixe que o veículo fique sem combustível. Isso pode danificar o conversor catalítico.

Consulte *Conversor catalítico* ⇨ 146.

Luz do imobilizador

 acende em amarelo.

Se o indicador continuar aceso ou piscando quando a ignição estiver ligada, existe uma falha no sistema. O motor não pode ser ligado.

Conserte a causa da falha em uma Concessionária Chevrolet.

Luz de energia do motor reduzida

 acende em amarelo.

78 Comandos e controles

Cuidado

Acende com a luz indicadora de funcionamento incorreto quando o veículo necessita de reparos com urgência.

O veículo pode ser dirigido em baixas velocidades

Leve o veículo a uma concessionária Chevrolet imediatamente para verificação.

Luz de farol alto ligado

 acende em azul.

Acende quando os faróis altos estão acesos e durante o lampejar do farol alto.

Consulte *Interruptor de luz alta/baixa do farol dianteiro* ⇨ 89.

Luz do farol para neblina dianteiro (Se equipado)

 acende em verde.

Acende quando os faróis de neblina estão ligados.

Consulte *Lâmpadas para neblina dianteiras (Se equipado)* ⇨ 90.

Avisos de luzes ligadas

 acende em verde.

Acende quando as luzes externas estão acesas.

Consulte *Controles de luzes externas* ⇨ 88.

Luz do piloto automático (Se equipado)

 acende em branco ou verde.

Acende em branco

O sistema está ligado.

Acende em verde

O controle de velocidade de cruzeiro está ativo.

Consulte *Piloto automático (Se equipado)* ⇨ 153.

Luz de abertura de porta

 acende em vermelho.

Ela acende quando uma porta, a tampa do porta-malas ou o mecanismo do pneu reserva (Spin Activ) está aberto.

Acende ao acionar a ignição e apaga logo após a partida do motor.

Visores de informações

Bússola

Informações da bússola são exibidas no Centro de informação do motorista (se equipado).

A bússola recebe informações do Sistema de Posicionamento Global (GPS) / OnStar.

As seguintes coordenadas são mostradas no Mostrador digital de informação:

- **Leste:** E
- **Oeste:** W
- **Sul:** S
- **Norte:** N
- **Nordeste:** NE
- **Sudeste:** SE
- **Sudoeste:** SW
- **Noroeste:** NW



-- é indicado quando o sinal do GPS não está disponível.

O sistema de bússola continuará automaticamente quando o sinal do Sistema de Posicionamento Global (GPS) tiver sido restabelecido.

Centro de informações do motorista (Driver Information Center - DIC)

O Centro de informação do motorista (DIC) fica localizado no Painel de instrumentos, o que pode variar em modelos A ou B, dependendo da versão do veículo.

Modelo A (se equipado)

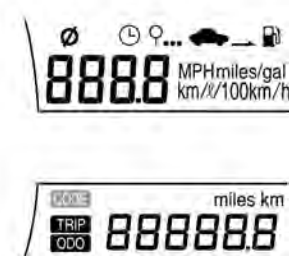

A imagem acima ilustra o mostrador do Modelo A.

80 Comandos e controles

Modelo A - Computador de bordo



O computador de bordo está localizado no Centro de Informações do Motorista (DIC).

Cada vez que você girar o botão da alavanca de seta no sentido horário, o modo troca na seguinte ordem

1. Consumo médio
2. Distância estimada para o combustível restante
3. Velocidade média
4. Tempo de condução

5. "Calibragem do pneu" (se o veículo for equipado com TPMS). Consulte "Processo de calibração do sensor TPMS" na Operação de monitoramento de pressão dos pneus.

Consulte *Computador de bordo* ⇨ 84.

Modelo A - Hodômetro/Hodômetro parcial



É possível alternar entre o hodômetro e o computador de bordo pressionando o botão de comando por menos de 2 segundos.

Ao pressionar o botão de controle por mais de dois segundos, o respectivo hodômetro pode ser configurado ou restaurado.

Consulte *Odômetro* ⇨ 72.

Consulte *Odômetro de bordo* ⇨ 72.

Modelo B (se equipado)



A imagem acima ilustra o mostrador do Modelo B.



A cada vez que o botão do painel de instrumentos for pressionado por menos de dois segundos, o modo muda na seguinte ordem:

1. Hodômetro
2. Temperatura externa (Veículo sem sistema de Conforto e conveniência)
3. Hodômetro parcial
4. Configuração de relógio (Veículo sem sistema de conforto e conveniência)
5. "Calibragem do pneu" (se o veículo for equipado com TPMS). Consulte "Processo de

calibração do sensor TPMS" na Operação de monitoramento de pressão dos pneus.

Ao pressionar o botão do painel de instrumentos por mais de dois segundos, o respectivo item pode ser configurado ou restaurado.

Consulte *Personalização do veículo* ⇨ 87.

Consulte *Odômetro* ⇨ 72.

Consulte *Computador de bordo* ⇨ 84.

Consulte *Relógio* ⇨ 69.

Visor de informações gráfico (GID)

A data, a hora, a temperatura externa e o sistema de conforto e de conveniência são exibidos.

Quando o sistema de conforto e de conveniência está ligado, são exibidas as configurações de personalização do veículo.

Consulte *Personalização do veículo* ⇨ 87.

Mensagens do veículo

O  acende com os códigos de mensagens do veículo.

Mensagens são fornecidas por meio do Centro de Informações do motorista (DIC) ou como um alarme de advertência.

Dependendo do equipamento e da personalização do veículo, algumas das funções descritas abaixo podem não estar disponíveis.



82 Comandos e controles

Cuidado
O veículo ou o motor podem ser danificados gravemente caso continue dirigindo com a mensagem no DIC acesa. Entre em contato imediatamente com a seção de reparos de uma Concessionária Chevrolet.

As mensagens do veículo são exibidas como números de código.

Nota

Algumas mensagens podem não estar disponíveis no modelo de seu veículo.

N°	Mensagem do veículo
04	Ar-condicionado desligado devido à alta temperatura do motor
15	Falha da luz de freio auxiliar (Brake light)
16	Manutenção de luzes de freio

N°	Mensagem do veículo
18	Falha no farol baixo esquerdo
20	Falha no farol baixo direito
21	Falha na luz de seta esquerda
22	Falha na luz de seta direita
23	Falha na luz de ré
24	Falha na luz da placa de licença
25	Falha no sinalizador de direção dianteiro esquerdo
26	Falha no sinalizador de direção traseiro esquerdo
27	Falha no sinalizador de direção dianteiro direito
28	Falha no sinalizador de direção traseiro direito
35	Substitua a bateria do controle remoto da chave.

N°	Mensagem do veículo
59	Abra e depois feche o vidro do motorista
60	Abra e depois feche o vidro do passageiro
61	Abra e depois feche o vidro traseiro esquerdo
62	Abra e depois feche o vidro traseiro direito
65	Tentativa de furto detectado
66	Falha do alarme antifurto
68	Repare o EPS/direção assistida, dirija com cuidado
75	Verifique o sistema do ar-condicionado
79	Verifique o óleo do motor
81	Verifique a transmissão automática
84	A potência do motor está reduzida
89	Luz indicadora de anomalia

N°	Mensagem do veículo
94	Coloque a alavanca da transmissão na posição "P" (Estacionamento)
95	Falha do airbag
128	Capô aberto

Avisos sonoros de advertência

Quando ligar o motor ou enquanto dirige

- Se um código de aviso aparecer no Mostrador digital com funções múltiplas.
- Quando o veículo está se movendo a mais de 5 km/h com o freio de estacionamento aplicado.
- Quando o veículo tiver percorrido aproximadamente 1 km (0,6 milhas) com o sinalizador de direção ativado.

Quando o veículo estiver estacionado e/ou uma porta for aberta

- O aviso sonoro para após alguns segundos quando a chave for inserida na ignição.
- Com as luzes exteriores ligadas.

Mensagens do sistema de direção

Steering Assist is Reduced Drive with Care (Assistência para direção está reduzida. Dirija com cuidado)

Esta mensagem pode ser exibida se ocorrer um problema com o sistema de direção elétrica assistida. Se esta mensagem aparecer, o esforço para dirigir pode ser levemente maior do que o normal. O veículo ainda está seguro para dirigir. Tenha cuidado enquanto estiver no modo de direção assistida reduzida. Se esta mensagem permanecer ou aparecer

repetidamente, leve o veículo à concessionária para manutenção. Consulte *Direção* ⇨ 137.

Service Power Steering (Reparo da direção assistida)

Esta mensagem é exibida quando existe um problema com o sistema da direção elétrica assistida. Busque a assistência de uma Concessionária ou Oficina Autorizada Chevrolet. Consulte *Direção* ⇨ 137.

Mensagens do pneu (Se equipado)

Código DE XXX

O sistema de monitoramento da pressão dos pneus (TPMS), esta mensagem será exibida quando a pressão no pneu posicionado na dianteira esquerda estiver baixa. A pressão aproximada do pneu esquerdo dianteiro (em kPa) também será exibida.

84 Comandos e controles

Código DD XXX

O sistema de monitoramento da pressão dos pneus (TPMS), esta mensagem será exibida quando a pressão no pneu posicionado na dianteira direita estiver baixa. A pressão aproximada do pneu dianteiro direito (em kPa) também será exibida.

Código TD XXX

O sistema de monitoramento da pressão dos pneus (TPMS), esta mensagem será exibida quando a pressão no pneu posicionado na traseira direita estiver baixa. A pressão aproximada do pneu traseiro direito (em kPa) também será exibida.

Código TE XXX

O sistema de monitoramento da pressão dos pneus (TPMS), esta mensagem será exibida quando a pressão no pneu posicionado na traseira esquerda estiver baixa. A pressão aproximada do pneu esquerdo traseiro (em kPa) também será exibida.

Computador de bordo



O computador de bordo está localizado no Centro de Informações do Motorista (DIC).

O computador de bordo fornece ao motorista informações de condução, como velocidade média, distância estimada para o combustível restante, consumo médio e tempo de condução.



Cada vez que você girar o botão da alavanca de seta no sentido horário, o modo troca na seguinte ordem:

1. Consumo médio
2. Distância estimada para o combustível restante
3. Velocidade média
4. Tempo de condução

Alguns modos podem ser restaurados pressionando o botão **SET/CLR** por alguns segundos.

Consumo médio



Esse modo indica o consumo médio.

O consumo médio é acumulado enquanto o motor estiver funcionando, mesmo que o veículo não esteja se movendo.

Para restaurar o consumo médio, pressione o botão **SET/CLR** durante alguns segundos.

Distância estimada para o combustível restante



Esse modo indica a distância estimada de direção para esvaziar o tanque de combustível.

O intervalo de distância é de 30-999 km.

Se for efetuado o reabastecimento com a bateria desconectada ou com o carro inclinado, o computador de bordo poderá não exibir os valores corretos.

Quando a distância estimada para o combustível restante for menor do que 30 km, a mensagem **FILL**

FUEL (abastecer) será exibida no Mostrador digital com funções múltiplas (DIC). Reabasteça imediatamente.

A distância pode ser diferente dependendo dos padrões de condução do veículo.

Consulte *Centro de informações do motorista (Driver Information Center - DIC)* ⇨ 79.

Nota

Como um dispositivo auxiliar, o computador de bordo pode ter diferenças com a distância real do combustível restante, de acordo com as circunstâncias.

A distância estimada para o combustível restante pode ser influenciada pelo motorista, pela estrada e pela velocidade do veículo pois é calculada de acordo com as alterações de eficiência do combustível.

86 Comandos e controles

Velocidade média



Esse modo indica a velocidade média.

A velocidade média é acumulada enquanto o motor estiver funcionando, mesmo se o veículo não estiver se movendo.

A faixa de velocidade média não é limitada.

Para restaurar a velocidade média, pressione o botão **SET/CLR** durante alguns segundos.

Tempo de condução



Esse modo indica o tempo total de condução do veículo.

O tempo de condução começa a acumular quando o botão **SET/CLR** é pressionado rapidamente e pausa se o botão **SET/CLR** é pressionado rapidamente novamente mesmo se o veículo não é conduzido.

Para restaurar o tempo de condução para zero, pressione o botão **SET/CLR** durante alguns segundos.

Durante a contagem do primeiro minuto, a indicação do tempo será exibida como MM:SS (min: seg) mudando para HH:MM (hora: min) depois disso.

A ignição deve estar na posição **2**.

Personalização do veículo

Os parâmetros do veículo podem ser personalizados alterando as configurações na tela de informações.

Dependendo do equipamento do veículo, algumas das funções descritas abaixo podem não estar disponíveis.

Pressione o botão **CONFIG** quando a ignição estiver **ligada** e o sistema de conforto e de conveniência será ativado.

Menus de configuração são exibidos.

Para alternar entre os menus de configuração, gire o botão **MENU-TUNE** (ajuste do menu) do sistema de conforto e de conveniência.

Para confirmar a seleção, pressione o botão **MENU-TUNE** (ajuste do menu).

Os seguintes menus poderão ser exibidos:

- Configurações de idioma.
- Configurações de hora e de data.
- Configurações do rádio.
- Configurações de Bluetooth^{MD}.
- Configurações do veículo.

Para fechar ou voltar a uma página anterior, pressione o botão **BACK** (voltar).

Configurações de hora e de data

Sistema de entretenimento

Configurações do rádio

Sistema de entretenimento

Configurações de Bluetooth^{MD}

Sistema de entretenimento

Configurações do veículo

Conforto e conveniência

- **Volume alerta sonoro:** Altera o volume dos avisos sonoros.

Iluminação

- **Iluminação para saída:** Ativa ou desativa a luz de saída e altera a duração da iluminação.

Travamento elétrico das portas

- **Travamento automático de portas:** Ativa ou desativa a função de travamento de todas as portas após o veículo atingir a velocidade de 15 km/h.

Travamento, destravamento e partida remotos

- **Feedback de luz de destravamento remoto:** Ative ou desative o retorno de luz ao destravar.
- **Retravar porta destravada à distância:** Ativa ou desativa a função de retravamento automático de portas quando a porta não é aberta após ter sido destravada.

Restaurar definições de fábrica

Todas as configurações retornam aos padrões de fábrica.

88 Iluminação

Iluminação

Iluminação externa

Controles de luzes externas ...	88
Interruptor de luz alta/baixa do farol dianteiro	89
Lampejador dos faróis	89
Luzes de pisca-alerta	89
Sinais de seta e de mudança de faixa	90
Lâmpadas para neblina dianteiras (Se equipado)	90
Luzes de marcha à ré	91
Coberturas de luzes obscurecidas	91

Iluminação interna

Controle de iluminação do painel de instrumentos	91
Lâmpadas de cortesia	91
Lâmpadas de leitura	92
Luzes do porta-luvas (Se equipado)	92

Recursos de iluminação

Iluminação de entrada	92
Iluminação de entrada/saída ...	92
Iluminação de saída	92
Proteção de energia da bateria	93

Iluminação externa

Controles de luzes externas

Controle das luzes de lanterna



Gire o interruptor das luzes:

○ : Desligado

☯ : As luzes laterais, luz da placa de licença e luzes do painel de instrumentos estão ligadas.

☯ : Faróis

Pressione o interruptor das luzes

☯ : Faróis de neblina dianteiros

Quando as luzes estão ligadas,  acende.

Consulte *Avisos de luzes ligadas*
⇨ 78.

Interruptor de luz alta/ baixa do farol dianteiro

Farol alto



Os faróis altos só podem ser ligados se os faróis baixos estiverem ligados.

Para trocar os faróis baixos para faróis altos, empurre a alavanca do sinalizador de direção.

A luz  no painel de instrumentos acenderá se os faróis altos forem ligados enquanto a ignição estiver ligada.

Para trocar os faróis altos para faróis baixos, puxe ou empurre a alavanca do sinalizador de direção.

Consulte *Luz de farol alto ligado*
⇨ 78.

Atenção

Sempre alterne os faróis altos para baixos quando se aproximar de veículos na direção contrária ou quando outros veículos se aproximarem. Os faróis altos podem cegar temporariamente outros motoristas, o que pode resultar em uma colisão.

Lampejador dos faróis

Para ativar o lampejador de farol alto, puxe a alavanca.

A alavanca retornará à posição normal quando for liberada. O farol alto permanecerá ligado enquanto a alavanca for mantida puxada para trás.

Luzes de pisca-alerta



Acionado com o botão .

Pressione o botão  para ligar o sinalizador de advertência (pisca-alerta). Para desligar o pisca-alerta, pressione novamente o botão.

90 Iluminação

Quando o sinalizador de advertência (pisca-alerta) é ativado, a superfície vermelha do botão também pisca.

No caso de ativação do airbag, o pisca-alerta é ativado automaticamente.

Sinais de seta e de mudança de faixa



Alavanca para cima : Indicador direito

Alavanca para baixo : Indicador esquerdo

Se a alavanca for movida além do ponto de resistência, o indicador permanecerá ligado. Quando o volante é movido de volta, o indicador é desativado automaticamente.

Para piscar algumas vezes, como ao trocar de pista, pressione a alavanca até sentir resistência e solte-a.

Mova a alavanca para o ponto de resistência e segure-a para indicação por mais tempo.

Desligue o indicador manualmente movendo a alavanca para a posição original.

Lâmpadas para neblina dianteiras (Se equipado)



Acionado com o botão .

Para desligar, pressione o botão novamente.

Nota

Para operar os faróis de neblina, a ignição deverá estar ligada e as luzes de presença ou os faróis acesos.

Consulte *Luz do farol para neblina dianteiro (Se equipado)* ⇨ 78.

Luzes de marcha à ré

As luzes de ré acendem quando a ignição está ligada e a marcha à ré é selecionada.

Coberturas de luzes obscurecidas

A parte interna do compartimento das luzes pode embaçar brevemente em condições de tempo molhado e frio, em chuva pesada ou após a lavagem. O embaçamento desaparece rapidamente sozinho, acenda os faróis para ajudar.

Iluminação interna

Controle de iluminação do painel de instrumentos



O painel de instrumentos acende quando a ignição é ligada.

O brilho pode ser ajustado quando as luzes externas estiverem ligadas.

Gire o botão para cima ou para baixo até que o brilho desejado tenha sido obtido.

Lâmpadas de cortesia



Uso do interruptor basculante:

 : Automaticamente acende ou apaga gradativamente as luzes ao abrir as portas, retirar a chave da ignição ou após um comando remoto de destravamento das portas.

| : Sempre ligada.

○ : Sempre desligada.

92 Iluminação

⚠ Atenção

Evite utilizar as luzes de cortesia ao dirigir no escuro.

Um compartimento de passageiro iluminado reduz a visibilidade no escuro e poderá causar uma colisão.

Lâmpadas de leitura



Operadas com os botões  e .

⚠ Atenção

Evite utilizar as luzes internas ao dirigir no escuro. Um compartimento de passageiro iluminado reduz a visibilidade no escuro e poderá causar uma colisão.

Luzes do porta-luvas (Se equipado)

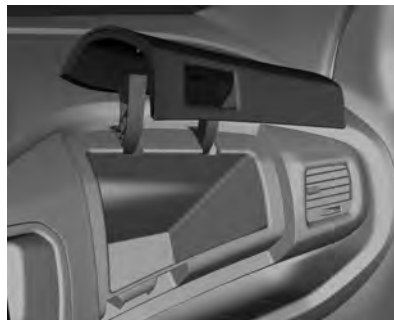

A luz é ligada quando o porta-luvas é aberto e desliga quando ele é fechado.

Recursos de iluminação

Iluminação de entrada

Iluminação de boas vindas

As luzes internas se acendem por um tempo curto ao destravar o veículo com o controle remoto. Esta função facilita a localização do veículo quando está escuro.

A iluminação desliga imediatamente ao girar a ignição para a posição acessória.

Consulte *Ignição do motor* ⇨ 144.

Iluminação de entrada/saída

Algumas luzes e interruptores internos também acenderão ao abrir a porta do motorista.

Iluminação de saída

As luzes iluminam a área adjacente por um tempo ajustável após sair do veículo.

Ligando

Ativação, desativação e duração das luzes nessa função podem ser alteradas no menu de Conforto e de conveniência.

Consulte *Operação (MyLink)* ⇨ 97.

A luz de saída, na configuração padrão, permanece ativada por 30 segundos após a porta do motorista ser fechada.

1. Desligue a ignição.
2. Remova a chave de ignição.
3. Abra a porta do motorista.
4. Puxe a alavanca dos sinalizadores de direção.
5. Feche a porta do motorista.

A luz será desligada imediatamente se a alavanca do sinalizador de direção for puxado novamente.

Proteção de energia da bateria

Desligando as luzes elétricas

Para evitar a descarga da bateria quando a ignição está desligada, algumas das luzes internas são desligadas automaticamente após algum tempo.

Se for desligada a ignição com as luzes externas ligadas, elas automaticamente apagarão após alguns minutos.

As luzes externas acenderão novamente se forem acesas com a ignição desligada.

94 Sistema de conforto e conveniência

Sistema de conforto e conveniência

Introdução

Conforto e Conveniência (MyLink)	94
Dispositivo antifurto (MyLink)	95
Visão geral (MyLink)	95
Página inicial	96
Operação (MyLink)	97

Rádio

Rádio AM-FM	101
Recepção do rádio	102
Mastro fixo da antena	103

Reprodutores de áudio

Porta USB	103
Porta USB (Sistema de áudio)	104
Porta USB (Sistema de fotos)	108
Porta USB (Sistema de filmes)	109
Dispositivos auxiliares (MyLink)	111

Reconhecimento de voz

Reconhecimento de voz	112
-----------------------------	-----

Telefone

Bluetooth (Visão geral)	112
Bluetooth	113
Apple CarPlay e Android Auto	118
Fone viva-voz	120

Marcas registradas e Contratos de licença

Acordos de licença e marcas registradas	123
---	-----

Introdução

Conforto e Conveniência (MyLink)

Nota

Algumas funções do Sistema de conforto e conveniência podem não ser compatíveis com todos os celulares e smartphones disponíveis no mercado. Tais recursos também dependem de conexão com a internet e do serviço oferecido pelas operadoras de telefonia e da disponibilidade dos aplicativos.

Leia as páginas a seguir para se familiarizar com esses recursos.



Retirar os olhos da estrada por muito tempo ou com muita frequência ao usar qualquer recurso do sistema de Conforto e conveniência pode causar um acidente. Você ou outras pessoas podem sofrer ferimentos ou a

(Continuação)

Perigo (Continuação)

morte. Não preste atenção prolongada a tarefas do sistema de Conforto e conveniência enquanto dirige. Limite os olhares aos visores do veículo e concentre a atenção ao dirigir. Use os comandos de voz sempre que possível.

O sistema de Conforto e conveniência tem recursos incorporados destinados a ajudar a evitar distrações desativando algumas funções durante a condução. Essas funções poderão estar esmaecidas quando estiverem indisponíveis. Muitos recursos do sistema de conforto e conveniência também estão disponíveis nos comandos do volante.

Antes da condução:

- Familiarize-se com a operação, com os botões do painel e com os botões da tela.

- Configure o áudio predefinindo estações favoritas, definindo o tom e ajustando os alto-falantes.
- Configure números de telefone antecipadamente para que eles possam ser discados facilmente tocando em um único botão ou usando um comando de voz se estiver equipado com o recurso de Bluetooth do telefone.

Consulte *Direção defensiva* ⇨ 133.

Dispositivo antifurto (MyLink)

O sistema de Conforto e conveniência tem um sistema de segurança eletrônico instalado para impedir furtos.

O sistema de Conforto e conveniência só funciona no veículo em que foi primeiramente instalado e não pode ser usado em outro veículo.

Visão geral (MyLink)



Nota

O modelo de rádio e os recursos podem mudar de acordo com o país e o nível do veículo.

1.

- Pressione para ligar.
- Mantenha pressionado para desligar.
- Pressione para silenciar o sistema quando estiver ligado.
- Gire para aumentar ou diminuir o volume.

96 Sistema de conforto e conveniência

2. ►►

- **Rádio:** Pressione para buscar estações de rádio disponíveis com boa recepção automaticamente.
- **USB/Música por Bluetooth/Vídeos/Imagens:** pressione para acessar o próximo conteúdo. Mantenha pressionado para avançar rápido.

3. ◀◀

- **Rádio:** Pressione para buscar estações de rádio disponíveis com boa recepção automaticamente.
- **USB/Música por Bluetooth/Vídeos/Imagens:** pressione para acessar o conteúdo anterior. Mantenha pressionado para retroceder rapidamente.

4. 🏠

- Pressione para ir para a Página inicial. Consulte *Página inicial* ⇨ 96.

Página inicial

Botões da tela tátil

Os botões da tela tátil são exibidos na tela quando disponíveis. Quando uma função não está disponível, o botão pode ficar esmaecido. Ao selecionar uma função, o botão pode ficar iluminado.

Recursos da página inicial

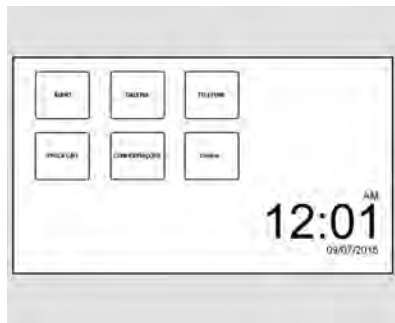

Pressione 🏠 para ir para a Página inicial.

Áudio : Toque para selecionar AM, Fm, USB/iPod/Áudio por Bluetooth ou AUX.

Galeria : Toque para visualizar uma imagem ou assistir a um vídeo.

Phone (Telefone) : Toque para ativar os recursos do telefone (se equipado). Consulte *Bluetooth (Visão geral)* ⇨ 112 ou *Bluetooth* ⇨ 113.

Projection (Projeção) : Toque para acessar dispositivos compatíveis ao conectar-se. Consulte *Porta USB* ⇨ 103 ou *Porta USB (Sistema de áudio)* ⇨ 104 ou *Porta USB (Sistema de fotos)* ⇨ 108 ou *Porta USB (Sistema de filmes)* ⇨ 109.

Configurações : Toque para acessar o menu "Settings" (Configurações). Consulte *Personalização do veículo* ⇨ 87.

Onstar : Toque para acessar o OnStar quando disponível.

Modo de edição

No modo de edição, a página inicial pode ser reorganizada.

1. Pressione 🏠 no painel de controle.

2. Mantenha qualquer menu pressionado para acessar o modo de edição.
3. Arraste e solte o menu desejado para alterar a posição.
4. Pressione  para sair do modo de edição.

Nota

- O modo de edição encerra-se após um tempo de inatividade de 30 segundos.
- Ao arrastar e soltar o menu na seta, o menu será posicionado na página seguinte ou na anterior.
- O número máximo de páginas do modo de edição é 3.

Operação (MyLink)

Controles do rádio

O sistema de Conforto e conveniência é operado por meio de botões, menus exibidos na tela e comandos do volante.

Como ligar e desligar o sistema.

 : Pressione para ligar o rádio. Mantenha pressionado para desligar o rádio.

Desligamento automático

Se o sistema de Conforto e conveniência estiver ligado após desligar a ignição, ele se desligará automaticamente após 10 minutos.

Se a ignição for desligada e o usuário abrir a porta do motorista do veículo, o sistema será desligado automaticamente.

Controle do volume



 : Gire para aumentar ou diminuir. Pressione quando o sistema estiver ligado para silenciar ou cancelar o silenciamento do sistema.

Configurações do rádio

Volume automático

Esse recurso ajusta automaticamente o volume do rádio para compensar o ruído do vento e da rua.

O nível de compensação de volume pode ser selecionado ou o recurso pode ser desligado.

1. Pressione  e, em seguida, toque em Configurações.
2. Toque Rádio.
3. Selecione Volume automático.
4. Selecione a configuração desejada.
5. Toque em  para voltar à tela de fonte.

Ajuste de tom

1. Pressione  e, em seguida, toque em Configurações.
2. Toque Rádio.
3. Toque Config. de tom.
4. Selecione um ajuste de tonalidade predefinido ou um personalizado e o atenuador/ equalizador:

Ajustes predefinidos

- Talk, Rock, Jazz, Pop, Country, Clássica ou Custom (Personalizado).

98 Sistema de conforto e conveniência

Personalizado



- Grave, Midrange (Médio) ou Agudo: Toque em - ou +.

Atenuador (fader) ou equalização (balance)

- Ajuste os alto-falantes dianteiro/traseiro ou esquerdo/direito arrastando o ponto na imagem do veículo na tela.



5. Toque em  para voltar à tela de fonte.

Ajuste de Time and Date (Data e hora)



1. Pressione  e, em seguida, toque em Configurações.
2. Toque em Time and Date (Data e hora) e, em seguida em Set Time (Ajustar hora) ou Set Date (Ajustar data).
3. Toque em + ou - para ajustar o valor.
4. Toque em  ou  para ajustar AM ou PM em formato de 12 horas.

5. Toque em .

Ajuste do formato de hora 12/24

1. Pressione  e, em seguida, toque em Configurações.
2. Toque em Time and Date (Data e hora) e, em seguida, selecione o formato 12h ou 24h.
3. Toque em .

Ajuste do formato de Month (Mês) e Day (Dia)

1. Pressione  e, em seguida, toque em Configurações.
2. Toque em Time and Date (Data e hora) e, em seguida, em Definir formato de data.
3. Selecione o formato DD/MM/YYYY (dia/mês/ano), MM/DD/YYYY (mês/dia/ano), ou YYYY/MM/DD (ano/mês/dia).
4. Toque em .

Gerenciar favoritos

1. Pressione  e, em seguida, toque em Configurações.
2. Toque Rádio.
3. Toque em Manage Favorites (Gerenciar favoritos) e, em seguida, selecione o número da lista de favoritos na tela do rádio.

Feedback de toque audível

1. Pressione  e, em seguida, toque em Configurações.
2. Toque Rádio.
3. Ative ou desative o Audible Touch Feedback (Resposta de toque audível).

Rolagem de texto

1. Pressione  e, em seguida, toque em Configurações.
2. Toque Rádio.
3. Ative ou desative o Rolagem de texto.

Nível máximo de volume inicial

1. Pressione  e, em seguida, toque em Configurações.
2. Toque Rádio.
3. Toque em Maximum Startup Volume (Nível máximo do volume inicial) e, em seguida, ajuste entre 13 e 37.

Idioma

1. Pressione  e, em seguida, toque em Configurações.
2. Toque Idioma.
3. Selecione o idioma a ser exibido no sistema de conforto e conveniência.

Veículo

1. Pressione  e, em seguida, toque em Configurações.
2. Toque Vehicle (Veículo).
3. Toque no item desejado.

Consulte *Personalização do veículo*
⇨ 87.

Bluetooth

1. Pressione  e, em seguida, toque em Configurações.
2. Toque Bluetooth.
3. Toque no item desejado.
 - Device Information (Informações do dispositivo): verificar as informações do dispositivo.
 - Device management (Gerenciamento do dispositivo): selecionar o dispositivo desejado e conectar/desconectar ou excluí-lo.
 - Change Pairing PIN (Alterar PIN de pareamento): alterar/definir manualmente o código PIN.
 - Ringtones (Toques): alterar o toque audível.
 - Sort Order (Ordem de classificação): alterar a ordem de classificação dos contatos (primeiro/último ou último/primeiro)

- Voice Mail Numbers (Números do correio de voz): alterar o número do correio de voz.

Apple CarPlay

1. Pressione  e, em seguida, toque em Configurações.
2. Toque Apple CarPlay.
3. Selecione "on" (ativar) ou "off" (desativar).

Android Auto

1. Pressione  e, em seguida, toque em Configurações.
2. Toque Android Auto.
3. Selecione "on" (ativar) ou "off" (desativar).

Nota

Mesmo ao desativar o recurso de projeção, conectar o dispositivo e pressionar o recurso de projeção na tela inicial exibirá a seguinte mensagem em janela pop-up: "While active, New device will be

100 Sistema de conforto e conveniência

displayed on this screen" (Enquanto ativo, o novo dispositivo será exibido nesta tela).

Inicialização automática do dispositivo USB

1. Pressione  e, em seguida, toque em Configurações.
2. Toque USB Auto Launch (Inicialização automática do dispositivo USB).
3. Selecione "on" (ativar) ou "off" (desativar).
 - On: ao conectar o dispositivo por uma porta USB, ele será inicializado automaticamente.
 - Off: ao conectar o dispositivo por uma porta USB, ele não será inicializado automaticamente.

Câmera Traseira

O menu Rear Camera (Câmera traseira) está disponível apenas em veículos que têm a opção de câmera de ré (RVC) (veículos produzidos com câmera de ré).

1. Pressione  e, em seguida, toque em Configurações.
2. Toque Rear Camera (Câmera traseira).
 - Guidance Lines (Linhas de orientação): selecionar a ativação ou desativação do recurso de linhas de orientação.
 - Rear Park Assist Symbols (Símbolos do assistente de estacionamento traseiro): selecionar a ativação ou desativação do recurso de Rear Park Assist Symbols (Símbolos do assistente de estacionamento traseiro).

Restaurar configurações de fábrica

1. Pressione  e, em seguida, toque em Configurações.
2. Toque Retornar às configurações de fábrica.
 - Restore Vehicle Settings (Restaurar configurações do veículo): restaurar todas as configurações do veículo.
 - Clear All Private Data (Apagar todos os dados privados): apagar todos os dados privados do sistema.
 - Restore Radio Settings (Restaurar configurações do rádio): restaurar todas as configurações do rádio.

Rádio

Rádio AM-FM

Reprodução do rádio

 : Pressione para ir para a Página inicial.

 : Pressione para ativar, silenciar ou cancelar o silenciamento do sistema. Mantenha pressionado para desativar o sistema.

Como selecionar uma banda



1. Pressione .
2. Toque ÁUDIO.
3. Toque Source.
4. Selecione AM ou FM.

A última estação reproduzida começa a reproduzir novamente.

Como selecionar uma estação

Procurando sintonia

Se a estação de rádio for desconhecida:



Pressione  ou  para buscar estações de rádio disponíveis automaticamente.

Sintonização direta

A partir do menu AM ou FM:



1. Toque Sintonia.
2. Insira o número da estação.
3. Toque Go (Confirmar).

Favorito

1. Toque em  ou  para rolar pelas páginas de favoritos.
2. Toque na estação para selecioná-la.

Lista de estações

1. A partir do menu AM ou FM, toque em Menu.
2. Selecione Station List (Lista de estações).

3. Toque em  ou  para rolar pela lista. Toque na estação para selecioná-la.

Atualização lista de estações

- A partir do menu AM ou FM, toque em Menu e, em seguida, toque em "Update Station List" (Atualizar lista de estações). A atualização da lista de transmissão será iniciada.
- Durante a atualização da lista de transmissão AM ou FM, toque em Cancelar para parar as atualizações.

RDS

Ajuste da função RDS no RDS compatível do rádio FM.

- A partir do menu FM, ative ou desative o RDS.

Menu

Toque para escolher entre os menus disponíveis para a fonte atual.

102 Sistema de conforto e conveniência

Como memorizar uma estação como favorita

As estações de todas as bandas podem ser armazenadas em qualquer ordem nas páginas de favoritos.

Até 25 estações podem ser armazenadas.

Como armazenar estações

Para armazenar a estação em uma posição na lista, toque no botão correspondente de 1 a 5 até que soe um bipe.

1. Selecione a estação desejada.
2. Toque em < ou > para selecionar a página de favoritos salvos desejada.
3. Mantenha pressionado qualquer um dos botões de predefinição para armazenar a estação de rádio atual naquele botão da página de favoritos selecionada.

Para alterar um botão de predefinição, sintonize a nova estação de rádio e mantenha o botão de predefinição pressionado.

Recepção do rádio

Interferência de frequência e estática podem ocorrer durante a recepção normal do rádio, caso itens como carregadores de celular, acessórios de conveniência do veículo e dispositivos eletrônicos externos estejam conectados na tomada de acessórios. Caso haja interferência ou estática, desconecte o item da tomada de acessórios.

FM

Sinais de FM atingem apenas aproximadamente 16 a 65 km (10 a 40 mi). Embora o rádio possua um circuito eletrônico embutido que reduz interferências automaticamente, pode ocorrer alguma estática, especialmente perto de prédios altos ou montanhas, fazendo com que o som aumente e diminua.

AM

O alcance da maioria das estações AM é maior que a de FM, especialmente à noite. O alcance maior pode fazer com que uma estação cause interferência em outra. Pode ocorrer estática quando fenômenos como tempestades e cabos de energia interferem na recepção de rádio. Quando isso ocorrer, tente reduzir o agudo no rádio.

Uso do telefone celular

O uso do telefone celular, como fazer ou receber chamadas, carregamento ou apenas a presença do telefone podem causar interferência estática no rádio. Caso isso aconteça, desconecte o telefone ou desligue-o.

Mastro fixo da antena

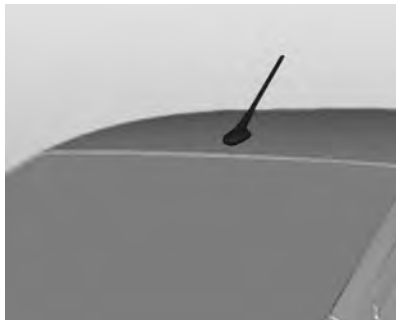

Para remover a antena do teto, gire-a no sentido anti-horário. Para instalar a antena do teto, gire-a no sentido horário.

Cuidado

Para evitar danos à antena ou ao painel do teto, certifique-se de remover a antena antes de entrar em um lava-jato ou em um local com teto baixo.

Instale a antena com firmeza.

Sempre que usar o sistema de bagageiro do teto, verifique se a antena não está obstruindo a área que está sendo usada pelo sistema ou pela carga.

Consulte *Sistema de bagageiro*
⇨ 58.

Reprodutores de áudio

Porta USB

Como Usar a Porta USB

O sistema de conforto e conveniência pode reproduzir músicas ou vídeos ao conectar-se um dispositivo na porta USB.

Compatível com USB

Se equipado, o conector USB está na parte frontal do console central e usa o padrão de USB 2.0.

Nem todos os iPods e unidades USB são compatíveis com a porta USB.

Verifique se o iPod tem o firmware mais recente da Apple^{MD} para funcionamento correto. O firmware do iPod pode ser atualizando usando o aplicativo iTunes^{MD} mais recente. Consulte www.apple.com/br/itunes.

104 Sistema de conforto e conveniência

Para obter ajuda com a identificação do seu iPod, acesse www.apple.com/br/support.

A porta USB pode reproduzir arquivos .mp3, .wma, .ogg, e .wav, em letras maiúsculas ou minúsculas, armazenados em um dispositivo de armazenamento USB.

Estrutura de pastas compatível do dispositivo USB

O sistema de conforto e conveniência é compatível com até 15 estágios de estrutura de pastas.

Como conectar um dispositivo de armazenamento USB ou iPod/iPhone

Para conectar um dispositivo de armazenamento USB, conecte o dispositivo na porta USB.

Para conectar um iPod/iPhone, conecte uma extremidade do cabo do dispositivo ao iPod/iPhone e a outra extremidade à porta USB.

O iPod/iPhone carrega a bateria quando está conectado ao veículo se a ignição estiver na posição 1 ou

2. Consulte *Ignição do motor* ⇨ 144. Quando o veículo estiver OFF (Desligado), o iPod/iPhone é desligado automaticamente e não irá carregar ou utilizar energia da bateria do veículo.

Para obter mais informações sobre o uso do dispositivo USB, consulte "Informações do sistema de áudio" mais abaixo nesta seção.

Porta USB (Sistema de áudio)

O sistema de conforto e conveniência pode reproduzir arquivos de música contidos em dispositivos de armazenamento USB ou produtos iPod/iPhone.

Informações do sistema de áudio

Como usar arquivos MP3/WMA/OGG/WAV

- Arquivos de música com as extensões .mp3, .wma, .ogg e .wav podem ser reproduzidos.
- Arquivos MP3 que podem ser reproduzidos: Taxa de bits: 8 kbps a 320 kbps. Frequência

de amostragem: 48 kHz, 44,1 kHz, 32 kHz, 24 kHz, 22,05 kHz e 16 kHz.

- Arquivos com taxa de bits acima de 128 kbps resultarão em som de qualidade superior.
- As informações da etiqueta ID3 para arquivos MP3, como o nome do álbum e o artista, podem ser exibidas.
- Para exibir informações do título do álbum, título da faixa e artista, o arquivo deverá ser compatível com os formatos de etiqueta ID3 V1 e V2.

Como usar dispositivos de armazenamento USB e iPod/iPhone

- Utilize um dispositivo de armazenamento USB ou do tipo memória flash. Não conecte usando um adaptador USB.
- Não conecte e reconecte o dispositivo USB repetidamente em um curto período, pois isso

Sistema de conforto e conveniência 105

pode provocar eletricidade estática e problemas no uso do dispositivo.

- Use o dispositivo USB com um terminal de conexão de metal.
- A conexão com dispositivos de armazenamento USB do tipo i-Stick pode falhar devido a vibração do veículo.
- Não toque no terminal de conexão USB.
- O tempo necessário para processar os arquivos dependerá do tipo e da capacidade do dispositivo de armazenamento USB e do tipo de arquivos armazenados.
- Alguns arquivos do dispositivo de armazenamento USB podem não ser compatíveis.
- Até dois dispositivos USB e um iPod podem ser reproduzidos por meio de um hub USB. Nem todos os dispositivos podem ser compatíveis, dependendo do desempenho do hub USB. Se

não houver fonte de alimentação suficiente, ele pode não funcionar normalmente.

- Não desconecte o dispositivo de armazenamento USB enquanto ele estiver sendo reproduzido. Isso poderá causar danos ao produto ou afetar o desempenho do dispositivo USB.
- Desconecte o dispositivo de armazenamento USB quando a ignição estiver desligada. Se a ignição for ligada enquanto o dispositivo USB estiver conectado, o dispositivo USB poderá ser danificado ou não funcionar normalmente.
- Dispositivos de armazenamento USB só podem ser conectados para reprodução de músicas/ vídeos e visualização de arquivos de foto.
- Não use o terminal USB para carregar equipamentos acessórios de USB. O calor gerado pode causar problemas de desempenho ou danos.

- Arquivos de música nos quais foi aplicado Digital Right Management (DRM) não podem ser reproduzidos.
- Alguns modelos de produtos para iPod/iPhone podem não ser compatíveis com a conectividade ou funcionalidade desse produto.
- Só conecte o iPod/iPhone com cabos de conexão suportados pelos produtos iPod/iPhone. Outros cabos de conexão não podem ser utilizados.
- O iPod/iPhone pode ser danificado se for conectado ao veículo com a ignição ligada. Quando não estiver em uso, desconecte o iPod/iPhone.
- Quando o iPod/iPhone está conectado à porta USB por meio do cabo do iPod/iPhone, não é suportada música através do dispositivo Bluetooth.

106 Sistema de conforto e conveniência

- As funções de reprodução do iPod/iPhone e as informações exibidas podem ser diferentes quando reproduzidas no sistema de conforto e conveniência.

	Etapa 1	Etapa 2	Etapa 3	Etapa 4
Lista de músicas	Lista de músicas	Músicas		
Artistas	Artistas	Álbuns	Músicas	
Álbuns	Álbuns	Músicas		
Músicas	Músicas			
Gêneros	Gêneros	Artistas	Álbuns	Músicas
Compositor	Compositor	Álbuns	Músicas	
Audíolivros	Faixas			

- Consulte a tabela para ver os itens de classificação relacionados à função de procura fornecida pelo iPod/iPhone.

Reprodutor de USB

Como reproduzir música de um dispositivo USB

- Conecte o dispositivo USB à porta USB.

- A reprodução começará automaticamente após o sistema terminar a leitura do dispositivo USB.
- Se um dispositivo USB que não possa ser lido for conectado, uma mensagem de erro é exibida e o sistema alternará para a função de áudio anterior.





Se o dispositivo USB já estiver conectado:

- Pressione .
- Toque ÁUDIO.
- Toque Source.
- Toque USB.



Para parar o dispositivo USB e selecionar outra fonte de mídia, toque em Source e, em seguida, selecione a outra fonte.

Para remover o dispositivo USB, selecione outra função e, em seguida, remova o dispositivo USB.

Pausa

- Toque em  para pausar.
- Toque em  para continuar.

Como alterar para os próximos arquivos/arquivos anteriores

- Toque em  para ir para o próximo arquivo.
- Toque em  dentro de cinco segundos após o início da reprodução para reproduzir o arquivo anterior.

Como retornar para o início do arquivo atual

Toque em  após cinco segundos do tempo de reprodução.

Como pesquisar para frente ou para trás

Mantenha ◀◀ ou ▶▶ pressionado durante a reprodução para avançar ou retroceder rapidamente. Libere o botão para continuar a reprodução na velocidade normal.

Como reproduzir o arquivo aleatoriamente

Toque em 🔄 durante a reprodução.

- ON: reproduz todos os arquivos aleatoriamente.
- OFF: retorna à reprodução normal.

Como usar o menu USB Music (Música do USB)

- Toque em "Menu" durante a reprodução.
- Toque no menu desejado.

Browse Music (Buscar música)

1. Toque Browse Music (Buscar música).
2. Toque na música desejada.

Config. de tom

- Toque Config. de tom. Será exibido o menu Tone Settings (Configurações de tom). Consulte "Ajustes de tonalidade" no item "Controles do rádio" em *Operação (MyLink)* ⇨ 97.

Volume automático

- Toque Volume automático. O menu "Auto Volume" (Volume automático) é exibido. Consulte "Volume automático" no item "Controles do rádio" em *Operação (MyLink)* ⇨ 97.

MTP (protocolo de transferência de mídia)

- Conecte um dispositivo compatível com MTP.
- A reprodução começará automaticamente após o sistema finalizar a leitura do dispositivo MTP.
- Se um dispositivo MTP que não pode ser lido for conectado, uma mensagem de erro será exibida e o sistema alternará para a função de áudio anterior.

Reprodutor iPod/iPhone

Este recurso é limitado a modelos compatíveis com a conexão iPod/iPhone.

Como reproduzir arquivos de música

- Conecte o iPod/iPhone na porta USB.
- A reprodução iniciará do ponto reproduzido anteriormente após o sistema terminar a leitura do dispositivo USB.
- Se um dispositivo USB que não possa ser lido for conectado, uma mensagem de erro é exibida e o sistema alternará para a função de áudio anterior.

Se o iPod/iPhone já estiver conectado:

1. Pressione 📶.
2. Toque ÁUDIO.
3. Toque Source.
4. Toque iPod.

108 Sistema de conforto e conveniência

Para parar o dispositivo e selecionar outra fonte de mídia, toque em "Source" (Fonte) e, em seguida, selecione a outra fonte.

Para remover o dispositivo, selecione outra função e, em seguida, remova o dispositivo.

Pausa

- Toque em **II** para pausar.
- Toque em **▶** para continuar.

Como mudar para a próxima música/música anterior

- Toque em **▶▶** para mudar para a próxima música.
- Toque em **◀◀** dentro de três segundos após o início da reprodução para reproduzir o arquivo anterior.

Como retornar para o início do arquivo atual

Toque em **◀◀** após três segundos do tempo de reprodução.

Como pesquisar para frente ou para trás

Mantenha **◀◀** ou **▶▶** pressionado durante a reprodução para avançar ou retroceder rapidamente. Libere o botão para continuar a reprodução na velocidade normal.

Como reproduzir o arquivo aleatoriamente

Toque em **⌘** durante a reprodução.

- ON (LIGADO): reproduz todos os arquivos aleatoriamente.
- OFF (DESLIGADO): volta para a reprodução normal.

Como usar o menu iPod

- Toque em "Menu" durante a reprodução.
- Toque no modo de reprodução adequado.

Browse music (buscar música)

1. Toque Browse music (buscar música).
2. Toque na música desejada.

Config. de tom

- Toque Config. de tom. Será exibido o menu Tone Settings (Configurações de tom). Consulte "Ajustes de tonalidade" no item "Controles do rádio" em *Operação (MyLink)* ⇨ 97.

Volume automático

- Toque Volume automático. O menu "Auto Volume" (Volume automático) é exibido. Consulte "Volume automático" no item "Controles do rádio" em *Operação (MyLink)* ⇨ 97.

Porta USB (Sistema de fotos)

É possível visualizar arquivos de imagens armazenados em um dispositivo de armazenamento USB ou em dispositivos compatíveis com o protocolo de transferência de mídia (MTP) no sistema de conforto e conveniência.

Nota

Por motivos de segurança, filmes não serão exibidos enquanto o veículo estiver em movimento.

Informações do sistema de foto

- Extensões de arquivo compatíveis: .jpg, .bmp, .png e .gif.
- Arquivos GIF animados não são compatíveis.
- Alguns arquivos podem não funcionar devido ao formato de gravação diferente ou estado do arquivo.

Como visualizar fotos

1. Conecte o dispositivo USB à porta USB.
2. Toque na tela para abri-la em tela cheia. Toque na tela novamente para voltar para a tela anterior.

Se o dispositivo USB compatível já estiver conectado:

1. Pressione .
2. Toque GALERIA.

3. Toque em .

Alguns recursos são desativados enquanto o veículo está em movimento.

Como visualizar uma apresentação de slides

1. Toque em  na tela de imagens.
2. Toque na tela para cancelar a apresentação de slides durante a reprodução.

Como visualizar a foto anterior ou a próxima foto

Toque em < ou > na tela de imagens.

Como girar uma foto

Toque em  na tela de imagens.

Como ampliar uma foto

Toque em  na tela de imagens.

Como usar o menu USB Picture (Foto do USB)

1. Toque em MENU na tela de imagens.

2. Toque no menu adequado:

- Tempo da apresentação de slides: Permite a seleção do intervalo da apresentação de slides.
- Visor de relógio e temperatura: Permite a seleção de Ligado ou Desligado para apresentar o relógio e a temperatura na tela cheia.
- Configurações do visor: Ajusta brilho e contraste.

3. Toque em  para sair.

Porta USB (Sistema de filmes)

É possível reproduzir arquivos de vídeo armazenados em um dispositivo de armazenamento USB ou em dispositivos compatíveis com o protocolo de transferência de mídia (MTP) no sistema de conforto e conveniência.

110 Sistema de conforto e conveniência

Nota

Por motivos de segurança, filmes não serão exibidos enquanto o veículo estiver em movimento.

Informações do sistema de filme

- Resolução disponível: Inferior a 1.280 x 720 (W x H) pixels.
- Taxa de quadros: Menos de 30 fps.
- Arquivo de filme reproduzível: .mp4. O arquivo de vídeo reproduzível pode não ser executado dependendo do formato do codec.
- Formato de codec reproduzível: H.264.
- Formato de áudio que pode ser reproduzido: MP3, AC3, AAC, WMA.
- Taxa máxima de bits de vídeo:
 - mpeg-1: 8 Mbps
 - mpeg-4 (mpg4, mp42, mp43): 4 Mbps
- Taxa máxima de bits de áudio:
 - mp3: 320 kbps



- wma: 320 kbps
- ac-3: 640 kbps
- aac: 449 kbps

- Arquivos de filme nos quais foi aplicado Digital Right Management (DRM) podem não ser reproduzidos.

Como reproduzir um arquivo de filme



1. Conecte o dispositivo USB à porta USB.
2. Toque na tela para abri-la em tela cheia. Toque na tela novamente para voltar para a tela anterior.

Se o dispositivo USB já estiver conectado:



1. Pressione .
2. Toque GALERIA.
3. Toque em .

O filme não está disponível enquanto você dirige.

Pausa

- Toque em  para pausar.
- Toque em  para continuar.



Como alterar para o próximo filme/filme anterior

- Toque em  para ir para o próximo arquivo.
- Toque em  dentro de cinco segundos após o início da reprodução para reproduzir o arquivo anterior.

Como retornar para o início do filme atual

Toque em  após cinco segundos do tempo de reprodução.

Como pesquisar para frente ou para trás

Mantenha  ou  pressionado durante a reprodução para avançar ou retroceder rapidamente. Libere o botão para continuar a reprodução na velocidade normal.

Como visualizar em tela cheia

Toque em  na tela de vídeos.

Toque em  novamente para voltar à tela anterior.

Como usar o menu USB movie (Filme do USB)

1. Toque em MENU na tela de vídeos.
2. Toque no menu adequado:
 - Configurações de tom: exibe a configuração do som. Consulte "Ajustes de tonalidade" em *Operação (MyLink)* ⇨ 97.
 - Volume automático: Ajusta automaticamente o volume de acordo com a velocidade do veículo. Consulte "Volume automático" em *Operação (MyLink)* ⇨ 97.
 - Mostrador de relógio e temp. Permite a seleção de Ligado ou Desligado para apresentar o relógio e a temperatura na tela cheia.

- Configurações do visor: Ajusta brilho e contraste.

3. Toque em  para sair.

Dispositivos auxiliares (MyLink)

Como usar o conector de entrada auxiliar (se equipado)



Os menus de configuração e as funções podem variar dependendo dos opcionais do veículo.

Se equipado, a entrada auxiliar pode ser usada para conectar dispositivos de áudio externos como um iPod^{MD}, iPhone^{MD}, reproduutor de MP3, reproduutor de CD e outros compatíveis para uso como fonte de áudio. Essa entrada não é uma saída de áudio. Não conecte fones de ouvido na entrada auxiliar dianteira.

Se equipado com uma entrada auxiliar, o sistema de conforto e conveniência pode reproduzir música do dispositivo auxiliar conectado.

Reproduzindo música

Para reproduzir música do dispositivo, se ele já estiver conectado:

1. Pressione .
2. Toque em AUDIO (ÁUDIO).
3. Toque em Source (Fonte).
4. Toque em AUX.
5. Toque em .

Para alterar os ajustes de tonalidade, consulte "Ajustes de tonalidade predefinidos" e "Ajustes de tonalidade personalizados" no item "Configurações do sistema" em *Operação (MyLink)* ⇨ 97.

112 Sistema de conforto e conveniência

Reconhecimento de voz

Reconhecimento de voz do OnStar (se equipado)

O reconhecimento de voz permite ao usuário realizar comandos no sistema OnStar. A lista de comandos suportados pelo reconhecimento de voz está listada no menu "Help" (Ajuda) (janela flutuante exibida na tela do rádio).

Telefone

Bluetooth (Visão geral)

Se equipado com o recurso de Bluetooth^{MD}, o sistema pode interagir com muitos telefones Bluetooth, PDAs ou outros dispositivos para:

- Realize e receba chamadas por comando de voz.
- Transmita dados por comando de voz.
- Reproduza arquivos de transmissão de áudio.

O dispositivo deve estar pareado primeiro. Consulte "Pareamento" adiante nesta seção.

Para minimizar a distração do motorista, antes de dirigir e com o veículo estacionado:

- Familiarize-se com os recursos do telefone celular. Organize a agenda e as listas de contatos com clareza e exclua entradas duplicadas ou que são usadas

raramente. Se possível, programe a discagem rápida ou outros atalhos.

- Revise os controles e o funcionamento do sistema de Conforto e conveniência.
- Faça o pareamento do(s) telefone(s) celular(es) com o veículo. O sistema pode não funcionar com todos os telefones celulares. Consulte "Pareamento" adiante nesta seção.

Atenção

Ao usar um telefone celular, você pode se distrair ao olhar por muito tempo ou muito frequentemente para a tela do telefone ou do sistema de Conforto e conveniência. Tirar os olhos da estrada por períodos prolongados ou com muita frequência pode provocar uma colisão resultando em ferimentos ou morte. Concentre sua atenção na condução.

Veículos equipados com sistema Bluetooth podem usar um telefone celular com capacidade Bluetooth com um perfil viva-voz para fazer e receber chamadas. O sistema de Conforto e conveniência é usado para controlar o sistema. O sistema pode ser usado quando a ignição está na posição 1 ou 2. Consulte *Ignição do motor* ⇨ 144. Nem todos os telefones suportam todas as funções e nem todos os telefones funcionam com o sistema Bluetooth.

Podem existir restrições quanto ao uso da tecnologia sem fio do Bluetooth em alguns locais.

Devido à variedade de dispositivos Bluetooth e de suas versões de firmware, o dispositivo pode responder de modo diferente ao operar com o Bluetooth.

Controle Bluetooth

Se equipado com o recurso de Bluetooth, use os botões no sistema de conforto e conveniência e do volante para operar o sistema.

Comandos do volante



 : Pressione para interagir com Bluetooth ou realizar uma chamada para a OnStar, se equipado. Consulte "Comandos do volante" em *Fone viva-voz* ⇨ 120 ou *Visão geral do OnStar (Se equipado)* ⇨ 245.

 : Pressione para recusar uma chamada recebida ou encerrar a chamada atual. Pressione para desativar ou ativar o modo do Conforto e conveniência quando não estiver em uma chamada.

Bluetooth

Para usar controles de conforto e conveniência para acessar o sistema de menus, consulte *Visão geral (MyLink)* ⇨ 95.

Pareamento

Um telefone celular compatível com Bluetooth deve estar emparelhado com o sistema Bluetooth e, a seguir, conectado ao veículo antes que possa ser usado. Consulte o guia do usuário do fabricante do telefone celular para ver as funções Bluetooth antes de emparelhar o telefone celular.

Informações de emparelhamento

- Um telefone Bluetooth com capacidade para MP3 não pode ser pareado com o veículo como telefone e como reproduzidor de MP3, via porta USB, ao mesmo tempo.
- Até 10 celulares podem ser emparelhados com o sistema Bluetooth.



114 Sistema de conforto e conveniência

- O emparelhamento só precisa ser concluído uma vez, a não ser que tenham sido feitas alterações nas informações de emparelhamento ou se o celular for excluído do sistema.
- Somente um celular emparelhado pode ser conectado ao sistema Bluetooth de cada vez.
- Se vários celulares pareados estiverem dentro do alcance do sistema, o sistema se conectará ao primeiro celular pareado disponível na ordem em que foram pareados primeiro.

Quando o dispositivo Bluetooth e o sistema de conforto e conveniência forem emparelhados com êxito, a agenda é descarregada automaticamente. Isto depende do tipo de telefone pareado. Se o download automático não ocorrer, continue com o download da lista telefônica no telefone.

Parear telefone – SSP e sem dispositivo pareado

Quando não há um dispositivo pareado no sistema de conforto e conveniência e o pareamento seguro simples (SSP) é compatível:





1. Pressione .
2. Toque em PHONE (TELEFONE) ou pressione  no volante.
3. Toque em Search Device (Procurar dispositivo).
4. Toque no dispositivo desejado para parear na tela da lista de itens pesquisados.
5. Toque em Yes (Sim) na tela pop-up do dispositivo Bluetooth e do sistema de conforto e conveniência.
6. Quando o dispositivo Bluetooth e o sistema de conforto e conveniência estiverem pareados com sucesso, as funções do telefone serão exibidas no sistema de conforto e conveniência.

Parear telefone – SSP e dispositivo pareado

Quando um dispositivo pareado estiver no sistema de conforto e conveniência e o SSP for compatível:

1. Pressione .
2. Toque em Settings (Configurações).
3. Toque em Bluetooth e, em seguida, em Device Management (Gerenciamento de dispositivos).
4. Toque no dispositivo desejado para parear. Quando o dispositivo Bluetooth e o sistema de conforto e conveniência estiverem pareados com sucesso, o nome do dispositivo será destacado na tela de parear dispositivo. Se nenhum dispositivo desejado estiver disponível, vá para a etapa 5.
5. Toque em Search Device (Procurar dispositivo) para buscar o dispositivo desejado.

Sistema de conforto e conveniência 115

6. Toque no dispositivo desejado para parear na tela da lista de itens pesquisados.
 7. Toque em Yes (Sim) na tela pop-up do dispositivo Bluetooth e do sistema de conforto e conveniência.
- O telefone conectado é destacado por .
 -  /  indica que as funções de viva-voz e de música do telefone estão ativas.
 -  indica que apenas a função de viva-voz está ativa.
 -  indica que somente a função de música por Bluetooth está ativa.

Parear telefone – sem SSP e sem dispositivo pareado

Quando não houver um dispositivo pareado com o sistema de conforto e conveniência e o SSP não for compatível:

1. Pressione .

2. Toque em PHONE (TELEFONE) ou pressione  no volante.
3. Toque em Search Device (Procurar dispositivo).
4. Toque no dispositivo desejado para parear na tela da lista de itens pesquisados.
5. Insira o código do número de identificação pessoal (PIN, padrão: 1234) no dispositivo Bluetooth. Quando o dispositivo Bluetooth e o sistema de conforto e conveniência estiverem pareados com sucesso, as funções do telefone serão exibidas no sistema de conforto e conveniência.

Se a conexão falhar, será exibida uma mensagem de falha no sistema de conforto e conveniência.

Se um dispositivo Bluetooth foi conectado anteriormente, o sistema de conforto e conveniência executa a conexão automática. No entanto, se a configuração Bluetooth no dispositivo Bluetooth estiver





desligada, será exibida uma mensagem de falha no sistema de conforto e conveniência.

Parear telefone – sem SSP e com dispositivo pareado

Quando um dispositivo pareado estiver no sistema de conforto e conveniência e o SSP não for compatível:

1. Pressione .
2. Toque em Settings (Configurações).
3. Toque em Bluetooth e, em seguida, em Device Management (Gerenciamento de dispositivos).
4. Toque no dispositivo desejado para parear. Quando o dispositivo Bluetooth e o sistema de conforto e conveniência estiverem pareados com sucesso, o nome do dispositivo será destacado na tela de parear dispositivo. Se nenhum dispositivo desejado estiver disponível, vá para a etapa 5.

116 Sistema de conforto e conveniência

5. Toque em Search Device (Procurar dispositivo) para buscar o dispositivo desejado.
 6. Toque no dispositivo desejado para parear na tela da lista de itens pesquisados.
 7. Insira o código do número de identificação pessoal (PIN, padrão: 1234) no dispositivo Bluetooth. Quando o dispositivo Bluetooth e o sistema de conforto e conveniência estiverem pareados com sucesso, o nome do dispositivo será destacado na tela de parear dispositivo.
-  /  indica que as funções de viva-voz e de música do telefone estão ativas.
 -  indica que apenas a função de viva-voz está ativa.
 -  indica que somente a função de música por Bluetooth está ativa.

Conectar um dispositivo Bluetooth pareado

1. Pressione .
2. Toque em Settings (Configurações).
3. Toque em Bluetooth e, em seguida, em Device Management (Gerenciamento de dispositivos).
4. Toque no dispositivo a ser conectado.

Verificar a conexão Bluetooth



1. Pressione .
2. Toque em Settings (Configurações).
3. Toque em Bluetooth e, em seguida, em Device Management (Gerenciamento de dispositivos).
4. O dispositivo pareado será exibido em destaque.

Desconectar um dispositivo Bluetooth

1. Pressione .

2. Toque em Settings (Configurações).
3. Toque em Bluetooth e, em seguida, em Device Management (Gerenciamento de dispositivos).
4. Toque no nome do dispositivo a ser desconectado.
5. Toque em Disconnect (Desconectar).

Excluir um dispositivo Bluetooth

1. Pressione .
2. Toque em Settings (Configurações).
3. Toque em Bluetooth e, em seguida, em Device Management (Gerenciamento de dispositivos).
4. Toque no dispositivo a ser excluído.
5. Toque em .
6. Toque em Delete (Excluir).

Nota

Se o dispositivo a ser excluído estiver conectado, o procedimento de desconexão precisa ser realizado antes do procedimento de exclusão.

Música com dispositivo Bluetooth

Antes de reproduzir música do dispositivo Bluetooth, leia as informações a seguir:

- Um celular ou dispositivo Bluetooth que suporte Advanced Audio Distribution Profile (A2DP) com versões superiores a 1.2 deverá ser registrado e conectado ao veículo.
- No celular ou dispositivo Bluetooth, encontre o tipo de dispositivo Bluetooth para definir/conectar o item como um fone de ouvido estéreo.
-  aparecerá na tela se os fones de ouvido estéreo forem conectados com êxito.

- O som reproduzido pelo dispositivo Bluetooth é fornecido por meio do sistema de conforto e conveniência.
- A música com dispositivo Bluetooth poderá ser reproduzida quando o dispositivo Bluetooth estiver conectado. Para reproduzir música com dispositivo Bluetooth, conecte o telefone Bluetooth ao sistema de conforto e conveniência.
- Se o dispositivo Bluetooth for desconectado enquanto está reproduzindo música do telefone, a música parará. A função de transmissão de áudio pode não ser suportada em alguns telefones Bluetooth. Só poderá ser usada uma função por vez entre o viva-voz ou a função de música do Bluetooth. Por exemplo, caso você converta para viva-voz enquanto reproduz música do telefone, a música parará. Não é possível reproduzir música quando não

houver arquivos de música armazenados no telefone celular.

Nota

Verifique o volume do telefone e do seu reproduzidor de música. Se estiver muito baixo, pode não ser possível ouvir a música do dispositivo Bluetooth.

Nota

Dependendo do telefone ou do dispositivo reproduzidor usado, o nome da música pode não ser exibido enquanto ela é reproduzida.

Reproduzir música com dispositivo Bluetooth

1. Pressione .
2. Toque em AUDIO (ÁUDIO).
3. Toque em Source (Fonte).
4. Toque em Bluetooth.

Pausa

Toque em  para pausar.

Toque em  para continuar.

118 Sistema de conforto e conveniência

Reproduzir a próxima música

Toque em ►►.

Reproduzir a música anterior

Toque em ◀◀ dentro de, aproximadamente, 2 segundos após o início da reprodução para reproduzir a música anterior.

Retornar ao início da música atual

Toque em ◀◀ após aproximadamente 2 segundos de reprodução.

Pesquisar

Mantenha ◀◀ ou ►► pressionado para avançar ou retroceder rapidamente.

Reproduzir músicas aleatoriamente

Toque em ↻ durante a reprodução. Toque novamente para retornar à reprodução normal.

Esta função pode não ser compatível dependendo do dispositivo Bluetooth.

Não troque de faixa muito rapidamente ao reproduzir música com dispositivo Bluetooth.

Condições que podem ocorrer ao reproduzir música com dispositivo Bluetooth:

- Leva tempo para que os dados sejam transmitidos do dispositivo Bluetooth para o sistema de conforto e conveniência.
- Se o celular ou o dispositivo Bluetooth não estiver no modo de tela de espera, ele pode não reproduzir automaticamente.
- O sistema de conforto e conveniência transmite a ordem para reproduzir do dispositivo Bluetooth no modo de reprodução de música com dispositivo Bluetooth. Se isto for feito em um modo diferente, o dispositivo transmite a ordem para parar. Dependendo das opções do dispositivo Bluetooth, esta ordem de reproduzir/parar poderá levar tempo para ser ativada.

- Se a reprodução de música com dispositivo Bluetooth não estiver funcionando, verifique se o dispositivo está no modo de tela de espera.
- O som poderá ser cortado durante a reprodução de música com dispositivo Bluetooth.
- O sistema de conforto e conveniência reproduz o áudio do celular ou do dispositivo Bluetooth à medida que ele é transmitido.

Apple CarPlay e Android Auto

Se equipado, o recurso Android Auto^{MC} e/ou o Apple CarPlay^{MC} pode estar disponível por meio de um smartphone compatível. Se disponível, um ícone PROJECTION aparecerá na Página inicial do visor do Conforto e conveniência.

Sistema de conforto e conveniência 119

Para usar o Android Auto e/ou o Apple CarPlay:

1. Baixe o aplicativo Android Auto para o telefone na loja Google^{MC} Play. Não há aplicativo exigido para o Apple CarPlay.
2. Conecte seu telefone Android ou iPhone Apple usando o cabo USB compatível em uma porta de dados USB. Para obter o melhor desempenho, use o cabo USB fornecido de fábrica. Cabos de reposição ou de terceiros podem não funcionar.

O ícone PROJECTION na Página inicial mudará para Android Auto ou Apple CarPlay, dependendo do telefone. O Android Auto e/ou o Apple CarPlay pode ser iniciado automaticamente quando o USB for conectado. Se isso não ocorrer, pressione o ícone ANDROID AUTO e/ou APPLE CARPLAY na Página inicial para ser iniciado.

Para obter mais informações sobre o Android Auto e o Apple CarPlay no veículo, consulte www.chevrolet.com.br ou *Escritórios de assistência ao cliente* ⇨ 244.

Os requisitos mínimos para executar o Android Auto no celular é ter o sistema operacional Android 5.0 Lollipop instalado. O Android Auto é fornecido pela Google e está sujeito aos termos e à política de privacidade da Google. Os requisitos mínimos para executar o Apple CarPlay é o iPhone 5. O CarPlay é fornecido pela Apple e está sujeito aos termos e às políticas de privacidade da Apple. Para suporte para o Android Auto, consulte <https://support.google.com/androidauto> ou para o Apple CarPlay <https://www.apple.com/br/ios/carplay/>. A Apple ou a Google podem alterar ou suspender a disponibilidade a qualquer tempo. Android Auto é uma marca comercial da Google Inc.; Apple CarPlay é uma marca comercial da Apple Inc.

Se o dispositivo do Android Auto estiver conectado enquanto outro dispositivo estava pareado, a mensagem da janela pop-up de alternar dispositivos aparecerá conforme a seguir:

“Connecting Android Auto, will disconnect Bluetooth Device (Friendly Name Bluetooth)” (Conectando Android Auto. O dispositivo Bluetooth será desconectado (Bluetooth de nome familiar)).

Nota

Para usar a função do Android Auto, a data do sistema de conforto e conveniência deve ser a mesma que a do dispositivo Android Auto.

Nota

Para sua segurança, alguns aplicativos são desativados enquanto o veículo está em movimento.

Nota

Para encerrar o Android Auto, desconecte o telefone da porta USB ou altere a configuração USB do telefone.

120 Sistema de conforto e conveniência

Se o Android Auto não iniciar após conectar um dispositivo compatível, certifique-se de que as opções "Android Auto" e "USB autorun" (execução automática do dispositivo USB) no menu de configurações estejam ativas.

Em alguns casos, pode ser necessário desemparelhar o telefone do rádio antes de conectar o cabo USB para iniciar o Android Auto.

Fone viva-voz

Informações gerais

Veículos equipados com sistema telefone viva-voz podem usar um telefone celular com capacidade Bluetooth com um perfil viva-voz para fazer e receber chamadas. O sistema de Conforto e conveniência e o controle de voz são usados para operar o sistema. Nem todos os telefones suportam todas as funções e nem todos funcionam com o sistema Telefone "hands free".

Controles do telefone "hands-free"

Use os botões localizados no sistema de conforto e conveniência e no volante para operar o sistema Telefone "hands free".

Controles do volante de direção



Os controles do volante podem ser usados para:



- Atender chamadas recebidas.
- Confirmar informações do sistema.
- Encerrar uma chamada.
- Recusar uma chamada.
- Cancelar uma operação.
- Fazer chamadas usando a lista de chamadas.

 : Pressione para atender uma chamada.

 : Pressione para encerrar uma chamada, rejeitar uma chamada ou cancelar uma operação.

Como fazer uma chamada inserindo o número do telefone

- Pressione  e, em seguida, toque em TELEFONE na tela.
- Pressione  no volante.



Caso insira o número errado, toque em  para excluir o número, um dígito por vez, ou mantenha  pressionado para excluir todos os dígitos do número.

Nota

É possível inserir um número de telefone com até 52 caracteres.

Como alternar uma chamada para o celular (modo privado)

Para alternar uma chamada do celular para o viva-voz:



1. Toque em .
2. Toque em  novamente para alternar para o comando de voz.

Como ligar e desligar o microfone

Toque em  para ligar e desligar o microfone.

Como realizar uma chamada por rediscagem



Para realizar uma chamada usando a rediscagem:

- Pressione  nos controles do volante para exibir a tela de orientação de rediscagem.
- Toque em  na tela do telefone.

Não é possível rediscar quando não existe histórico de chamadas.

Recebendo chamadas

Ao receber uma chamada pelo celular Bluetooth conectado, o sistema de áudio será silenciado ou pausado e o telefone tocará com exibindo as informações relevantes.

Pressione  nos controles do volante ou toque em  na tela.

Para recusar a chamada, pressione  nos controles do

volante ou toque em  na tela.

Usar o menu "Contacts" (Contatos)

1. Toque em Contatos na tela do telefone.
2. Toque em ▲ ou ▼ para rolar pela lista.
3. Toque no registro da agenda para o qual deseja ligar.
4. Se houver mais de um número associado ao nome, toque no número para discar.

Nota

Quando o Bluetooth de seu celular e o rádio estiverem pareados adequadamente, a agenda telefônica será baixada automaticamente. Porém a agenda pode não ser descarregada automaticamente dependendo do tipo de telefone. Neste caso, use a agenda em seu telefone. Recomendamos que "Sempre" aceite a solicitação de conexão com a agenda do telefone no emparelhamento inicial do telefone.

Caso um dispositivo Bluetooth tenha sido conectado anteriormente, o sistema de conforto e conveniência executa a conexão automática. Porém se a configuração Bluetooth em seu dispositivo estiver desligada, será exibida uma mensagem de falha no sistema de conforto e conveniência.

Buscar registros de contatos

1. Toque em Contatos na tela do telefone.
2. Toque em  na tela de contatos.
3. Use o teclado para inserir o nome que deseja pesquisar. Para obter detalhes, consulte "Buscar um nome" a seguir.
4. Toque no registro da agenda para o qual deseja ligar.
5. Se houver mais de um número associado ao nome, toque no número para discar.

Quando o dispositivo Bluetooth e o sistema de conforto e conveniência estiverem pareados com sucesso, a agenda telefônica será baixada

122 Sistema de conforto e conveniência

automaticamente. Alguns telefones podem não baixar automaticamente. Se isso ocorrer, conecte novamente ou siga com o download no telefone.





Como procurar um nome

Selecione os caracteres usando o teclado na tela da agenda telefônica. Conforme os caracteres são selecionados, os nome que incluem aqueles caracteres serão exibidos na tela da agenda telefônica. À medida que mais caracteres do nome são inseridos, a lista de nomes possíveis diminui.

Para procurar por Alex:

1. Toque em (abc) para selecionar o primeiro caractere.
2. Toque em (jkl) para selecionar o segundo caractere.
3. Toque em (def) para selecionar o terceiro caractere.
4. Toque em (wxy) para selecionar o quatro caractere.

Como fazer uma chamada a partir do histórico de chamadas

1. Toque em Histórico de chamadas na tela do telefone.
2. Toque em um dos itens a seguir para:
 -  Histórico de todas as chamadas.
 -  Dialed calls (chamadas realizadas).
 -  Missed calls (chamadas perdidas).
 -  Received calls (chamadas recebidas).
3. Selecione o registro de contato para o qual deseja ligar.

Como fazer uma chamada com os números de discagem rápida

Mantenha o número de discagem rápida pressionado usando o teclado na tela do telefone.

Só poderão ser usados números de discagem rápida já armazenados no telefone celular para fazer as

chamadas de discagem rápida. São suportados números de discagem rápida com até 2 dígitos.

Para números de discagem rápida com 2 dígitos, pressione e segure o segundo dígito para fazer uma chamada para o número de discagem rápida.

Marcas registradas e Contratos de licença

Acordos de licença e marcas registradas



A marca e os logotipos Bluetooth são de propriedade da Bluetooth^{MD} SIG, Inc. e quaisquer usos de tais marcas pela General Motors é sob licença. Outras marcas registradas e nomes comerciais são de propriedade de seus respectivos donos.



DivX Certified^{MD} para reproduzir vídeo DivX^{MD} video, incluindo conteúdo premium.

Coberto por uma ou mais das seguintes patentes americanas: 7,295,673; 7,460,668; 7,515,710; 7,519,274.

DivX^{MD}, DivX Certified^{MD} e logotipos associados são marcas registradas da Rovi Corporation e suas subsidiárias e são usados sob licença.



"Made for iPod" e "Made for iPhone" significa que um acessório eletrônico foi projetado para ser conectado especificamente para iPod ou iPhone respectivamente e foi certificado pelo fabricante para atender aos padrões de desempenho da Apple. A Apple não se responsabiliza pelo funcionamento deste dispositivo ou por sua conformidade com as normas de segurança e normativas. Note que o uso deste acessório com iPod ou iPhone pode afetar o desempenho sem fio.

124 Sistema de conforto e conveniência

iPod e iPhone são marcas registradas da Apple Computer, Inc., registradas nos E.U.A. e outros países.

Android Auto é uma marca comercial da Google Inc.; Apple CarPlay é uma marca comercial da Apple Inc.

Sistema de ventilação e de ar condicionado

Sistemas de climatização

Sistemas de climatização 125

Difusores de ar

Difusores de ar ajustáveis 129

Respiros de ar fixos 129

Manutenção

Entrada de ar 130

Funcionamento normal do ar condicionado 130

Sistemas de climatização

⚠ Atenção

Não durma em um veículo com o sistema de ar condicionado ou de aquecimento ligado. Isso poderá causar sérios danos ou a morte devido a uma queda no teor de oxigênio e/ou temperatura do corpo.

Nota

Este equipamento pode não estar disponível em seu país ou modelo de veículo.

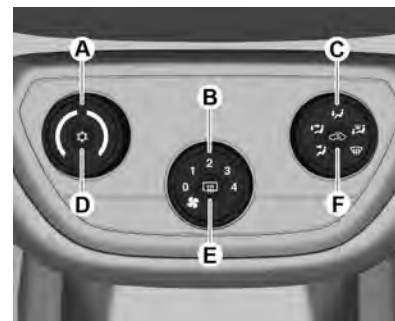

Controles de:

- Temperatura (A)
- Velocidade do ventilador (B)
- Distribuição de ar (C)
- Resfriamento (D)
- Desembaçador do vidro traseiro (E)
- Recirculação de ar (F)
- Desembaçamento, degelo 

Quando o botão de distribuição de ar (C) está na posição de desembaçamento , não é possível ativar a recirculação de

126 Sistema de ventilação e de ar condicionado

ar (F), já que é necessário permitir a entrada de ar fresco no compartimento dos passageiros para remover a umidade, aumentando a eficiência do descongelamento do para-brisa.

Indicação de configurações

As funções selecionadas são indicadas pelo LED do botão ativado.

Temperatura

Ajuste a temperatura girando o botão (A).

Vermelho : Quente (mais quente à direita)

Azul : Frio (mais frio à esquerda)

Velocidade do ventilador

Ajuste o fluxo de ar alternando o botão do ventilador (B) para a velocidade desejada. Girar o botão do ventilador (B) para 0 desliga o ventilador.

Distribuição de ar

Selecione a saída de ar girando o botão (C) para:

 : Área da cabeça e do compartimento dos pés

 : Compartimento dos pés

 : Área da cabeça via difusores de ar ajustáveis

 : Para-brisa e compartimento dos pés

 : O para-brisa e os vidros das portas dianteiras com um pequeno volume de ar sendo direcionado aos difusores de ar laterais.

Resfriamento

Pressione o botão  para ligar e desligar o ar-condicionado. O ar condicionado só funciona quando o motor e o ventilador estão funcionando.

O sistema de condicionamento de ar resfria e desumidifica (seca) quando a temperatura externa está um pouco acima do ponto de congelamento. Portanto, pode haver formação de condensação e gotejamento embaixo do veículo.

Se não for necessário resfriamento nem secagem, desligue o sistema de resfriamento para economizar combustível.

O ar-condicionado não funcionará quando o botão de controle do ventilador (B) estiver na posição 0.

Mesmo que o ar condicionado esteja ligado (D), o veículo produzirá ar quente se o botão de temperatura estiver na área vermelha.

Para desligar o sistema de ar condicionado, pressione o botão  novamente ou coloque o botão do ventilador (B) em 0.

Se o sistema de resfriamento (D) estiver ligado e o botão do ventilador (B) estiver em 0, o sistema de resfriamento permanecerá ligado, mas inativo, já que o ventilador está em 0. Ao colocá-lo novamente em movimento, o ar condicionado voltará a funcionar.

Sistema de ventilação e de ar condicionado 127

Cuidado

Use somente o refrigerante correto.

⚠ Atenção

É recomendada a manutenção dos sistemas de controle e climatização por uma Rede de concessionárias Chevrolet ou Oficina autorizada. Métodos de reparo incorretos poderão causar ferimentos.

Resfriamento normal

- Opere o sistema de ar condicionado (D).
- Gire o botão de controle da temperatura (A) para a área azul para obter resfriamento.
- Gire o botão de distribuição de ar (C) para a posição desejada.

- Ajuste o botão de controle do ventilador (B) para a velocidade desejada.

Resfriamento máximo

Abra brevemente os vidros para que o ar quente possa se dispersar rapidamente.

- Ative o resfriamento (D).
- Ative o sistema de recirculação de ar (F).
- Gire o botão de distribuição de ar (C) para .
- Ajuste o controle de temperatura (A) para o nível mais frio.
- Abra todos os difusores.
- Ajuste a velocidade do ventilador (B) para o nível mais alto.

Aquecimento

- Gire o botão de controle da temperatura (A) para a área vermelha para aquecimento.
- Gire o botão de distribuição de ar (C) para a posição desejada.

- Gire o botão de controle do ventilador (B) para a velocidade desejada.

Aquecimento máximo

Use o modo de aquecimento máximo para obter aquecimento rápido.

- Gire o botão de controle da temperatura (A) totalmente para a área vermelha para aquecimento.
- Gire o botão de controle do ventilador (B) para a velocidade máxima.

Nota

Não o utilize por longos períodos. Isto poderá resultar em acidentes, pois o ar interno poderá ficar viciado e os vidros embaçarão, causando perda de visibilidade do motorista.

Sistema de recirculação de ar

O modo de recirculação do ar é operado com o botão  (F).

Use o sistema de recirculação sempre que precisar resfriar o ar mais rapidamente e para obter

128 Sistema de ventilação e de ar condicionado

resfriamento máximo. Use também sempre que conduzir em pistas empoeiradas ou com mau cheiro para evitar que partículas e odores penetrem no compartimento de passageiros.



Atenção

Dirigir no modo de recirculação durante um longo período poderá torná-lo sonolento. Mude periodicamente para o modo de ar externo para receber ar fresco.

O movimento de ar fresco é reduzido no modo de recirculação. No funcionamento sem refrigeração, a umidade do ar aumenta, favorecendo o embaçamento dos vidros. A qualidade do ar do compartimento de passageiros se deteriora e os ocupantes podem se sentir sonolentos.

Sistema de recirculação de ar automático

Para acelerar o resfriamento e alcançar a temperatura desejada mais rapidamente, o sistema de recirculação será ativado automaticamente ao selecionar todas as funções a seguir:

- O botão de distribuição de ar (C) na posição ,  ou .
- Velocidade do ventilador (B) na posição 3 ou 4.
- Resfriamento (D) ligado.



O LED do botão  acenderá.

Após atingir a temperatura desejada, o modo de recirculação poderá ser desativado a qualquer momento ao pressionar o botão de recirculação (F) ou ao retornar a velocidade do ventilador (B) para a posição 1 ou 2.

Caso a recirculação não seja desativada pelo cliente, ela será desativada automaticamente após

30 minutos para permitir que ar fresco entre no compartimento de passageiros novamente.

Desembaçamento e degelo dos vidros

- Gire o botão de distribuição de ar (C) para  e o resfriamento será ligado automaticamente, embora o LED do botão de controle da temperatura  não acenderá. Para aumentar a eficiência, o resfriamento permanecerá ligado enquanto o botão de distribuição de ar (C) estiver na posição  e o ventilador estiver ligado.
- Ajuste o controle de temperatura (A) para o nível de temperatura desejado.
- Ligue o desembaçador do vidro traseiro (E).
- Abra os difusores de ar laterais como necessário e direcione-os para os vidros das portas.

Consulte *Desembaçador do vidro traseiro* ⇨ 26.

Difusores de ar

Difusores de ar ajustáveis

Os difusores de ar não deverão ser totalmente fechados quando o sistema de resfriamento estiver ligado.



Direcione o fluxo de ar inclinando as aletas e a roda do ajustador.

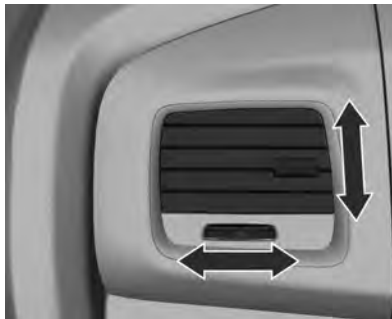

Para abrir os difusores laterais, vire as aletas para cima e a roda do ajustador para a esquerda e a direita até que a direção desejada seja atingida.

Se não quiser o fluxo de ar, vire as aletas para baixo.

Atenção

Não prenda qualquer objeto às aletas dos difusores de ar. Risco de danos e ferimentos em caso de acidente.

Respiros de ar fixos

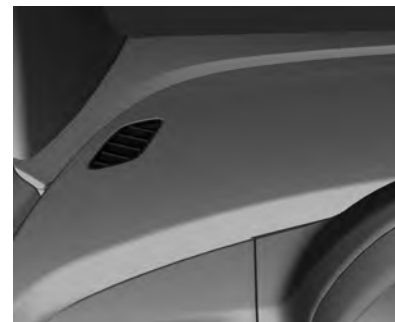

Difusores de ar adicionais estão localizados abaixo do para-brisa e dos vidros das janelas, e nos compartimentos dos pés.

130 Sistema de ventilação e de ar condicionado

Manutenção

Entrada de ar

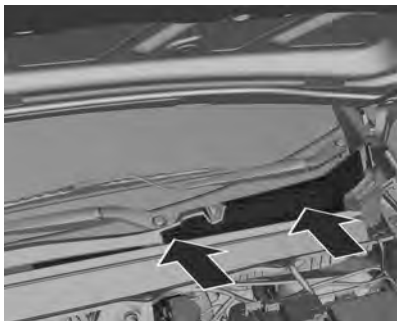

A entrada de ar em frente ao para-brisa no compartimento do motor deve estar desobstruída para permitir a entrada do ar. Remova folhas, sujeira ou neve.

Funcionamento normal do ar condicionado

O resfriamento deverá ser acionado pelo menos uma vez por mês durante pelo menos 10 minutos para assegurar o desempenho

contínuo e eficiente, seja qual for o clima ou estação do ano. A operação de resfriamento não é possível quando a temperatura externa estiver baixa.

Nota

Este veículo não está equipado com o filtro de particulados do ar-condicionado, o que não interfere com a operação do sistema de ar-condicionado.

De acordo com a Resolução CONTRAN nº 14/1998, lei nº 11.910/2009, esse item não é obrigatório e pode ser adquirido separadamente e instalado em concessionárias Chevrolet.

No caso de exposição do veículo a condições de poeira excessiva, como em estradas de terra, a forma mais eficiente de prevenir a entrada de poeira é utilizando a função de recirculação de ar do sistema , evitando temporariamente a entrada de ar do exterior.

Condução e operação

Informações sobre condução do veículo

Ambiente de direção	132
Direção para melhor economia de combustível	133
Direção defensiva	133
Controle de um veículo	133
Freios	135
Direção	137
Retorno para a pista	137
Direção off-road	138
Direção em estradas molhadas	139
Ladeiras e estradas montanhosas	142
Se o veículo atolar	143

Sistema de ignição e operação

Amaciamento do novo veículo	144
Ignição do motor	144
Estacionamento/parada	145
Estacionando sobre objetos que podem queimar	145

Sistema de escapamento

Sistema de escapamento	146
Conversor catalítico	146

Transmissão automática

Transmissão automática	147
Visor da transmissão	147
Alavanca seletora	147
Modo manual	148
Programas eletrônicos de direção	149
Falha	149
Interrupção da fonte de energia	149

Transmissão manual

Transmissão manual	150
--------------------------	-----

Freios

Freios	151
Sistema Antitravamento do Freio (ABS)	152
Freio de estacionamento	153

Controle de velocidade de cruzeiro

Piloto automático (Se equipado)	153
---------------------------------------	-----

Sistemas de detecção de objetos

Sistema auxiliar de estacionamento (Se equipado)	155
--	-----

Combustível

Combustível recomendado ...	157
Aditivos de combustível	159
Tanque de combustível da partida a frio	160

132 Condução e operação

Informações sobre condução do veículo

Ambiente de direção



A General Motors se preocupa constantemente com a proteção ambiental e utiliza, o máximo possível, materiais recicláveis e favoráveis ao meio ambiente no projeto e na montagem dos produtos.

Os métodos de produção também atendem aos requisitos de proteção ambiental. O uso de materiais nocivos, como amianto e cádmio,

foi descontinuado. O sistema de ar condicionado utiliza um gás refrigerante sem clorofluorcarbonos.

Esta preocupação e responsabilidade com o meio ambiente é expressa na Política Ambiental da General Motors Brasil, que formaliza o comprometimento da empresa em relação ao meio ambiente e à sociedade, direcionando suas operações para a preservação do meio ambiente, responsabilidade social e sustentabilidade econômica dos negócios.

ISO14001 Política ambiental da General Motors

"A General Motors está comprometida com a preservação do meio ambiente e dos recursos naturais através do estabelecimento de objetivos e metas que propiciem a melhoria contínua de seu desempenho ambiental, a redução do desperdício, o cumprimento de leis e regulamentos, a prevenção da poluição e a boa comunicação com a comunidade."

Lembrando que este veículo é composto por vários materiais e componentes que ao final do seu ciclo de vida precisam ser manuseados, embalados e descartados adequadamente. Consultar abaixo os cuidados no descarte de materiais sem utilidade.

Conselhos Práticos de Meio Ambiente para a Manutenção do seu Chevrolet:

Para a troca dos produtos seguintes, como pneus, baterias, filtros, peças eletrônicas, óleo do motor, óleo lubrificante, fluido de freios, fluido da direção assistida, fluido do radiador e suas vedações, recomenda-se que o proprietário execute a revisão ou manutenção em um estabelecimento apropriado, de preferência em uma Concessionária Chevrolet.

Redução de emissões:

Mantenha atualizados os dispositivos que reduzem as emissões atmosféricas do seu veículo seguindo o Plano de Manutenção corretamente.

Nota

O descarte de materiais não reutilizáveis não pode ser feito em lixo comum, no solo, em água ou em rede de águas pluviais. Faça sua parte e preserve o ambiente!

Direção para melhor economia de combustível

Informações importantes sobre consumo de combustível:

- Evite acelerar muito o veículo. Alterações abruptas de velocidade aumentarão o consumo.
- Pressão baixa nos pneus diminuirá o desempenho, aumentará o consumo de combustível e resultará no desgaste prematuro do pneu.
- Um combustível de baixa qualidade danificará o motor e aumentará o consumo.

Direção defensiva

Recomendamos dirigir sempre com atitude defensiva.

Comece afivelando o cinto de segurança.

Uma atitude defensiva ao dirigir resulta em estar pronto para uma situação imprevista de qualquer tipo. Assuma que os outros motoristas ou pedestres estarão distraídos ou cometerão erros.

Tente prever qual será o comportamento dos outros motoristas e leve em consideração qualquer engano possível.

Os acidentes mais comuns envolvem a parte traseira do veículo. Manter uma distância segura é mais uma medida para evitar colisões.

Para áreas rurais ou urbanas, o melhor método é dirigir defensivamente. Uma reação imprevista do veículo da frente pode resultar em uma frenagem ou em um desvio abrupto.

Controle de um veículo

Nunca desligue o motor enquanto o veículo estiver em movimento

Muitos sistemas deixam de funcionar nesta condição (por exemplo, o servofreio, a direção hidráulica). Dirigir desta maneira é um perigo para si mesmo e para os outros.

Pedais

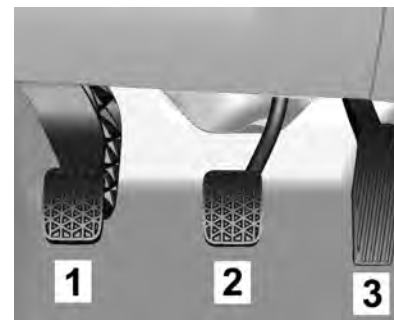

Para garantir que o curso do pedal não sofra restrições, não deve haver tapetes no local.

134 Condução e operação

Tapete do assoalho

Atenção

- Verifique sempre se os tapetes não interferem com os pedais.
- Use sempre um tapete de tamanho adequado e instalado corretamente; caso contrário, ele poderá obstruir os pedais do acelerador, freio ou embreagem. A obstrução dos pedais poderá causar uma aceleração involuntária, aumento da distância de frenagem ou dificuldade para trocar as marchas, o que pode levar a um acidente e ferimentos.
- Os tapetes originais foram projetados para seu veículo. Caso necessitem substituição, escolha os tapetes originais Chevrolet. Tapetes que não foram

(Continuação)

Atenção (Continuação)

projetados para seu veículo podem não encaixar adequadamente e interferir com o pedal.

Siga as instruções para usar os tapetes corretamente.

- Verifique sempre se os tapetes não estão interferindo com os pedais.
- Use o tapete voltado para cima. Não o use voltado para baixo.
- Não coloque nada sobre o tapete do lado do motorista.
- Use apenas um tapete no lado do motorista. Nunca coloque um tapete sobre o outro.

Pedal da embreagem (1)

Nota

Não dirija apoiando o pé no pedal da embreagem. Esse hábito poderá danificar o sistema do motor e da embreagem, além de aumentar o consumo de combustível.

Perigo

Não engate uma marcha baixa repentinamente ao dirigir em estradas escorregadias. Isto poderá causar um efeito de frenagem nas rodas motrizes e provocar uma derrapagem.

Pedal do freio (2)

Quando se aperta o pedal do freio, a luz correspondente se acende nas lanternas externas e na auxiliar do vidro traseiro.

 **Perigo**

Ao descer uma ladeira, mantenha a ignição ligada e use uma marcha apropriada. Dirigir em ponto morto ou com a ignição desligada é muito perigoso. Os freios terão que fazer um trabalho extra. Eles ficarão excessivamente quentes e não serão eficazes.

Pedal do acelerador (3)

Acelerações repentinas aumentam o consumo de combustível. Sempre que a rotação do motor aumentar, procure trocar de marcha.

Freios

 **Perigo**

- Acione o pedal do freio suave e progressivamente. Evite acionamentos bruscos, o que poderá

(Continuação)

**Perigo
(Continuação)**

causar derrapagens perigosas e desgaste excessivo dos pneus. Consulte *Luz de advertência do Sistema Antitravamento do Freio (ABS)* ⇨ 75.

- Preste atenção nas lâmpadas indicadoras de falhas dos sistemas de freio.
- Não dirija com o motor desligado, o servofreio não funcionará, exigindo mais pressão do pé para acionar os freios.
- Se o motor parar de funcionar com o veículo em movimento, freie normalmente, pressionando e segurando o pedal do freio sem bombeá-lo, caso contrário, o vácuo na unidade do servofreio se

(Continuação)

**Perigo
(Continuação)**

esgotará e a assistência do freio será perdida no acionamento. Consequentemente, o pedal do freio deverá ser totalmente pressionado, com pressão maior, e a distância de frenagem necessária será maior.

- Se o pedal do freio não retornar à altura inicial ou se o seu curso aumentar, isso indicará que há uma falha no sistema de freio. Consulte uma Concessionária Chevrolet imediatamente.
- O nível do fluido de freios no reservatório deve ser verificado regularmente.
- Verifique as lâmpadas do freio com frequência.

136 Condução e operação

Uso dos freios

O ato de frear tem um tempo de percepção e um tempo de reação. Primeiro, você tem de decidir pisar no pedal do freio. Esse é o tempo de percepção. Depois, é preciso trazer o pé até ele. Esse é o tempo de reação. O tempo médio de reação é de aproximadamente 3/4 de segundo, porém esta é apenas uma média. Pode demorar menos com um motorista e dois, três ou até mais segundos com outro. Há influência da idade, das condições físicas, da atenção, da coordenação e da visão, bem como de álcool e de drogas. Porém, mesmo em 3/4 de um segundo, um veículo movendo-se a 100 km/h percorre 20 m. Por isto, é importante manter espaço suficiente entre seu veículo e outros. Além disso, obviamente as distâncias efetivas até parar variam bastante com a superfície da via (pavimento ou cascalho), suas condições (seca, molhada), a banda de rolagem dos pneus e dos freios.

Mesmo assim, algumas pessoas sobrecarregam o sistema quando usam os freios de modo incorreto.

Observe o seguinte

- Não obstrua o curso do pedal do freio.
- Evite freadas bruscas. Algumas pessoas dirigem aos trancos - acelerando muito e logo freando muito - ao invés de fluir com o tráfego. Isto é um erro. Os freios desgastarão muito mais rápido caso sejam feitas muitas frenagens bruscas. Existe também o risco de derrapagens perigosas.
- Para aumentar a vida útil dos freios, tente seguir o fluxo do trânsito, evite frear sem necessidade e mantenha uma distância segura do carro à sua frente. Se for preciso usar os freios para reduzir a velocidade, pise de maneira suave e contínua.

- Não dirija com o motor desligado. O servofreio não funcionará, exigindo um esforço maior para que os freios funcionem.
- Se o motor parar com o veículo em movimento, freie normalmente mas não bombeie o pedal, senão o vácuo do sistema hidráulico será esgotado e o pedal ficará mais pesado, aumentando a distância de frenagem.
- Certas condições climáticas ou de direção podem causar rangidos no freio, mesmo quando aplicados com suavidade ou usados pela primeira vez. Isto não é um defeito.

Curso do pedal do freio

Leve o veículo para uma concessionária Chevrolet sempre que notar que o pedal do freio não retorna ou seu curso aumenta. Isto pode ser sinal de defeito no sistema do freio.

Direção

Direção elétrica

O veículo tem direção elétrica assistida. Não tem fluido da direção assistida. A manutenção periódica não é necessária.

Se houver falha na assistência da direção assistida devido a um defeito no sistema, o veículo poderá fazer curvas, mas exigirá um esforço maior.

Consulte a concessionária se houver um problema.

A assistência da direção hidráulica poderá ser reduzida se o volante for girado até o final de seu curso e mantido naquela posição por um longo período.

Ao usar a direção assistida por um período extenso, a assistência pode ser reduzida.

A direção assistida retornará ao uso normal quando o sistema arrefecer.

Consulte as mensagens específicas da direção do veículo em *Mensagens do sistema de direção* ⇨ 83. Consulte a concessionária se houver um problema.

Direção de emergência

Em determinadas situações, manobrar pode ser mais eficiente do que frear.

Por exemplo, se você estiver chegando ao alto de uma ladeira e descobrir um caminho parado na pista; ou se um veículo aparecer de repente vindo de outro lugar ou se uma criança sair correndo de trás de veículos estacionados e parar bem na sua frente.

Você pode evitar esses problemas pisando no freio, se for possível parar a tempo. Mas às vezes não é, pois não há espaço para isso. É hora de uma ação defensiva, manobrando para contornar o problema.

Primeiro aplique os freios - sem deixar que as rodas da frente travem. Com o risco de colisão, é sempre aconselhável reduzir antes

a velocidade. Depois, contorne o problema manobrando pela direita ou pela esquerda conforme o espaço disponível. Uma situação de emergência como a descrita acima, exigirá atenção total do motorista e uma decisão rápida.

Se você estiver segurando o volante conforme recomendado, na posição de nove e três horas, conseguirá fazer um giro rápido de 180° sem tirar as mãos dele. Mas se tiver de agir com rapidez, esterce depressa e depois volte à linha reta assim que ultrapassar o objeto.

O fato de situações de emergência serem sempre possíveis é motivo suficiente para praticar direção defensiva e usar corretamente os cintos de segurança.

Retorno para a pista

Pode haver situações em que as rodas da direita saiam da pista e subam no acostamento. Se a diferença de nível do acostamento para a pista for pequena, o retorno será muito fácil. Tire o pé do

138 Condução e operação

acelerador se não houver nada à sua frente e manobre para voltar à pista. Pode girar o volante até $\frac{1}{4}$ de volta de modo a fazer a roda dianteira encostar na borda da estrada. Depois, corrija o volante para alinhar o veículo.

1. Margeie a pista.
2. Desacelere.
3. Gire o volante aprox. $\frac{1}{4}$ de volta.
4. Volte à linha reta.

Direção off-road

Antes de dirigir fora de estrada

É preciso observar alguns tópicos antes de dirigir fora de estrada. Por exemplo:

- Certifique-se de que foram executados todos os serviços de reparo e manutenção.
- Confira o nível de combustível.
- Verifique a calibragem do pneu reserva como especificado no capítulo de dados técnicos.

- Verifique o nível de fluidos como especificado no capítulo Cuidados com o veículo.

Depois de dirigir fora de estrada

Remova todo o material aderido ao fundo do veículo, no chassi ou embaixo do capô. Alguns podem ter risco de incêndio. Depois de dirigir em lama ou em areia, limpe e verifique as lonas de freio.

Essas substâncias podem prejudicar a frenagem e vitrificar as sapatas. Verifique carroceria, direção, suspensão, rodas, pneus, sistema de descarga, tubulações de combustível e sistema de arrefecimento.

Durante o uso fora de estrada, o veículo exigirá manutenção mais frequente.

Familiarize-se com o método de dirigir fora de estrada

Antes de iniciar um percurso, recomenda-se praticar em uma área próxima que seja segura. Dirigir fora de estrada exige algumas

habilidades novas e diferentes, como estar alerta aos diversos tipos de sinais. Sua visão, por exemplo, deve observar o terreno o tempo todo quanto a restrições inesperadas. Preste atenção em ruídos incomuns nos pneus e no motor.

Seus braços, pés e corpo devem reagir às vibrações e movimentos do veículo. Controlar o veículo é o fator principal para uma boa viagem fora de estrada. A melhor maneira de controlar o veículo é controlando sua velocidade. Alguns pontos devem ser observados. Em alta velocidade:

- Os objetos se aproximam mais rápido e há menos tempo para notar as imperfeições do terreno.
- O tempo de reação fica menor.
- O veículo balança mais ao vencer obstáculos.
- É preciso uma distância maior para a frenagem, principalmente em estradas de terra.

 **Perigo**

Ao dirigir fora de estrada, movimentos ou manobras súbitas podem causar a perda do controle da direção. Isto poderia causar uma colisão. Portanto, ao dirigir dentro e fora de estrada, você e seus passageiros sempre devem usar cinto de segurança.

Dirigir com neblina

Um alto nível de umidade no ar e uma geada pesada aumentam a possibilidade de neblina, que pode prejudicar a visibilidade.

Ao dirigir sob neblina, o motorista deverá reduzir a velocidade e manter uma distância segura do veículo à frente. Não subestime a alteração de densidade da neblina, evitando o risco de um acidente. A densidade da neblina pode ser melhor avaliada observando a visão embaçada das luzes dianteiras dos veículos.

Recomendações para dirigir na neblina

- Acenda os faróis de neblina dianteiros ou os faróis baixos, mesmo durante o dia.
- Não acenda os faróis altos.
- Use o aquecedor do vidro traseiro. Ative por alguns instantes o limpador e o lavador do para-brisa. A umidade do lado externo dos vidros pode parecer neblina.
- Se for quase impossível ver do lado de fora e você precisa parar, porém não tem certeza se está sobre a estrada, acenda os faróis, ative o pisca-alerta e toque a buzina periodicamente ou quando perceber a aproximação de um veículo.
- Ao dirigir sob neblina, não ultrapasse veículos a menos que tenha uma boa visibilidade e que seja seguro fazê-la. Caso tente ultrapassar, esteja preparado para desistir caso algum veículo se aproxime.

Dirigir na lama ou na areia

Ao dirigir sobre lama ou areia, mantenha o veículo em movimento usando uma marcha baixa.

Devido à perda de tração, é mais difícil virar, acelerar e frear. Para obter uma tração melhor ao dirigir sobre areia muito solta, libere um pouco da pressão dos pneus.

Nota

Depois de dirigir em lama ou em areia, limpe e verifique as lonas de freio. Caso isto não seja executado, poderá causar frenagem irregular ou lonas vitrificadas. Verifique a estrutura da carroceria, a direção, a suspensão, as rodas, os pneus e o sistema de escapamento.

Direção em estradas molhadas

Dirigir em locais alagados

As áreas alagadas deverão ser evitadas em qualquer situação. Uma via coberta de água impede que o motorista avalie as condições de maneira adequada. As avarias

140 Condução e operação

causadas no motor e em outras partes do veículo pela entrada de água não são cobertas pela garantia.



Dirija em baixa velocidade através de qualquer área alagada e certifique-se de que o limite de água não exceda a altura do centro da roda.

Se realmente for preciso atravessar um trecho alagado, fazê-lo sempre em baixa velocidade, em torno de 10 km/h, utilizando a primeira marcha.

É preciso ficar atento aos veículos de grande porte trafegando nas proximidades e mantenha-se longe de marolas de grandes proporções, que aumentam as probabilidades de danos. O problema mais sério ao passar por trechos alagados é a possibilidade de entrada de água no interior do motor pelo sistema de captação do ar de admissão.

Isto é conhecido como "calço hidráulico". A água impede o movimento dos pistões e, conseqüentemente, ocorrerão danos nos componentes do motor. Nesse caso, o motor sofre sérios danos e o veículo pode vir a parar imediatamente ou posteriormente, dependendo do grau da avaria.

Não tente colocar o motor em funcionamento novamente. Tal atitude poderá aumentar os danos ao veículo.

Avárias de motor por entrada de água não são cobertas pela garantia.

Perigo

Dirigir através de um curso d'água pode ser perigoso. A água pode arrastar o veículo, causando afogamento. Mesmo um córrego pouco profundo pode impedir o contato do pneu com a superfície, causando a perda de tração. Não dirija em cursos d'água.

Dirigindo na chuva

A chuva e as estradas molhadas podem trazer problemas ao dirigir. Em uma pista molhada não é possível parar, acelerar ou fazer curvas tão bem, pois a aderência do pneu à pista não é tão boa quanto seria em pistas secas e, se os pneus tiverem pouca banda de rodagem, a tração será ainda menor. Se começar a chover quando você estiver ao volante, reduza a velocidade e seja mais cuidadoso.

A pista pode ficar molhada repentinamente, ao passo que os seus reflexos ainda podem estar

condicionados para dirigir em pista seca. Quanto mais pesada for a chuva, mais precária será a visibilidade. Mesmo que as palhetas do limpador do para-brisa estejam em boas condições, a chuva pesada poderá dificultar a visão das placas de sinalização, dos semáforos, das marcações da pavimentação, do limite do acostamento e até mesmo de pessoas que estejam andando na pista. Os respingos da estrada podem dificultar mais a visão do que a chuva, principalmente se a estrada estiver suja.

Portanto, é recomendável manter o limpador do para-brisa em boas condições e o seu reservatório de água abastecido. Substitua as palhetas do limpador do para-brisa quando apresentarem sinais de desgaste ou de falhas no para-brisa ou quando as tiras de borracha começarem a se separar das palhetas.

A água pode afetar os freios. Tente evitar áreas alagadas, mas se não for possível, tente reduzir a

velocidade antes de atingi-las. Freios úmidos podem resultar em acidentes. Os freios não funcionam bem em paradas súbitas e podem fazer o veículo puxar para um lado. Você poderá perder o controle sobre o veículo.

Após dirigir em áreas alagadas ou após o veículo ter sido lavado em um posto de serviço, pressione levemente o pedal do freio até sentir que os freios estejam funcionando normalmente.

Recomendações a serem observadas em tempo chuvoso

- Acenda os faróis baixos, mesmo durante o dia.
- Ligue o limpador do para-brisa.
- Reduza a velocidade e seja cuidadoso.
- Aumente a distância do veículo à frente.
- Caso necessário, use o aquecedor do vidro traseiro.

Nota

Quando estiver chovendo, os pneus e as palhetas do limpador têm uma carga maior. Portanto, mantenha sempre os pneus e as palhetas do limpador em boas condições.

Aquaplanagem

Uma grande quantidade de água pode acumular sob os pneus e eles poderão derrapar na água. Esta é uma situação muito perigosa. Isto poderá acontecer quando houver muita água na pista e você estiver em alta velocidade. Quando o veículo está aquaplanando, há pouco ou nenhum contato do pneu com a pista.

Pode ser que você não perceba a aquaplanagem, e até mesmo dirija durante algum tempo sem notar que os pneus não estão em contato constante com a pista. Talvez perceba a aquaplanagem quando tentar reduzir a velocidade, fizer curvas, mudar de pista nas ultrapassagens ou se for atingido por uma rajada de vento.

142 Condução e operação

Ela pode ocorrer quando seus pneus não têm sulcos profundos ou se a pressão em um ou mais pneus estiver baixa. Poderá ocorrer quando houver grande quantidade de água na pista. Se você notar reflexos das árvores, dos postes de telefone ou de outros veículos, ou se as gotas de chuva formarem ondulações na superfície da água, isto é sinal de que pode haver aquaplanagem.

A aquaplanagem geralmente acontece em velocidades altas.

Não existe uma regra rígida e rápida sobre aquaplanagem. A melhor recomendação é reduzir a velocidade quando estiver chovendo e permanecer atento.

Dirigindo à noite

Ao dirigir à noite, o motorista deve:

- Dirigir na defensiva.
- Diminuir a velocidade e deixar uma distância maior entre seu veículo e outros.
- Estar atento a animais na pista em áreas desertas.

- Sair da pista em local seguro e descansar, se estiver cansado.
- Mantenha limpos o para-brisa e todos os vidros do veículo, por dentro e por fora. O reflexo da sujeira à noite é muito pior que durante o dia. Mesmo a parte interna pode ficar embaçada devido à sujeira. A fumaça de cigarros também embaça as superfícies internas dos vidros, dificultando a visão.
- Lembrar-se de que os faróis iluminam menos a pista nas curvas.

Ladeiras e estradas montanhosas

Dirigir em encostas ou em montanhas é diferente de dirigir em terreno plano ou ondulado. Se você dirigir regularmente em terreno íngreme, ou se estiver pensando em visitar este tipo de território, deverá tomar algumas precauções.

Estas são algumas sugestões que podem tornar suas viagens mais seguras e agradáveis

- Mantenha o veículo em bom estado. Verifique o nível de todos os fluidos, bem como os freios, os pneus e o sistema de arrefecimento.
- Aprenda a descer ladeiras. Não confie só nos freios. Deixe também o motor ajudar na redução da velocidade. Passe para uma marcha mais reduzida; assim você reduzirá a velocidade sem abusar dos freios.

Perigo

Se você não reduzir a marcha, os freios poderão ficar tão quentes que não funcionarão bem. Reduza a marcha para que o motor auxilie os freios ao descer uma ladeira íngreme. Dirigir em ponto morto ou com a ignição desligada é muito perigoso. Os

(Continuação)

**Perigo
(Continuação)**

freios terão que fazer um trabalho extra. Ficarão excessivamente quentes e não serão eficazes. Ao descer uma ladeira, mantenha a ignição ligada e use uma marcha apropriada.

- Aprenda a subir ladeiras. Engate uma marcha mais reduzida. Para fins de arrefecimento, mantenha a marcha menos acelerada que lhe permita trafegar na velocidade desejada sem esquentar demais o motor. Mantenha-se na sua mão em rodovias de mão dupla em ladeiras ou montanhas. Não ultrapasse a faixa divisória das pistas no centro da estrada. Mantenha a velocidade que lhe permita ficar em sua própria direção. Assim você estará ciente de motoristas que venham na direção oposta. A ultrapassagem em aclives é mais demorada. Mantenha

distâncias seguras em ultrapassagens. Facilite a ultrapassagem de outros veículos.

- Ao dirigir em aclives, fique atento a bloqueios resultantes de acidentes ou veículos em situações de emergência.
- Estradas montanhosas podem carecer de sinalização adequada. Indicações de longo trecho em aclive/declive, proibido ultrapassar, risco de queda de pedras ou vento transversal são alguns exemplos. Fique alerta e dirija com atenção.

Se o veículo atolar

Nunca gire as rodas se o veículo atolar. O método conhecido como balanço pode ajudar a desatolá-lo, mas tenha cuidado.

 **Perigo**

Se girarem a alta velocidade, os pneus poderão estourar, causando ferimentos a você e a outras pessoas. A transmissão ou outros componentes podem superaquecer. Em caso de atolamento, gire as rodas o menos possível. Não gire a velocidades superiores a 55 km/h, como indicado no velocímetro.

Nota

Girar as rodas poderá causar avarias em componentes do veículo e também dos pneus. A transmissão pode ser danificada se as rodas giram em alta velocidade ao alternar para marchas mais altas ou mais baixas.

144 Condução e operação

Balançar o veículo para soltá-lo

O método do balanço poderá ajudar quando o veículo está atolado. Para fazer isso, o motorista deve seguir os passos abaixo.

1. Gire o volante para a direita e para a esquerda.
2. Alterne a marcha entre a primeira, a segunda e a ré, soltando o acelerador ao mudar as marchas.
3. Depois de mudar a marcha, pressione levemente o acelerador.
4. Se o veículo continuar atolado após algumas tentativas, ele deverá ser rebocado.

Sistema de ignição e operação

Amaciamento do novo veículo

Use as seguintes precauções para os primeiros cem quilômetros para melhorar o desempenho e a economia do veículo e aumentar sua vida útil:

- Evite partidas com aceleração total.
- Evite paradas bruscas, exceto em emergências.
- Evite arranques rápidos, acelerações bruscas e condução prolongada em alta velocidade.
- Evite aceleração total em marcha lenta.
- Não reboque nenhum outro veículo.

Ignição do motor

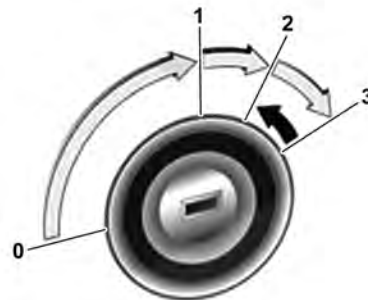

Posições da ignição

- 0 : Ignição desligada
1 : ACC
2 : Ignição ligada
3 : Partida

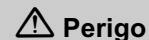

Não gire a chave para a posição 0 ou 1 enquanto dirige.

(Continuação)

Perigo (Continuação)

O veículo e o auxílio de frenagem não funcionarão, causando danos ao veículo, ferimentos ou até mesmo a morte.

Cuidado

Não deixe a chave na ignição por intervalos de tempo extensos enquanto o motor não estiver em operação.

Isto pode descarregar a bateria.

Partida do motor com a chave de ignição

- Gire a chave para a posição **1**.
- Transmissão manual: acione a embreagem.
- Transmissão automática: Coloque a alavanca seletora em **P** ou acione o freio e mova a alavanca seletora para **N**.

- Não acelere.
- Gire a chave para a posição **3**.

Antes de dar nova partida ou para desligar o motor, gire a chave de volta para **0**.

Estacionamento/parada

- Não estacione o veículo em uma superfície facilmente inflamável. A temperatura alta do sistema de escape pode inflamar a superfície.
- Acione sempre o freio de estacionamento sem pressionar o botão de liberação. Acione o mais firmemente possível em situações de declive ou de aclive. Pressione o pedal do freio ao mesmo tempo para reduzir a força operacional.
- Desligue o motor e a ignição.
- Se o veículo estiver em uma superfície nivelada ou em um aclive, para transmissão manual, engate a primeira marcha ou, para transmissão automática, ajuste a alavanca seletora para

P antes de desligar a ignição. Em um aclive, gire as rodas dianteiras para fora do meio-fio.

Se o veículo estiver em um declive, para transmissão manual, engate a marcha à ré ou, para transmissão automática, ajuste a alavanca seletora para **P** antes de desligar a ignição. Gire as rodas dianteiras na direção do meio-fio.

- Feche os vidros.
- Trave o veículo e ative o sistema de alarme antifurto.

Estacionando sobre objetos que podem queimar

Antes de estacionar o veículo, certifique-se de que o terreno não possua qualquer material inflamável como grama, arbustos, gotas de combustível etc. O escapamento é quente e poderá causar um incêndio.

146 Condução e operação

Cuidado

Objetos inflamáveis poderão tocar em partes do escapamento sob o veículo e queimar. Não estacione sobre papéis, folhas, grama seca ou outras coisas que poderiam queimar.

Sistema de escapamento

Perigo

Os gases do escapamento do motor contêm monóxido de carbono venenoso, que é incolor e inodoro e pode ser fatal se for inalado. Se os gases do escapamento penetrarem no veículo, abra os vidros. Conserte a causa da falha em uma oficina. Evite conduzir com a tampa do compartimento de carga aberta, caso contrário podem entrar gases do escapamento no veículo.

Conversor catalítico

O conversor catalítico reduz a quantidade de substâncias nocivas no gás de escapamento.

Atenção

Não mantenha o motor funcionando em áreas fechadas por mais tempo que o necessário para manobrar o veículo, porque o monóxido de carbono (CO), que não tem cor nem cheiro, é mortal se for inalado.

Defeitos ou funcionamento irregular do motor depois de uma partida a frio, perda significativa da potência do motor e de outras anomalias podem indicar defeito no sistema de ignição. O veículo precisa ser rebocado. Procure assistência de uma concessionária Chevrolet.

Cuidados com o conversor catalítico

Caso entre combustível não queimado no conversor catalítico, este componente poderá superaquecer e ser irreparavelmente danificado. Portanto, evite o seguinte:

- Insistir no procedimento de partida quando o motor apresentar dificuldades para ligar.
- Demorar demais com o motor de arranque.

A penetração de água na tubulação de descarga pode danificar o conversor catalítico, pois ele trabalha em alta temperatura.

Evite a aplicação de qualquer produto sob o chassi do veículo. Alguns produtos químicos aumentam o risco de incêndio.

O uso de combustível com alto teor de enxofre pode provocar, sob determinadas condições de direção, a presença de um odor desagradável e inócuo proveniente dos gases do escapamento.

Para garantir um nível baixo de emissões poluentes e a longevidade do sistema do conversor catalítico, todos os serviços de manutenção deverão ser realizados em uma concessionária Chevrolet.

Transmissão automática

A transmissão automática permite a troca de marcha manual (modo manual) ou automática (modo automático).

Visor da transmissão



O modo ou a marcha selecionada é mostrado no visor da transmissão.

Alavanca seletora



P : Posição estacionamento, as rodas estão travadas, só engate quando o veículo estiver parado e o freio de estacionamento acionado

R : Marcha à ré, só engate quando o veículo estiver parado

N : Neutro

D : Modo automático com todas as marchas

M : Modo manual

148 Condução e operação

O movimento entre certas posições de marchas exigem que o botão de liberação, na parte frontal da alavanca seletora, seja pressionado.

Pressione o pedal do freio e empurre o botão de liberação para liberar a alavanca da posição **P**.

Para mudar para as posições **P**, **M** e **R**, pressione o botão de liberação.

Para ligar o motor, a alavanca seletora deve estar na posição **P** ou **N**.

Não acelere ao engatar a marcha. Nunca pressione o pedal do acelerador e o pedal do freio ao mesmo tempo.

Quando uma marcha é engatada, o veículo começa a se mover lentamente quando o freio é liberado.

Perigo

Não mude para neutro enquanto o veículo estiver se movendo. Isso poderá causar danos à transmissão e ferimentos pessoais.

Modo manual



Mova a alavanca seletora para a posição **M**.

Pressione o botão de troca de marcha localizado na alavanca seletora.

UP (+) : para mudar para uma marcha mais alta

DOWN (-) : para mudar para uma marcha mais baixa

Para manter os níveis necessários de desempenho e de segurança do veículo, o sistema poderá não executar certas trocas de marcha quando a alavanca seletora for operada.

No modo manual, as reduções de marcha são feitas automaticamente quando o veículo reduz a velocidade. Quando o veículo para, a 1ª é selecionada automaticamente.

Para fornecer mais torque de motor em uma situação de emergência, reduções de marcha também podem ocorrer se o pedal do acelerador for totalmente pressionado. Aumentos de marcha também são possíveis se a rotação do motor atinge a velocidade máxima permitida (corte).

Cuidado

Mude de marcha de acordo com as condições da pista.

Freio do motor

Para utilizar o efeito de frenagem do motor, selecione uma marcha mais baixa ao dirigir em declives.

Balançar o veículo

Balançar o veículo só é permitido se ele atolar na areia, lama ou neve. Mova a alavanca seletora entre **D** e **R** repetidamente. Não acelere o motor.

Estacionamento

Acione o freio de estacionamento, engate **P** e remova a chave da ignição.

Programas eletrônicos de direção

- Após uma partida a frio, o programa de temperatura operacional aumenta a

velocidade do motor para trazer o conversor catalítico rapidamente à temperatura necessária.

Kickdown

Se o pedal do acelerador for totalmente pressionado, dependendo da rotação do motor, a transmissão muda para uma marcha menor.

Falha

Em caso de falha, a luz indicadora de funcionamento incorreto  acenderá. A transmissão não muda mais automática nem manualmente, pois está travada em uma determinada marcha.

Conserte a causa da falha em uma concessionária Chevrolet.

Interrupção da fonte de energia

Caso haja uma interrupção no fornecimento de energia, a alavanca seletora não poderá ser movida da

posição **P**. A chave da ignição não pode ser retirada da fechadura da ignição.

Se a bateria estiver descarregada, dê a partida no veículo usando cabos auxiliares, consulte *Partida com cabos auxiliares* ⇨ 203.

Se a bateria não for a causa da falha, libere a alavanca seletora e remova a chave de ignição da trava da ignição.

Liberação da alavanca seletora

1. Aplique o freio de mão.



2. Abra a tampa à direita da alavanca seletora.

150 Condução e operação

3. Insira uma chave de fenda no orifício até que a alavanca destrave, mova a alavanca seletora da posição **P** para a posição **N**.
4. Feche a tampa.

Transmissão manual

6 marchas



Posições da alavanca de mudança:

● : Neutro

1 a 6 : Primeira a sexta marchas

R : Marcha à ré

Marchas para frente

Aperte o pedal da embreagem e movimente a alavanca de acordo com o esquema. Ao engatar uma reduzida, não acelere demais o motor.

Marcha à ré

Pressione o pedal da embreagem, puxe o anel para cima e pressione a alavanca de câmbio na direção da posição **R**.

Nota

Coloque a alavanca de câmbio na posição **R** (marcha à ré) somente quando o veículo estiver parado e alguns segundos após pressionar o pedal da embreagem.

Se a marcha não engatar com facilidade, retorne a alavanca de volta ao neutro e retire o pé da embreagem, pressione novamente e mova a alavanca de mudança.

Nota

O módulo eletrônico não evita danos ao motor devido a picos de alta rotação no caso de reduções de marcha inadequadas. Por exemplo:

- Ao tentar alternar da 4^a para 5^a marcha é engatada a 3^a marcha por engano.

- Desengatar o motor em um declive longo (e ao engatar novamente, usar uma marcha muito baixa).

Sob essas hipóteses, independentemente do funcionamento do módulo eletrônico, a rotação do motor aumentará seja qual for a quantidade de injeção de combustível. Isto poderá ultrapassar os limites de tolerância e levar a danos graves aos componentes internos do motor.

Freios

O sistema de frenagem compreende dois circuitos de frenagem independentes.

Em caso de falha do circuito de frenagem, o veículo ainda pode ser freado usando o outro circuito de frenagem. Contudo, o efeito de frenagem só é obtido quando o pedal de freio é pressionado firmemente. É necessário muito mais força para isso. A distância de frenagem é ampliada. Procure a assistência de uma concessionária Chevrolet antes de continuar sua viagem.

Quando o motor não está funcionando, o suporte da unidade do servofreio desaparece depois que o pedal do freio é pressionado uma ou duas vezes. O efeito de frenagem não é reduzido, mas a frenagem requer uma força significativamente maior. É especialmente importante lembrar-se disso ao ser rebocado.

Cuidado

Se um dos circuitos falhar, o pedal do freio deverá ser pressionado com pressão maior, e a distância de frenagem poderá aumentar. Verifique e conserte o sistema de freio em uma Concessionária Chevrolet.

Se o pedal do freio puder ser pressionado mais do que o normal, os freios podem estar precisando de reparo.

Consulte uma concessionária Chevrolet.

Cuidado

Não dirija com o pé apoiado no pedal do freio. Isto acelerará o desgaste dos componentes do freio. Os freios poderão superaquecer, resultando em uma distância de frenagem mais longa e condições inseguras.

152 Condução e operação

Atenção

Após dirigir em locais alagados, lavar o veículo ou usar excessivamente os freios ao descer uma ladeira acentuada, os freios poderão perder temporariamente seu poder de frenagem. Isto poderá ocorrer devido a componentes do freio molhados ou superaquecidos.

Caso os freios percam temporariamente o poder de frenagem devido ao superaquecimento: Altere para uma marcha mais lenta ao descer ladeiras. Não aplique os freios continuamente.

Se seus freios perderem a potência temporariamente devido à umidade nos componentes, o procedimento abaixo ajudará a restaurar o desempenho normal:

1. Verifique se há outros veículos atrás de você.

(Continuação)

Atenção (Continuação)

2. Mantenha uma velocidade segura, com bastante espaço para trás e para os lados.
3. Acione os freios levemente até que o desempenho seja restaurado.

Consulte *Luz de advertência do sistema de freio e embreagem* ⇨ 74.

Sistema Antitravamento do Freio (ABS)

O sistema de freios antiblocantes (ABS) evita o travamento das rodas.

O ABS começa a regular a pressão do freio assim que uma roda mostra uma tendência a travar. O veículo permanece dirigível, mesmo durante uma frenagem difícil.

O controle do ABS é notado por meio de um pulso no pedal do freio e do ruído do processo de ajuste.

Para conseguir a frenagem ideal, mantenha o pedal do freio totalmente pressionado por todo o processo de frenagem, apesar do fato de o pedal estar pulsando. Não reduza a pressão no pedal.

Não diminua a força de acionamento do pedal de freio.

Ao dar a partida depois que a ignição for ligada, sons mecânicos poderão ser ouvidos.

Falha

Atenção

Se houver uma falha no ABS, as rodas podem travar em caso de uma frenagem mais brusca que o normal. Os benefícios oferecidos pelo ABS deixam de estar disponíveis. Enquanto as rodas estiverem travadas, o controle de direção do veículo será perdido e ele poderá desviar de sua rota.

Dependendo da gravidade da frenagem de emergência, o veículo poderá piscar as luzes de freio como um aviso para os outros veículos.

Conserte a causa da falha em uma concessionária Chevrolet.

Freio de estacionamento

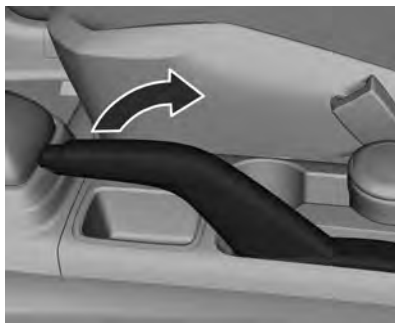

Acione sempre o freio de estacionamento com firmeza, sem operar o botão de liberação, e acione o mais firmemente possível em declives ou em aclives.

Para soltar o freio de estacionamento, puxe um pouco a alavanca, pressione o botão de liberação e abaixe totalmente a alavanca.

Para reduzir as forças operacionais do freio de estacionamento, pressione o pedal de freio ao mesmo tempo.

Consulte *Luz de advertência do sistema de freio e embreagem* ⇨ 74.

Perigo

Nunca aplique o freio de estacionamento com o veículo em movimento. Isto poderá fazer o veículo rodar e causar ferimentos.

Controle de velocidade de cruzeiro

Piloto automático (Se equipado)

O controle de velocidade de cruzeiro pode armazenar e manter velocidades de cerca de 40 a 140 km/h. Desvios das velocidades armazenadas podem ocorrer ao dirigir em aclives ou em declives.

Por motivos de segurança, o controle de velocidade de cruzeiro não pode ser ativado até que o pedal do freio seja acionado pelo menos uma vez.

154 Condução e operação



Acionar em primeira marcha não é possível

Não use o controle de velocidade de cruzeiro se não for prudente manter uma velocidade constante.

Com a transmissão automática, só ative o controle de velocidade de cruzeiro no modo automático.

Consulte *Luz do piloto automático (Se equipado)* ⇨ 78.

Ligando

Pressione o botão de travamento **ON OFF**. O indicador de controle  se acende em branco.

Ativação

Acelere para a velocidade desejada e empurre a alavanca para baixo para **SET/-**. A velocidade atual é armazenada e mantida. O indicador de controle  passa de branco para verde para indicar que o controle de velocidade de cruzeiro está ativo. O pedal do acelerador pode ser liberado.

A velocidade do veículo pode ser aumentada pressionando o pedal do acelerador. Quando o pedal do acelerador é liberado, a velocidade armazenada anteriormente é retomada.

Aumentar a velocidade



Com o controle de velocidade de cruzeiro ativo, mantenha a alavanca pressionada para **RES/+** ou pressione rapidamente para **RES/+** repetidamente; a velocidade aumenta de forma contínua ou em pequenos incrementos.

Acelere gradativamente até a velocidade desejada e armazene girando para **SET/-**.

Reduzir a velocidade

Com o controle de velocidade de cruzeiro ativo, mantenha a alavanca pressionada para **SET/-**, ou pressione rapidamente para **SET/-**, repetidamente; a velocidade diminui de forma contínua ou em pequenos incrementos.

Desativação

Pressione o botão de travamento Cancel . O indicador de controle  se acende em branco. O controle de velocidade de cruzeiro é desativado. A velocidade armazenada é memorizada.

Desativação automática:

- A velocidade do veículo é inferior a aproximadamente 40 km/h.
- O pedal do freio é pressionado.
- A alavanca seletora está em **N**.

Retomar velocidade armazenada

Mova a alavanca para **RES/+** a uma velocidade acima de 40 km/h. Será atingida a velocidade armazenada.

O indicador de controle  passa de branco para verde para indicar que o controle de velocidade de cruzeiro está ativo. Se a diferença entre a velocidade atual e a velocidade armazenada for superior a 40 km/h, o veículo não poderá retomar a velocidade armazenada.

Para desligar

Pressione o botão de travamento **ON OFF**. O indicador de controle  se apaga. A velocidade armazenada é apagada. Desligar a ignição também apaga a velocidade armazenada.

Sistemas de detecção de objetos

Sistema auxiliar de estacionamento (Se equipado)

O auxiliar de estacionamento facilita o estacionamento medindo a distância entre o veículo e os obstáculos traseiros e fornecendo sinais sonoros. É o motorista, no entanto, que tem total responsabilidade pela manobra de estacionamento.



O sistema consiste em quatro sensores de estacionamento ultrassônicos no para-choque traseiro.

Consulte *Luz do sensor de estacionamento ultra-sônico* ⇨ 76.

Nota

Peças afixadas na área de detecção causam problemas de funcionamento do sistema.

Ativação

O sistema se ativa automaticamente ao engatar a marcha à ré.

Um obstáculo é indicado por avisos sonoros. O intervalo entre avisos torna-se mais curto à medida que o veículo se aproxima do obstáculo. Quando a distância é inferior a 40 cm, o aviso sonoro soa continuamente.

Desativação

O sistema será desativado automaticamente quando:

- O veículo for dirigido acima de 10 km/h.
- O veículo está estacionado.

156 Condução e operação

- Ocorre uma falha no sistema.

Falha

Em caso de falha no sistema, se acende o sinal P[!].

Além disso, se o sistema não funcionar devido a condições temporárias, como sensores cobertos por neve, P[!] acenderá.

Informações importantes sobre o uso do sistema auxiliar de estacionamento

Atenção

Sob certas circunstâncias, várias superfícies reflexivas sobre objetos ou sobre roupas, bem como fontes externas de ruído podem fazer com que o sistema não detecte os obstáculos corretamente.

Preste atenção especial a obstáculos baixos que podem danificar a parte inferior do

(Continuação)

Atenção (Continuação)

para-choque. Se tais obstáculos saírem da área de detecção do sensor durante a aproximação do veículo, um aviso sonoro contínuo soará.

Cuidado

A sensibilidade do sensor poderá ser reduzida por influências externas, como camadas sobre a superfície do sensor (gelo, neve, lama, sujeira, envernizamentos/ pinturas múltiplas, etc.).

O sensor pode detectar um objeto inexistente (interferência de eco) causado por interferências acústicas externas, como outro sistema auxiliar de estacionamento, ou interferências

(Continuação)

Cuidado (Continuação)

mecânicas externas, como lava-jato, chuva, condições de vento extremo, granizo etc.

O desempenho do sistema auxiliar de estacionamento pode ser reduzido pela alteração da posição do sensor por alterações externas do veículo como abaixar o para-choque durante a vida útil devido a: mudanças de temperatura, troca de pneus, carregamento do veículo, rebaixamento/ tuning do veículo etc.

Condições específicas se aplicam a veículos altos (por exemplo, veículos off-road, minivans, transportadores). A identificação de objetos na parte superior do veículo não poderá ser garantida.

O desempenho do sistema auxiliar de estacionamento poderá ser reduzido pelo

(Continuação)

Cuidado (Continuação)

acoplamento acústico do veículo causado pelo congelamento. Objetos com uma secção transversal muito pequena podem não ser detectados.

Nota

O sensor pode detectar um objeto inexistente (interferência por eco) devido a interferências externas acústicas ou mecânicas.

Combustível

Combustível recomendado

Gasolina regular, etanol ou qualquer mistura dos dois combustíveis.

Cuidado

Utilizar combustível com um índice de octanas demasiadamente baixo pode provocar combustão descontrolada e danos no motor.

O uso de combustível de baixa qualidade pode reduzir a potência do motor, o torque do motor e aumentar ligeiramente o consumo de combustível.

O uso contínuo de combustíveis de baixa qualidade pode resultar em combustão não controlada e danos ao motor.

Abastecimento do tanque

Perigo

Antes de reabastecer, desligue o motor e todos os aquecedores externos com câmaras de combustão. Desligue todos os telefones celulares.

Ao reabastecer siga as instruções operacionais e de segurança do posto de gasolina.

Perigo

O combustível é inflamável e explosivo. Não fume. Não provoque chamas nem faíscas.

Se você sentir cheiro de combustível no veículo, conserte a causa imediatamente em uma Concessionária.

158 Condução e operação

Cuidado

Se utilizar um combustível de grau inadequado ou colocar aditivos para combustível incorretos no tanque de combustível, o motor e o conversor catalítico poderão ser seriamente danificados.

Ao abastecer o tanque, certifique-se de utilizar o combustível correto (gasolina ou etanol) correspondente ao veículo. O veículo poderá ser seriamente danificado caso abasteça diesel em um veículo flex.

Cuidado

Em caso de combustível inadequado, não ligue a ignição.

A portinhola elétrica do tanque de combustível está localizada na parte traseira direita do veículo.

Solte a portinhola elétrica do tanque de combustível pressionando o botão  do sistema de travamento central ou o controle remoto e puxe a porta para abri-la.



Cuidado

Limpe imediatamente todo combustível que transbordar.

Tampa do tanque de combustível

Somente uma tampa genuína oferece funcionalidade total.

Combustível para o sistema ECO SPE/4 - motores a etanol e gasolina

Pode-se usar gasolina regular, etanol ou qualquer mistura dos dois combustíveis.

O sistema de injeção eletrônica de combustível, através de sinais recebidos de diversos sensores, ajusta o funcionamento do motor de acordo com o combustível a ser usado. Tenha certeza da origem do combustível. O uso de combustível com especificação inadequada pode causar danos irreversíveis ao motor.

Depois de reabastecer, dirija o veículo por aproximadamente 10 minutos, especialmente se o combustível predominante tiver sido alterado.

Ao dar a partida no motor com etanol pela manhã, segure a chave por cerca de 3 segundos. Se o motor não der a partida na primeira tentativa, aguarde cerca de 10 segundos e tente novamente. Depois de três tentativas, segure o

pedal do acelerador totalmente pressionado até que o motor dê a partida. Retire o pé do pedal do acelerador imediatamente.

A etiqueta adesiva contém uma indicação do tipo de combustível, e se localiza na portinhola do bocal de enchimento de combustível do veículo.

Nota

Verifique o nível no reservatório de partida a frio e mantenha-o sempre abastecido (de preferência com gasolina aditivada).

Evite danos

Nunca use um combustível que não atenda as recomendações de qualidade ou que contenha aditivos metálicos à base de manganês. Nunca adicione um aditivo ao tanque de combustível de seu veículo recomendado para combustíveis diferentes, pois o motor, os injetores de combustível, o catalisador e todos os sensores do sistema anticontaminação

provavelmente sofrerão danos graves que não serão cobertos pela garantia do veículo.

Filtro de combustível

Troque o filtro de combustível de acordo com os intervalos recomendados no Plano de Manutenção.

Nota

Como ele trabalha sob uma pressão mais alta que os sistemas convencionais, o sistema de injeção de combustível exige alguns cuidados de manutenção. Troque o filtro e as mangueiras de combustível somente por peças originais GM.

Aditivos de combustível

Veículos com o sistema ECO SPE/4 - (etanol e gasolina)

Recomendamos adicionar uma garrafa de aditivo ACDelco Flexpower a cada quatro

abastecimentos completos ou a cada 200 litros de combustível nas seguintes condições:

1. Veículos que permaneçam parados, sem utilização, pelo período de duas ou mais semanas ao longo de um mês.
2. Veículos com pouca utilização diária (uso contínuo inferior a 20 minutos).

Nota

Não é recomendado o uso deste produto em combustíveis que já contenham aditivos.

Cuidado
Recomenda-se que logo após a aplicação do aditivo o veículo seja utilizado de forma contínua por 20 minutos, para maior eficiência do produto. Nunca use aditivo para gasolina em etanol e vice-versa.

160 Condução e operação

Tanque de combustível da partida a frio

Para veículos com sistema SPE/4 ECO - motores a etanol e gasolina

Abastecimento do tanque

Verifique semanalmente o nível do reservatório de combustível para partida a frio e assegure-se de mantê-lo sempre cheio.

Recomendamos abastecer o reservatório de partida a frio preferencialmente com gasolina de alta octanagem - IAD 95 (Índice Anti-Detonante) ou RON 100, ou superior. Consulte as opções disponíveis no posto de combustível de sua preferência. Na falta desse produto, use gasolina aditivada, que conserva suas propriedades por mais tempo do que a gasolina tipo C comum.

Cuidado

Abasteça o reservatório de partida a frio somente com gasolina. O veículo pode ser seriamente danificado se o reservatório de partida a frio for abastecido com outro combustível (por exemplo, diesel, etanol etc.), gasolina de baixa qualidade ou adulterada.

Para reabastecer, siga os procedimentos:

1. Desligue o motor.
2. Abra o capô.
3. Confira o nível.
4. Retire a tampa do reservatório de partida a frio, girando-a no sentido anti-horário.



5. Encha o reservatório de combustível para partida a frio.
6. Recoloque a tampa do reservatório de partida a frio, girando-a no sentido horário.
7. Feche o capô.

Cuidados com o veículo

Informações gerais

Acessórios e modificações ...	162
Acessórios e modificações ...	162
Elevação do veículo	163
Interruptor de desconexão da bateria	164
Armazenamento do veículo ...	164
Informações de emissão	165

Verificações do veículo

Execução do serviço de manutenção pelo proprietário	166
Capô	166
Visão geral do compartimento do motor	168
Óleo do motor	169
Filtro/limpador de ar do motor	171
Líquido de resfriamento do motor	171
Superaquecimento do motor	172
Ventilador do motor	174
Fluido do lavador	174

Freios	175
Fluído do freio	175
Bateria	176
Substituição da palheta do limpador	177

Substituição de lâmpadas

Substituição de lâmpadas	178
Faróis	179
Faróis para neblina (Se equipado)	180
Luzes de direção dianteiras	180
Luzes do marcador lateral	180
Lanternas traseiras	181
Lâmpada de freio superior central (CHMSL)	182
Lâmpada da placa	182
Luzes internas	182
Iluminação do painel de instrumentos	182

Sistema elétrico

Fusíveis	183
Caixa de fusíveis do compartimento do motor	184
Caixa de fusíveis do painel de instrumentos	186

Ferramentas do veículo

Ferramentas	190
-------------------	-----

Rodas e pneus

Rodas e pneus	190
Designações dos pneus	190
Pressão do pneu	191
Sistema de monitoramento da pressão do pneu (Se equipado)	191
Operação do monitor de pressão do pneu (Se equipado)	193
Inspeção dos pneus	195
Profundidade da banda de rodagem	195
Rodízio de pneus	196
Quando é hora de pneus novos	197
Tipos diferentes de rodas e pneus	198
Coberturas de rodas	198
Substituição de rodas	198

Partida com cabos auxiliares

Partida com cabos auxiliares	203
---------------------------------------	-----

Reboque

Rebocamento do veículo	205
Rebocamento de outro veículo	206

162 Cuidados com o veículo

Cuidados com a aparência

Cuidados com o exterior 207

Cuidados com o interior 209

Informações gerais

Acessórios e modificações

Este manual foi impresso na data indicada na capa e contém informações baseadas em um veículo totalmente equipado com os opcionais e acessórios disponíveis nessa data. Por isto, poderá haver diferenças entre o conteúdo do Manual e a configuração do seu veículo, que pode não ter alguns dos itens ali mencionados.

A General Motors reserva-se o direito de implementar quaisquer alterações em seus produtos para atender a qualquer momento as solicitações e expectativas do cliente.

Em caso de dúvidas sobre o conteúdo do seu veículo, procure uma Rede Chevrolet para consultar o Manual de Especificação de Vendas de acordo com o Número de identificação do veículo (VIN).

Acessórios e modificações

Visando atender seus requisitos de conforto e personalização do veículo, a General Motors desenvolve e oferece opcionais do fabricante e acessórios aprovados para instalação pela Rede de Concessionárias ou Oficinas Autorizadas Chevrolet.

Recomendamos que você procure a Rede de Concessionárias ou Oficinas Autorizadas Chevrolet para obter informações sobre as opções existentes e os acessórios disponíveis.

Recomendamos usar Peças e Acessórios Genuínos e componentes aprovados pela fábrica específicos para o seu tipo de veículo. Não podemos avaliar ou garantir a confiabilidade de outros produtos, ainda que tenham aprovação concedida por entidade reguladora ou similar.

Cuidado

Nunca modifique o veículo. Adicionar acessórios não certificados pela GM ou fazer modificações no veículo altera sua condição original e as especificações de fábrica, deteriora a funcionalidade e o desempenho de sistemas do veículo, afetando a segurança e a durabilidade, além de levar à perda da garantia do veículo.

Por exemplos, mas não limitado a estes

O uso de combustíveis fora das especificações, instalação de gás natural comprimido, blindagem, mudanças na suspensão do veículo e uso de pneus não originais são alguns exemplos de modificações que afetam as especificações originais do veículo, o funcionamento correto, a garantia do veículo e a segurança dos ocupantes.

Nota

Devido à tecnologia aplicada no sistema eletrônico, não instale qualquer tipo de equipamento elétrico que não seja genuíno nos chicotes elétricos do veículo, como de alarmes, vidros elétricos, travas elétricas, ignição e/ou combustível, sistemas de áudio (por exemplo, rádio e módulos de potência), sistemas de ar-condicionado, iluminação auxiliar, dentre outros. Como consequência, o veículo poderá ser danificado e causará pane elétrica, falha de comunicação entre os componentes eletrônicos, imobilização ou até mesmo incêndio.

ESSAS SITUAÇÕES NÃO SÃO COBERTAS PELA GARANTIA.

A Rede de Concessionárias ou Oficinas Autorizadas Chevrolet é qualificada e tem o conhecimento apropriado para instalar acessórios genuínos que são compatíveis com os sistemas específicos de seu veículo.

Consulte uma Concessionária Chevrolet para saber quais são os acessórios aprovados para o veículo e os métodos de instalação apropriados.

Elevação do veículo

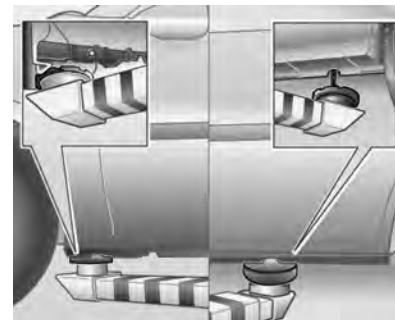

A figura mostra onde deverão ser instalados os suportes para um guincho ou macaco.

Nota

Se os apoios dos elevadores ou o macaco forem metálicos, use uma proteção de borracha para evitar danos ao veículo.

164 Cuidados com o veículo

Interruptor de desconexão da bateria

Desconectar

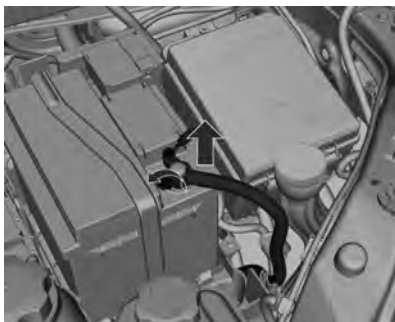

1. Abra o capô.
2. Retire a porca da extremidade do terminal.
3. Retire o terminal do borne da bateria.

Conectar

1. Instale o terminal no borne da bateria.
2. Aperte a porca da extremidade do terminal.

3. Feche o capô.

Armazenamento do veículo

Inatividade por período prolongado

Se o veículo precisar ficar guardado durante vários meses:

- Lave e encere o veículo.
- Limpe e proteja as vedações de borracha.
- Troque o óleo do motor.
- Esgote o reservatório do líquido do lavador.
- Verifique o anticongelante e a proteção anticorrosiva do líquido de arrefecimento.
- Calibre a pressão dos pneus para o valor especificado para carga total.
- Estacione o veículo em local seco e bem ventilado. Engate a primeira ou a marcha à ré para evitar que o veículo se desloque.

- Não acione o freio de estacionamento.
- Abra o capô, feche todas as portas e tranque o veículo.
- Desconecte a garra do borne negativo da bateria. Cuide para que todos os sistemas sejam desligados, por exemplo, o sistema de alarme antifurto.

Consulte *Interruptor de desconexão da bateria* ⇨ 164.

- Feche o capô.

Retorno à condição de atividade

Quando o veículo for recolocado em operação:

- Conecte a garra do borne negativo da bateria. Ative o sistema eletrônico dos vidros elétricos.
- Verifique a pressão dos pneus.
- Encha o reservatório do líquido do lavador.
- Confira o nível de óleo do motor.

- Confira o nível de líquido de arrefecimento do motor.

Informações de emissão

- O nível máximo de emissão de CO (monóxido de carbono) permitido para a sincronia de marcha lenta e ignição especificada (avanço inicial) é de 0,5%. Isto se aplica ao combustível padrão especificado para testes de emissão.
- A descarga de emissões pelo cárter de óleo para a atmosfera deve ser zero em qualquer condição do veículo.
- Veículos equipados com o sistema **SPE/4 ECO** têm um sistema antipoluição de gás evaporativo do tanque de combustível (cânister).
- Este veículo atende os limites de emissão, como o Programa para Controle da Poluição do Ar por Veículos Motorizados (PRONCOVE), de acordo com a

Resolução 18/86 do CONAMA e atualizações vigentes na data de fabricação.

- Este veículo atende aos limites de emissões definidos pela legislação atual na data da fabricação para controlar a poluição do ar de veículo motorizado.
- A rotação da marcha lenta não é regulável. O módulo de controle eletrônico (ECM) calcula eletronicamente a porcentagem de CO e os ajustes da marcha lenta.
- Nos veículos com sistema **SPE/4 ECO** - etanol e gasolina - qualquer mistura de etanol e de gasolina, em qualquer relação, pode ser usada. O sistema de injeção eletrônica de combustível, através de sinais recebidos de diversos sensores, ajusta o funcionamento do motor de acordo com o combustível a ser usado. Certifique-se da origem do combustível, pois se estiver adulterado poderá causar danos irreversíveis ao motor.

Nota

O uso de combustível que não seja o especificado poderá comprometer o desempenho do veículo, causar danos ao sistema de injeção ou até danificar o motor. Esse tipo de dano não é coberto pela garantia do veículo.

166 Cuidados com o veículo

Verificações do veículo

Execução do serviço de manutenção pelo proprietário



⚠ Atenção

Execute verificações no compartimento do motor apenas quando a ignição estiver desligada.

(Continuação)

Atenção (Continuação)

A ventoinha do motor pode começar a funcionar mesmo com a ignição desligada.

⚠ Perigo

O sistema de ignição usa uma tensão extremamente alta. Não toque nele.

Capô

Abertura



Puxe a alavanca de liberação e devolva-a à posição original.



Empurre a trava de segurança para a esquerda e abra o capô.

⚠ Atenção

Quando o motor estiver quente, certifique-se de tocar apenas no enchimento da haste do suporte do capô para evitar queimaduras.

Consulte *Entrada de ar* ⇨ 130.

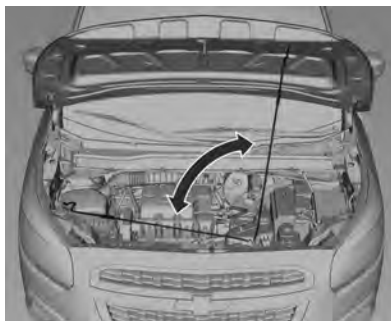

Para manter o capô aberto, encaixe a vara de sustentação em seu furo na tampa.

Fechamento

Antes de fechar o capô, pressione a haste de sustentação para dentro do prendedor.

Baixe o capô e deixe-o engatar no trinco. Verifique se o capô ficou totalmente fechado.

⚠ Atenção

Sempre observe as seguintes precauções:

- Não puxe a alavanca de destravamento do capô enquanto o veículo estiver em movimento.
- Não dirija o veículo com o capô aberto. Um capô aberto atrapalhará a visão do motorista.
- Operar o veículo com o capô aberto poderá levar a uma colisão, resultando em danos ao veículo ou a outras pessoas, ferimentos ou até mesmo a morte.

168 Cuidados com o veículo

Visão geral do compartimento do motor

1.8 Sistema SPE/4 ECO

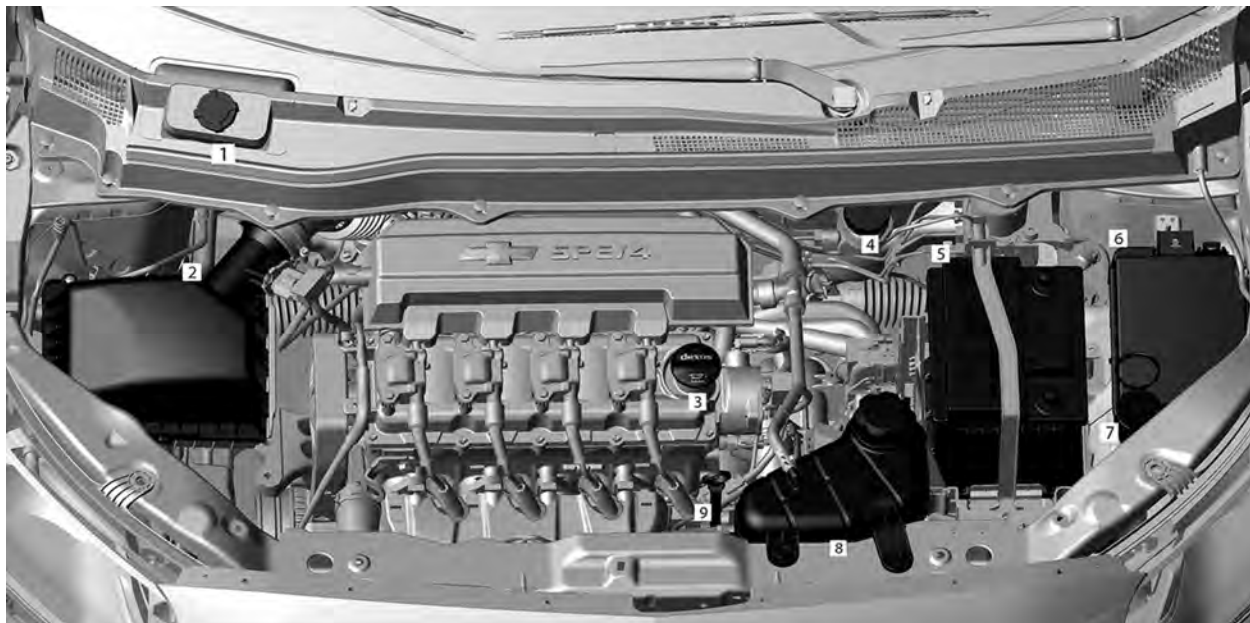

1. *Tanque de combustível da partida a frio* ⇨ 160
2. *Filtro/limpador de ar do motor* ⇨ 171
3. *Óleo do motor* ⇨ 169
4. *Fluído do freio* ⇨ 175
5. *Bateria* ⇨ 176
6. *Caixa de fusíveis do compartimento do motor* ⇨ 184
7. *Fluído do lavador* ⇨ 174
8. *Líquido de resfriamento do motor* ⇨ 171
9. *Vareta de nível do óleo.*
Consulte *Óleo do motor* ⇨ 169.

Óleo do motor

Troca do óleo do motor

Nota

Troque o óleo de acordo com os intervalos de tempo ou a quilometragem percorrida (consulte *Fluidos e lubrificantes recomendados* ⇨ 217), pois os óleos perdem suas propriedades de lubrificação não apenas devido ao

funcionamento do motor, mas também ao envelhecimento. A troca de óleo deve ser feita com o motor em temperatura operacional normal. Preferivelmente, troque o óleo em uma Concessionária Chevrolet, assegurando assim o uso do óleo especificado para manter a integridade dos componentes do motor. Os danos causados por óleo não especificado não são cobertos pela garantia.

PEÇAS GENUÍNAS 

ACDelco®

Deve-se conferir o nível do óleo com o veículo nivelado e o motor (que deve estar na temperatura normal de operação) desligado.

Espera pelo menos 10 minutos antes de conferir o nível, para que o acúmulo normal do óleo no motor escorra para o cárter. Se o óleo estiver frio, poderá demorar um pouco mais para voltar ao cárter.

Verificação do nível de óleo do motor

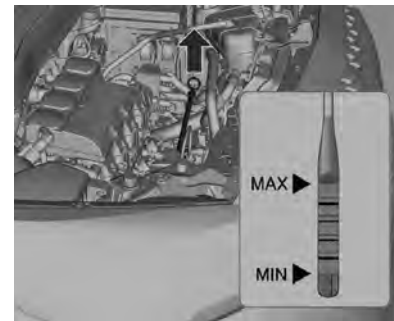

Para verificar o nível do óleo, remova a vareta de nível.

Limpe-a bem, introduza até o fim e torne a retirar. O nível do óleo tem de estar entre as posições inferior (MIN) e superior (MAX) da vareta.

170 Cuidados com o veículo

Adicione óleo somente se o nível atingir a posição inferior (MIN) na vareta de nível ou se estiver abaixo desta, máximo de 1 litro, então verifique novamente o nível.

Cuidado

Nunca misture tipos diferentes de qualidades de óleo. Use somente a qualidade e a viscosidade do óleo especificadas neste manual. O uso de outro óleo diferente do especificado poderá causar danos ao motor e cancelar a garantia.

O nível do óleo não deve ficar acima da posição superior (MAX) da vareta. Se isto ocorrer, haverá, por exemplo, aumento no consumo do óleo, encharcamento das velas e formação excessiva de resíduos de carbono.

Cuidado

Óleo do motor em excesso deverá ser drenado ou retirado por sucção.

Consulte *Capacidades e especificações* ⇨ 230.

Coloque a tampa e aperte-a.

⚠ Atenção

O óleo do motor é um agente irritante e, se ingerido, poderá causar doenças ou a morte.

Mantenha-o longe do alcance de crianças.

Evite o contato repetitivo ou prolongado com a pele.

Lave as áreas expostas com água e sabão ou um limpador de mãos.

(Continuação)

Atenção (Continuação)

Tome muito cuidado ao drenar o óleo do motor, pois ele poderá estar quente suficiente para queimá-lo.

Troca do filtro de óleo

Providencie para que o filtro de óleo seja substituído preferencialmente por uma concessionária Chevrolet.

Consulte *Manutenção programada* ⇨ 213

Filtro/limpador de ar do motor

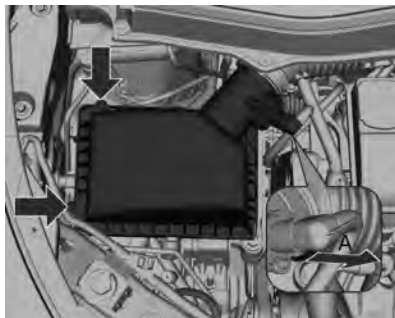

Limpeza ou troca do elemento

1. Abra o capô.
2. Afrouxe os prendedores.
3. Puxe cuidadosamente a trava do conector **A**.
4. Depois que a trava **A** for desengatada, empurre a trava **A** junto com o conector, empurrando simultaneamente para fora.
5. Solte o grampo de metal da mangueira.

6. Remova a mangueira.
7. Remova a tampa da caixa de ar cuidadosamente.
8. Remova o elemento limpador de ar e limpe-o ou troque-o, se necessário.
9. Limpe também a parte interna do purificador.

Líquido de resfriamento do motor

Substituição do líquido de arrefecimento

O sistema de arrefecimento do motor é abastecido com um aditivo para radiador de longa duração (etilenoglicol), cujas propriedades conferem proteção adequada contra congelamento, ebulição e corrosão.

Troque o líquido de arrefecimento do motor de acordo com os intervalos de tempo ou a quilometragem percorrida, (consulte *Fluidos e lubrificantes recomendados* ⇨ 217).

⚠ Atenção

Deixe o motor esfriar antes de abrir a tampa. Abra a tampa com cuidado, liberando a pressão lentamente.

Nível do líquido de arrefecimento do motor

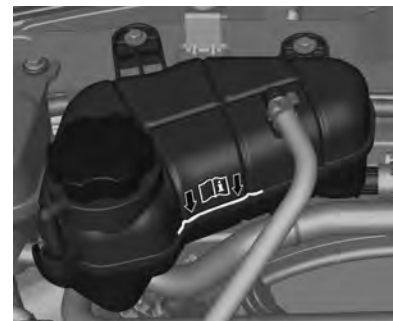

Se o sistema de resfriamento estiver frio, o nível do líquido de arrefecimento deve estar acima da marca de enchimento. Complete se o nível estiver baixo. Portanto, adicione ao reservatório de

172 Cuidados com o veículo

expansão uma mistura de água desmineralizada e aditivo para radiador (longa duração – cor laranja, proporção de 36% a 50% de aditivo).

Nota

Se o veículo for usado em uma região muito fria (em torno de -20 °C), recomenda-se o uso de líquido arrefecedor na relação de 50% de aditivo e 50% de água potável.

Nota

O aditivo para radiador (vida longa, de cor alaranjada) não deve ser misturado a aditivos padrão (cor verde) ou a outros produtos, como óleo solúvel C. As misturas reagem, formando uma borra que pode levar à obstrução do sistema e, conseqüentemente, ao superaquecimento do motor. Em caso de troca do tipo de aditivo, o sistema deverá ser lavado cuidadosamente.

Instale a tampa e aperte-a bem. Procure uma concessionária Chevrolet para verificar a concentração do líquido de

arrefecimento e consertar a causa da perda de líquido de arrefecimento.

Cuidado
Reservatório de expansão e sua tampa têm limitadores de fixação. Para fechar a tampa, aperte-a lentamente e, quando houver resistência, pare de girá-la. Se a tampa exceder o limitador, a tampa e o reservatório de expansão serão danificados, causando problemas de funcionamento no sistema de arrefecimento que, por sua vez, podem causar danos ao motor. Esses danos não são cobertos pela garantia.

Superaquecimento do motor

A luz do indicador de temperatura do líquido de arrefecimento do veículo está localizada no painel de instrumentos. Ela indica o aumento da temperatura do motor.

Nota

Se o motor funcionar sem líquido de arrefecimento, seu veículo poderá sofrer danos sérios. Neste caso, os reparos não serão cobertos pela garantia.

Superaquecimento do motor sem vapor

Se você notar o aviso de superaquecimento e não houver sinais de vapor, o problema poderá não ser tão sério. O motor poderá superaquecer quando:

- O veículo é conduzido em uma subida acentuada em altas temperaturas ambiente.
- O veículo é parado depois de dirigir em alta velocidade.
- O veículo foi conduzido em marcha lenta durante um percurso longo.

Se não houver mudanças ou sinais de vapor, observe o seguinte procedimento durante aproximadamente um minuto:

1. Desligue o ar condicionado (se equipado)

2. Tente manter o motor sob carga (use uma marcha na qual o motor fique em baixa rotação).

Se o aviso de superaquecimento desaparecer, continue dirigindo. Por questões de segurança, dirija lentamente por aproximadamente 10 minutos.

Se a escala do indicador de temperatura baixar para a posição normal, continue dirigindo.

Se a temperatura do líquido de arrefecimento não cair, estacione o veículo imediatamente e desligue o motor.

Caso não haja vapor visível, ligue o motor em marcha lenta por aproximadamente 2 ou 3 minutos com o veículo parado e observe se o aviso de superaquecimento apaga.

Se o aviso de superaquecimento continuar aceso, desligue o motor, peça aos passageiros que saiam do veículo e aguarde até que ele esfrie. Fica a seu critério abrir ou não o compartimento do motor, mas

procure assistência técnica imediatamente. Se abrir o compartimento do motor, verifique o reservatório de expansão do líquido de arrefecimento.

 **Perigo**

Se o líquido de arrefecimento na parte interna do reservatório de expansão estiver fervendo, não faça nada e aguarde até que esfrie.

O nível do líquido de arrefecimento deverá estar conforme especificado. Se estiver baixo, significa que pode haver vazamento nas mangueiras do radiador, do aquecedor, no próprio radiador ou na bomba d'água.

 **Perigo**

- As mangueiras do aquecedor e as mangueiras do radiador, bem como

(Continuação)

**Perigo
(Continuação)**

outras partes do motor, podem esquentar muito. Não as toque, pois poderá se queimar.

- Caso exista algum vazamento, não ligue o motor, pois o líquido de arrefecimento poderá se perder, causando queimaduras. Antes de dirigir o veículo, repare os vazamentos.

Superaquecimento com vapor

 **Perigo**

- Os vapores gerados pelo superaquecimento do motor podem causar queimaduras graves, mesmo que você só abra um pouco o compartimento do motor. Fique distante do motor ao

(Continuação)

174 Cuidados com o veículo

Perigo (Continuação)

observar a emissão de vapor. Desligue o motor, peça aos passageiros para saírem do veículo e espere que o motor esfrie. Antes de abrir o compartimento do motor, aguarde até que não haja mais sinais de vapor do líquido de arrefecimento.

- Se o veículo continuar em movimento com o motor superaquecido, os líquidos poderão escapar devido à alta pressão. Você e outras pessoas poderão se queimar gravemente. Desligue o motor superaquecido, saia do veículo e espere que ele esfrie.

Ventilador do motor

Se não houver vazamento visível, verifique o funcionamento da ventoinha do motor. Se houver

superaquecimento do motor, ela terá de ser acionada automaticamente. Se isto não acontecer, será preciso efetuar o conserto.

⚠ Atenção

Os ventiladores e outras partes móveis do motor podem causar ferimentos sérios. Mantenha mãos e roupas afastadas de partes móveis quando o motor estiver funcionando.

⚠ Perigo

- Os vapores e os líquidos muito quentes que saem do sistema de arrefecimento em ebulição podem explodir e causar queimaduras graves. Eles estão sob pressão, e se a tampa do reservatório de expansão for aberta mesmo que

(Continuação)

Perigo (Continuação)

parcialmente, os vapores poderão ser expulsos em alta velocidade. Nunca remova a tampa do reservatório de expansão quando o motor e o sistema de arrefecimento estiverem quentes. Se for necessário remover a tampa do reservatório de expansão, aguarde até que o motor esfrie.

- O aditivo longa vida para o sistema de arrefecimento é venenoso e deve ser manuseado com cuidado.

Fluido do lavador

Encha com água limpa misturada com uma quantidade adequada de aditivo para limpeza de para-brisa.

Para encher o reservatório de fluido do lavador do para-brisa:

- Utilize apenas fluido do lavador pronto para uso disponível comercialmente para este propósito.
- Não utilize água de torneira. Os minerais presentes na água de torneira podem entupir a tubulação do lavador do para-brisa.
- Se for provável que a temperatura do ar caia abaixo do ponto de congelamento, utilize fluido do lavador do para-brisa com propriedades anticongelantes suficientes.

Freios

Caso seja atingida a espessura mínima da lona de freio, será ouvido um rangido durante a frenagem.

É possível continuar dirigindo, mas substitua a pastilha do freio assim que possível.

Quando as novas pastilhas do freio forem instaladas, não freie bruscamente sem necessidade nas primeiras viagens.

Fluido do freio

⚠ Atenção

O fluido de freio é venenoso e corrosivo. Evite contato com os olhos, a pele, tecidos e superfícies pintadas.



O nível do fluido de freios precisa estar entre as marcas **MIN** e **MAX**.

Quando trocar o fluido de freios, assegure a máxima limpeza, pois a contaminação do fluido pode levar a defeitos no sistema de freios. Peça

a uma concessionária Chevrolet para consertar a causa da perda de fluido. Use somente fluido de freios de alto desempenho aprovado para o veículo.

Consulte *Fluidos e lubrificantes recomendados* ⇨ 217.

Cuidado

Certifique-se de limpar completamente em torno da tampa do reservatório do fluido de freios antes de remover a tampa.

A contaminação do sistema do fluido de freios pode afetar o desempenho dele.

Fluido de freios em demasia no motor pode fazer com que o fluido queime.

Não encha demais o reservatório.

Incêndio no motor pode ocasionar ferimentos e danificar seu veículo e outra propriedade.

176 Cuidados com o veículo

Cuidado

Não descarte o fluido de freio usado com o lixo doméstico.

Use uma instalação autorizada de gestão de refugos local.

Fluido de freios usado e seus recipientes podem ser perigosos. Eles podem prejudicar a sua saúde e o meio ambiente.

O fluido de freios é acre e pode irritar a pele e os olhos.

Não deixe que o fluido de freio entre em contato com sua pele ou olhos. Se isso acontecer, lave imediatamente a área afetada com sabão e água ou um produto de limpeza para as mãos.

Bateria

A bateria ACDelco que equipa o seu veículo dispensa manutenção periódica. Se o veículo não for usado durante 30 dias ou mais, desconecte o cabo do pólo negativo da bateria para não descarregá-la.

⚠ Perigo

- Acender fósforos perto da bateria poderá causar uma explosão de gás. Se você necessitar de mais iluminação no compartimento do motor, use uma lanterna.
- A bateria, mesmo quando selada, contém ácido que pode causar queimaduras. Se o ácido cair em sua pele ou olhos, lave as partes afetadas com água corrente e procure cuidados médicos imediatamente.
- Para minimizar o risco de contato de gotas da solução com os olhos, use óculos de proteção ao manusear baterias.
- A General Motors não se responsabiliza por acidentes causados por negligência ou por manuseio incorreto de baterias.

Reciclagem obrigatória da bateria



Sempre que trocar a bateria, deixe a antiga no revendedor (resolução CONAMA 401/08, de 04/11/08):

- Todo consumidor/usuário final deve devolver a bateria usada do veículo. Ela não deve ser jogada fora no lixo comum.
- A Concessionária ou Oficina Autorizada Chevrolet onde você comprou a bateria do veículo deve aceitar a devolução da

bateria usada e depois enviá-la ao fabricante para fins de reciclagem.

 **Atenção**

Riscos ao entrar em contato com a solução ácida e com o chumbo:

- Composição básica: chumbo, ácido sulfúrico diluído e plástico.
- Caso a solução ácida e o chumbo contidos na bateria sejam descartados no ambiente de uma maneira incorreta, poderão contaminar o solo, o subsolo e a água, bem como causar riscos à saúde de seres humanos.
- Se houver contato acidental com os olhos ou a pele com esses produtos, as partes afetadas deverão ser lavadas imediatamente com água e será necessário procurar cuidados médicos.

(Continuação)

**Atenção
(Continuação)**

- Sempre que a bateria for carregada, mantenha-a na posição horizontal para evitar vazamento pelo respiro.

Prevenção de danos aos componentes eletrônicos

Para evitar a pane de componentes eletrônicos, nunca desconecte a bateria com o motor ligado.

Sempre que for desconectá-la, solte primeiro o cabo negativo e depois o positivo. Não inverta a posição dos cabos.

Ao reconectar, ligue primeiro o cabo positivo e depois o negativo.

Substituição da palheta do limpador

Limpadores de para-brisa funcionando adequadamente são essenciais para a visão clara e a

condução segura. Verifique regularmente as condições das palhetas do limpador.

Substitua as palhetas duras, as quebradiças ou as rachadas ou as que espalham sujeira no para-brisa.

Material estranho no para-brisa ou nas palhetas do limpador pode reduzir a eficiência dos limpadores. Se as palhetas não estiverem limpando adequadamente, limpe o para-brisa e as palhetas com detergente neutro diluído em água. Enxágue-os completamente com água.

Repita o processo, se necessário.

Nunca aplique polidor com silicone no para-brisa do veículo, ou haverá formação de faixas, que prejudicarão a visibilidade do motorista.

Não utilize solventes, gasolina, querosene ou solvente de tinta para limpar os limpadores. Eles são fortes e podem danificar as palhetas e as superfícies pintadas.

178 Cuidados com o veículo

Palheta do limpador dianteiro

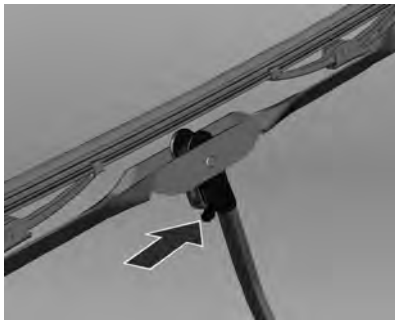

- Levante a alavanca do limpador.
- Pressione a alavanca de liberação e remova a palheta do limpador a puxando para baixo.

Palheta do limpador traseiro



- Levante a alavanca do limpador.
- Desengate a palheta do limpador, como mostrado na imagem acima, e remova-a.

Substituição de lâmpadas

A substituição de lâmpadas deverá ser realizada, preferencialmente, em uma concessionária Chevrolet. Quando for trocar uma lâmpada, desligue o respectivo interruptor. Evite tocar o vidro da lâmpada com as mãos. Para limpar uma lâmpada manchada, use álcool e um pano limpo sem fiapos. A lâmpada trocada deve ter as mesmas características e capacidades da defeituosa.

Aplicação	Potência (W)
Luz de cortesia	10
Leitura (dianteira - luz de leitura)	5
Porta-luvas	5
Farol alto	60
Farol baixo	55
Luz dos sinalizadores de direção dianteiros	21

Aplicação	Potência (W)
Luz dos sinalizadores de direção traseiros	21
Farol dianteiro	5
Luz de freio/lanterna traseira - freio/estacionamento	21
Faróis de neblina	27
Marcha à ré	21
Placa	5
Luz diurna	21

Faróis

Farol baixo e farol alto

1. Solte o conector da tomada da lâmpada.



2. Remova a tampa de proteção.



3. Pressione o grampo de mola e desengate-o.

4. Remova a lâmpada do alojamento do refletor.
5. Quando instalar uma nova lâmpada, engate os apoios nos recessos do refletor.
6. Engate o clipe de mola.
7. Posicione corretamente a tampa de proteção do farol dianteiro e feche-a.
8. Ligue o conector na lâmpada.

Regulagem dos faróis

Cuidado

Se os faróis dianteiros precisarem ser regulados, recomenda-se que o veículo seja levado a uma Concessionária ou Oficina Autorizada Chevrolet para reparo, pois esse é um item relacionado à segurança.

180 Cuidados com o veículo

Faróis para neblina (Se equipado)

Substitua as lâmpadas em uma concessionária Chevrolet.

Nivelamento do farol de neblina dianteiro

A regulagem do farol de neblina dianteiro pode ser ajustada com o parafuso localizado acima do farol de neblina.

Cuidado
Se os faróis luzes de neblina precisarem ser regulados, recomenda-se que o veículo seja levado a uma Concessionária ou Oficina Autorizada Chevrolet para reparo, pois esse é um item relacionado à segurança.

Luzes de direção dianteiras



1. Gire o soquete da lâmpada no sentido anti-horário e desengate-o.
2. Solte o conector da tomada da lâmpada.
3. Remova a lâmpada do soquete.
4. Insira a nova lâmpada.
5. Ligue o conector na lâmpada.
6. Insira o soquete no refletor.

7. Gire o soquete da lâmpada no sentido horário e engate-o.

Luzes do marcador lateral

1. Gire o soquete da lâmpada no sentido anti-horário e desengate-o.



2. Remova o soquete da lâmpada da luz lateral do refletor.
3. Solte o conector da tomada da lâmpada.
4. Remova a lâmpada do soquete.

5. Insira a nova lâmpada.
6. Ligue o conector na lâmpada.
7. Insira o soquete no refletor.
8. Gire o soquete da lâmpada no sentido horário e engate-o.

Lanternas traseiras



1. Retire os parafusos.
2. Solte o conector da tomada da lâmpada.

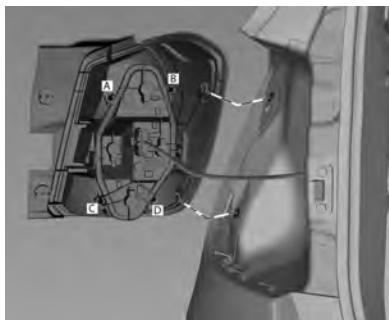

3. Solte ambos os pinos e remova os parafusos (A, B, C, D).

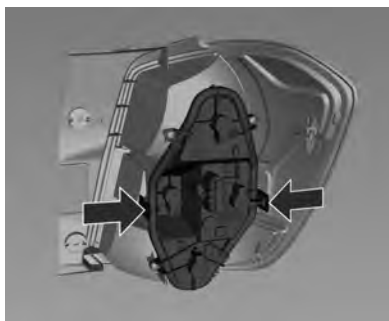

4. Remova a unidade da lanterna traseira. Tome cuidado para que o duto do cabo permaneça em posição.

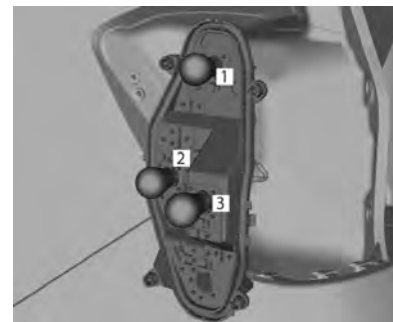

5. Luz de freio (1)
Luz do sinalizador de direção (2)
Luz de ré (3)
6. Pressione ligeiramente a lâmpada no soquete, gire-a no sentido anti-horário, remova e substitua a lâmpada.
7. Insira a lâmpada no conjunto da lanterna traseira.

182 Cuidados com o veículo

8. Instale o conjunto da lanterna traseira na carroceria e aperte os prendedores. Feche as tampas e encaixe-as.
9. Ligue a ignição, opere e verifique todas as lâmpadas.

Lâmpada de freio superior central (CHMSL)



Substitua a luz em uma concessionária Chevrolet.

Lâmpada da placa



1. Alavanque o soquete com uma chave de fenda e remova-o para baixo, tomando cuidado para não puxar o cabo.
2. Remova a lâmpada do suporte e substitua-a.
3. Insira o suporte da lâmpada no alojamento e gire-o no sentido horário.
4. Insira o alojamento da lâmpada e prenda-o usando uma chave de fenda.

Luzes internas

Luz de cortesia

1. Para removê-la, erga o lado oposto do interruptor da lâmpada usando uma chave de fenda com lâmina chata. Tenha cuidado para não arranhar as luzes de cortesia.
2. Remova a lâmpada.
3. Substitua a lâmpada.
4. Reinstale o conjunto da lâmpada.

Iluminação do painel de instrumentos

Substitua as lâmpadas em uma concessionária Chevrolet.

Sistema elétrico

Fusíveis

A especificação do fusível de substituição deve corresponder às mesmas especificações do fusível defeituoso.

Existem duas caixas de fusíveis no veículo:

- Na parte dianteira esquerda do compartimento do motor.
- Na parte inferior do painel de instrumentos.

Alguns dos fusíveis principais estão em uma caixa acima do terminal positivo da bateria. Caso necessário, substitua-os em uma concessionária Chevrolet.

Antes de trocar um fusível, desligue o respectivo interruptor e a ignição.

Um fusível queimado pode ser reconhecido por seu filamento derretido. Não substitua o fusível até que a causa do defeito tenha sido consertada.

Algumas funções são protegidas por vários fusíveis.

Fusíveis também podem ser inseridos sem a existência de uma função.

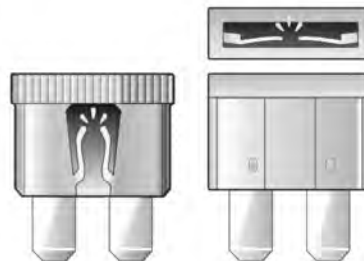

Extrator de fusível

O extrator de fusível está localizado na caixa de fusíveis do compartimento do motor.

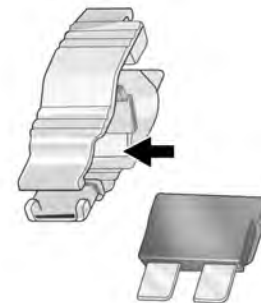

Coloque o extrator de fusível sobre os vários tipos de fusíveis pela parte superior ou pela lateral e remova o fusível.

184 Cuidados com o veículo

Caixa de fusíveis do compartimento do motor

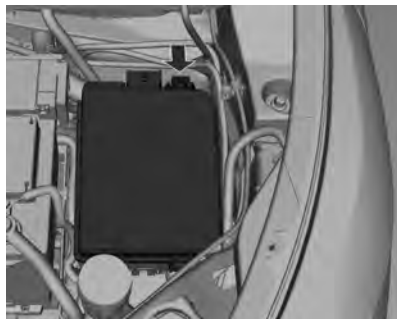

A caixa de fusíveis está na parte dianteira esquerda do compartimento do motor.

Solte a tampa, levante e remova-a.

Algumas descrições de caixa de fusíveis deste manual podem não se aplicar ao seu veículo. Elas eram precisas quando este manual foi impresso. Quando inspecionar a caixa de fusíveis, consulte sua etiqueta.



Minifusíveis	Uso
1	25 A - Não usado

Minifusíveis	Uso
2	7,5 A – Espelhos retrovisores externos
3	5 A - Não usado
4	25 A - Não usado
5	30 A - Módulo ABS
6	5 A - Não usado
7	15 A - Não usado
8	15 A – Módulo da transmissão automática
9	5 A – Regulador de tensão
10	10 A - Não usado
11	20 A – Limpador traseiro
12	30 A - Desembaçador traseiro
13	10 A - Não usado
14	7,5 A - Não usado
15	20 A - Não usado

Cuidados com o veículo 185

Minifusíveis	Uso
16	25 A - Não usado
17	10 A – Bomba de partida a frio
18	10 A – Módulo de controle do motor / Módulo da transmissão automática
19	20 A – Bomba de combustível
20	15 A - Não usado
21	10 A - Módulo de controle do motor / Bobina do relé da ventoinha do motor / Bobina do relé do ar condicionado
22	10 A - Não usado
23	10 A – Módulo de controle do motor
24	10 A – Lavador dianteiro e traseiro

Minifusíveis	Uso
25	10 A – Bomba de partida a frio
26	10 A - Módulo de controle do motor / Fluxo de massa de ar
27	10 A - Não usado
28	10 A - Módulo de controle do motor / Sensor de oxigênio
29	20 A – Módulo de controle do motor
30	15 A - Controle da ignição e injeção
31	10 A – Farol alto (lado esquerdo)
32	10 A – Farol alto (lado direito)
33	15 A – Módulo de controle do motor
34	15 A – Buzina
35	10 A – Compressor do ar-condicionado

Minifusíveis	Uso
36	10 A – Farol de neblina dianteiro

J Caixa de fusíveis	Uso
1	40 A - Módulo ABS
2	30 A - Limpador do para-brisa
3	40 A – Controle do aquecimento, ventilação e ar-condicionado
4	30 A – Airbag / Destravamento automático / Painel de instrumentos / Pedal da embreagem
5	40 A - Não usado
6	30 A - Não usado
7	40 A - Não usado
8	30 A - Ventoinha do motor

186 Cuidados com o veículo

J Caixa de fusíveis	Uso
9	40 A - Ventoinha do motor
10	30 A - Não usado
11	30 A – Motor de partida

Relés	Uso
RLY1	Relé de partida
RLY2	Bomba de combustível
RLY3	Sem uso
RLY4	Sem uso
RLY5	Relé do sistema de transmissão
RLY6	Ventoinha do motor - alta
RLY7	Motor de partida
RLY8	Ventoinha do motor - baixa

Caixa de fusíveis do painel de instrumentos



A caixa de fusíveis está localizada no lado esquerdo do painel de instrumentos. Remova a tampa do painel inferior para acessá-lo.

Algumas descrições de caixa de fusíveis deste manual podem não se aplicar ao seu veículo. Elas eram precisas quando este manual foi impresso.



Fusíveis	Uso
F1 JCase	Sem uso

Cuidados com o veículo 187

Fusíveis	Uso
F2 JCase	Sem uso
F3 JCase	25 A – Vidro elétrico dianteiro com fechamento por controle remoto.
F4 JCase	Sem uso
F5 Minifusível	20 A - Luz indicadora do pisca-alerta / Luz indicadora do desembaçador traseiro / Luz de freio / Luz da placa de licença / Controle do relé do sistema do limpador / Controle do relé da ignição / Sinal da ignição para o módulo de controle do motor / Controle do relé do módulo de travamento da tampa do porta-malas / Ativação do sistema de freio /

Fusíveis	Uso
	Luz indicadora do sistema de ar condicionado
F6 Minifusível	20 A – Luzes indicadoras de travamento das portas (veículos com alarme) / Controle do relé do desembaçador traseiro / Controle do relé dos acessórios
F7 Minifusível	30 A – Farol baixo do lado esquerdo / Lanterna traseira do lado esquerdo / Luz de posição dianteira do lado direito / Luz de freio do lado esquerdo / Sinalizador de direção do lado esquerdo
F8 Minifusível	30 A – Farol baixo do lado direito / Lanterna traseira do lado direito / Luz de posição dianteira do lado esquerdo / Luz de

Fusíveis	Uso
	freio do lado direito / Sinalizador de direção do lado direito
F9 Minifusível	25 A – Luz indicadora do módulo de aquecimento, ventilação e ar condicionado / controle do selé do limpador traseiro
F10 Minifusível	20 A – Iluminação do painel / Luz direita do sinalizador de direção traseiro / Luz de iluminação da alavanca de transmissão automática / Luz de ré / Luz diurna do lado direito / Controle de relé do sistema de travamento do mecanismo do pneu reserva (Activ)
F11 Minifusível	20 A – Luz indicadora dos sinalizadores de direção do lado

188 Cuidados com o veículo

Fusíveis	Uso
	esquerdo / Luz de cortesia / Luz diurna do lado esquerdo / Trava do câmbio da transmissão automática
F12 Minifusível	30 A – Sistema de travamento das portas / Filtro de combustível elétrico
F13 JCase	25 A – Vidro elétrico traseiro com fechamento por controle remoto
F14 Minifusível	10 A – Sistema de travamento da tampa do porta-malas / Sistema de travamento do mecanismo do pneu reserva (Activ)
F15 Minifusível	10 A - Sistema de airbag / Destramento automático

Fusíveis	Uso
F16 Minifusível	15 A - Conector do link de dados (DLC)
F17 Minifusível	2 A - Chave de ignição
F18 Minifusível	10 A - Módulo de aquecimento, de ventilação e de ar condicionado
F19 Minifusível	7,5 A – interruptor do vidro elétrico com fechamento remoto nas quatro portas
F20 Minifusível	10A - Módulo OnStar (somente nos mercados do Brasil e da Argentina)
F21 Minifusível	10A - Módulo de Segurança cibernética (somente nos mercados do Brasil e da Argentina)

Fusíveis	Uso
F22 Minifusível	15 A – Sistema de conforto e de conveniência
F23 Minifusível	Sem uso
F24 Minifusível	10 A - Sensor de estacionamento
F25 Minifusível	Sem uso
F26 Minifusível	10 A - Painel de instrumentos
F27 Minifusível	10 A - Sistema de airbag / Destramento automático
F28 Minifusível	10 A - Painel de instrumentos

Cuidados com o veículo 189

Fusíveis	Uso
F29 Minifusível	7,5 A - Interruptor do pedal da embreagem
F30 Minifusível	Sem uso
F31 Minifusível	Sem uso
F32 Minifusível	10 A - Módulo de aquecimento, de ventilação e de ar condicionado
F33 Minifusível	Sem uso
F34 Minifusível	2 A - Iluminação dos controles do volante
F35 JCase	Sem uso
F36 JCase	Sem uso

Fusíveis	Uso
F37 Minifusível	Sem uso
F38 Minifusível	20 A – Tomada elétrica / Acendedor de cigarro
F39 Minifusível	10 A – Sistema de conforto e de conveniência

Relés	Uso
R1 Relé	Sem uso
R2 Relé	Sem uso
R3 Relé	Sistema de travamento da tampa do porta-malas / Sistema de travamento do mecanismo do pneu reserva (Spin Activ)
R4 Relé	Sistema de travamento da tampa do porta-malas (Spin Activ) / Sistema de

Relés	Uso
	travamento do mecanismo do pneu reserva (Spin Activ)
R5 Relé	Módulo de aquecimento, de ventilação e de ar condicionado
R6 Relé	Rádio / Tomada elétrica / Acendedor de cigarros

190 Cuidados com o veículo

Ferramentas do veículo

Ferramentas

Spin



Spin Activ



O macaco e as ferramentas são armazenadas em um encaixe no compartimento de carga, abaixo da cobertura do assoalho.

Consulte "Pneu reserva" em *Coberturas de rodas* ⇨ 198.

Veículos especiais

O macaco e as ferramentas são armazenadas atrás do lado esquerdo da segunda fila de bancos.

Rodas e pneus

Condições dos pneus e das rodas

Verifique regularmente se há danos nas rodas e nos pneus. Procure a assistência de uma concessionária Chevrolet na eventualidade de danos ou desgaste incomum.

Designações dos pneus

Por exemplo, **195/65 R15 91H**

195 : Largura do pneu, mm

65 : Relação transversal (altura x largura do pneu), porcentagem

R : Tipo de banda: Radial

15 : Diâmetro da roda, polegadas

91 : Índice de carga, por exemplo, 91 é equivalente a 610 kg

H : Letra do código de velocidade

Letra do código de velocidade:

Q : até 160 km/h

S : até 180 km/h

T : até 190 km/h

H : até 210 km/h

V : até 240 km/h

W : até 270 km/h

Pressão do pneu

Verifique a pressão dos pneus frios quinzenalmente e antes de viagens longas. Verifique também o pneu reserva.

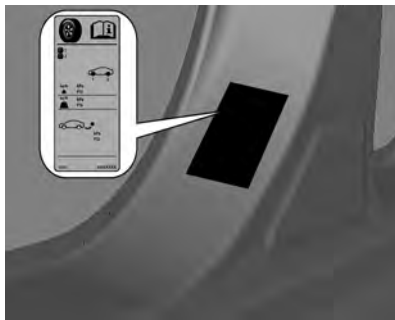

Consulte *Pressão do pneu* ⇨ 233 na etiqueta da moldura da porta dianteira esquerda.

Os dados de pressão dos pneus referem-se a pneus frios.

Sempre infle o pneu reserva até a pressão especificada para carga total.

Pressão incorreta do pneu prejudicará a segurança, o manuseio do veículo, o conforto e a economia de combustível e aumentará o desgaste do pneu.

⚠ Atenção

Se a pressão for muito baixa, pode causar o superaquecimento e danos internos nos pneus, resultando na separação da banda de rodagem e mesmo na ruptura do pneu a altas velocidades.

Sistema de monitoramento da pressão do pneu (Se equipado)

Este veículo poderá ter um Sistema de monitoramento da pressão dos pneus (TPMS).

Cuidado

Modificações realizadas ao Sistema de monitoramento da pressão dos pneus (TPMS) por qualquer pessoa além do serviço autorizado poderá anular sua autorização para uso do sistema.

Manter a pressão dos pneus recomendada pelo fabricante faz parte das boas práticas para otimizar o consumo de combustível do veículo.

O Sistema de monitoramento da pressão do pneu (TPMS) usa tecnologia de rádio e sensoriamento para verificar os níveis de pressão dos pneus. Os sensores do TPMS monitoram a pressão do ar nos pneus e transmitem as leituras de pressão a um receptor localizado no veículo.

O Sistema de monitoramento da pressão dos pneus verifica a pressão de todos os quatro pneus

192 Cuidados com o veículo

uma vez por minuto quando a velocidade do veículo exceder certo limite.

Cuidado

O TPMS não substitui a manutenção adequada dos pneus. É responsabilidade do motorista manter a pressão dos pneus correta, mesmo que a falta de pressão não tenha atingido nível suficiente para acionar a luz indicadora de pressão baixa do TPMS.

Os sensores de pressão dos pneus estão montados em cada conjunto de pneu e roda, excluindo o conjunto de pneu e roda reserva. Os sensores de pressão e os pneus devem ter a pressão como indicada no manual.

Cada pneu, incluindo o reserva (se fornecido), deve ser verificado mensalmente quando estiver frio e calibrado na pressão de enchimento recomendada pelo fabricante do

veículo na plaqueta de informação do veículo ou na etiqueta de pressão de enchimento.

Como um dispositivo adicional de segurança, o seu veículo está equipado com um Sistema de monitoramento da pressão dos pneus (TPMS) que acende uma luz indicadora de pressão baixa quando um ou mais pneus do veículo estão muito baixos.

Consequentemente, quando a luz indicadora de pressão baixa do pneu se acender, você deve parar o carro para verificar os pneus o mais rapidamente possível e inflá-los até a pressão adequada. Dirigir com o pneu descalibrado provoca superaquecimento do pneu, e pode levar a uma falha do pneu. A perda de pressão do pneu também reduz a eficiência de consumo e a vida útil dos sulcos do pneu, e pode afetar a dirigibilidade e a frenagem do veículo.

Cuidado

Selantes de pneu podem danificar os sensores TPMS. Danos ao sensor TPMS causados pelo uso de selantes de pneu não são cobertos pela garantia do veículo.

O seu veículo também possui um indicador de falha do TPMS, para indicar quando o sistema não estiver funcionando adequadamente. O indicador de falha do TPMS usa a luz indicadora de baixa pressão dos pneus. Quando o sistema detecta uma falha, a luz indicadora piscará durante aproximadamente um minuto e então permanecerá acesa continuamente. Essa sequência continuará cada vez que for dada a partida, até que a falha seja solucionada.

Quando o indicador de falha está aceso, é possível que o sistema não detecte ou não indique baixa pressão nos pneus como deveria.

As falhas do TPMS podem ocorrer por vários motivos, inclusive pela utilização de pneus ou rodas não originais do veículo. Após trocar um ou mais pneus ou rodas, sempre verifique a luz de falha do TPMS, para certificar-se de que os pneus e rodas novos permitem que o TPMS continue funcionando adequadamente.

Consulte *Operação do monitor de pressão do pneu (Se equipado)* ⇨ 193.

Etiqueta da ANATEL



Nota

Estes equipamentos operam em caráter secundário, o que significa que eles não têm proteção contra interferências prejudiciais, mesmo de estações do mesmo tipo, e não podem causar interferência nos sistemas que trabalham em caráter primário.

Aprendizado dos pneus (se equipado)

Os sensores são calibrados nas posições de cada pneu/roda, usando uma ferramenta de aprendizado do TPMS. Consulte sua concessionária para obter reparo.

Operação do monitor de pressão do pneu (Se equipado)

Este veículo poderá ter um Sistema de monitoramento da pressão dos pneus (TPMS). O TPMS foi projetado para avisar ao motorista quando houver uma condição de baixa pressão dos pneus. Os sensores do TPMS estão montados

em cada conjunto de pneu e roda, exceto o conjunto do pneu reserva. Os sensores do TPMS monitoram a pressão do ar nos pneus e transmitem as leituras de pressão a um receptor localizado no veículo.



Quando uma condição de baixa pressão do pneu é detectada, o TPMS acende a luz de aviso de baixa pressão, localizada no painel de instrumentos. Se a luz de aviso se acender, pare o mais rápido possível e encha os pneus com a pressão recomendada mostrada na etiqueta de Informações sobre Pneus e Carga. Consulte *Rodas e pneus* ⇨ 190.

Uma mensagem para verificar a pressão em um pneu específico é exibida no visor do centro de informação do motorista (DIC).

- LF - ESQUERDO DIANTEIRO

194 Cuidados com o veículo

- RF - DIREITO DIANTEIRO
- RR - DIREITO TRASEIRO
- LR - ESQUERDO TRASEIRO

A luz de advertência de baixa pressão do pneu e a mensagem de advertência do (DIC) acenderão a cada ciclo de ignição até que os pneus sejam calibrados com a pressão correta.

A luz de advertência de baixa pressão dos pneus poderá acender em clima frio, ao ligar o veículo pela primeira vez, e apagar ao conduzir o veículo. Isso pode ser um indicador preliminar de que a pressão dos pneus está ficando baixa e precisa ser calibrada na pressão correta.

Uma etiqueta de Informações sobre pneus e cargas mostra o tamanho dos pneus do equipamento original e a pressão de calibragem correta dos pneus quando frios. Consulte *Pressão do pneu* ⇨ 233 para obter um exemplo da etiqueta de Informações sobre pneus e cargas e sua localização. Consulte também *Rodas e pneus* ⇨ 190.

O TPMS pode avisar sobre uma condição de pressão baixa do pneu mas não substitui a manutenção normal dos pneus. Consulte *Rodas e pneus* ⇨ 190 e *Rodízio de pneus* ⇨ 196.

Cuidado

Materiais selantes de pneus não são todos iguais. Um selante de pneu não aprovado pode danificar os sensores TPMS. Danos ao sensor TPMS causados pelo uso de um selante de pneu incorreto não são cobertos pela garantia do veículo. Sempre use somente o selante de pneus aprovado pela GM, disponível em sua concessionária ou incluído no veículo.

Luz de funcionamento incorreto do TPMS e mensagem

O TPMS não funcionará corretamente caso um dos sensores do TPMS estiver faltando ou

inoperante. Quando o sistema detecta um funcionamento incorreto, a luz de advertência de pneu murcho pisca durante 1 minuto e então permanece acesa durante o lembrete do ciclo de ignição. A luz de funcionamento incorreto acende em cada ciclo de ignição até que o problema seja corrigido. Algumas condições que podem ocasionar isso são:

- O processo de regulagem do sensor TPMS não foi realizado ou não foi concluído com sucesso após o rodízio dos pneus. A luz de funcionamento incorreto deve apagar após a conclusão do processo de regulagem do sensor. Consulte “Processo de regulagem do sensor do TPMS” posteriormente nesta seção.
- Um ou mais sensores TPMS estão danificados. A luz de funcionamento incorreto deve apagar quando os sensores TPMS forem instalados e o processo de calibração do sensor for executado com

sucesso. Consulte sua concessionária para obter reparo.

- Pneus ou rodas substitutos não correspondem aos pneus ou rodas originais. Pneus e rodas além dos recomendados podem impedir que o TPMS funcione corretamente.
- Operar dispositivos eletrônicos ou estar próximo de instalações que utilizam frequências de ondas de rádio similares ao TPMS pode causar o funcionamento incorreto dos sensores do TPMS.

Se o TPMS não estiver funcionando corretamente, ele não poderá detectar nem sinalizar uma condição de pneu vazio. Consulte a concessionária para reparo caso a luz de funcionamento incorreto do TPMS e a mensagem do DIC sejam ativadas e permaneçam ativas.

Processo de regulagem do sensor TPMS

Cada sensor TPMS possui um código de identificação específico. O código de identificação precisa corresponder a uma posição nova do pneu/roda após o rodízio dos pneus ou a substituição de um ou mais sensores TPMS. A luz de funcionamento incorreto e a mensagem do DIC devem apagar no próximo ciclo de ignição. Cada sensor TPMS tem sua posição definida para prosseguir com o aprendizado do sensor TPMS. Se o pneu ou o sensor TPMS tiver a posição alterada, será necessário um novo aprendizado. Leve o veículo até uma concessionária Chevrolet para fazer o aprendizado do sensor TPMS.

Inspeção dos pneus

Os impactos contra o meio-fio podem causar danos na parte interna das rodas e dos pneus. Pode haver risco de acidente em alta velocidade devido aos danos do pneu ocultos. Portanto, se for

preciso subir em um meio-fio, faça-o lentamente e no ângulo reto, se possível.

Ao estacionar, verifique se os pneus não ficam pressionados contra o meio-fio. Verifique regularmente o desgaste dos pneus (profundidade dos sulcos) ou danos visíveis. Verifique também possíveis danos às rodas.

Em caso de dano ou de desgaste anormal, consulte uma concessionária Chevrolet para repará-los e calibrar a suspensão dianteira e o alinhamento da direção.

Profundidade da banda de rodagem

Verifique a profundidade da banda de rodagem em intervalos regulares.

Os pneus deverão ser substituídos quando o Indicador de desgaste da banda de rodagem mostrar uma profundidade de 1,6 mm.

196 Cuidados com o veículo



A profundidade mínima legalmente admissível da banda de rodagem (1,6 mm) foi alcançada quando a banda ficar desgastada até um dos indicadores de desgaste (TWI). Suas posições são indicadas por marcas na parede lateral.

Pneus envelhecem, mesmo se não forem usados. Recomendamos a substituição dos pneus a cada 6 anos.

Rodízio de pneus

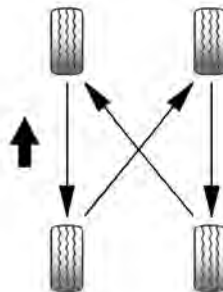

Forças diferentes nos pneus dianteiros e traseiros fazem com que eles se desgastem de forma diferente, dependendo de vários fatores, como a superfície da pista, a forma de condução, o alinhamento da suspensão, o balanceamento das rodas, a pressão dos pneus etc.

O proprietário deve realizar uma avaliação do desgaste do veículo, e isso inclui o rodízio dos pneus, que não deve exceder 10.000 km. O

rodízio dos pneus é essencial para obter o desgaste regular e a vida útil longa do pneu.

O rodízio dos pneus deve ser efetuado como indicado na figura.

A condição dos pneus é um item verificado durante uma revisão periódica em uma concessionária Chevrolet de sua preferência, que pode diagnosticar sinais de desgaste desiguais, o que poderá comprometer a segurança e o desempenho de seu veículo.

Nunca inclua o pneu reserva de uso temporário no rodízio de pneus em função das diferenças de medidas.

Cuidado

- A borracha do pneu se deteriora devido ao envelhecimento. Isto também é válido para o pneu reserva, mesmo que não tenha sido usado.

(Continuação)

Cuidado (Continuação)

- O envelhecimento dos pneus depende de muitas condições de uso, incluindo temperatura, condições de carga e pressão de enchimento.
- Os pneus devem ser levados regularmente ao serviço de assistência técnica do fabricante para que se avalie as condições de uso.
- Um pneu reserva que não tenha sido usado por um período de 6 anos deverá ser usado somente em emergências. Se for necessário usar esse pneu, dirija em baixa velocidade.

Nota

Após o rodízio de pneus, é necessário levar o veículo a uma concessionária Chevrolet para efetuar a reprogramação do TPMS.

Quando é hora de pneus novos

O pneu deve ser substituído quando apresentar cortes, calombos nas laterais ou qualquer outro tipo de deformação.



Os pneus também deverão ser substituídos quando a profundidade da banda de rodagem estiver desgastada até próximo do indicador de desgaste do pneu. A imagem mostra onde a profundidade da banda de rodagem pode ser encontrada.

Cuidado

- A profundidade da banda de rodagem deve ser superior a 1,6 mm. Essas informações podem ser encontradas na lateral do pneu, após a abreviação TWI (indicadores de desgaste da banda).
- O risco de aquaplanagem e deslizamento são maiores quando os pneus estão desgastados.

Nota

Ao substituir, use sempre pneus com as mesmas dimensões e da mesma marca. Substitua, de preferência, todos os pneus do mesmo eixo ao mesmo tempo.

198 Cuidados com o veículo

Tipos diferentes de rodas e pneus

Atenção

Não utilize tamanho e tipos diferentes de pneus e rodas daqueles instalados originalmente. Em caso da necessidade de substituir um ou mais pneus, certifique-se de que todos possuam as mesmas especificações dos originais de fábrica. Caso contrário, esta condição poderá afetar a dirigibilidade, causando até mesmo acidentes graves. Além disso, poderá afetar os termos de garantia do veículo. As condições citadas acima não se aplicam ao uso do pneu reserva de uso temporário e aos acessórios da Chevrolet desenvolvidos especificamente para o seu veículo. Para maiores informações, consulte a Concessionária ou Oficina Autorizada Chevrolet.

Caso substitua as rodas e pneus originais por Acessório Chevrolet disponível para o seu veículo, poderá haver a necessidade de reprogramar o velocímetro em função do raio dinâmico de rodagem. Consulte a Concessionária ou Oficina Autorizada Chevrolet.

Coberturas de rodas

Calotas e pneus são aprovados na fábrica para o respectivo veículo, devendo atender a todos os requisitos de conjugação com a respectiva roda onde serão usados.

Se as calotas e os pneus usados não foram os aprovados pela fábrica, os pneus podem não ter uma borda de proteção do aro.

As calotas não podem impedir a refrigeração dos freios.

Atenção

A utilização de pneus e rodas inadequados poderá causar a perda súbita de pressão e, acidentes.

Substituição de rodas

Todos os veículos são equipados com um pneu reserva.

Faça os seguintes preparativos e observe as seguintes informações:

- Estacione o veículo em uma superfície plana, firme e não escorregadia. Os pneus dianteiros devem ficar posicionados para frente.
- Acione o freio de estacionamento e engate a primeira marcha, marcha à ré ou **P**.
- Remover o pneu reserva.
- Nunca troque mais de um pneu de cada vez.

- Use o macaco somente para trocar pneus que estiverem furados.
- Se o terreno onde o veículo está estacionado for macio, deve-se colocar uma tábua sólida (espessura máxima de 1 cm) sob o macaco.
- Nenhuma pessoa ou animal deve ficar dentro do veículo quando ele for levantado com o macaco.
- Nunca entre embaixo de um veículo suspenso no macaco.
- Não ligue o veículo quando ele estiver levantado no macaco.
- Limpe as roscas dos parafusos das rodas com um pano limpo antes de montar a roda.

⚠ Atenção

A troca das rodas é uma tarefa que pode causar ferimentos. Nunca coloque o corpo ou parte dele sob o carro ou no mecanismo do macaco.

⚠ Atenção

Não engraxe a porca e o cone da porca da roda.

1. O pneu reserva está localizado no compartimento de carga sob o revestimento do assoalho.

Remova a porca borboleta e o pneu reserva.

Spin Activ: O pneu reserva está localizado atrás da tampa do porta-malas, fora do veículo.

⚠ Atenção

Sempre remover o pneu reserva do mecanismo antes de levantar o veículo com o macaco.

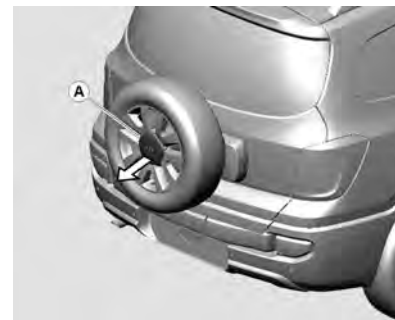

Remover a tampa central da roda (A).

Destruvar o mecanismo do pneu reserva pressionando o botão  no controle remoto da chave ou no sistema central de travamento.

200 Cuidados com o veículo

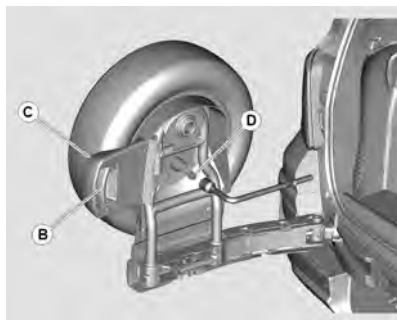

Puxar a alça (B) e deslizar o mecanismo do pneu reserva até que esteja totalmente aberto na posição de travamento, sempre segurando o mecanismo (C).

Para operar corretamente o mecanismo do pneu reserva, consulte as instruções em *Tampa do porta-malas* ⇨ 15.

Remover a porca (D) usando a chave de roda e remover o parafuso anti-roubo.

⚠ Atenção

Certificar se o mecanismo do pneu reserva está totalmente aberto na posicionamento de travamento antes de remover a porca anti-roubo (D).

Fechar a tampa do porta-malas.

Fechar o mecanismo do pneu reserva.

Remover a porca das rodas e remover o pneu reserva do mecanismo.

Nota

Recomenda-se remover ou instalar os parafusos da roda com o mecanismo do pneu reserva fechado, para evitar forçar a dobradiça do mecanismo.

2. Rodas de liga leve e calotas:



Instale a chave de roda assegurando-se de que ela esteja assentada de forma segura e afrouxe cada parafuso meia volta.

3. Assegure-se de que o macaco esteja posicionado corretamente nos pontos de levantamento do veículo.

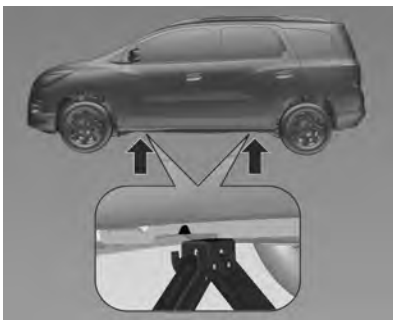

4. Ajuste o macaco até a altura necessária. Posicione-o diretamente sob o ponto de levantamento para evitar que escorregue.

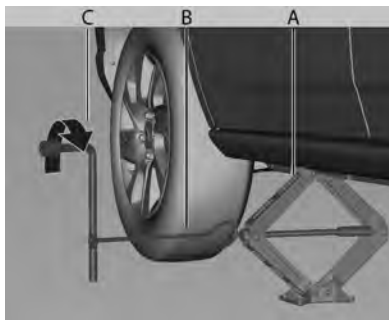

Prenda a alavanca (B) no macaco (A).

Conecte a chave de roda (C) e, com a alavanca (B) do macaco corretamente alinhado, gire-a até que o pneu se erga do chão.

5. Retire os parafusos da roda.
6. Troque a roda.
7. Alinhar o orifício da válvula da calota com a válvula de ar do pneu antes de instalar.
8. Instale os parafusos da roda.
9. Abaixue o veículo.

10. Instale a chave de roda assegurando-se de que esteja assentada de forma segura e aperte cada parafuso em sequência cruzada.
11. Guarde o pneu substituído e as ferramentas do veículo.
12. **Spin Activ:**

⚠ Atenção

Certificar se a tampa do porta-malas e o mecanismo do pneu reserva estão fechados antes de instalar o pneu reserva no mecanismo.

⚠ Atenção

Nunca instalar o pneu reserva no mecanismo com veículo levantado pelo macaco.

Posicionar o pneu reserva usando os pinos da roda como guias e instalar no mecanismo.

202 Cuidados com o veículo

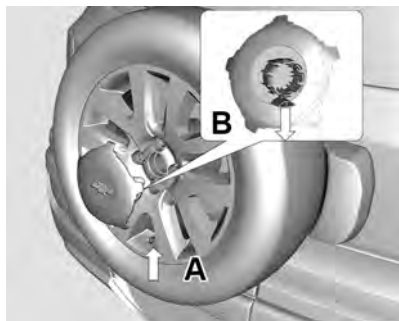

Instalar os porcas da roda.

Nota

O pneu reserva deve ser instalado com a válvula de ar da roda (A) na posição inferior (como indicado na imagem) para que a calota seja montada corretamente.

Abrir o mecanismo do pneu reserva e instalar o parafuso anti-furto, apertando a porca com segurança.

Instalar a calota de roda (B), com o pino guia alinhado com a válvula de ar do pneu, na posição inferior.

Fechar o mecanismo do pneu reserva.

Perigo

Certificar-se de que o mecanismo do pneu reserva esteja travado corretamente antes de mover o veículo.

13. Verifique a pressão do pneu instalado e o torque do parafuso da roda assim que possível. Troque ou repare o pneu defeituoso.

Pneu reserva

Este veículo é equipado com pneu reserva de uso temporário (exceto Spin Activ), que possui dimensões, pressão e vida útil diferentes dos pneus de rodagem de seu veículo (uso normal).

Por isso, utilize-o somente em situações emergenciais e substitua-o o mais breve possível, tão logo o pneu de rodagem seja reparado ou substituído. Não é recomendada que a utilização de

pneu reserva de uso temporário exceda 100 km de distância até a substituição por um pneu normal. A utilização do pneu reserva de uso temporário pode alterar o comportamento dinâmico do veículo, principalmente em curvas e frenagens, porém não afetam a segurança, desde que utilizado em velocidades inferiores a 80 Km/h.

O pneu reserva de uso temporário tem uma roda de aço (exceto Spin Activ).

O pneu reserva está localizado no compartimento de carga sob o revestimento do assoalho, exceto Spin Activ, que tem o pneu reserva atrás da tampa do porta-malas.

O compartimento do pneu reserva não foi projetado para todos os tamanhos permitidos de pneus. Se um pneu mais largo que o pneu reserva precisar ser armazenado no compartimento após a troca, o revestimento do assoalho deve ser colocado sobre o pneu protuberante.

Não é permitida a utilização de mais de um pneu reserva de uso temporário simultaneamente.

 **Perigo**

Sempre use o pneu reserva de uso temporário em velocidades abaixo de 80 km/h.

A distância recomendada até sua substituição por um pneu normal é de até 100 km.

Partida com cabos auxiliares

Não ligue o veículo com carregador rápido.

Para dar partida em um veículo com a bateria descarregada, ligue os cabos de extensão na bateria de outro veículo.

 **Atenção**

Tome muito cuidado ao dar a partida com cabos auxiliares. A inobservância das seguintes instruções poderá causar danos ou ferimentos pela explosão da bateria ou danos aos sistemas elétricos de ambos os veículos.

 **Atenção**

Evite contato com os olhos, a pele, os tecidos e as superfícies pintadas. O fluido contém ácido

(Continuação)

**Atenção
(Continuação)**

sulfúrico, que pode causar ferimentos e danos em caso de contato direto.

- Nunca exponha a bateria a chamas ou a faíscas.
- Uma bateria descarregada pode congelar a temperaturas de 0 ° C. Descongele a bateria antes de conectar os cabos de extensão.
- Use proteção para os olhos e roupas de proteção quando manusear uma bateria.
- Utilize uma bateria auxiliar com a mesma tensão (12 Volts). Sua capacidade (Ah) não deve ser muito menor que a da bateria descarregada.
- Utilize cabos auxiliares com terminais isolados e espessura de pelo menos 16 mm² (25 mm² para motor diesel).

204 Cuidados com o veículo

- Não desconecte a bateria descarregada do veículo.
- Desligue todos os aparelhos consumidores de eletricidade desnecessários.
- Não se incline sobre a bateria durante a partida do motor com cabos auxiliares.
- Não permita que os terminais de um cabo toquem os de outro cabo.
- Os veículos não precisam entrar em contato durante o processo de partida do motor com cabos auxiliares.
- Acione o freio de estacionamento, com a transmissão em neutro ou com a transmissão automática em **P**.

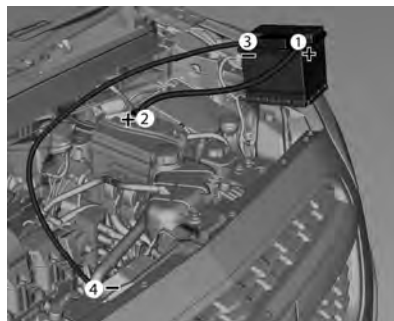

Ordem de conexão dos cabos:

1. Conecte o cabo vermelho no terminal positivo da bateria auxiliar.
2. Conecte a outra ponta do cabo vermelho no terminal positivo da bateria descarregada.
3. Conecte o cabo preto no terminal negativo da bateria auxiliar.
4. Conecte a outra ponta do cabo preto em um ponto de aterramento do veículo, como o bloco do motor ou o parafuso de montagem do motor.

Conecte a uma distância mínima de 30 cm da bateria descarregada.

⚠ Atenção

Os ventiladores e outras partes móveis do motor podem causar ferimentos sérios. Mantenha as mãos e as roupas afastadas das partes móveis quando o motor estiver funcionando ou mesmo com o motor ligado.

Direcione os cabos de modo que não possam ser capturados por peças giratórias do compartimento do motor.

Para dar partida no motor:

1. Ligue o motor do veículo que fornece a alimentação auxiliar.
2. Após 5 minutos, ligue o outro motor. Se o motor não der a partida depois de algumas tentativas, podem ser necessários alguns reparos.

3. Deixe ambos os motores em marcha lenta por aproximadamente 3 minutos com os cabos conectados.
4. Ligue os aparelhos consumidores de eletricidade (por exemplo: faróis, vidro traseiro aquecido) do veículo que está recebendo a partida com cabos de extensão.
5. Inverta a sequência acima com exatidão quando remover os cabos.

Reboque

Rebocamento do veículo

Em situações de emergência que exijam que o veículo seja rebocado, procure empresas especializadas que tenham veículos de reboque com plataforma plana.

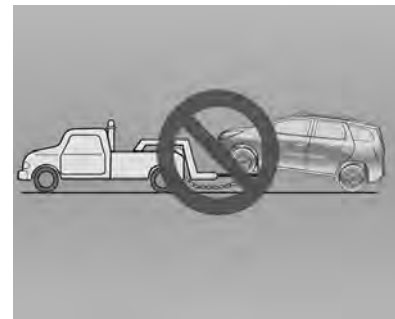
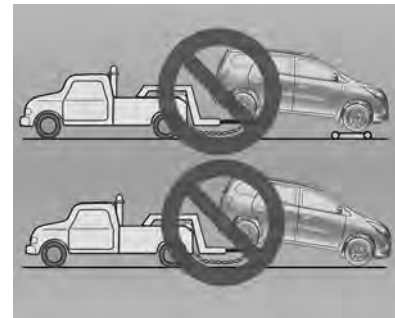
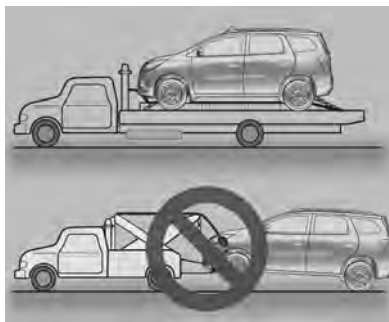

A rebocagem com duas rodas fora do solo não é adequada para este veículo.

206 Cuidados com o veículo

Nota

Seja cuidadoso quando o veículo estiver fixo à plataforma; cuide para não danificar tubulações ou chicotes de fios.

Observe os seguintes procedimentos quando rebocar o veículo:

- Nenhum passageiro deve permanecer no veículo que está sendo rebocado.
- Gire a ignição para permitir a operação das luzes de freio, buzina e limpadores de para-brisa.
- Solte o freio de estacionamento do veículo rebocado e coloque a transmissão em neutro.
- Ligue as luzes de aviso de emergência.
- Mantenha os limites de velocidade.

Procure assistência de uma concessionária Chevrolet.

Reboque de outro veículo

Cuidado
O reboque de outro veículo não é recomendado.

Cuidados com a aparência

Cuidados com o exterior

Travas

As fechaduras são lubrificadas na fábrica com uma graxa de cilindro de fechadura de alta qualidade. Utilize agente descongelante apenas quando absolutamente necessário, pois ele tem um efeito desengraxante e prejudica a função da fechadura. Após usar o agente descongelante, peça a uma Concessionária Chevrolet para engraxar novamente as fechaduras.

Lavagem

A pintura do seu veículo é exposta a condições ambientais. Lave e encere o veículo regularmente. Quando usar lavadores automáticos de veículos, selecione um programa que inclua enceramento.

Detritos de pássaros, insetos mortos, resina, pólen, etc., podem causar danos à pintura e deverão ser limpos imediatamente.

Se usar um lavador de veículos, obedeça às instruções do seu fabricante.

Nunca use um lava-rápido que exija que algo toque na pintura (além de água).

Os limpadores devem ser desligados. Remova a antena e os acessórios externos.

Nunca use um lava-rápido quando o veículo está destravado, a portinhola do filtro de combustível poderá abrir e ser danificada pelo lava-rápido.

Certifique-se de que travou a portinhola de abastecimento de combustível usando o botão de travamento central.

Se você lavar seu veículo manualmente, certifique-se de que as partes internas dos para-lamas também sejam completamente enxaguadas.

208 Cuidados com o veículo

Engraxe as dobradiças de todas as portas em uma Concessionária Chevrolet.

Cuidado

Não é recomendável lavar o compartimento do motor, pois isso pode danificar alguns componentes, como: alternador, reservatório do cilindro mestre, componentes elétricos e eletrônicos, conectores elétricos, caixa de fusíveis, radiador e outros.

Não lave qualquer componente sob o capô que contenha este símbolo .

Isso poderia causar danos que não serão cobertos pela garantia do veículo.

Se necessário, limpe o motor usando um pano úmido.

Enxágue completamente e esfregue o veículo com camurça. Enxágue a camurça frequentemente. Utilize

camurças separadas para superfícies pintadas e de vidro: restos de cera nos vidros prejudicarão a visão.

Não utilize objetos rígidos para remover manchas de piche. Utilize spray de remoção de piche em superfícies pintadas.

Cuidado

Tenha cuidado ao conduzir o veículo após a lavagem, caso a água tenha afetado os freios. Acionar os freios levemente indicará se eles foram afetados. Para secá-los rapidamente, acione levemente os freios enquanto mantém uma velocidade lenta de avanço lenta com uma área livre à frente até que o desempenho dos freios volte ao normal.

A lavagem do veículo com água à alta pressão pode fazer que a água entre no veículo. Evite usar lavadoras de jato pressurizado a

uma distância inferior a 30 cm da superfície do veículo. O uso de lavadoras com pressão superior a 8.274 kPa pode levar a danos ou à remoção da pintura e adesivos.

Luzes externas

As tampas do farol e de outras luzes são feitas de plástico. Não utilize agentes abrasivos ou cáusticos, não utilize raspador de gelo, e não as limpe a seco.

Entradas de ar

Retire os detritos das entradas de ar, entre o capô e o para-brisa e sob o para-choque dianteiro.

Polimento e enceramento

Encere o veículo regularmente.

De outro modo, a pintura ressecará.

O polimento é necessário apenas se a pintura tornar-se opaca ou se depósitos sólidos ficarem presos a ela.

O polimento da pintura com silicone forma um filme protetor, tornando a cera desnecessária.

Peças de plástico não devem ser tratadas com cera ou agentes polidores.

Vidros e palhetas dos limpadores do para-brisa

Use um pano macio sem fiapos ou camurça com limpa-vidros.

Quando limpar o vidro traseiro, certifique-se de que o elemento aquecedor dentro dele não esteja danificado.

Para a remoção mecânica de gelo, utilize um raspador de gelo afiado. Pressione o raspador firmemente contra o vidro para que nenhuma sujeira possa entrar por baixo dele e riscar o vidro.

Limpe as palhetas do limpador de para-brisa com um pano limpo e limpador de vidro.

Rodas e pneus

Não use limpadores com jato de alta pressão.

Limpe os aros com um limpador de roda de pH neutro.

Os aros são pintados e podem ser tratados com os mesmos agentes que a carroceria.

Danos na pintura

Retifique danos menores na pintura com uma caneta de retoque antes que se forme ferrugem.

Repare danos mais extensos ou áreas enferrujadas em uma Concessionária Chevrolet.

Embaixo do veículo

Algumas áreas da parte de baixo do veículo têm uma camada protetora, ao passo que outras áreas críticas têm uma cobertura em cera de proteção durável.

Depois que a parte de baixo do veículo for lavada, verifique-a e providencie para que seja aplicada cera, se necessário.

Betume/borracha podem danificar o revestimento de PVC. Execute o serviço em uma Concessionária Chevrolet.

Antes e após o inverno, lave a parte de baixo do veículo e providencie a verificação da cobertura em cera.

Cuidados com o interior

Com uma solução de sabão neutro, remova imediatamente loções para as mãos, protetor solar e repelente contra insetos de todas as superfícies internas, ou poderá haver dano permanente.

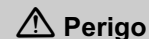

Muitos produtos de limpeza podem ser perigosos ou inflamáveis, ou também podem causar ferimentos ou danos ao seu veículo. Assim, ao limpar o interior de seu carro, não use solventes voláteis, como acetona, tiner, alvejante ou agentes redutores. Nunca use derivados de petróleo para limpeza.

210 Cuidados com o veículo

Nota

Lembre-se de remover o mais rápido possível as manchas antes que permaneçam.

Carpets e estofamento

- Para bons resultados, passe o aspirador e escove o local.
- Para remover manchas ou sujeira leve, use uma escova ou uma esponja molhada em água com sabão neutro.
- Primeiro, use fita adesiva para remover o excesso de sujeira em manchas de gordura ou de óleo. Depois, esfregue com um pano úmido com benzina.
- Nunca aplique solvente de limpeza em excesso; ele vai penetrar no estofamento e causar estragos.

Painéis das portas, peças de plástico e vinil

- Use apenas um pano úmido e depois outro seco.

- Para remover manchas de graxa ou de óleo, use um pano úmido e sabonete dissolvido em água; depois, seque com um pano limpo.

Botões do console

Nunca use produtos de limpeza na região dos botões. Limpe-os com aspirador e um pano úmido.

Painel de instrumentos

Limpe com um pano seco, pois produtos químicos e mesmo a água podem danificar o sistema.

Cintos de segurança

Mantenha-os sempre longe de objetos cortantes ou pontiagudos. Inspeção periodicamente as alças, as fivelas e os pontos de ancoragem. Se estiverem sujos, lave-os com sabão neutro e água morna. Mantenha-os limpos e secos.

Vidros

- Para remover tabaco, camadas de poeira e vapores dos painéis de plástico, lave-os com

frequência e passe uma flanela com uma solução de água e sabão neutro.

- Nunca use limpadores abrasivos no vidro, pois eles podem riscar e danificar os vidros.

Painel frontal

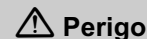

Quando exposta ao calor do sol por períodos prolongados, a região superior do painel de instrumentos e o interior do porta-luvas podem alcançar temperaturas de até 100°C. Assim, nunca use essas áreas para armazenar isqueiros, fitas adesivas, discos de computador, CDs, óculos escuros, etc. que possam distorcer ou mesmo se inflamar quando expostos a altas temperaturas. Também há risco de danos aos próprios objetos e ao veículo.

Serviços e manutenção

Informações gerais

Informação de manutenção ... 211

Manutenção preventiva

Manutenção programada 213

Fluidos, lubrificantes e peças recomendados

Fluidos e lubrificantes recomendados 217

Informações gerais

Informação de manutenção

Informações de serviço

Para garantir o funcionamento econômico e seguro do veículo e conservar o seu valor, é de vital importância que todo o plano de manutenção seja realizado dentro dos intervalos especificados.

Atenção

Nunca efetue nenhum reparo ou ajuste no motor, no chassi ou em componentes de segurança do veículo por conta própria. Você poderá infringir as leis de proteção ao ambiente ou de segurança. Se o reparo não for realizado de forma adequada, poderá colocar você e outras pessoas em perigo.

Injetores de combustível

Os injetores de combustível são autolimpantes e não precisam de limpeza periódica.

Efetuada pelo proprietário

Inspeções semanais recomendadas:

- Verifique o nível do líquido de arrefecimento. Consulte *Líquido de resfriamento do motor* ⇨ 171.
- Confira o nível de óleo do motor. Consulte *Óleo do motor* ⇨ 169.
- Verifique a pressão do pneu, incluindo o pneu reserva.
- Verifique o funcionamento do freio de estacionamento.
- Verifique o nível do reservatório de gasolina do sistema de partida a frio (veículos com **sistema SPE/4 ECO**). Consulte *Tanque de combustível da partida a frio* ⇨ 160.

212 Serviços e manutenção

- Verifique o nível do reservatório do lavador do para-brisa e complete, se necessário. Consulte *Fluido do lavador*
⇒ 174

Condições de uso severo

As seguintes condições são consideradas severas:

- Quando a maioria dos percursos exige marcha lenta durante longo período ou funcionamento contínuo em condições de rotação baixa frequentes (como no "anda e para" do tráfego urbano denso).
 - Quando a maioria dos percursos não excede 6 km (percurso curto) enquanto o motor não está aquecido com a temperatura operacional.
 - Operação frequente em estradas de terra e de areia.
 - Operação frequente como trailer ou puxando reboque.
 - Usado como táxi, veículo policial ou atividade similar.
- Quando o veículo permanece, com frequência, parado por mais de dois dias.

Manutenção preventiva

Manutenção programada

Operações de serviço ¹	por 1 ano ou 10.000 km ²	1	2	3	4	5	6	7	8	9	10
Motor e transmissão³		SPE/4 ECO Sistema									
Motor e transmissão: verifique possíveis vazamentos.		●	●	●	●	●	●	●	●	●	●
Velas de ignição: trocar.				●			●			●	
Correia sincronizadora: inspecione o estado e o funcionamento do pré-tensionador automático.				●						●	
Correia sincronizadora: trocar.							●				
Correia de acessórios: inspecionar a condição.		●	●	●	●	●	●	●	●	●	
Correia de acessórios: substituir.											●
Óleo do motor: trocar.		Consulte o intervalo recomendado em <i>Fluidos e lubrificantes recomendados</i> ⇨ 217.									
Filtro de óleo: troque o elemento.		A cada duas trocas de óleo para motor e obrigatório na primeira troca.									
Óleo da transmissão manual: verificar o nível e completar, se for preciso.		●	●	●	●	●	●	●	●	●	●
Óleo da transmissão automática: inspecionar se há vazamentos e completar o nível, se for preciso.		●	●	●	●	●	●	●	●	●	●

214 Serviços e manutenção

Operações de serviço ¹	por 1 ano ou 10.000 km ²	1	2	3	4	5	6	7	8	9	10
Verifique a base da junta do semieixo.		●	●	●	●	●	●	●	●	●	●
Filtro de ar: Inspeccionar condição e limpar, se necessário.			●			●			●		
Filtro de ar: troque o elemento.				●			●			●	
Filtro de combustível (externo ao tanque) - automóveis flex: substituir.		●	●	●	●	●	●	●	●	●	●
Sistema de arrefecimento											
Sistema de arrefecimento: trocar o líquido de arrefecimento e consertar possíveis vazamentos.		Consulte o intervalo recomendado em <i>Fluidos e lubrificantes recomendados</i> ⇨ 217.									
Sistema de arrefecimento: Verifique quanto a eventuais vazamentos.		●	●	●	●	●	●	●	●	●	●
Sistema de ar condicionado											
Sistema de ar-condicionado: verifique o funcionamento.		●	●	●	●	●	●	●	●	●	●
Freios³											
Pastilhas e discos de freio: verificar desgaste.		●	●	●	●	●	●	●	●	●	●
Lonas e tambores: verificar desgaste.			●		●		●		●		●
Tubos e mangueiras do freio: verificar vazamentos.			●		●		●		●		●
Freio de estacionamento: inspeccionar e regular, se for preciso. Lubrificar cabos e ligações.		●	●	●	●	●	●	●	●	●	●
Fluido de freios: verifique o nível e, se estiver abaixo do mínimo no reservatório, o vazamento deverá ser corrigido e o fluido trocado.		●	●	●	●	●	●	●	●	●	●

Serviços e manutenção 215

Operações de serviço¹	por 1 ano ou 10.000 km²	1	2	3	4	5	6	7	8	9	10
Fluido de freios: trocar.	Consulte o intervalo recomendado em <i>Fluidos e lubrificantes recomendados</i> ⇨ 217.										
Direção³, suspensão (dianteira e traseira) e pneus											
Amortecedores: verifique a fixação e se há vazamentos.	●	●	●	●	●	●	●	●	●	●	●
Sistema de direção: verifique a folga e os torques dos parafusos - verifique o protetor contra pó da cremalheira da caixa de direção.			●				●			●	
Guarnições e protetor contra pó: verifique a condição, a posição e se há vazamentos.	●	●	●	●	●	●	●	●	●	●	●
Pneus: inspecione a pressão, desgastes e possível dano, faça o rodízio de pneus e o balanceamento, caso necessário.	●	●	●	●	●	●	●	●	●	●	●
Inspeção o torque das porcas de fixação das rodas.	●	●	●	●	●	●	●	●	●	●	●
Spin Activ (mecanismo do pneu reserva)											
Anilha do mecanismo do pneu reserva: girar 90° e ajustar.	●		●		●		●		●		
Anilha do mecanismo do pneu reserva: substituir e ajustar.		●		●		●		●		●	
Dobradiça do mecanismo do pneu reserva: lubrificar				●					●		
Carroceria											
Carroceria e parte inferior do assoalho: verificar quanto a danos na pintura ou corrosão.	●			●				●			●

216 Serviços e manutenção

Operações de serviço ¹	por 1 ano ou 10.000 km ²									
	1	2	3	4	5	6	7	8	9	10
Cintos de segurança: verificar cadaços, fivelas e parafusos de fixação quanto ao estado de conservação, torque e funcionamento.	●	●	●	●	●	●	●	●	●	●
Sistema elétrico										
Sistema elétrico: verificar com a ferramenta de diagnóstico se existem códigos de falhas.	●	●	●	●	●	●	●	●	●	●
Inspeção do equipamento de iluminação e sinalização.	●	●	●	●	●	●	●	●	●	●
Limpador e lavador do para-brisa: verificar condição das palhetas e lavá-las, se necessário.	●	●	●	●	●	●	●	●	●	●
Lavadores e limpadores do para-brisa e vidro traseiro: verifique o nível do reservatório e o funcionamento.	●	●	●	●	●	●	●	●	●	●
<p>(1) Se o veículo pertence ao programa exclusivo de frotas e/ou a empresas de aluguel de veículos, consulte o livreto "Guia de Revisões Específico para Frotas". Para obter mais informações entre em contato com uma Concessionária Chevrolet.</p> <p>(2) O que ocorrer primeiro.</p> <p>(3) Verificar o nível dos líquidos e completar, se necessário, no final de todos os serviços.</p>										

Fluidos, lubrificantes e peças recomendados

Fluidos e lubrificantes recomendados

	Lubrificante/fluido	Inspeção do nível	Troca
Óleo do motor ¹	Óleo especificado Dexos 1 ou equivalente de qualidade API SN, ILSAC GF5 ou superior e viscosidade SAE 0W20 ¹ .	Semanalmente — Verificar o nível de óleo semanalmente ou antes de uma viagem. Considera-se consumo normal de óleo do motor até 0,75 L de óleo para cada 1,000 km rodados.	A cada 5.000 km ou 6 meses, o que ocorrer primeiro, se o veículo trabalhar em qualquer das condições severas. A cada 10.000 km ou 12 meses, o que ocorrer primeiro, se não ocorrer nenhuma das condições severas. Consulte <i>Uso em condições severas</i> em <i>Informação de manutenção</i> ⇨ 211
Transmissão manual	Óleo mineral para transmissão SAE 75W85, engrenagem helicoidal, cor vermelha	Em todas as inspeções	Não requer troca
Transmissão automática	Óleo Dexron VI ^{MD}	Somente se houver sinais de vazamento.	Não requer troca
Freios	Fluido de freios DOT4 ²	Em todas as inspeções	Obrigatória a cada 2 anos.

218 Serviços e manutenção

	Lubrificante/fluido	Inspeção do nível	Troca
Sistema de arrefecimento	Água potável e aditivo para radiador (longa vida - cor laranja) (proporção de 36% a 50% de aditivo) ³	Semanal	A cada 150.000 km ou 5 anos, o que ocorrer primeiro.
Sistema de ar condicionado	Gás R134a	Eficiência do A/C verificada nas inspeções. Se necessário, dar nova carga de gás.	Não requer troca
Reservatório de partida a frio	Gasolina recomendada com IAD (Índice Anti-Detonante) 95 ou RON 100, ou grau superior. Na ausência desta, prefira gasolina aditivada.	Semanal	---
Dobradiça do mecanismo do pneu reserva (giro ativo)	Duotempi PMY 45	---	A cada 40.000 km ou quando o mecanismo apresenta esforço de viagem excessivo
<p>¹ O veículo é abastecido na fábrica com óleo DEXOS 1. Consulte "Óleo do motor". ² Fluido de freio em conformidade com ABNT NRB-9292 (tipo 4) ou FMVSS 116 (DOT4). ³ Se o veículo for usado em uma região muito fria (cerca de -20 °C), recomenda-se usar líquido de arrefecimento na proporção de 50% de aditivo e 50% de água potável. A General Motors usa e recomenda fluidos e produtos químicos ACDelco ou Peças genuínas GM.</p>			

 **Atenção**

Os lubrificantes e fluidos são perigosos e podem ser tóxicos. Manuseie com cuidado e siga com atenção as informações fornecidas na embalagem.

220 Especificações

Especificações

Identificação do veículo

Número de identificação do veículo (VIN)	220
Placa de identificação	220

Dados do veículo

Dados do motor	221
Peso do veículo	225
Dimensões do veículo	228
Capacidades e especificações	230
Pressão do pneu	233

Identificação do veículo

Número de identificação do veículo (VIN)

Estampagem

O número de identificação do veículo está estampado no painel do assoalho, no lado direito do banco do passageiro dianteiro sob a cobertura do assoalho, visível sob uma capa.

Etiquetas autoadesivas

O número de identificação do veículo está gravado em etiquetas auto-adesivas:

- Etiqueta VIN no painel dianteiro direito no compartimento do motor.
- Etiqueta VIN na coluna da porta dianteira direita.
- Etiqueta VIN no assoalho, no lado direito do banco do passageiro dianteiro, sob a tampa.

Vidros

O número de identificação do veículo está gravado no para-brisa, no vidro traseiro e nos vidros laterais.

Placa de identificação

Plaqueta de identificação do ano de fabricação



Localizada na coluna da porta dianteira direita.

Dados do veículo

Dados do motor

MOTOR	SPE/4 ECO Sistema
Combustível	Etanol/Gasolina
Número de cilindros	4
Número de mancais	5
Sequência de ignição	1 – 3 – 4 – 2
Diâmetro do cilindro	80,5 mm
Curso do cilindro	88,2 mm
Cilindrada	1796 cm ³
Marcha lenta (MT / AT)	725 rpm +/- 50 (Ar-condicionado desligado) 850 rpm +/- 50 (Ar-condicionado ligado)
Taxa de compressão	12,3
Potência máxima	106 CV (78 kW) a 5.200 rpm (gasolina) 111 CV (82,0 kW) a 5.200 rpm (etanol)
Torque máximo	165 Nm (16,8 mkg.f) a 2.800 rpm (gasolina) 174 Nm (17,7 mKg.f) a 2.600 rpm (etanol)
Rotação máxima permitida (gerenciamento do motor)	Transmissão manual = 6.300 rpm Transmissão automática = 6.300 rpm (ou 3.000 rpm na posição N/P/R)

222 Especificações

SISTEMA ELÉTRICO	SPE/4 ECO Sistema
Bateria	12 V 50 Ah
Alternador	100 A
Velas	BR7ES-D
Abertura dos eletrodos	0,8 – 0,9 mm

TRANSMISSÃO	Sistema Econoflex (6 marchas manuais)	Sistema (6 marchas automáticas)
	MT	AT
1ª marcha	3,91	4,449
2ª marcha	2,14	2,908
3ª marcha	1,41	1,893
4ª marcha	1,12	1,446
5ª marcha	0,89	1,00
6ª marcha	0,76	0,742
Marcha à ré	3,77	2,871
Relação de transmissão do diferencial	3,94	3,37 (Activ) 3,72

FREIOS	
Tipo	Sistema de freios de circuito duplo hidráulico com divisão diagonal
Dianteiros	Freio de disco com pinça flutuante
Traseiros	Sistema de freio a tambor
Freio de estacionamento	Freio de serviço traseiro

GEOMETRIA DA DIREÇÃO		SPE/4 ECO Sistema
Cambagem	Dianteiros	-1,55 a -0,05° ou -1°33'00" a -0°03'00"
	Traseiros	-1,50° a -0,5° ou -1°30' a -0°30'
Câmber transversal (esquerdo - direito)	Dianteiros	-0,75° a 0,75° ou -0° 45' a 0° 45'
	Traseiros	-0,75° a 0,75° ou -0° 45' a 0° 45'
Cáster	Dianteiros	3,69° a 5,19° ou 3°41'24" a 5°11'24"
Convergência	Dianteiros	0,2° to 0,6° ou 0° 12' to 0° 36'
	Traseiros	-0,06° a 0,94° ou -0°3'36" a 0°56'24"
Diâmetro do círculo de giro		10,88 m

Para veículos equipados com transmissão manual, para dirigir com baixo consumo de combustível, o motorista deve seguir as recomendações a seguir para a troca de marcha e uso da embreagem.

224 Especificações

VELOCIDADE DE TROCA DE MARCHA (MT)	Sistema SPE/4 ECO Econoflex (6 marchas manuais)				
	Condução na cidade				Condução na estrada
	Motor frio		Motor quente		
	Leve ou moderada (1)	Aceleração alta (2) (3)	Leve ou moderada (1)	Aceleração alta (2) (3)	
1a > 2a	19	19	15	15	15
2a > 3a	32	32	28	28	28
3a > 4a	43	52	39	52	39
4a > 5a	49	66	49	66	49
5a > 6a	66	75	66	75	66

(1) Aceleração leve ou moderada: aceleração usada ao conduzir o veículo no plano ou em rampas com pouca inclinação.
(2) Aceleração forte: aceleração usada ao conduzir o veículo em rampa com alta inclinação.
(3) Acelerações fortes caracterizaram o 2º e o 20º ciclos de padrões de emissões e consumo brasileiros (ABNT NBR 6601 e 7024).
MT — Transmissão manual

Ao diminuir a aceleração com intuito de parar o veículo, pressione a embreagem a 1.100 rpm para 1.200 rpm da rotação do motor.

Para veículos equipados com transmissão automática, para dirigir com baixo consumo de combustível, o motorista deverá usar o modo de condição “Dirigir” (Alavanca de troca na posição “D”).

Peso do veículo

PESO DO VEÍCULO (kg)	MODELO	SPE/4 ECO Sistema	
		MT ¹	AT ²
Peso bruto total	LS E	1.693	—
	LT	1.712	—
	LTZ	1.733	1.761
	Activ	—	1.745
	Advantage	—	1.738
Peso máximo permitido no eixo (dianteiro)	LS E	874	—
	LT	874	—
	LTZ	874	874
	Activ	—	874
	Advantage	—	874
Peso máximo permitido no eixo (traseiro)	LS E	960	—
	LT	960	—
	LTZ	960	960
	Activ	—	960
	Advantage	—	960

226 Especificações

PESO DO VEÍCULO (kg)	MODELO	SPE/4 ECO Sistema	
		MT ¹	AT ²
Peso embarcado (total)	LS E	1.167	—
	LT	1.186	—
	LTZ	1.207	1.235
	Activ	—	1.275
	Advantage	—	1.212
Peso embarcado (dianteiro)	LS E	689	—
	LT	700	—
	LTZ	700	729
	Activ	—	727
	Advantage	—	727
Peso embarcado (traseiro)	LS E	478	—
	LT	486	—
	LTZ	507	506
	Activ	—	548
	Advantage	—	485

Especificações 227

PESO DO VEÍCULO (kg)	MODELO	SPE/4 ECO Sistema	
		MT ¹	AT ²
Carga útil	LS E	526	—
	LT	521	—
	LTZ	526	526
	Activ	—	470
	Advantage	—	526
¹ MT — Transmissão manual ² AT — Transmissão automática			

228 Especificações

Dimensões do veículo

Spin SPE/4 ECO

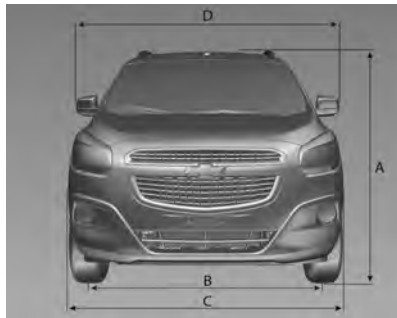

- A. Altura total até o teto (sem bagageiro do teto)
 - MT - 1660 mm
 - AT - 1655 mm
- A. Altura total até o teto (com bagageiro do teto)
 - MT - 1679 mm
 - AT - 1674 mm
- B. Bitola:
 - Parte dianteira – 1.506 mm
 - Parte traseira – 1.506 mm

- C. Largura total – 1.735 mm
- D. Largura total (entre retrovisores) – 1.953 mm

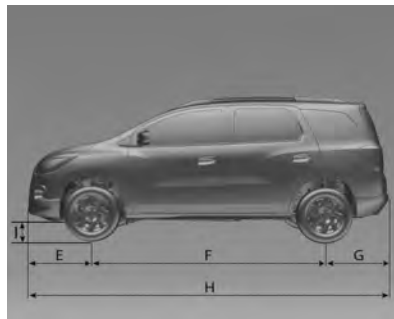

- E. Distância entre o centro da roda dianteira e o para-choque dianteiro – 870 mm
- F. Distância entre eixos – 2.620 mm
- G. Distância entre o centro da roda traseira e o para-choque traseiro – 870 mm
- H. Comprimento total – 4.360 mm
- I. Distância até o solo - 118 mm

Spin Activ

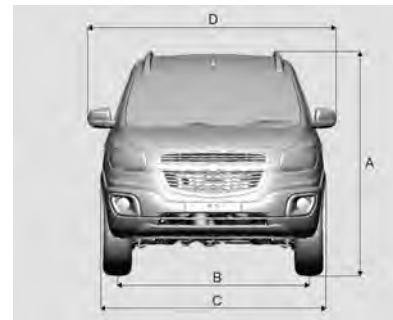

- A. Altura total até o teto (sem bagageiro do teto) - 1.662 mm
- A. Altura total até o teto (com bagageiro do teto) - 1.681 mm
- B. Bitola:
 - Parte dianteira – 1.506 mm
 - Parte traseira – 1.506 mm
- C. Largura total – 1.764 mm
- D. Largura total (entre retrovisores) – 1.953 mm

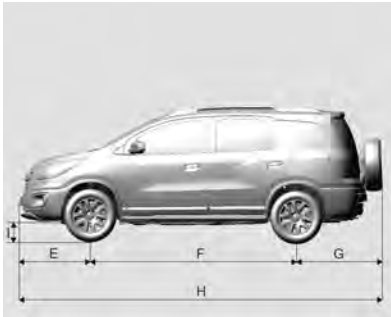

- E. Distância entre o centro da roda dianteira e o para-choque dianteiro – 905 mm
- F. Distância entre eixos – 2.620 mm
- G. Distância entre o centro da roda traseira e o mecanismo do pneu reserva - 1099 mm
- H. Comprimento total – 4.624 mm
- I. Distância até o solo - 126 mm

230 Especificações

Capacidades e especificações

CAPACIDADES DE FLUIDOS E LUBRIFICANTES	Spin / Spin Activ
Cárter (incluindo substituição do filtro)	3,50 l
Cárter (sem substituição do filtro)	3,25 l
Transmissão manual, incluindo diferencial	1,60 l
Transmissão automática (volume total - caixa de engrenagens totalmente vazia)	8,25 l
Sistema de arrefecimento	5,10 l
Sistema de freio (AT)	0,620 l
Sistema de freio (MT)	0,670 l
Reservatório do fluido do lavador (igual para dianteiro e para traseiro)	2,00 l
Tanque de combustível	53 l
Reservatório de partida a frio	0,50 l
Refrigerante do ar condicionado	450 G

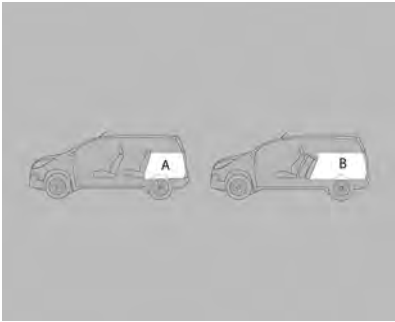
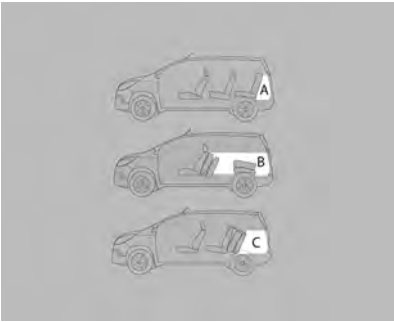
Carroceria			
Capacidade de carga (em litros)*			
Bancos de segunda fila		Terceira fila de bancos	
			
A	Até a altura do encosto do assento traseiro - 710	A	Até a altura do encosto do assento da terceira fila - 162
B	Com o assento traseiro dobrado e até a altura do encosto do assento dianteiro - 1068	B	Com os bancos da segunda e da terceira fila rebatidos e até a altura do encosto do banco dianteiro - 952
		C	Com o banco da terceira fila rebatidos e até a altura do banco - 553
*Padrão ISO 3832			

232 Especificações

Bancos traseiros

Atenção

Tome cuidado com bagagem que não está presa. No caso de uma colisão, ela pode ser lançada contra os passageiros causando ferimentos.

Segunda fila de bancos

Consulte "Traseira - Bancos de segunda fila - Rebatendo bancos" em *Assentos da segunda fileira* ⇨ 32.

Terceira fila de bancos

Consulte "Traseira - Bancos de terceira fila - Rebatendo bancos" em *Assentos da terceira fileira* ⇨ 34.

Nível de ruído

Este veículo está em conformidade com as Resoluções CONAMA 01/93, 08/93 e 272/00 e com a Instrução Normativa do IBAMA nº 28/02 sobre controle da poluição

sonora para veículos automotores. Limite máximo de ruído para fiscalização (com o veículo parado):

Veículo	dB(A)
Spin SPE/4 ECO (MT)	79,5 a 3.900 rpm
Spin SPE/4 ECO (AT)	76 a 3.000 rpm
Spin Activ (AT)	73,33 a 3.000 rpm
MT — Transmissão manual AT — Transmissão automática	

É importante que todo o serviço de manutenção seja executado de acordo com o **Plano de manutenção preventiva** para manter o veículo dentro dos padrões antipoluentes.

Pressão do pneu

Sistema Spin SPE/4 ECO (6 marchas Auto/Manual)				
Pneu	Até 3 pessoas		Carga total	
	Dianteiros	Traseiros	Dianteiros	Traseiros
195/65 R15 91H	35 psi (240 kPa)			
205/60 R16 92H (Spin Activ)				
Pneu reserva: 195/65 R15 91H Veículos especiais				
Pneu reserva: 205/60 R16 92H (Spin Activ)				
Pneu reserva de uso temporário: T115/70 R16 92M	60 psi (420 kPa)			
psi=Lbf/pol2				

234 Especificações

Cuidado
Em veículos equipados com pneu reserva de uso temporário (diferente dos pneus de rodagem), recomenda-se utilizá-los em distâncias inferiores a 100 km e velocidades inferiores a 80 km/h, e não incluí-los no rodízio de pneus, devido à diferença de dimensões.

Informações sobre a garantia

Informações sobre a garantia

Informações de garantia	235
Certificado de garantia internacional	237
Garantia do veículo	237
Mensagem importante aos proprietários	238
Visão geral da cobertura da garantia	238
Garantia limitada para veículos novos	240
Garantia limitada das peças e acessórios	241
Operação de cobertura de garantia em país estrangeiro	243

Informações sobre a garantia

Informações de garantia

Certificado de garantia e Plano de Manutenção Preventiva*

Leia com cuidado as instruções incluídas nesta seção, pois se relacionam diretamente à garantia do veículo.

Exija da sua Concessionária vendedora o preenchimento correto e completo do Quadro de Identificação localizado no final deste Manual, uma vez que dos informes nele registrados dependerá o processamento da Garantia, em suas várias fases.

Encontram-se nesta seção as definições das responsabilidades da Concessionária vendedora e da General Motors do Brasil Ltda. em relação ao veículo adquirido; também encontram-se as responsabilidades do comprador em

relação ao uso e a manutenção do veículo, para ter direito à garantia oferecida.

Nesta seção, encontra-se o Quadro de controle das revisões coberta pelo Plano de Manutenção Preventiva. Após cada revisão, a Concessionária ou a Oficina Autorizada Chevrolet deverá carimbar, datar e assinar o quadro correspondente. Certifique-se de que o procedimento mencionado anteriormente tenha sido executado para poder comprovar, a qualquer momento, que o veículo recebeu os cuidados devidos.

Na seção "Serviços e Manutenção" deste manual encontram-se os itens a serem revisados, de acordo com o Plano de Manutenção Preventiva, assim como sua frequência.

Ao executar os serviços de manutenção descritos nesta seção, a Concessionária ou a Oficina Autorizada Chevrolet procederá como explicado no tópico anterior.

236 Informações sobre a garantia

Nesta seção, encontra-se o cupom da 1ª revisão, a ser destacado somente ao executar o serviço correspondente. Não aceite o manual com as vias do cupom previamente destacadas.

Plano de Manutenção Preventiva*

Nas páginas da seção "Serviços e Manutenção" deste Manual do proprietário, apresentamos um Plano de Manutenção Preventiva, que é oferecido como uma recomendação para que o proprietário possa conservar seu veículo em perfeitas condições de funcionamento.

Em relação à primeira revisão, leia com cuidado as informações aqui descritas sobre os itens e os serviços não cobertos pela Garantia.

Esclarecemos que o Plano de Manutenção Preventiva foi concebido para um veículo utilizado em condições normais de funcionamento.

Para outras condições consideradas severas, os intervalos entre as revisões devem ser proporcionalmente reduzidos, de acordo com a frequência e a intensidade do serviço severo ao qual se submete o veículo. Sob condições consideradas severas, é necessário revisar, limpar e/ou trocar com mais frequência os seguintes itens:

- Óleo lubrificante do motor e filtro do óleo
Consulte *Óleo do motor* ⇨ 169.
- Elemento do filtro de ar do motor
Consulte *Filtro/limpador de ar do motor* ⇨ 171.

Por exemplo, as condições de funcionamento a seguir são consideradas severas:

- Funcionamento constante em tráfego urbano lento com paradas e partidas excessivas.
- Serviços de táxi e similares.

- Viagens frequentes de curta distância, sem que o motor alcance a temperatura de funcionamento normal.
- Viagens longas em estradas de terra e/ou areia (estradas irregulares, com areia ou lama excessiva).
- Funcionamento prolongado em marcha lenta.
- Quando o veículo permanece, com frequência, parado por mais de dois dias.

** O Plano de Manutenção Preventiva se encontra discriminado neste Manual do Proprietário, sendo aqui mencionado em virtude de sua vinculação com o processo de garantia. Ressaltamos que este Plano aplica-se a veículos que trabalham em condições normais de funcionamento. Veículos que funcionam sob condições severas de trabalho exigem uma redução proporcional nos quilômetros indicados. (Se o veículo pertence ao programa exclusivo de frotas e/ou a empresas de aluguel de*

veículos, consulte o livreto "Guia de Revisões Específico para Frotas". Para obter mais informações entre em contato com uma Concessionária Chevrolet.)

Certificado de garantia internacional

A General Motors do Brasil, procurando sempre maneiras melhores de servir seus clientes, conta com um programa de cobertura de garantia para os países da América do Sul. Assim, se o veículo se encontrar ainda dentro do período de garantia, a Rede de Concessionárias Chevrolet dos países participantes oferecerão serviços sem nenhum custo.

Os países participantes deste programa são Argentina, Paraguai e Uruguai.

Garantia do veículo

A Concessionária ou a Oficina Autorizada Chevrolet concede ao proprietário de um veículo Chevrolet, os seguintes direitos:

Garantia: De acordo com os termos do respectivo certificado inserido neste Manual.

Revisão de manutenção

preventiva: Uma delas é executada antes da entrega do veículo e a outra é executada no final do primeiro ano de uso ou a 10.000 km (o que ocorrer primeiro), sem nenhum custo para o proprietário (à exceção dos itens normais de desgaste - consulte *Mensagem importante aos proprietários* ⇨ 238). A primeira revisão especial será executada na Concessionária ou Oficina Autorizada Chevrolet, mediante a apresentação do cupom encontrado no final desta seção, e respeitados os limites de quilometragem indicados (consulte *Garantia limitada para veículos novos* ⇨ 240).

Se o veículo pertence ao programa exclusivo de frotas e/ou a empresas de aluguel de veículos, consulte o livreto "Guia de Revisões Específico para Frotas". Para obter mais informações, entre em contato com uma Concessionária Chevrolet.

Assistência técnica: Na seção de Informações ao cliente deste manual, encontram-se as diretrizes para garantir a máxima satisfação nos serviços e perguntas relacionadas à Concessionária ou Oficina Autorizada Chevrolet.

Orientação: Na entrega de um automóvel novo, sobre:

- A. Itens de responsabilidade do proprietário, Garantia limitada do veículo novo e Termos da garantia.
- B. Manutenção preventiva.
- C. Uso correto dos comandos, dos indicadores e dos acessórios do veículo.

Para adquirir estes direitos, é necessário

1. Que a Concessionária vendedora preencha corretamente a nota fiscal de venda, um documento que concede a garantia oferecida pela General Motors do Brasil Ltda.

238 Informações sobre a garantia

2. O preenchimento correto do Quadro de identificação, que pode ser encontrado no final deste manual. Certifique-se de que a Concessionária vendedora assine, date e carimbe a tabela para conceder os direitos na Concessionária ou a Oficina Autorizada Chevrolet.

A data de entrega do veículo, conforme preenchida no quadro de identificação é a data de início da garantia e prevalece sobre qualquer outra data.

Mensagem importante aos proprietários

Para poder usufruir a garantia oferecida pela General Motors do Brasil Ltda. para o veículo, o proprietário deverá observar com atenção as instruções aqui indicadas, relativas à manutenção do veículo.

Durante a vigência desta garantia, as revisões de manutenção preventiva previstas no Plano de Manutenção Preventiva contido neste Manual do Proprietário

deverão, obrigatoriamente, ser executadas em uma Concessionária Chevrolet ou Oficina Autorizada Chevrolet.

Visão geral da cobertura da garantia

Não existem quaisquer garantias com relação ao veículo adquirido, expressas ou inferidas, declaradas pela Concessionária na condição de vendedora e prestadora de serviços, ou pela General Motors do Brasil Ltda., na condição de fabricante ou importadora, a não ser aquelas contra defeitos de material ou de manufatura estabelecidas no presente Termo de Garantia. Toda e qualquer reclamação do comprador quanto a falhas, defeitos e omissões verificados no veículo, durante a vigência desta garantia, somente será atendida mediante a apresentação da nota fiscal respectiva emitida pela Rede de Concessionárias Chevrolet, junto com o Manual do Proprietário preenchido corretamente, sendo

estes os únicos documentos competentes para assegurar o atendimento, com exclusão de qualquer outro.

A General Motors do Brasil Ltda., garante que cada veículo novo de sua fabricação ou importação e entregue ao primeiro comprador por uma Concessionária Chevrolet, incluindo todos os equipamentos e acessórios nele instalados na fábrica - é isento de defeitos de material ou de manufatura, em condições normais de uso, transferindo-se automaticamente todos os direitos cobertos por esta garantia, no caso de o veículo vir a ser revendido, ao(s) proprietário(s) subsequente(s), até o término do prazo previsto neste termo.

A obrigação da General Motors do Brasil Ltda. limita-se ao conserto ou substituição de quaisquer peças que, dentro do período normal da Garantia a que aludem estes Termos, conforme a discriminação observada no tópico abaixo, sejam devolvidas a uma Concessionária ou Oficina Autorizada Chevrolet, em seu estabelecimento comercial, e cuja inspeção revele satisfatoriamente a existência do defeito reclamado. O conserto ou substituição das peças defeituosas,

de acordo com esta Garantia, será feito pela Concessionária ou a Oficina Autorizada Chevrolet, sem débito das peças e mão-de-obra por ela empregadas.

A presente garantia inclui as garantias legais e a garantia contratual, e é concedida nas seguintes situações:

- A. 36 meses com quilometragem ilimitada ao comprador, se pessoa física ou jurídica, que use o veículo como destinatário final, à exceção daqueles que usem o veículo para serviços de transporte remunerado de pessoas ou bens; e
- B. 36 meses ou 100.000 km, o que ocorrer primeiramente, ao comprador, pessoa jurídica, que use o veículo para seu próprio negócio ou produção, ou ao comprador, pessoa física, que use o veículo em serviços de transporte remunerados de pessoas ou bens.

Esta garantia substitui definitivamente quaisquer outras garantias, expressas ou inferidas, incluindo quaisquer garantias implícitas quanto à comercialização ou adequação do veículo para um fim específico, e quaisquer outras obrigações ou responsabilidade por parte do fabricante.

A General Motors do Brasil Ltda. reserva-se o direito de modificar as especificações ou de introduzir melhorias nos veículos, a qualquer momento, sem incorrer na obrigação de executar os mesmos procedimentos para veículos vendidos anteriormente.

Os termos desta garantia não se aplicam nos seguintes casos:

- A um veículo Chevrolet submetido a uso incorreto, negligência ou acidente;
- A veículo reparado ou modificado fora da Concessionária ou a Oficina Autorizada Chevrolet, de modo

que, no julgamento do fabricante, tenha seu desempenho e sua segurança afetados negativamente;

- A serviço de manutenção regular (como: ajuste do motor, limpeza do sistema de combustível, alinhamento da direção, balanceamento das rodas e ajustes dos freios e da embreagem);
- Substituição de itens de manutenção normal (como: velas de ignição, filtros, correias, escovas do alternador e do motor de partida, discos e pastilhas de freio, sistema da embreagem (platô, discos e rolamentos), buchas da suspensão, amortecedores, rolamentos de uso geral e vedadores), quando tal reposição seja executada junto com serviços de manutenção regulares;
- Desgaste normal de itens de estofamentos e de guarnições, devido a desgaste ou a exposição a intempéries.

240 Informações sobre a garantia

Garantia limitada para veículos novos

1. **Preparação antes da entrega:**
Para certificar-se de obter a máxima satisfação com o veículo novo, a Concessionária vendedora submeteu o veículo a uma revisão de entrega cuidadosa, de acordo com o programa de inspeção de veículos novos, como recomendado pelo fabricante.
2. **Identificação do proprietário:**
O Quadro de identificação do veículo e do proprietário, que pode ser encontrado no final deste manual, preenchido de maneira correta e assinado pela Concessionária vendedora, é usado para apresentar o proprietário à Rede de Concessionárias ou Oficinas Autorizadas Chevrolet em todo o território nacional e, junto com o Aviso de Venda, emitido pela Concessionária vendedora, permite receber todos os serviços indicados nestas regras.

3. **Garantia:** De acordo com os termos da garantia indicados, o proprietário receberá os serviços cobertos pela garantia na Concessionária ou a Oficina Autorizada Chevrolet.
4. **Primeira revisão (especial) do Plano de manutenção preventiva relacionada a 1 ano de uso ou 10.000 km:** O cupom correspondente autoriza o proprietário a receber todos os serviços correspondentes, em qualquer Concessionária ou Oficina Autorizada Chevrolet, apresentando o Manual do Proprietário. A 1ª revisão deve ser executada dentro de 12 meses a partir da data da venda ao primeiro comprador, com uma tolerância de 30 dias a mais ou a menos, ou dentro da faixa de 9.000 a 11.000 km, o que ocorrer primeiro. A mão de obra é gratuita para o proprietário, que é responsável somente pelos custos relacionados aos itens de desgaste normal (ver

instruções detalhadas em *Mensagem importante aos proprietários* ⇨ 238).

5. **É responsabilidade do proprietário:** Proporcionar manutenção apropriada para o veículo, o que não somente reduz os custos operacionais, mas também ajuda a impedir mau funcionamento devido a negligência, que não é coberto pela garantia. Assim, para a própria proteção do proprietário, procurar sempre a Concessionária ou a Oficina Autorizada Chevrolet para executar a revisão programada, como descrito no Plano de Manutenção Preventiva, porque a garantia somente será aplicável com a apresentação do Manual do Proprietário, com todos os quadros correspondentes das revisões devidamente preenchidos de maneira correta e assinados pela Concessionária ou a Oficina Autorizada Chevrolet que executar os serviços.

Garantia limitada das peças e acessórios

Itens e serviços não cobertos pela Garantia

Para os itens previstos na primeira revisão de Manutenção Preventiva, a mão-de-obra de verificação é gratuita, desde que seja executada dentro do período de garantia ou da quilometragem estipulada como indicado nas Regras da Garantia, à exceção das despesas, incluindo-se as de mão-de-obra, relacionadas aos itens normais de desgaste, danos e outras falhas de funcionamento causados por terceiros.

Os itens e os serviços contidos nesta categoria são descritos abaixo:

- Óleos e fluidos em geral
- Filtros em geral
- Serviços relacionados ao Plano de Manutenção Preventiva
- Vidros

Peças e componentes com desgaste natural

Algumas partes e componentes podem sofrer desgaste natural (em diferentes níveis), independentemente do uso do veículo, de acordo com a operação

à qual o veículo é submetido, e tem cobertura da garantia complementar à garantia legal de 90 dias (vide tabela a seguir) para defeitos de fabricação a partir da data ou compra. Em caso de defeito de fabricação (após confirmação de que não foram sujeitos a uso abusivo), as peças ou os componentes serão substituídos. Em qualquer outra situação, a substituição seguirá a orientação específica do fabricante e todas as despesas serão de responsabilidade do proprietário.

242 Informações sobre a garantia

Item	Cobertura total da garantia (garantia legal de 90 dias inclusa)
Lâmpadas/Palhetas do limpador dos vidros	6 meses
Bateria	12 meses
Pastilhas de freio/Lonas de freio/Discos de freio Sistema de embreagem (volante do motor, platô, disco e rolamento) Rolamentos de roda	6 meses (destinatário final) ¹ 6 meses ou 5.000 km, o que ocorrer primeiro (uso comercial) ²
Amortecedores/Buchas da suspensão/Pneus	12 meses (destinatário final) ¹ 12 meses ou 10.000 km, o que ocorrer primeiro (uso comercial) ²
Correias / Velas de ignição	6 meses ou até a manutenção preventiva (vide tabela na seção Serviços e manutenção), o que ocorrer primeiro
Spin Activ: Bucha do mecanismo do pneu reserva	12 meses ou até a manutenção preventiva (vide tabela na seção Serviços e manutenção), o que ocorrer primeiro.
S10: protetor de para-choque/capota marítima	12 meses
<p>¹ - ao comprador, se pessoa física ou jurídica, que use o veículo como destinatário final, à exceção daqueles que usem o veículo para serviços de transporte remunerado de pessoas ou bens.</p> <p>² - ao comprador, pessoa jurídica, que use o veículo para seu próprio negócio ou para produção, ou ao comprador, pessoa física, que use o veículo em serviços de transporte remunerado de pessoas ou bens.</p>	

A lâmpada de LED não é um item de desgaste normal e, assim, segue os termos de garantia do veículo.

Bateria

A bateria tem garantia de doze (12) meses, independentemente do tipo de uso do veículo. Não são cobertos pela garantia casos caracterizados como uso inadequado, como mencionado no item "Os termos desta garantia não são aplicáveis nos seguintes casos", consulte *Visão geral da cobertura da garantia* ⇨ 238.

OnStar

O módulo OnStar terá garantia estendida pelo tempo em que o serviço estiver ativo.

Operação de cobertura de garantia em país estrangeiro

Para desfrutar os direitos da garantia nos países mencionados anteriormente, deverão ser obedecidos todos os procedimentos listados em *Garantia limitada para veículos novos* ⇨ 240 e em *Visão geral da cobertura da garantia* ⇨ 238 neste manual.

A revisão de Manutenção Preventiva deve ser executada em Concessionárias localizadas em território brasileiro.

244 Informações ao consumidor

Informações ao consumidor

Informações ao consumidor
Escritórios de assistência ao cliente 244

Informações ao consumidor

Escritórios de assistência ao cliente

CRC - Centro de relacionamento Chevrolet



É possível entrar em contato diretamente com a General Motors sem custo de qualquer lugar do país pelo telefone:

- **Brasil 0800-702-4200**
- **Argentina 0800-888-2438**

- **Uruguai 0800-2438**
- **Paraguai 009-800-542-0087**

Para agilizar a assistência do **CRC**, tenha em mãos as seguintes informações:

- Número de identificação do veículo - VIN (número do chassi).
- Número do CPF/CNPJ do cliente.

Chevrolet Road Service

O Manual de Condições Gerais do programa Road Service, está inserido no kit de informações gerais, fornecido ao proprietário do veículo Chevrolet.



Para obter mais informações sobre as Revisões Chevrolet, acesse www.chevrolet.com.br/revisao e programe a revisão on-line.

OnStar

Visão geral do OnStar

Visão geral do OnStar (Se equipado) 245

Serviços do OnStar

Emergência 247
Segurança 247
Navegação 248
Aplicativo para dispositivos móveis da OnStar 248

Informações adicionais do OnStar

Informações adicionais do OnStar 249

Visão geral do OnStar

Visão geral do OnStar (Se equipado)

Este veículo pode estar equipado com um sistema interno e abrangente que pode se conectar ao Centro de Atendimento do OnStar e a um Assessor que ajudará o usuário com serviços de Emergência, Proteção, Conveniência e outros. O OnStar exige que os sinais dos sistemas elétrico e da bateria do veículo, do serviço de comunicação do celular e do satélite do GPS estejam disponíveis e funcionando. Com a permissão anterior dada pelo proprietário do veículo, o OnStar pode coletar informações sobre o veículo, como hábitos de direção e localização.

Lembre-se de que, para desfrutar dos benefícios do OnStar, é essencial solicitar a ativação do sistema, que é realizada na concessionária em que o veículo foi comprado. Consulte os Termos e

Condições e Declaração de privacidade do OnStar para obter detalhes incluindo as características do sistema e o serviço disponível para o seu veículo em www.chevrolet.com.br/onstar.

Os serviços OnStar estão disponíveis pelo período definido em contrato no ato da compra do veículo. Após este período, para continuar desfrutando dos serviços OnStar, é necessário renovar o contrato. Para tanto, contate 0800-702-4200. Os serviços OnStar podem solicitar uma assinatura paga.



246 OnStar

1 — Botão do comando de voz

2 - Botão OnStar (se equipado)

3 — Botão de emergência

Pressione o botão de comando de voz (botão número 1) para:

- Atenda uma chamada recebida do centro de chamadas do OnStar.
- Inicie a função de reconhecimento de voz do OnStar, que permitirá ao usuário dizer comandos de voz para executar serviços relacionados ao OnStar.

Para obter mais detalhes, consulte *Reconhecimento de voz* ⇨ 112.

Pressione o botão OnStar (botão número 2) (se equipado) para se conectar a um Assessor do OnStar, disponíveis 24 horas por dia e 7 dias por semana, para:

- Inscrição, verificar informações da conta ou atualizar informações de contato.

- Serviços de navegação (se equipado com uma tecnologia de conforto e conveniência compatível).
- Monitoramento de rota.
- Assistente de localização de pontos de interesse.
- Serviços de concierge.
- Informações gerais.

Pressione o botão de Emergência (botão número 3) para estabelecer uma conexão prioritária com um Assessor do OnStar, disponível 24 horas por dia e 7 dias por semana, para:

- Obter ajuda em uma emergência.
- Obter assistência em caso de acidentes relacionados à colisão do veículo.
- Encerre uma chamada com o centro de chamadas do OnStar.

Nota: Lembre-se de que o OnStar não oferece serviços privados como Ambulância ou Reboque. O OnStar age como um intermediário para

alguns serviços públicos emergenciais. A disponibilidade e qualidade dos serviços públicos pode variar de acordo com os fornecedores do serviço e a região do Brasil.

Serviços do OnStar

Emergência

Com a resposta de colisão automática, os sensores embutidos podem alertar automaticamente um assessor treinado do OnStar, que será conectado automaticamente ao veículo para ajudar em caso de acidente. Os dados do acidente do veículo (como a localização, a severidade da colisão, etc) serão enviados automaticamente para o assessor do OnStar para permitir que ele forneça a assistência necessária.

Pressione o botão de Emergência (botão número 3) para estabelecer conexão prioritária com um Assessor do OnStar, que poderá contatar fornecedores de serviços públicos emergenciais, direcioná-los ao seu local e transmitir informações importantes. A tecnologia do GPS é usada para localizar o veículo e fornecer informações importantes ao pessoal de emergência.

Observação

Lembre-se de que todos os serviços, incluindo os de emergência, dependem da disponibilidade dos sinais do celular e do GPS. Lembre-se de que o OnStar não oferece serviços privados como Ambulância ou Reboque. O OnStar age como um intermediário para alguns serviços públicos emergenciais. A disponibilidade e qualidade dos serviços públicos pode variar de acordo com os fornecedores do serviço e a região do Brasil.

Segurança

O OnStar fornece os seguintes serviços de segurança:

- Com o Assistente de roubo do veículo, os Assessores do pacote de serviços do OnStar podem usar o Sistema de Posicionamento Global (GPS) para monitorar o veículo e ajudar as autoridades públicas a recuperá-lo. Adicionalmente, o OnStar vai monitorar o sistema

de alarme do veículo e tomar as medidas necessárias para que ele seja acionado.

- O OnStar pode desbloquear ou bloquear as portas do veículo remotamente em caso de emergência.
- Com o monitoramento de rota, o OnStar pode monitorar a rota do veículo até a chegada ao destino definido.
- O OnStar pode entrar em contato com o Road Service dentro do período de garantia do veículo.

A eficácia dos serviços depende da disponibilidade dos sinais do celular e do GPS. O OnStar não é responsável por acessórios ou itens pessoais roubados, como computadores, rádios, pneus reservas e outros. Lembre-se de que a OnStar não é uma empresa de seguros.

Se o veículo tiver sido roubado, contate **0800-702-4200** para falar com um Assessor e seguir o procedimento de segurança.

248 OnStar

É fundamental relatar o evento o mais rápido possível. O atraso no relato de um veículo roubado pode diminuir a eficácia da localização e da recuperação.

Para obter mais informações sobre os serviços de segurança, acesse www.chevrolet.com.br/onstar.

Navegação

- Download de POI/Destino para rádios com navegação integrada.
- Navegação ponto a ponto para rádios sem navegação integrada. (Consulte a disponibilidade e os detalhes em www.chevrolet.com.br/onstar)

Você pode obter orientação de direções contatando um consultor OnStar.

Aplicativo para dispositivos móveis da OnStar

Baixe o aplicativo do OnStar para dispositivos Apple^{MD} ou Android^{MC}. Os assinantes da OnStar podem acessar os seguintes serviços de um dispositivo móvel:

- Travamento/destravamento de portas, se equipado com travas automáticas. Este recurso não abre nem fecha os vidros.
- Ativar a buzina e o pisca-alerta.
- Envie um ponto de destino ou ponto de interesse ao sistema de navegação do veículo quando o rádio do veículo estiver ligado, se equipado com uma tela de navegação compatível.
- Siga-me.
- Alertas de velocidade e movimento.
- Valet alerta.
- Localização do veículo.

- Alerta de emergência para um Assessor do OnStar.
- Conexão com o Centro de Atendimento da Chevrolet.
- Link para o site da Chevrolet.
- Compartilhar localização (do celular).
- Diagnóstico remoto do veículo (consulte a disponibilidade e os detalhes em www.chevrolet.com.br/onstar).

Alguns dispositivos podem não ser compatíveis com o aplicativo para dispositivos móveis. Para obter informações e verificar a compatibilidade do aplicativo do OnStar, acesse www.chevrolet.com.br/onstar.

Lembre-se de que todos os serviços dependem da disponibilidade dos sinais do celular e do GPS.

Outros serviços

A OnStar fornece Alerta Rodízio. Para obter mais informações sobre o alerta de Rodízio, a cobertura das

idades e o modo de operação, visite o site www.chevrolet.com.br/onstar.

Diagnóstico remoto do veículo (consulte a disponibilidade e os detalhes em www.chevrolet.com.br/onstar).

Nota

O Alerta de Rodízio não assume a responsabilidade do cliente, e é responsabilidade do motorista estar ciente dos dias e horas de rodízio. A Chevrolet e o OnStar não se responsabilizam por veículos que circulem dentro da área de Rodízio.

Outro serviço OnStar é a Chegada no destino. Contate um assessor e defina um destino. Após a chegada, o proprietário do veículo será contatado para receber a informação de que o veículo chegou no destino final informado.

Concierge

Os Assessores do OnStar podem realizar serviços como agendar reservas em restaurantes e hotéis ou até localizar estabelecimentos de interesse como supermercados, postos de gasolina, hospitais e outros próximos ao veículo.

Para saber mais sobre os serviços Concierge e suas características, acesse www.chevrolet.com.br/onstar.

Informações adicionais do OnStar

Serviço de transferência

Pressione o botão OnStar (botão número 2) ou ligue para 0800-702-4200 para solicitar a transferência da conta para outro veículo. O Assessor pode cancelar ou remover as informações da conta.

Observação

Alguns documentos podem ser solicitados.

Venda/transferência do veículo

Pressione o botão OnStar (botão número 2) ou ligue para 0800-702-4200 para solicitar a um Assessor o encerramento dos serviços OnStar se o veículo tiver sido descartado, vendido, transferido ou se o contrato tiver acabado.

250 OnStar

Reativação para proprietários subsequentes

Pressione o botão OnStar (botão número 2) ou ligue para 0800-702-4200 para falar com um Assessor. O Assessor atualizará os registros do veículo e apresentará os planos de assinatura da OnStar.

Observação

Alguns documentos podem ser solicitados e alguns encargos podem ser aplicados.

Funcionalidade da OnStar

- Acesse www.chevrolet.com.br/onstar.
- Ligue para 0800-702-4200.
- Pressione o botão OnStar (botão número 2) para falar com um Assessor.

Os serviços da OnStar estão sujeitos à disponibilidade de sinal do celular e do GPS. O fornecedor de serviço de telefonia também deve ter cobertura, capacidade de rede, recepção e tecnologia compatíveis com os serviços da

OnStar. Os serviços que envolvem informações de localização do veículo não podem funcionar a menos que estejam disponíveis sinais GPS não obstruídos e compatíveis com o hardware OnStar. Os serviços OnStar poderão não funcionar se os equipamentos da OnStar não estiverem instalados corretamente ou se não forem mantidos adequadamente. Os serviços OnStar podem não funcionar se equipamentos ou software forem adicionados, conectados ou alterados. Outros problemas fora do controle da OnStar podem impedir a prestação do serviço, como montanhas, edifícios altos, túneis, clima, projeto e arquitetura do sistema elétrico do veículo, danos ao veículo em uma colisão ou congestionamento ou obstrução da rede de telefone sem fio.

Identificação pessoal da OnStar

Uma resposta de segurança a uma pergunta, fornecida pelo cliente durante o processo de inscrição, é

necessária para acessar alguns serviços da OnStar. Para alterar a pergunta e a resposta de segurança, acesse www.chevrolet.com.br/onstar, contate um Assessor do OnStar pressionando o botão OnStar (botão número 2) ou ligue para **0800-702-4200**.

Problemas em potencial

Se o veículo não estabelecer conexão continuamente por mais de dez dias, a eficácia do serviço pode ser reduzida. Após dar a partida no veículo e mantê-lo ligado por alguns minutos, o sistema retomará o trabalho.

Sistema de posicionamento global (GPS)

- Poderão ocorrer obstruções ao GPS em uma cidade grande com edifícios altos, em garagens, nos arredores de aeroportos, em túneis, em passagens subterrâneas, em uma área de mata densa e em outros locais. Más condições climáticas também podem afetar

o desempenho do GPS. Se o sinal do GPS não estiver disponível, o sistema da OnStar ainda deverá funcionar para contatar a OnStar. Entretanto, o OnStar poderá ter dificuldade em identificar a localização exata.

- Em situações de emergência, o OnStar poderá usar a última posição do GPS armazenada para enviar equipes de primeiros socorros.

Uma perda temporária de sinal de celular e GPS pode causar perda da capacidade do assessor da OnStar de realizar determinados serviços.

Sinal de celular

O sinal do celular é necessário para estabelecer comunicação entre o veículo e o centro de atendimento do OnStar.

Não foi possível contatar a OnStar

Se houver uma cobertura de sinal limitada ou a rede do celular tiver atingido a capacidade máxima, o serviço poderá ser afetado. Pressione o botão OnStar (botão número 2) para tentar realizar a chamada novamente ou tente novamente após dirigir alguns quilômetros até outra área de sinal.

Problemas com o veículo e energia

Os serviços do OnStar requerem que o sistema elétrico do veículo esteja em modo de operação para funcionar corretamente. Esses sistemas podem não funcionar se a bateria estiver descarregada ou desconectada.

Equipamento elétrico adicional

O sistema OnStar é integrado na arquitetura elétrica do veículo e é projetado para o equipamento original instalado. Qualquer modificação ao sistema elétrico ou aos equipamentos elétricos

adicionados pode prejudicar o funcionamento do sistema OnStar e até impedi-lo. A GM não se responsabiliza pelo não funcionamento do sistema e isto pode não estar coberto na garantia. Nem todos os produtos da GM são compatíveis com o OnStar, certifique-se de instalar produtos validados e compatíveis com o OnStar em concessionárias Chevrolet.

Atualizações de software do veículo

O OnStar pode fornecer atualizações ou alterações de software remotamente ao veículo sem aviso prévio ou consentimento. Estas atualizações ou alterações podem aprimorar ou manter a segurança, a proteção ou a operação do veículo ou dos sistemas do veículo. As atualizações ou alterações do software podem afetar ou apagar dados ou configurações que estiverem armazenadas no veículo. Estas atualizações ou alterações podem também coletar informações

252 OnStar

personais. Tais coletas são descritas na declaração de privacidade da OnStar ou divulgadas separadamente no ato da instalação. Tais atualizações ou alterações também podem fazer com que o sistema comunique-se automaticamente com os servidores do OnStar para coletar informações sobre o status do sistema do veículo, identificar a disponibilidade de atualizações ou mudanças ou fornecê-las. Um contrato ativo com o OnStar constitui anuência a essas atualizações ou alterações de software e concordância relativa ao fornecimento destas, remotamente pelo OnStar, ao veículo.

Índice

Índice 253

A	
Acessórios e modificações	162
Admissão de ar	130
Agendamento de manutenção	
Fluidos e lubrificantes	
recomendados	217
Manutenção preventiva	213
Airbag	
Dianteiro	43
Luz indicadora do	
tensionador do cinto de	
segurança	73
Verificação do sistema	42
Ajustes	
Banco, condução inicial	29
Alavanca seletora	147
Amaciamento de	
Veículo Novo	144
Amaciamento, Veículo Novo	144
Antena	
Suporte fixo	103
Antifurto	
Sistema de alarme	19
Ao carregar o veículo	59
Aplicativo para dispositivos móveis	
OnStar	248
Aplicativo para dispositivos	
móveis da OnStar	248
Apoios de cabeça	28
Apple CarPlay e	
Android Auto	118
Aquecimento	125
Ar Condicionado	125
Áreas de armazenamento	
Observações sobre como	
carregar o veículo	59
Painel de instrumentos	53
Porta-luvas	54
Sistema de bagageiro	
do teto	58
Armazenamento do veículo	164
Assentos	
Ajuste, dianteiro	30
Apoios de cabeça	28
Posição, dianteira	29
Segunda fila	32
Terceira fila de bancos	34
Assistência ao cliente	
Escritórios	244
Assistente de	
estacionamento	155
Atenção	
Cuidado e perigo	2
Áudio	
Recurso do Alarme Antifurto ...	95

254 Índice

Automático		Centro de informações do motorista (Driver Information Center - DIC)	79	Compartimento do painel de instrumentos	53
Transmissão	147	Certificado de garantia internacional	237	Porta-Objetos	53
Travas das portas	13	Chaves	8	Compartimentos de carga	
Avisos		Cinto de três pontos	39	Extintor de Incêndio	57
Pisca-alerta	89	Cinto subabdominal	42	Tampa do compartimento de carga	55
Avisos sonoros	83	Cintos de segurança	38	Veículo	164
Avisos sonoros, aviso	83	Cinto subabdominal	42	Computador de bordo	84
B		Dispositivo de retenção para crianças	50	Computador, hodômetro parcial	84
Bancos de segunda fila	32	três pontos	39	Condução	
Bancos dianteiros		Uso durante a gravidez	42	Ambiente	132
Ajuste	30	Cobertura de operação em outros países	243	Defensiva	133
Barra de suporte do capô	166	Combustível		Estradas em Regiões	
Bateria	176	Economia, Condução para		Montanhosas	142
Interruptor de desconexão	164	Maior	133	Fora de estrada	138
Partida com cabos		Luz de advertência de nível de combustível baixo	77	Maior Economia de Combustível	133
auxiliares	203	Medidor	72	Programas eletrônicos	149
Proteção de Energia	93	Recomendado	157	Retorno para a Pista	137
Bluetooth		Como utilizar este Manual	2	Rodovias Molhadas	139
Visão geral	112, 113	Compartimento de Carga		Se o Veículo Atolar	143
Bússola	79	Tampa	55	Contratos	
Buzina	67			Marcas registradas e licenças	123
C				Controle das Luzes Externas	88
Calibração	79			Controle de um Veículo	133
Calota da roda	198				
Capacidades e especificações	230				

Controle de velocidade de cruzeiro 153	Dispositivos	Espelhos escamoteáveis 22
Luzes 78	Auxiliar 111	Espelhos manuais 21
Controle remoto 9	Dispositivos Auxiliares	Estacionamento 145
Rádio 9	Dispositivos 111	Freio 153
Conversor catalítico 146	E	Luz indicadora do auxiliar
Corte de corrente 149	Elétrico	ultrassônico 76
Cuidado, perigo e atenção 2	Espelhos 22	Sobre Materiais
Cuidados com a aparência	Potência do motor reduzida 77	Combustíveis 145
Externa 207	Proteção, Bateria 93	Estradas em Regiões
Interior 209	Tomadas 71	Montanhosas 142
Cuidados com o veículo	Vidros 24	Extintor de Incêndio 57
Pressão dos pneus 191	Embaçamento dos faróis 91	F
D	Emergência	Falha, Transmissão
Dados do motor 221	OnStar 247	automática 149
Difusores de ar ajustáveis 129	Emergência do OnStar 247	Faróis 179
Difusores de ar fixos 129	Especificações	Comutador de Farol Alto/
Dimensões	Pressão dos pneus 233	/Baixo 89
Veículo 228	Especificações e	Lampejador de Farol Alto 89
Dimensões do veículo 228	Capacidades 230	Lembrete de luzes acesas 78
Direção 137	Espelho retrovisor 23	Luz Indicadora de Faróis
Ajuste da Roda 66	Espelhos	Altos Ligados 78
Controles da Roda 67	Elétrico 22	Substituição da lâmpada 178
Hidráulica, luzes de	Espelhos escamoteáveis 22	Faróis de milha
advertência 75	Manual 21	Dianteiro 90
Direção Defensiva 133	Retrovisor manual 23	Substituição da lâmpada 180
Direção, Sinalizadores 90	Espelhos aquecidos	Faróis de neblina
	Vidro traseiro 26	Luzes 78

256 Índice

Ferramentas	190	Fusíveis (Continuação)		Identificação do	
Filtro,		Caixa de fusíveis do painel		veículo (Continuação)	
Limpador de ar do motor	171	de instrumentos	186	Sistema de Ventilação e Ar	
Fluido				Condicionado	125
Freios	175	G		Iluminação	
Lavador	174	Garantia do veículo	237	Controle de Iluminação	91
Fluido de arrefecimento		Garantia limitada		Entrada	92
Luz de Advertência da		Peças e acessórios	241	Entrada/Saída	92
Temperatura do Motor	76	Garantia limitada de peças e		Saída	92
Motor	171	acessórios	241	Iluminação de entrada	92
Fluido do lavador	174	Garantia limitada do		Iluminação de entrada/saída	92
Fluidos e lubrificantes		veículo novo	240	Iluminação de saída	92
recomendados	217	Gravidez, uso de cintos de		Iluminação do painel de	
Fora da Pista	138	segurança	42	instrumentos	182
Condução	138	H		Imobilizador	21
Retorno	137	Hodômetro parcial	72	Luzes	77
Freios	151, 175	Hora	69	Indicadores	
Antiblocante	152	HVAC	125	Controle	73
Estacionamento	153	I		Indicadores de controle	73
Fluido	175	Identificação de veículo		Informações	
Luz de advertência do		Placa	220	Manutenção	211
sistema de freios e		Identificação do veículo		Informações adicionais	
embreagem	74	Acessórios e modificações ...	162	OnStar	249
Frenagem	135	Fazer revisão em breve	74	Informações adicionais do	
Fusíveis	183	Realizando seu próprio		OnStar	249
Caixa de fusíveis do		trabalho	166	Informações de serviço	211
compartimento do motor	184			Informações sobre a	
				garantia	235

Informações sobre a garantia (Continuação)	Lâmpadas (Continuação)	Lanternas (Continuação)
Certificado de garantia internacional 237	Indicador de falha (Verifique o motor) 74	Auxiliar de estacionamento ultrassônico 76
Cobertura de operação em outros países 243	Interior 182	Comutador de Farol Alto/Baixo 89
Garantia limitada de peças e acessórios 241	Lanternas traseiras 181	Controle de velocidade de cruzeiro 78
Garantia limitada do veículo novo 240	Leitura 92	Faróis Altos Ligados 78
Mensagem importante aos proprietários 238	Lembrete 78	Farol de neblina 78
Resumo da cobertura 238	Luz de presença lateral 180	Imobilizador 77
Veículo 237	Marcha à ré 91	Lampejador de Farol Alto 89
Informações sobre emissões ... 165	Placa de licença 182	Luz de advertência de nível de combustível baixo 77
Interruptor de desconexão da bateria 164	Porta-luvas 92	Luz indicadora de anomalia ... 74
Introdução 2	Setas dianteiras 180	Porta entreaberta 78
L	Lâmpadas das setas dianteiras 180	Potência do motor reduzida ... 77
Lâmpada Indicadora de Falhas 74	Lâmpadas de leitura 92	Pressão do Óleo do Motor 77
Lâmpadas	Lampejador de Farol Alto 89	Sistema de Carga 74
Controles Externos 88	Lanternas	Sistema de freios e embreagem 74
Cortesia 91	Advertência da Temperatura do Líquido de Arrefecimento do Motor 76	Sistema de monitoramento da pressão dos pneus 76
Embaçamento dos faróis 91	Advertência do Sistema de Freios Antiblocantes (ABS) ... 75	Verifique o motor (Indicador de falha) 74
Farol de neblina 90	Advertência, direção hidráulica 75	Lanternas traseiras 181
	Airbag e tensionador do cinto de segurança 73	Lavador/limpador do vidro traseiro 69
	Aumento de marcha 75	

258 Índice

Levantamento do veículo, pneus	163	Luzes de posição laterais	180	Monóxido de carbono (Continuação)	
Limpador/Filtro de ar, Motor	171	Luzes de ré	91	Tampa do compartimento traseiro	15
Limpadores Lavador traseiro	69	M		Mostrador digital de informação (GID)	81
Limpeza		Manual (Modo manual)	148	N	
Limpeza externa	207	Manutenção		Navegação do OnStar	248
Limpeza interna	209	Operação regular do ar condicionado	130	O	
Locais de montagem do dispositivo de retenção para crianças	50	Manutenção preventiva	213	Observações sobre como carregar o veículo	59
Luz de advertência de nível de combustível baixo	77	Marcas registradas e Contratos de licença	123	Odômetro	72
Luz de aumento de marcha	75	Medidores		Percurso	72
Luz de freio elevada (CHSL)	182	Combustível	72	Óleo	
Luz do Sistema de Carga da Bateria	74	Hodômetro	72	Luz Indicadora de Pressão	77
Luz do sistema de monitoramento da pressão dos pneus	76	Hodômetro parcial	72	Motor	169
Luz Indicadora de Faróis Altos Ligados	78	Sinalizador de direção	73	Óleo para motor	
Luz indicadora do auxiliar de estacionamento ultrassônico	76	Tacômetro	72	Escapamento	146
Luzes de advertência da direção hidráulica	75	Velocímetro	71	Limpador/Filtro de ar	171
Luzes de cortesia	91	Mensagem importante		Líquido de arrefecimento	171
		Proprietários	238	Luz de Advertência da Temperatura do Líquido de Arrefecimento	76
		Mensagens		Luz de verificação (Indicador de falha)	74
		Pneu	83	Luz indicadora de pressão do óleo do motor	77
		Sistema de direção	83	Partida	144
		Veículo	81		
		Mensagens do sistema de direção	83		
		Monóxido de carbono			
		Exaustão do motor	146		

Óleo para motor (Continuação)			
Potência do motor reduzida77		
Superaquecimento 172		
Ventoinha 174		
Vista geral do compartimento 168		
Operação			
Sistema de Conforto e conveniência97		
Operação regular do ar condicionado 130		
P			
Página inicial 96		
Para-brisa			
Limpador/Lavador68		
Para-sóis 27		
Partida com cabos auxiliares	...203		
Partida do Motor 144		
Perigo, atenção e cuidado 2		
Personalização			
Veículo87		
Peso do veículo225		
Pesos			
Veículo 225		
Pisca-alerta, Sinalizador de Advertência 89		
Plaqueta de identificação 220		
Pneus			
Designações 190		
Inspeção 195		
Levantamento do veículo 163		
Mensagens83		
Operação de monitoramento da pressão 193		
Pressão 191		
Quando é o momento para pneus novos 197		
Rodízio 196		
Sistema de monitoramento da pressão 191		
Substituição das rodas 198		
Pneus e rodas 190		
Pneus diferentes 198		
Porta			
Luz indicadora de porta aberta78		
Sistema central de travamento 13		
Travas manuais das portas 12		
USB 103, 104, 108, 109		
Porta USB 103, 104, 108, 109		
Porta-copos 55		
Porta-luvas 54		
Lâmpadas92		
Posição dos bancos dianteiros			
Ajuste29		
Potência do motor reduzida 77		
Pressão			
Pneu 233		
Pressão dos pneus233		
Profundidade da banda de rodagem 195		
Programas eletrônicos de condução 149		
Q			
Quando é o momento para pneus novos 197		
R			
Rádio AM-FM 101		
Rádios			
Rádio AM-FM 101		
Reboque			
Outro veículo 206		
Veículo 205		
Recepção de Rádio 102		
Recomendado			
Combustível 157		
Reconhecimento			
Voz112		

260 Índice

Reconhecimento de voz	112	Sistema central de travamento	13	Substituição da lâmpada	
Relógio	69	Sistema de airbags dianteiros ...	43	Faróis	178, 179
Reservatório de partida a frio ...	160	Sistema de alarme		Faróis de neblina	180
Resfriamento	125	Antifurto	19	Iluminação do painel de instrumentos	182
Rodas		Sistema de bagageiro do teto ...	58	Lâmpadas da placa de licença	182
substituição	198	Sistema de Freios		Lanternas traseiras	181
Rodas e pneus	190	Antiblocantes (ABS)	152	Luz de freio elevada (CHSL)	182
Rodízio, pneus	196	Luz de Advertência	75	Luzes de posição laterais	180
Rodovias		Sistema de monitoramento,		Luzes internas	182
Como Conduzir, Molhadas	139	Pressão dos pneus	191	Setas dianteiras	180
S		Sistema de navegação		Substituição da palheta do limpador	177
Segurança		OnStar	248	Substituição da palheta, Limpador	177
OnStar	247	Sistema elétrico		Superaquecimento, Motor	172
Segurança do OnStar	247	Caixa de fusíveis do compartimento do motor	184	Suporte de antena fixo	103
Serviços de informação e entretenimento	94	Caixa de fusíveis do painel de instrumentos	186	T	
Serviços e manutenção		Fusíveis	183	Tacômetro	72
Informações de serviço	211	Sistemas antifurto		Tampas	91
Seta	73	Imobilizador	21	Compartimento de Carga	55
Sinalizador de Advertência (Pisca-alerta)	89	Sistemas de climatização	125	Embaçamento dos faróis	91
Sinalizadores de Direção	90	Aquecimento	125	Roda	198
Sistema		Ar condicionado	125	Tanque de combustível	
Bagageiro	58	Sistemas de proteção infantil		Partida a frio	160
Serviços de informação e entretenimento	94	Locais de instalação	50		
		Sistemas	47		
		Substituição da estrutura	15		

Telefone	Travas (Continuação)	Vidros
Apple CarPlay e	Proteção contra travamento 14	Aquecido, traseiro 26
Android Auto 118	Sistema central de	Elétrico 24
Bluetooth 112, 113	travamento 13	Vidros traseiros
Viva-voz 120	Triângulo de Segurança 56	Aquecido 26
Telefone viva-voz 120	Triângulo, Segurança 56	Visão geral 95
Temperatura	V	Painel de instrumentos 63
Externo 69	Veículo	Visão geral do OnStar 245
Temperatura exterior 69	Controle 133	Visão geral do painel de
Terceira fila de bancos 34	Fazer revisão em breve 74	instrumentos 6, 63
Termômetro	Mensagens 81	Visor
Temperatura exterior 69	Número de	Informações gráficas (GID) 81
Tomadas	identificação (VIN) 220	Visor da transmissão 147
Elétrico 71	Personalização 87	Visores 27
Transmissão	Reboque 205	Transmissão automática 147
Automático 147	Reboque de outro veículo 206	
Transmissão automática	Veículo Atolado 143	
Alavanca seletora 147	Velocímetro 71	
Corte de corrente 149	Ventilação	
Falha 149	Difusores de ar fixos 129	
Manual (Modo manual) 148	Regulagem do ar 129	
Programas eletrônicos de	Ventoinha	
condução 149	Motor 174	
Visor da transmissão 147	Verificação	
Transmissão manual 150	Luz do motor (Indicador de	
Travas	falha) 74	
Porta automática 13		
Porta manual 12		

Quadro de Controle das Revisões

<p>Instruções para uso</p> <p>A Concessionária deverá carimbar e assinar o quadro correspondente a cada revisão que efetuar, indicando a quilometragem, o nº da Ordem de Serviço e a data em que o serviço foi executado. Caso o veículo pertença ao programa exclusivo para frotas e/ou locadoras de veículos, consulte o livreto "Guia de Revisões Específico para Frotas". Para maiores informações, entre em contato com uma concessionária Chevrolet.</p>	<p style="text-align: center;">Revisão de Entrega</p> <p>Data: / /</p> <div style="border: 1px solid black; width: 80%; margin: 10px auto; text-align: center; padding: 5px;">Carimbo Concessionária</div> <p>O. S.: km:</p>	<p style="text-align: center;">1ª Revisão Especial aos 10.000 km</p> <p>Data: / /</p> <div style="border: 1px solid black; width: 80%; margin: 10px auto; text-align: center; padding: 5px;">Carimbo Concessionária</div> <p>O. S.: km:</p>
<p style="text-align: center;">2ª Revisão aos 20.000 km</p> <p>Data: / /</p> <div style="border: 1px solid black; width: 80%; margin: 10px auto; text-align: center; padding: 5px;">Carimbo Concessionária</div> <p>O. S.: km:</p>	<p style="text-align: center;">3ª Revisão aos 30.000 km</p> <p>Data: / /</p> <div style="border: 1px solid black; width: 80%; margin: 10px auto; text-align: center; padding: 5px;">Carimbo Concessionária</div> <p>O. S.: km:</p>	<p style="text-align: center;">4ª Revisão aos 40.000 km</p> <p>Data: / /</p> <div style="border: 1px solid black; width: 80%; margin: 10px auto; text-align: center; padding: 5px;">Carimbo Concessionária</div> <p>O. S.: km:</p>
<p style="text-align: center;">5ª Revisão aos 50.000 km</p> <p>Data: / /</p> <div style="border: 1px solid black; width: 80%; margin: 10px auto; text-align: center; padding: 5px;">Carimbo Concessionária</div> <p>O. S.: km:</p>	<p style="text-align: center;">6ª Revisão aos 60.000 km</p> <p>Data: / /</p> <div style="border: 1px solid black; width: 80%; margin: 10px auto; text-align: center; padding: 5px;">Carimbo Concessionária</div> <p>O. S.: km:</p>	<p style="text-align: center;">7ª Revisão aos 70.000 km</p> <p>Data: / /</p> <div style="border: 1px solid black; width: 80%; margin: 10px auto; text-align: center; padding: 5px;">Carimbo Concessionária</div> <p>O. S.: km:</p>

Quadro de Controle das Revisões

<p>8ª Revisão aos 80.000 km</p> <p>Data: / /</p> <p>Carimbo Concessionária</p> <p>O. S.: km:</p>	<p>9ª Revisão aos 90.000 km</p> <p>Data: / /</p> <p>Carimbo Concessionária</p> <p>O. S.: km:</p>	<p>10ª Revisão aos 100.000 km</p> <p>Data: / /</p> <p>Carimbo Concessionária</p> <p>O. S.: km:</p>
<p>11ª Revisão aos 110.000 km</p> <p>Data: / /</p> <p>Carimbo Concessionária</p> <p>O. S.: km:</p>	<p>12ª Revisão aos 120.000 km</p> <p>Data: / /</p> <p>Carimbo Concessionária</p> <p>O. S.: km:</p>	<p>13ª Revisão aos 130.000 km</p> <p>Data: / /</p> <p>Carimbo Concessionária</p> <p>O. S.: km:</p>
<p>14ª Revisão aos 140.000 km</p> <p>Data: / /</p> <p>Carimbo Concessionária</p> <p>O. S.: km:</p>	<p>15ª Revisão aos 150.000 km</p> <p>Data: / /</p> <p>Carimbo Concessionária</p> <p>O. S.: km:</p>	<p>16ª Revisão aos 160.000 km</p> <p>Data: / /</p> <p>Carimbo Concessionária</p> <p>O. S.: km:</p>

Quadro de Controle das Trocas de Óleo do Motor

Instruções para uso

A Concessionária deverá carimbar e assinar o quadro correspondente a cada Troca de Óleo que efetuar, indicando a quilometragem, o nº da Ordem de Serviço e a data em que o serviço foi executado. Caso o veículo pertença ao programa exclusivo para frotas e/ou locadoras de veículos, consulte o livreto "Guia de Revisões Específico para Frotas". Para maiores informações, entre em contato com uma concessionária Chevrolet.

Troca de Óleo aos 5.000 km

Data: / /

Carimbo Concessionária

O. S.: km:

Troca de Óleo aos 10.000 km

Data: / /

Carimbo Concessionária

O. S.: km:

Troca de Óleo aos 15.000 km

Data: / /

Carimbo Concessionária

O. S.: km:

Troca de Óleo aos 20.000 km

Data: / /

Carimbo Concessionária

O. S.: km:

Troca de Óleo aos 25.000 km

Data: / /

Carimbo Concessionária

O. S.: km:

Troca de Óleo aos 30.000 km

Data: / /

Carimbo Concessionária

O. S.: km:

Troca de Óleo aos 35.000 km

Data: / /

Carimbo Concessionária

O. S.: km:

Quadro de Controle das Trocas de Óleo do Motor

<p style="text-align: center; background-color: #cccccc;">Troca de Óleo aos 40.000 km</p> <p>Data: / /</p> <div style="border: 1px solid black; width: 80%; margin: 10px auto; text-align: center; padding: 5px;">Carimbo Concessionária</div> <p>O. S.: km:</p>	<p style="text-align: center; background-color: #cccccc;">Troca de Óleo aos 45.000 km</p> <p>Data: / /</p> <div style="border: 1px solid black; width: 80%; margin: 10px auto; text-align: center; padding: 5px;">Carimbo Concessionária</div> <p>O. S.: km:</p>	<p style="text-align: center; background-color: #cccccc;">Troca de Óleo aos 50.000 km</p> <p>Data: / /</p> <div style="border: 1px solid black; width: 80%; margin: 10px auto; text-align: center; padding: 5px;">Carimbo Concessionária</div> <p>O. S.: km:</p>
<p style="text-align: center; background-color: #cccccc;">Troca de Óleo aos 55.000 km</p> <p>Data: / /</p> <div style="border: 1px solid black; width: 80%; margin: 10px auto; text-align: center; padding: 5px;">Carimbo Concessionária</div> <p>O. S.: km:</p>	<p style="text-align: center; background-color: #cccccc;">Troca de Óleo aos 60.000 km</p> <p>Data: / /</p> <div style="border: 1px solid black; width: 80%; margin: 10px auto; text-align: center; padding: 5px;">Carimbo Concessionária</div> <p>O. S.: km:</p>	<p style="text-align: center; background-color: #cccccc;">Troca de Óleo aos 65.000 km</p> <p>Data: / /</p> <div style="border: 1px solid black; width: 80%; margin: 10px auto; text-align: center; padding: 5px;">Carimbo Concessionária</div> <p>O. S.: km:</p>
<p style="text-align: center; background-color: #cccccc;">Troca de Óleo aos 70.000 km</p> <p>Data: / /</p> <div style="border: 1px solid black; width: 80%; margin: 10px auto; text-align: center; padding: 5px;">Carimbo Concessionária</div> <p>O. S.: km:</p>	<p style="text-align: center; background-color: #cccccc;">Troca de Óleo aos 75.000 km</p> <p>Data: / /</p> <div style="border: 1px solid black; width: 80%; margin: 10px auto; text-align: center; padding: 5px;">Carimbo Concessionária</div> <p>O. S.: km:</p>	<p style="text-align: center; background-color: #cccccc;">Troca de Óleo aos 80.000 km</p> <p>Data: / /</p> <div style="border: 1px solid black; width: 80%; margin: 10px auto; text-align: center; padding: 5px;">Carimbo Concessionária</div> <p>O. S.: km:</p>

1º REVISÃO (ESPECIAL)

VEÍCULO VIN

Proprietário:
Executada aos: km Data: / /

Concessionária:
Cidade: Estado:

Declaro ter sido atendido quanto aos serviços de revisão especial previstos no "Plano de Manutenção Preventiva" deste Manual.

1ª VIA

.....
Assinatura do proprietário

Sr. Concessionário Vendedor:

Este cupom é comprovante de que a Revisão Especial foi executada a contento. Portanto, em seu interesse, peça ao cliente para assiná-lo e guarde-o em seu arquivo.

Os serviços correspondentes a esta revisão estão indicados no "Plano de Manutenção Preventiva", deste Manual.

IMPORTANTE: Caso o veículo atendido tenha sido vendido por outra Concessionária, envie-lhe a 1ª via deste cupom e guarde a 2ª como comprovante.

1ª REVISÃO (ESPECIAL)

VEÍCULO VIN

Proprietário:
Executada aos: km Data: / /
Concessionária:
Cidade: Estado:

Declaro ter sido atendido quanto aos serviços de revisão especial previstos no "Plano de Manutenção Preventiva" deste Manual.

2ª VIA

Assinatura do proprietário

Sr. Concessionário Vendedor:

Vimos informar a V. Sa. que executamos os serviços de Revisão Especial ao término do primeiro ano de uso ou aos 10.000 km (o que ocorreu primeiro) no veículo identificado no verso, pelo que lhe solicitamos, através deste, providenciar o correspondente reembolso.

Atenciosamente,

Carimbo da
Concessionária
Atendadora

Assinatura da Concessionária Attendadora

Termo de Recebimento e Ciência

Declaro por intermédio do presente que recebi da Concessionária _____
_____ o Manual do Proprietário e toda literatura
relativa ao veículo modelo _____
_____, chassi _____, que adquiri
nesta data.

Declaro também que fui informado (a) que as condições da Revisão Chevrolet estão disponíveis no site www.chevrolet.com.br e li e estou ciente dos termos e condições constantes do Certificado de Garantia, Condições Gerais do Chevrolet Road Service e demais literaturas.

Local: _____ Data: ____ / ____ / ____

Nome do comprador: _____

R.G. ou C.P.F. _____

Endereço: _____

Telefone: (____) _____

Assinatura:

Black plate (2,1)

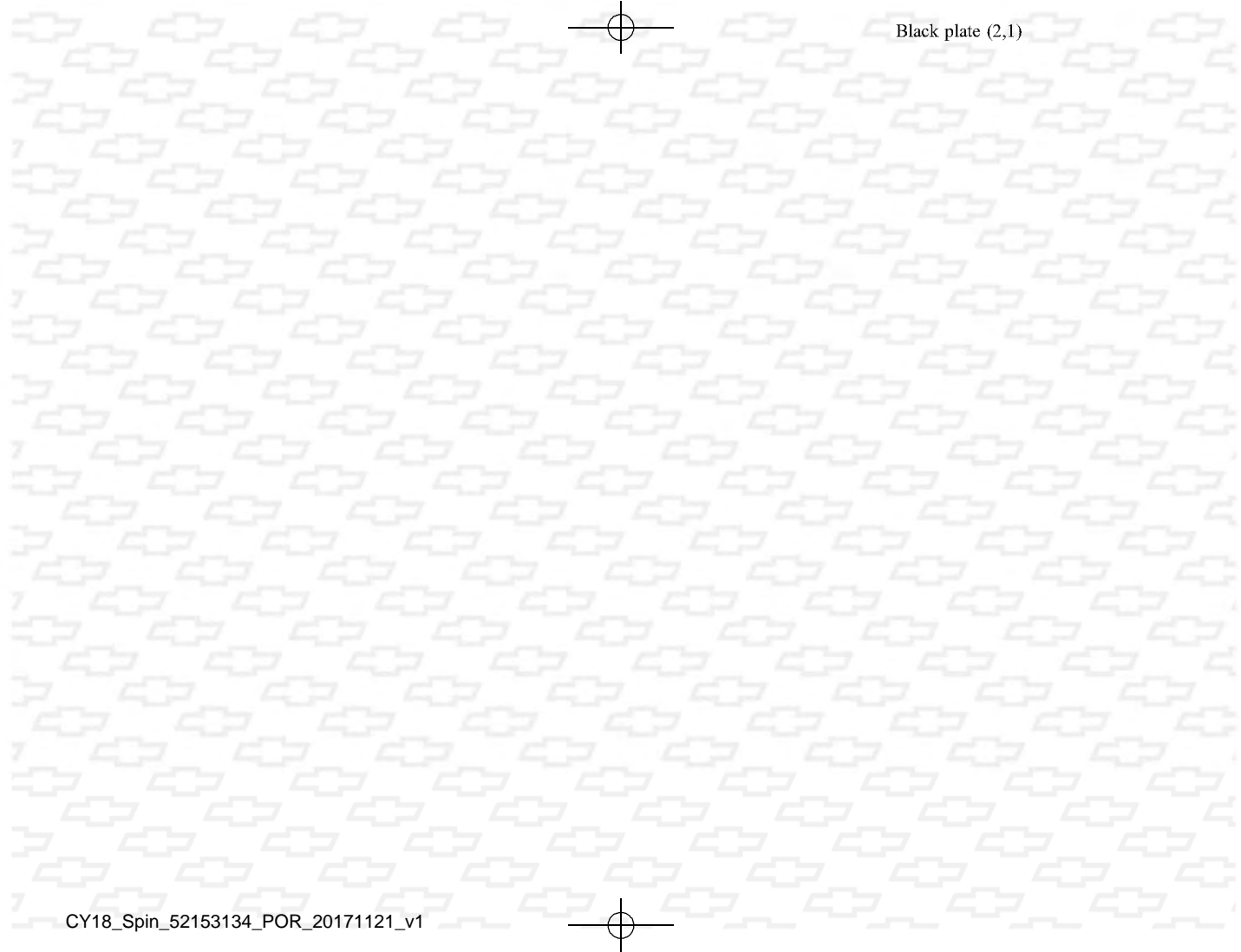

QUADRO DE IDENTIFICAÇÃO DO PROPRIETÁRIO

NÚMERO DE IDENTIFICAÇÃO DO VEÍCULO

DATA DE ENTREGA

VALIDADE DE GARANTIA

DE

À

OU

KM

NOME DO 1º PROPRIETÁRIO

NOME DO 2º PROPRIETÁRIO

NOME DO 3º PROPRIETÁRIO

FINALIDADE DE UTILIZAÇÃO

Destinatário final

Comercial

VELOCÍMETRO SUBSTITUÍDO EM

COM

KM

Carimbo da
Concessionária

CONCESSIONÁRIA VENDEDORA

Nº

ENDEREÇO

CEP

CIDADE

ESTADO

CNPJ

INSCR. EST.

TELEFONE

NOTA FISCAL DE VENDA

DATA

ASSINATURA

Black plate (2,1)

QUADRO DE INFORMAÇÕES GERAIS – SPIN

Este quadro de informações foi elaborado para facilitar a consulta das especificações mais utilizadas

Calibragem: Deve ser feita com os pneus frios.

Pneu	Até 3 pessoas		Carga total	
	Dianteiros	Traseiros	Dianteiros	Traseiros
195/65 R15 91H	35 psi (240 kPa)	35 psi (240 kPa)	35 psi (240 kPa)	35 psi (240 kPa)
205/60 R16 92H (Spin Activ)				
Pneu reserva: 195/65 R15 91H (veículos especiais)	35 psi (240 kPa)			
Pneu reserva: 205/60 R16 92H (Spin Activ)				
Pneu reserva de uso temporário: T115/70 R16 92M	60 psi (415 kPa)			

Óleo do motor

Período de troca

- A cada **5.000 km** ou **6 meses**, o que ocorrer primeiro, se o veículo estiver sujeito a **CONDIÇÕES SEVERAS DE USO** (verifique maiores detalhes no manual do proprietário).
- A cada **10.000 km** ou **12 meses**, o que ocorrer primeiro, se nenhuma das condições de uso severo ocorrerem.

Tipos de óleos especificados

Óleo especificado Dexos 1 ou equivalente de qualidade API SN, ILSAC GF5 ou superior e de viscosidade SAE 0W20.

Quantidade de óleo no cárter do motor: 3,25 litros (sem a troca do filtro)
3,50 litros (com a troca do filtro)