



REVISÃO CHEVROLET

MELHOR ATÉ NO PREÇO

AGENDE.
ACOMPANHE.
COMPROVE.

Para maiores informações sobre a Revisão Chevrolet, acesse o site www.chevrolet.com.br e aproveite para agendar sua revisão on-line.



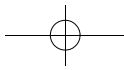
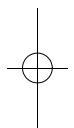
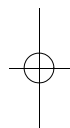
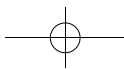



Argentina 0800-888-2438
www.chevrolet.com.ar
0810-777-7526
www.planchevrolet.com.ar

Brasil 0800-702-4200
www.chevrolet.com.br

Uruguai 0800-2438
www.chevrolet.com.uy

Paraguai 0098-00542-0087
www.chevrolet.com.py



Brasil 0800-702-4200
Argentina 0800-555-11-15
Uruguai 0800-555-11-153
Paraguai 0010 (a cobrar)
0054-11-478-81-115

Manual do Proprietário

As informações e descrições dos equipamentos, contidas neste Manual do Proprietário, tomaram como base um veículo totalmente equipado com os opcionais e acessórios disponíveis na data da publicação indicada na lombada.

Todas as informações, ilustrações e especificações contidas neste Manual baseiam-se em dados existentes na época de sua publicação. Reservamo-nos o direito de introduzir modificações a qualquer momento, tanto no produto quanto no Manual, sem prévio aviso.

Reprodução ou tradução, no todo ou em parte, não é permitida sem prévia autorização por escrito da General Motors do Brasil Ltda.

Para localizar uma Concessionária Chevrolet, entre em contato com a Central de Relacionamento Chevrolet (CRC) ou acesse o nosso site.

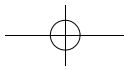
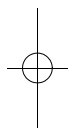
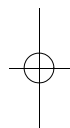
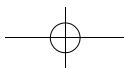

Índice

Introdução	2
Resumo	5
Chaves, portas e vidros	8
Bancos e dispositivos de segurança	23
Compartimentos de carga	42
Comandos e controles	49
Iluminação	82
Sistema de conforto e conveniência	89
Sistema de ventilação e de ar condicionado	119
Condução e operação	125
Cuidados com o veículo	159
Serviços e manutenção	212
Especificações	220
Informações sobre a garantia	236
Informações ao consumidor ...	245
OnStar	248
Índice	255

2 Introdução

Introdução

Seu veículo foi projetado para ser uma combinação de tecnologia avançada, segurança, cuidado com o meio ambiente e economia.

Este Manual do Proprietário fornece todas as informações necessárias para capacitar sua condução com segurança e eficiência.

Sempre que o indicador de controle  aparecer em combinação com outro indicador de controle no painel de instrumentos, consulte o Manual do Proprietário.

Certifique-se de que seus passageiros conheçam o possível risco de acidentes e ferimentos que podem ocorrer devido ao uso inadequado deste veículo.

Siga sempre as leis e normas específicas do país em que se encontra. Essas leis podem diferir das informações contidas neste manual.

Todas as concessionárias Chevrolet fornecem serviço de primeira classe, usando mecânicos treinados que trabalham de acordo com instruções específicas.

O pacote de literatura do cliente deve estar sempre à mão, no veículo. Ele encontra-se dentro do porta-luvas.

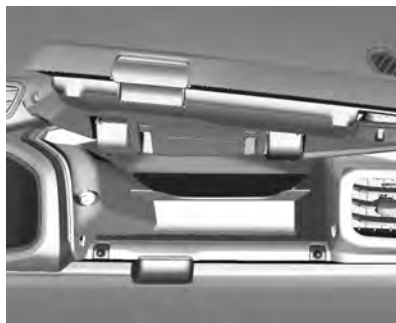

Você poderá conhecer um pouco mais sobre a GM e os produtos Chevrolet acessando o site:

www.chevrolet.com.br

Como usar este manual

- Este manual descreve todas as opções e as funções disponíveis para esse modelo. **Certas descrições, incluindo aquelas para o visor e funções do menu, podem não se aplicar ao seu veículo devido à variação de modelo, especificações do país, equipamentos especiais ou acessórios.**
- A seção "Resumo" fornecerá uma visão geral inicial.
- O índice, no início deste manual, mostra onde estão as informações em cada capítulo.
- O índice permite procurar informações específicas.
- O Manual do Proprietário usa as designações de fábrica, que podem ser encontradas no capítulo "Especificações".
- As direções indicadas, por ex. esquerda ou direita, dianteira ou traseira, sempre se relacionam ao sentido de condução.

- As telas de exibição do veículo poderão não suportar seu idioma específico.
- As mensagens exibidas e funções internas estão escritas em **negrito**.

Perigo, atenção e cuidado

Perigo

Textos marcados com  **Perigo** fornecem informações sobre o risco de ferimentos fatais. Ignorar essas informações pode colocar a vida em risco.

Atenção

Textos marcados com  **Atenção** fornecem informações sobre o risco de acidentes ou ferimentos. Ignorar essas informações pode acarretar ferimentos.

Cuidado

Textos marcados com **Cuidado** fornecem informações sobre possíveis danos ao veículo. Ignorar essas informações pode acarretar danos ao veículo.



Este símbolo indica um procedimento proibido que pode causar ferimentos ou danos ao veículo.

Desejamos que desfrute do prazer de dirigir este veículo **Chevrolet**.

Resumo

Painel de instrumentos

Visão geral do painel de instrumentos 6

6 Resumo

Painel de instrumentos

Visão geral do painel de instrumentos

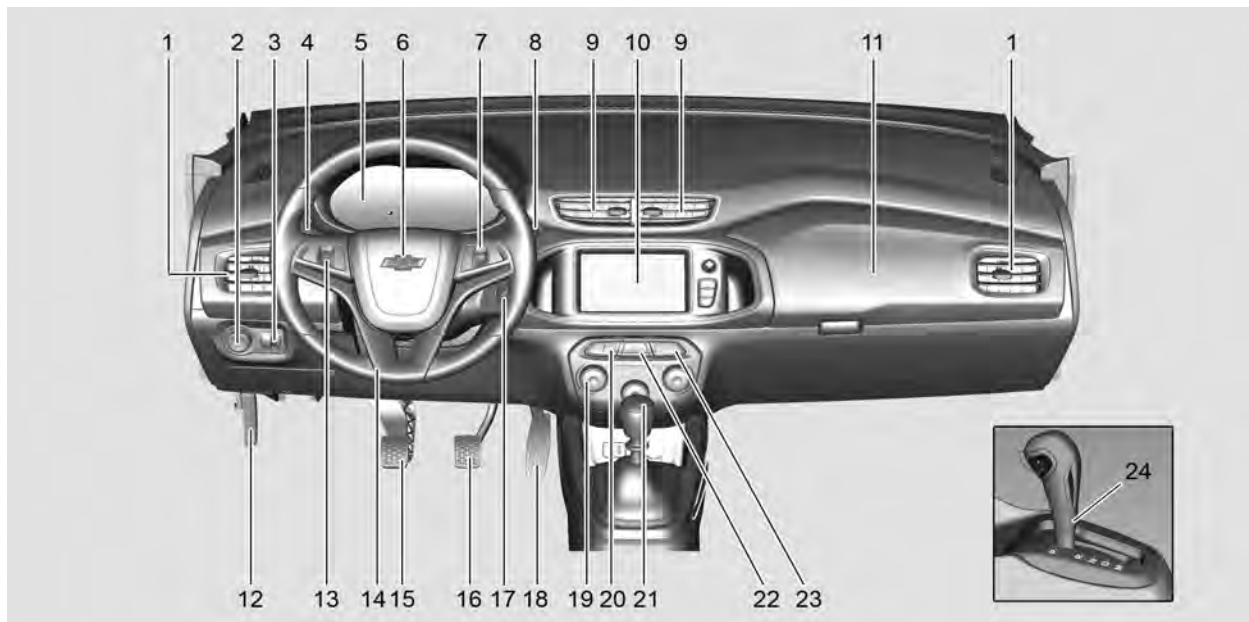

1. Difusores laterais de ar.
Consulte *Respiros de ar ajustáveis* ⇨ 123
2. Controles de luzes externas ⇨ 82
3. Controle de iluminação do painel de instrumentos ⇨ 86
4. Sinais de seta e de mudança de faixa ⇨ 84
Interruptor de luz alta/baixa do farol dianteiro ⇨ 83
Piscar para passar ⇨ 84
5. Visão geral do painel de instrumentos ⇨ 51
6. Buzina ⇨ 56
7. Controles da direção (Se equipado) ⇨ 55
8. Limpador/lavador do pára-brisa ⇨ 56
9. Consulte “Difusores centrais de ar” em *Respiros de ar ajustáveis* ⇨ 123
10. Infotainment ⇨ 89
11. Porta-luvas ⇨ 43
12. Capô ⇨ 164
13. *Piloto automático (Se equipado)* ⇨ 147
14. *Ajuste do volante (Se equipado)* ⇨ 54
15. Consulte “Pedal da embreagem” no *Controle de um veículo* ⇨ 127
16. Consulte “Pedal do freio” no *Controle de um veículo* ⇨ 127
17. *Ignição do motor* ⇨ 138
18. Consulte “Pedal do acelerador” no *Controle de um veículo* ⇨ 127
19. *Sistemas de climatização* ⇨ 119
20. *Sistema central de travamento* ⇨ 10
21. *Transmissão manual* ⇨ 144
22. *Luzes de pisca-alerta* ⇨ 84
23. Consulte “Interruptor de liberação da tampa do compartimento de carga” em *Compartimento de carga* ⇨ 11
24. *Transmissão automática* ⇨ 141

8 Chaves, portas e vidros

Chaves, portas e vidros

Chaves e travas

Chaves	8
Travas manuais de portas	9
Sistema central de travamento	10
Travas automáticas das portas (Se equipado)	10
Proteção do travamento	11

Portas

Compartimento de carga	11
------------------------------	----

Segurança do veículo

Sistema de alarme antifurto	13
Imobilizador	15

Espelhos exteriores

Espelhos manuais	16
Espelhos elétricos (Se equipado)	16
Espelhos retráteis	16

Espelhos interiores

Espelho retrovisor manual	17
---------------------------------	----

Janelas

Janelas manuais	18
-----------------------	----

Vidros elétricos	18
Janela traseira aquecida	21
Pára-sol	21

Chaves e travas

Chaves

Chaves de reposição

Caso necessite uma chave reposição e os respectivos códigos de ativação, eles poderão ser solicitados a uma Concessionária Chevrolet.

Chave sem perfil dobrável



Chave com perfil dobrável



Pressione o botão para estendê-la. Para dobrar a chave, pressione primeiro o botão e depois gire a chave para a posição inicial.

Travas manuais de portas

Travamento interno



Empurre a maçaneta para dentro do respectivo recesso na porta. A porta será travada.

Para veículos equipados com travas elétricas nas portas, as portas do motorista e do passageiro da frente só podem ser trancadas após terem sido fechadas. Evitando assim, a possibilidade de esquecer as chaves dentro do carro. Para veículos sem travas elétrico nas portas, a porta do motorista só pode ser travada após ter sido fechada.

Para veículos equipados com a trava elétrica das portas, pressionar a maçaneta interna da porta do motorista travará todas as portas.

Travamento externo



Para veículo equipado com trava elétrica das portas, gire a chave no sentido anti-horário. Todas as portas serão travadas. Para veículo sem trava elétrica das portas, gire a chave da porta do motorista no sentido anti-horário ou da porta do passageiro no sentido horário para travar essa porta.

10 Chaves, portas e vidros

Destravamento

Para veículo equipado com trava elétrica das portas, gire a chave no sentido horário. Todas as portas serão destravadas. Para veículo sem trava elétrica das portas, gire a chave da porta do motorista no sentido horário ou da porta do passageiro no sentido anti-horário para destravar essa porta.

Sistema central de travamento

Botão central de travamento (se equipado)



Trava ou destrava todas as portas e a tampa de enchimento do combustível.

Puxe a maçaneta interna da porta para destravar e abrir a respectiva porta.

Pressione o botão  para travar.

Pressione o botão  para destravar.

Travas automáticas das portas (Se equipado)

Travamento automático das portas

Este recurso de segurança trava automaticamente todas as portas assim que o veículo atinge a velocidade de 15 km/h. Este recurso é ativado por padrão e está disponível apenas para veículos equipados com airbags. Quando ativado, este recurso ativa o destravamento das portas quando a chave é removida da ignição.

As configurações podem ser alteradas no menu de Conforto e de conveniência.

Consulte “Definições do veículo” em *Infotainment* ⇨ 89.

Perigo

Não destrave a porta enquanto estiver dirigindo. Se um passageiro abrir a porta acidentalmente, poderá resultar em ferimentos graves ou morte em caso de um acidente inesperado.

Auto travamento das portas

Depois de um comando de destravamento com o controle remoto, todas as portas e a tampa de enchimento do combustível serão automaticamente travadas de novo depois de alguns minutos se nenhuma das portas for aberta e se a chave da ignição não for girada para a posição 1 ou 2.

Consulte *Ignição do motor* ⇨ 138.

Essa função está ativada por padrão. As configurações podem ser alteradas no menu de Conforto e de conveniência.

Consulte “Definições do veículo” em *Infotainment* ⇨ 89.

Destramamento automático das portas

O veículo destravará automaticamente a porta e a tampa de enchimento de combustível quando a chave for removida da ignição.

Proteção do travamento

Travas de segurança para crianças



⚠ Perigo

Use as travas de segurança para crianças sempre que alguma criança ocupar os bancos traseiros.

Para ativar as travas de segurança, empurre a alavanca na direção da seta. As portas não poderão ser abertas por dentro quando a trava de segurança para crianças estiver ativada.

Para desativar as travas de segurança, empurre a alavanca na direção oposta. As portas poderão ser abertas por dentro quando a trava de segurança para crianças estiver desativada.

Portas

Compartimento de carga

Abertura

⚠ Perigo

Não dirija com a tampa do compartimento de carga aberta ou entreaberta, por exemplo, ao transportar objetos grandes, pois gases tóxicos do escapamento poderão entrar no veículo.

Cuidado

Antes de abrir a tampa do compartimento de carga, verifique se não há obstruções acima, como uma porta de garagem para evitar danos à tampa do compartimento de carga. Verifique sempre a área livre acima e atrás da tampa do compartimento de carga.

12 Chaves, portas e vidros

Nota

A montagem de determinados acessórios pesados na tampa do compartimento de carga pode afetar a capacidade da tampa de se manter aberta.



Para destravar e abrir a tampa do compartimento de carga, insira a chave na fechadura e gire no sentido horário ou pressione o botão  do controle remoto (se equipado).



A tampa do compartimento de carga destrava e a luz da placa de licença se acende por alguns segundos.

Quando o sistema de alarme antifurto está ligado

Destravar a tampa do compartimento de carga com o controle remoto desligará a proteção do sistema de alarme antifurto da tampa do compartimento de carga até que ela seja fechada novamente, as outras portas e o capô permanecerão protegidos.

Destravar a tampa do compartimento de carga com a chave acionará os avisos sonoros.

Interruptor de liberação do porta-malas (se equipado)



Para destravar e abrir a tampa do compartimento de carga, pressione o botão .

A tampa do compartimento de carga só pode ser aberta por meio do interruptor de liberação do porta-malas, com o freio de estacionamento acionado e a ignição na posição ligada ou desligada.

A tampa do compartimento de carga destrava e a luz da placa de licença se acende por alguns segundos.

Nota

Este equipamento pode não estar disponível em seu país ou modelo de veículo.

Fechamento

Cuidado

Tenha certeza que suas mãos ou outras partes do corpo, bem como de outras pessoas, estejam completamente fora da área de fechamento da tampa do compartimento de carga.

Para fechar a tampa do compartimento de carga, empurre-a para baixo de forma que ela trave com segurança.

Segurança do veículo

Sistema de alarme antifurto

O sistema de alarme antifurto monitora:

- Portas
- Tampa do compartimento de carga
- Capô

Ativação



O sistema de alarme antifurto se ativo com o controle remoto:

- Automaticamente em aproximadamente 30 segundos após travar o veículo (inicialização do sistema).
- Pressionando  duas vezes.

Nota

O sistema antifurto não pode ser acionado enquanto a porta do motorista estiver aberta.

Quando qualquer porta é aberta e o botão  for pressionado, soará um aviso sonoro para alertar o motorista, e as portas que estão abertas não são protegidas pelo sistema de alarme antifurto.

Cuidado

Não se esqueça de verificar se todos os vidros estão fechados para garantir a eficiência do sistema de alarme antifurto.

14 Chaves, portas e vidros

LED de Status



O LED de status está integrado ao botão do sinalizador de advertência (pisca-alerta).

Status durante, aproximadamente, os primeiros 30 segundos da ativação do sistema de alarme antifurto:

LED acende : teste, retardo na armação.

LED pisca rapidamente : portas, tampa do compartimento de carga ou capô não está completamente fechado ou falha do sistema.

Status após a ativação do sistema:

LED pisca lentamente : sistema está armado.

Procure ajuda de uma Concessionária ou Oficina Autorizada Chevrolet em caso de falhas.

Desativação



Destruvar o veículo pressionando o botão  desativa o sistema antifurto.

Se a porta do motorista for destravada usando a fechadura e aberta com o sistema antifurto ativado, o motorista tem 10

segundos para colocar a chave na ignição e evitar a ativação do alarme. Durante esse período serão emitidos curtos toques de buzina.

Se houve o acionamento do alarme durante o período em que o sistema antifurto esteve acionado, na desativação a buzina soará 3 vezes e o pisca-alerta piscará 3 vezes, como um aviso de violação.

Alarme

A buzina soará e o pisca-alerta piscará por, aproximadamente, 30 segundos quando o alarme for acionado.

Se qualquer porta, tampa do compartimento de carga, capô ou outra fonte disparar o alarme, o mesmo só estará pronto novamente aproximadamente 30 segundos após o fechamento seguido da reativação após alguns segundos.

A buzina do alarme pode ser silenciada ao pressionar qualquer botão do controle remoto ou ao ativar a ignição.

Reativação automática do alarme

Se nenhuma porta for aberta ou a chave de ignição não for girada para a posição **1** ou posição **2** dentro de alguns minutos após a desativação do alarme com o controle remoto, o sistema antifurto será reativado automaticamente.

Consulte *Ignição do motor* ⇨ 138.

Imobilizador

O sistema está integrado ao interruptor de ignição e verifica se o veículo pode dar a partida com a chave em uso. Se o transponder na chave for reconhecido, o veículo poderá dar partida.

O imobilizador se ativa automaticamente após retirar a chave da ignição.

Se o indicador de controle  piscar ou acender quando a ignição estiver ligada, há uma falha no sistema e não se poderá ligar o motor. Desligue a ignição e, em seguida, faça uma nova tentativa de partida.

Se o indicador de controle continuar a piscar ou ficar aceso, tente dar a partida no motor usando a chave sobressalente e procure ajuda de uma Concessionária ou Oficina Autorizada Chevrolet.

Nota

O imobilizador não trava as portas. Ao sair do veículo, sempre se deve travá-lo e ativar o sistema de alarme antifurto. Consulte *Travas manuais de portas* ⇨ 9 e *Sistema de alarme antifurto* ⇨ 13.

Consulte *Luz do imobilizador* ⇨ 70.

Nota

Este equipamento opera em caráter secundário, ou seja, ele não tem proteção contra interferências prejudiciais, mesmo de estações do mesmo tipo, e não pode causar interferência em sistemas que funcionam em caráter primário.



16 Chaves, portas e vidros

Espelhos exteriores

Espelhos manuais



Ajuste o espelho externo manualmente utilizando a alavanca.

Espelhos elétricos (Se equipado)



O controle para os espelhos elétricos se localiza no acabamento da porta do lado do motorista.

Selecione o espelho externo esquerdo ou direito com o interruptor do seletor e ajuste-o com o interruptor de quatro posições.

Nota

Este equipamento pode não estar disponível em seu país ou modelo de veículo.

Espelhos retráteis



Para segurança do pedestre, os espelhos externos sairão da posição de montagem normal caso alguém colida com eles com força suficiente para isso. Reposicione o espelho ao aplicar uma leve pressão na caixa do espelho. Essa função é útil também para reduzir a largura total do veículo e evitar danos quando o veículo estiver estacionado. Coloque o espelho de volta na posição funcional antes de dirigir.

⚠ Perigo

Mantenha sempre os espelhos regulados adequadamente e use-os ao dirigir para aumentar a visibilidade de objetos e de outros veículos à sua volta. Não dirija com qualquer um dos espelhos retrovisores dobrados.

A superfície dos espelhos é convexa para aumentar o campo de visão do motorista e, devido a isso, os objetos refletidos estão mais próximos do que parecem estar. Não subestime a distância real dos veículos refletidos nos espelhos. Sempre verifique também a retaguarda no espelho retrovisor interno ou olhe por sobre o ombro antes de trocar de faixa.

Espelhos interiores

Espelho retrovisor manual

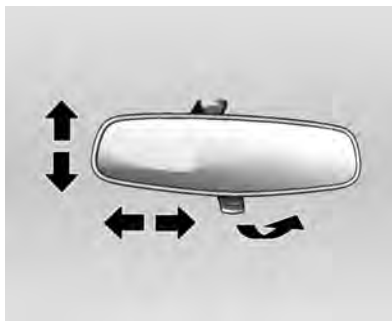

Ajuste inclinando o espelho para uma posição adequada.

Ajuste a alavanca sob o espelho para reduzir o ofuscamento.

⚠ Atenção

Sua visão através do espelho pode perder um pouco de nitidez quando ele está ajustado para modo antiofuscamento.

Tenha cuidado especial ao usar o espelho retrovisor interno quando ele estiver ajustado para o modo antiofuscamento.

O espelho retrovisor interno deverá ser ajustado antes de conduzir o veículo, com o para-sol desdobrado para evitar o contato entre eles. Isso ocorre porque o espelho retrovisor interno é biarticulado.

A falha em garantir uma visibilidade traseira nítida para dirigir pode resultar em colisão, causando danos ao seu veículo ou ao de outra pessoa e/ou ferimentos.

18 Chaves, portas e vidros

Se equipado com OnStar, o veículo pode ter três botões de controle na parte inferior do espelho. Para obter mais informações consulte *Visão geral do OnStar* ⇨ 248.

Janelas

Janelas manuais



É possível abrir ou fechar os vidros das portas com as manivelas dos vidros.

Vidros elétricos

Perigo

Tome cuidado ao operar os vidros elétricos. Risco de lesão, principalmente para crianças. Se

(Continuação)

Perigo (Continuação)

houver crianças sentadas no banco traseiro, ative o sistema de segurança dos vidros elétricos. Tome cuidado ao fechar os vidros. Assegure-se de que não fique nada preso nos vidros durante o movimento deles.

É possível comandar os vidros elétricos

- Com a chave de ignição fora da posição 0.
- Dentro de aproximadamente 10 minutos após o desligamento da ignição.

Após desligar a ignição, o funcionamento do vidro será desativado ao abrir qualquer porta.



Opere o interruptor do vidro respectivo, apertando-o para abrir ou puxando-o para fechar.

⚠ Perigo

Partes do corpo fora do veículo poderão ser atingidas por objetos passantes. Mantenha todas as partes do corpo dentro do veículo.

Crianças podem operar e ficar presas nos vidros elétricos.

(Continuação)

**Perigo
(Continuação)**

Não deixe as chaves nem crianças sem supervisão no carro.

O uso indevido dos vidros elétricos poderá resultar em ferimentos graves ou morte.

Funcionamento

Você pode utilizar os vidros elétricos acionando os controles dos vidros elétricos no painel de cada porta.

Para abrir o vidro, pressione o controle para baixo.

Para fechar o vidro, puxe o controle para cima.

Solte o controle quando o vidro atingir a posição desejada.

Nota

Este equipamento pode não estar disponível em seu país ou modelo de veículo.

Operação de movimento expresso do vidro

Os vidros com o recurso de movimento expresso para cima ou para baixo permitem que eles sejam levantados ou abaixados sem segurar o interruptor. Todos os vidros têm movimento expresso para baixo e para cima. Puxe o interruptor do vidro para cima ou empurre-o para baixo, completamente, solte-o e o vidro será levantado ou abaixado automaticamente. Pare o vidro empurrando ou puxando o interruptor na mesma direção uma segunda vez ou operando brevemente o interruptor para a primeira posição em qualquer das direções.

Programação eletrônica dos vidros

Poderá ser necessário programar os vidros elétricos se a bateria do veículo for desconectada ou descarregar. Para programar o vidro:

1. Ligue a chave de ignição.

20 Chaves, portas e vidros

2. Feche o vidro que está sendo programado e mantenha o interruptor pressionado por pelo menos 5 segundos depois do fechamento.
3. Repita o segundo passo para cada vidro.

Função antiesmagamento

Caso haja a detecção de um obstáculo enquanto o vidro com função antiesmagamento estiver sendo fechado automaticamente, o vidro será aberto automaticamente por segurança.

Cuidado

A função antiesmagamento poderá não funcionar depois de ser usada várias vezes. Não opere o interruptor do vidro sem finalidade.

Desativação da função antiesmagamento

Em uma emergência, o recurso antiesmagamento pode ser anulado em um modo supervisionado.

Segure o interruptor do vidro para cima até a segunda posição. O vidro fechará enquanto o interruptor for segurado. Assim que o interruptor for liberado, o modo expresso é reativado. Nesse modo, o vidro ainda poderá fechar sobre um objeto em seu curso. Tome cuidado ao usar o modo de desativação.



Perigo

Se o recurso antiesmagamento for anulado, a janela pode ser fechada em um objeto em curso. Antes de usar a anulação de antiesmagamento, certifique-se de que nenhuma pessoa ou objeto esteja obstruindo o percurso da janela.

O uso indevido de vidros elétricos ou a anulação do antiesmagamento pode resultar em ferimentos graves ou morte.

Sistema de segurança dos vidros traseiros para crianças



Pressione o interruptor  para desativar o interruptor dos vidros elétricos traseiros. Para ativar, pressione  novamente.

Sobrecarga

Se os comandos dos vidros forem ativados repetidamente em intervalos curtos, o funcionamento do vidro se desativará por um tempo.

Retorno sonoro

O veículo emitirá dois bipes se qualquer vidro não fechar após o travamento. O usuário deve verificar, após o travamento do veículo, se todos os vidros começam a se mover, pois somente após o movimento dos vidros o sistema estará apto a executar o retorno sonoro.

Janela traseira aquecida



Operado ao pressionar o botão .

O aquecimento funciona com o motor em operação e é desligado automaticamente após algum tempo ou pressionando o botão novamente.

Cuidado

Não utilize objetos cortantes ou limpadores de vidro abrasivos no vidro traseiro do veículo.

Não arranhe ou danifique os fios do desembaçador ao limpar ou trabalhar ao redor do vidro traseiro.

Nota

Este equipamento pode não estar disponível em seu país ou modelo de veículo.

Pára-sol



Se pode baixar ou girar os para-sóis para o lado para evitar o ofuscamento.

Ambos os para-sóis têm espelhos integrais. O espelho do motorista deve estar fechado durante a condução.

22 Chaves, portas e vidros

 **Perigo**

Não coloque o para-sol de forma a bloquear a visibilidade da estrada, do tráfego ou de outros objetos.

Bancos e dispositivos de segurança

Apoios de cabeça
Apoios de cabeça 23

Bancos dianteiros
Posição do assento 25
Ajuste do assento 26

Bancos traseiros
Assentos traseiros 27

Cintos de segurança
Cintos de segurança 28
Cinto de segurança de três pontos 30
Uso do cinto de segurança durante a gravidez 31
Cinto subabdominal 31

Sistema de airbag
Sistema de airbag 32
Sistema de air bag dianteiro ... 33

Dispositivos de retenção para crianças
Sistemas de proteção para crianças 36
Locais de instalação de protetores para crianças 39

Apoios de cabeça

Posição

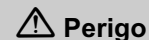

Dirija somente com o apoio de cabeça colocado na posição apropriada.

Em caso de colisão, apoios de cabeça removidos ou ajustados incorretamente poderão resultar em graves ferimentos na cabeça e no pescoço.

Certifique-se de que o apoio de cabeça esteja ajustado antes de dirigir.

24 Bancos e dispositivos de segurança



A borda superior do apoio de cabeça deve estar no nível superior da cabeça. Se isso não for possível para pessoas muito altas, ajuste na posição mais alta, e ajuste na posição mais baixa para pessoas baixas.

Apoios de cabeça nos bancos dianteiros

Ajuste de altura

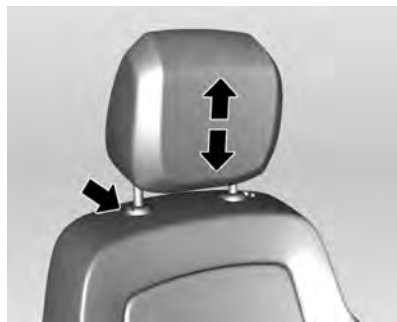

Puxe o apoio de cabeça para cima.

Para mover para baixo, pressione o botão de travamento e empurre o apoio de cabeça para baixo.

Remoção

Eleve o encosto de cabeça para a altura máxima.

Pressione o botão de travamento ao mesmo tempo.

Puxe o encosto de cabeça para cima.

Apoios de cabeça nos bancos traseiros

Ajuste de altura

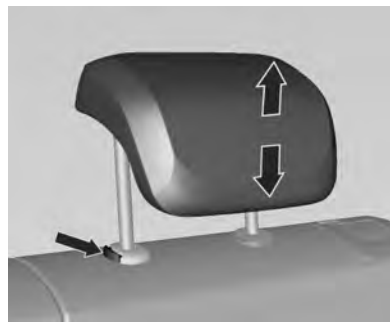

Puxe o apoio de cabeça para cima.

Para mover para baixo, pressione o botão de travamento e empurre o apoio de cabeça para baixo.

O banco central na parte traseira não tem apoio de cabeça.

Remoção

Eleve o encosto de cabeça para a altura máxima.

Pressione o botão de travamento ao mesmo tempo.

Puxe o encosto de cabeça para cima.

Nota

Para remover os apoios de cabeça traseiros, será necessário dobrar os encostos traseiros aproximadamente até a metade.

Bancos dianteiros

Posição do assento



Conduza o veículo somente com o banco ajustado corretamente.



- Sente o mais distante possível para trás contra o encosto. Ajuste a distância entre o banco e os pedais para que suas pernas fiquem levemente dobradas ao pressionar os

pedais. Deslize o banco do passageiro para trás o mais distante possível.

- Sente com os ombros o mais distante possível para trás contra o encosto. Ajuste o ângulo do encosto para poder alcançar facilmente a direção com os braços levemente dobrados. Mantenha o contato entre os ombros e o encosto ao girar a direção. Não incline o encosto muito para trás. Recomendamos um ângulo máximo de cerca de 25°.
- Ajuste a direção.
Consulte Ajuste do volante (Se equipado) ⇨ 54.
- Ajuste a altura do banco alta o bastante para ter um campo de visão nítido em todos os lados e de todo o painel de instrumentos. Deve haver pelo menos uma mão de distância entre sua cabeça e o forro do teto. Suas coxas devem tocar levemente o banco sem exercer pressão sobre ele.

26 Bancos e dispositivos de segurança

- Ajuste o apoio de cabeça.

Consulte *Apoios de cabeça* ⇨ 23.

- Ajuste a altura do cinto de segurança.

Consulte *Cinto de segurança de três pontos* ⇨ 30.

Ajuste do assento

Perigo

Para permitir o acionamento seguro do airbag, não sente mais próximo do que 25 cm da direção.

Perigo

Nunca ajuste os bancos ao conduzir, uma vez que poderão mover-se de forma incontrollável.



Posição dos bancos

Puxe a alavanca "1", deslize o banco para frente ou para trás e solte a alavanca.

Certifique-se de que o banco esteja travado no lugar.

Altura do banco (se equipado)

Gire a manopla "2" na parte externa do assento do banco para ajustar a posição desejada.

O ajuste de altura do banco somente é possível para o banco do motorista.

Encostos dos bancos

Puxe a alavanca "3", ajuste a inclinação do encosto e solte a alavanca. Deixe o banco engatar de forma audível.

Bancos traseiros

Assentos traseiros

Encostos rebatíveis do banco traseiro

Os encostos dos bancos traseiros podem ser rebatidos para baixo.

Empurre os apoios de cabeça para baixo pressionando o botão de travamento.

Antes de abaixar os encostos do banco, coloque os cintos de segurança dos bancos externos nas guias do cinto.

Perigo

Rebater o banco traseiro com os cintos de segurança ainda presos às fivelas pode danificar o banco ou os cintos. Sempre solte os cintos de segurança e recoloque-os em suas posições normais antes de rebater o banco traseiro.

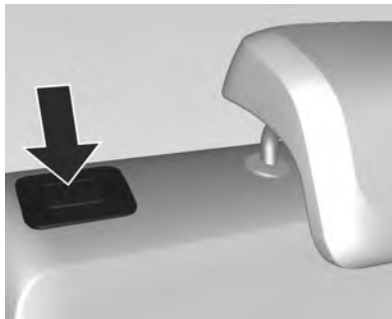

Pressione o botão de liberação dos dois lados e dobre para baixo os apoios para as costas na almofada do banco.



Levantando os cintos de segurança dos bancos traseiros

Rebata os encostos para cima, na posição vertical, e tire os cintos de segurança das guias de retenção.

Trave os encostos do banco na posição ao empurrar a parte superior do encosto até que se encaixem de modo audível.

Empurre os encostos do banco para frente novamente para garantir que estejam corretamente encaixados.

Se os cintos de segurança não forem automaticamente enrolados, insira todos os cintos de segurança no interior de suas aberturas.

Perigo

Nunca permita que os passageiros sentem na parte superior do encosto dobrado enquanto o carro estiver em movimento, pois essa não é uma

(Continuação)

28 Bancos e dispositivos de segurança

Perigo (Continuação)

posição de assento adequada e os cintos de segurança não estarão disponíveis para uso.

Isso pode resultar em graves ferimentos ou morte em caso de acidente ou de uma parada brusca.

Objetos carregados sobre o encosto dobrado não deverão ficar mais altos do que a parte superior dos bancos dianteiros. Isto poderá fazer com que a carga deslize para frente e cause ferimentos ou danos durante paradas bruscas.

Cintos de segurança



Os cintos são travados durante uma forte aceleração ou desaceleração do veículo, para segurança dos ocupantes.

⚠ Perigo

Prenda o cinto de segurança antes de cada viagem e mantenha-o apertado. Em caso de acidente, os ocupantes que não usam cintos de segurança

(Continuação)

Perigo (Continuação)

põem em perigo a vida dos outros ocupantes e a sua própria integridade física.

Os cintos de segurança são projetados para uso de uma pessoa por vez. Eles não são apropriados para pessoas menores que 150 cm. O uso de dispositivo de retenção para cadeirinha de criança apropriado é obrigatório para pessoas menores do que 150 cm.

Consulte *Sistemas de proteção para crianças* ⇨ 36.

Periodicamente, verifique todas as peças do sistema de cinto para ver se apresentam danos e a funcionalidade correta.

Providencie a substituição dos componentes danificados. Após um acidente, providencie para que cintos e tensionadores de cintos acionados sejam substituídos por uma Concessionária ou Oficina Autorizada Chevrolet.

Nota

Certifique-se de que os cintos não estejam danificados por sapatos, objetos pontiagudos ou desfiados. Os componentes do cinto de segurança devem ser mantidos limpos e secos. Se necessário, as superfícies rígidas externas e o cordão do cinto de segurança podem ser limpos suavemente com sabão neutro e água.

Certifique-se de que não haja excesso de poeira nem detritos no mecanismo. Se houver poeira ou detritos no sistema, consulte a concessionária. As peças podem precisar ser trocadas para garantir o funcionamento adequado do sistema.

Limitadores de força dos cintos em veículos equipados com sistemas de airbag

No banco do motorista e do passageiro, a tensão sobre o corpo é reduzida pela liberação gradual do cinto durante uma colisão.

Tensionadores de força dos cintos em veículos equipados com sistemas de airbag



Em caso de colisão frontal ou traseira de certa gravidade, o cinto de segurança do motorista é apertado.

Certifique-se que o cadarço do cinto de segurança dos bancos dianteiros esteja sempre instalado em sua posição correta. O posicionamento incorreto do cadarço do cinto de segurança reduz a eficiência da proteção do ocupante em caso de colisão.

⚠ Perigo

O manuseio incorreto (por exemplo, remoção ou montagem dos cintos ou fivelas) pode acionar o pretensionador, o que pode causar ferimentos.

O acionamento do tensionador do cinto de segurança é indicado pelo indicador de controle  aceso.

Consulte *Luz do airbag e do tensionador do cinto de segurança* ⇨ 65.

O tensionador do cinto acionado deverá ser substituído por uma Concessionária ou Oficina Autorizada Chevrolet. Tensionadores do cinto só podem ser acionados uma vez.

Nota

Não afixe ou instale acessórios ou outros objetos que possam interferir com o funcionamento do tensionador do cinto de segurança. Não faça alterações nos componentes do tensionador do cinto, pois isso invalidará a aprovação do veículo.

30 Bancos e dispositivos de segurança

Cinto de segurança de três pontos

Ajuste



Puxe o cinto para fora do carterel, oriente-o destorcido pelo corpo e empurre a trava para dentro da fivela até ouvir um clique. Tensione o cinto subabdominal regularmente ao dirigir puxando o cinto diagonal sobre o ombro.



Roupas frouxas ou volumosas impedem que o cinto se ajuste confortavelmente. Não coloque objetos como bolsas ou telefones celulares entre o cinto e o seu corpo.

Perigo

O cinto não deve ficar sobre objetos rígidos ou frágeis que estejam em bolsos de vestuário.

Ajuste de altura



1. Puxe o cinto para fora levemente.
2. Pressione o botão (seta esquerda), ajuste a altura de acordo com seu tamanho (seta direita).
3. Engate-o adequadamente.

Ajuste a altura para que o cinto fique sobre o ombro. Ele não deve trespassar sobre a garganta ou a parte superior do braço.

⚠ Perigo

Não ajuste o cinto de segurança enquanto estiver dirigindo.

Remoção



Para liberar o cinto, pressione o botão na fivela do cinto. O cinto automaticamente volta à posição original. Se for necessário, puxe a fivela do cinto para baixo e depois solte para permitir que o cinto seja completamente recolhido.

Uso do cinto de segurança durante a gravidez



⚠ Perigo

O cinto subabdominal deve ser posicionado o mais baixo possível através da pélvis para impedir a pressão sobre o abdômen.

Cinto subabdominal

Cinto subabdominal no banco traseiro central

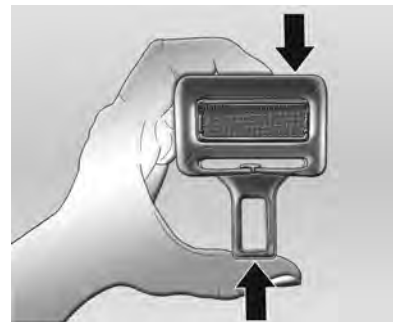

O cinto de segurança do banco central traseiro consiste em um cinto subabdominal. Para ajuste de comprimento, pressione na parte superior e inferior da placa da trava e aperte ou afrouxe o cinto de segurança.

32 Bancos e dispositivos de segurança

Sistema de airbag

O sistema de airbag consiste em uma série de sistemas individuais.

Quando acionados, os airbags inflam em milissegundos. Eles também esvaziam tão rápido que geralmente não se nota durante a colisão.

Perigo

Se manuseados incorretamente, os sistemas de airbag poderão ser acionados de maneira explosiva.

O motorista deve sentar-se para trás o máximo possível, sem comprometer o controle do veículo. Se estiver sentado muito próximo ao airbag, ele poderá causar a morte ou ferimentos graves quando inflado.

Para uma proteção máxima em todos os tipos de colisões, todos os ocupantes, incluindo o motorista, sempre deverão usar

(Continuação)

Perigo (Continuação)

cintos de segurança para minimizar o risco de ferimentos graves ou morte em caso de acidente. Não sente ou se encoste desnecessariamente próximo ao airbag enquanto o veículo estiver em movimento.

O airbag poderá causar arranhões na face ou no corpo, ferimentos devido a óculos quebrados ou queimaduras ao explodir se for acionado.

Nota

O sistema de controle eletrônico dos airbags e dos tensionadores do cinto de segurança estão localizados na área do console central. Não colocar objetos magnéticos nessa área.

Não se deve colar nada nas tampas dos airbags e nem cobri-las com outros materiais.

Cada airbag é acionado uma só vez. Após o acionamento dos airbags, substitua-os em uma Concessionária ou Oficina Autorizada Chevrolet.

Não faça alterações nos componentes do sistema do airbag, pois isso invalidará a aprovação do veículo. Remova a direção, o painel de instrumentos, todas as partes do revestimento, as vedações da porta, as maçanetas e os bancos em uma Concessionária ou Oficina Autorizada Chevrolet.

Quando os airbags inflam, os gases aquecidos podem causar queimaduras.

Perigo

Nunca deixe que crianças, bebês, gestantes, idosos e deficientes sentem no banco dianteiro do passageiro equipado com airbags. Não dirija com um bebê conforto instalado nesse banco. Em caso de acidente, o impacto do airbag inflado poderá causar ferimentos na face ou morte.

Cuidado

Se o veículo colidir com lombadas ou objetos em estradas sem asfalto ou calçadas, os airbags poderão ser ativados. Dirija lentamente sobre superfícies que não foram projetadas para o tráfego de veículos para evitar a ativação acidental do airbag.

Consulte *Luz do airbag e do tensionador do cinto de segurança* ⇨ 65.

Sistema de air bag dianteiro

O sistema de airbags dianteiros consiste em um airbag no volante e um no painel de instrumentos do lado do passageiro. Eles podem ser identificados pela palavra **AIRBAG**.

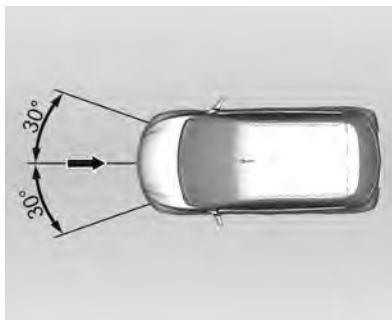

O sistema de airbag dianteiro é acionado em caso de acidente de certa gravidade na área descrita. A ignição deve estar ligada.

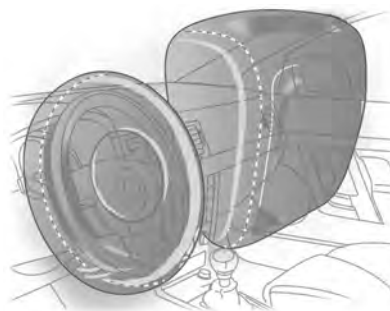

Os airbags dianteiros são dispositivos de segurança complementares que, em conjunto com os cintos de segurança, aumentam a proteção dos passageiros dianteiros em uma colisão frontal com desaceleração muito abrupta. Sua função é proteger a cabeça e o tórax de impacto violento contra o volante ou painel de instrumentos em acidentes nos quais os cintos de segurança não seriam suficientes para evitar lesões graves e/ou morte.

O sistema de airbag não acionará em uma colisão frontal de gravidade inferior, em que o cinto do banco é suficiente para proteger os passageiros, nem nas colisões das partes laterais e traseiras, em capotamentos, derrapadas e outras situações em que o ocupante não é projetado à frente de forma intensa.

É importante enfatizar que a velocidade do veículo e a desaceleração imposta aos ocupantes são os fatores determinantes para o acionamento do airbag.

34 Bancos e dispositivos de segurança

Um módulo eletrônico gerencia a ativação do sistema.

Sendo necessária, a ignição dos geradores de gás e inflagem dos airbags será acionada, acolchoando o contato do ocupante dianteiro com o volante e com o painel de instrumentos.

O som gerado pelo sistema de ativação dos airbags, através do gerador de gases, não é prejudicial ao sistema auditivo humano.

Atenção

A proteção máxima só é obtida quando o banco está na posição adequada, consulte Posição do banco. Mantenha a área onde o airbag infla livre de obstruções. Ajuste o cinto de segurança corretamente e prenda-o adequadamente. Só assim o airbag poderá fornecer proteção.

Recomendações importantes

- Não mantenha nenhum tipo de objeto entre o airbag e os ocupantes dos bancos, pois caso as bolsas inflam estes objetos podem ser lançados contra os ocupantes causando ferimentos.
- Não instale acessórios não originais no volante ou no painel de instrumentos, pois poderão interferir no curso do airbag quando inflar, evitando a operação do sistema ou mesmo sendo lançados contra os ocupantes causando ferimentos.
- Nunca altere os componentes do sistema do airbag. O manuseio incorreto pode fazer com que o airbag infla inadvertidamente causando ferimentos no motorista e no passageiro.
- Nunca apoie os pés ou o corpo na região do airbag. No caso de o airbag inflar, o risco de um ferimento ou acidente fatal aumenta consideravelmente.
- O sistema eletrônico que controla o airbag se localiza no console dianteiro. Para evitar falhas, nenhum objeto imantado deve ser colocado nas proximidades do console.
- No caso de veículos expostos a enchentes, procure a assistência de uma Concessionária ou Oficina Autorizada Chevrolet.
- A desmontagem do volante e do painel de instrumentos somente deverá ser executada em uma Concessionária ou Oficina Autorizada Chevrolet.
- O airbag foi projetado para disparar apenas uma vez. Após descarregado, ele deverá ser substituído imediatamente por uma Concessionária ou Oficina Autorizada Chevrolet.
- Não carregue nem mantenha nenhum objeto em sua boca enquanto estiver dirigindo. No caso do airbag inflar, o risco de um ferimento ou acidente fatal aumenta consideravelmente.

- Ao vender o veículo para um novo dono, informe-o de que o veículo está adaptado com sistema de airbag e que as instruções deste manual devem ser lidas e seguidas.
- Desmontar um veículo com airbag não inflado pode ser muito perigoso. Caso seja necessário descartar o veículo, procure a assistência de uma Concessionária ou Oficina Autorizada Chevrolet.

 **Atenção**

Este veículo foi projetado para oferecer segurança total a todos os ocupantes.

É por este motivo que foram instalados na linha de montagem fixadores travados quimicamente para certos componentes. Esses fixadores só deverão ser substituídos por fixadores originais com o mesmo número de peça.

(Continuação)

**Atenção
(Continuação)**

Além disso, a limpeza da peça de encaixe é essencial para assegurar o aperto perfeito e a reação eficaz dos compostos de travamento físico-químico após a instalação de qualquer fixador de reposição.

No entanto, recomendamos impetuosamente que qualquer serviço envolvendo sistemas de segurança (ou seja, freios, bancos, suspensão, cintos de segurança etc.) ou qualquer serviço que afete indiretamente esses sistemas, seja executado em uma Concessionária ou Oficina Autorizada Chevrolet. Entre em contato com uma Concessionária Chevrolet para obter explicações adicionais.

Os veículos equipados com o sistema de airbag têm componentes específicos, como airbags, cinto de segurança do

(Continuação)

**Atenção
(Continuação)**

motorista com tensionador, travessas de para-choque e itens eletrônicos que só devem ser substituídos por peças originais e idênticas àquelas montadas na fábrica.

 **Atenção**

Nunca instale uma barra de impacto frontal (por ex. quebra-mato) em um veículo equipado com airbag. Esse acessório poderá afetar a operação do sistema de airbag.

Instalação do dispositivo de retenção para crianças no banco do passageiro de um veículo equipado com airbag:

Veículos equipados com airbag podem ser identificados pela palavra **AIRBAG** localizada na direção e no painel de instrumentos.

36 Bancos e dispositivos de segurança

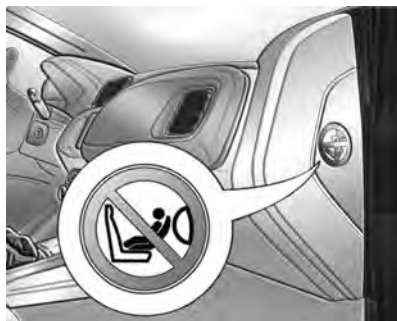

⚠ Atenção

Em veículos equipados com sistema de airbag no banco do passageiro, o dispositivo de retenção para crianças não deverá ser instalado no banco dianteiro, de acordo com a etiqueta adesiva na lateral do painel de instrumentos, visível quando a porta do passageiro está aberta.

Dispositivos de retenção para crianças

Sistemas de proteção para crianças

Dispositivo de Retenção para Crianças

Bebês e crianças devem ser colocados no banco traseiros e contidos corretamente, de acordo com os termos deste manual.

Os quadris de um bebê são muito pequenos e um cinto de segurança comum não permanecerá no local correto, conforme necessário. Em vez disso, há a possibilidade de que o cinto do banco permaneça no abdômen do bebê, forçando-o diretamente, e isso pode causar ferimentos graves caso haja uma colisão.

Ao transportar crianças de até dez (10) anos de idade, certifique-se de atender às normas de segurança e leis locais.

Tipo de sistema para crianças	Idade
Bebê conforto	Até 1 ano de idade
Cadeirinha de criança	De 1 a 4 anos
Assento de elevação	De 4 a 7,5 anos
Cinto de segurança do veículo	De 7,5 a 10 anos

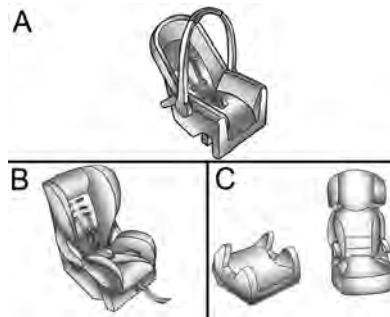

Modelo A - Bebê conforto

⚠ Perigo

Não coloque o bebê conforto no banco dianteiro, caso contrário, no caso de uma colisão, o airbag poderá causar ferimentos graves à criança, pois a cabeça dela estaria muito próxima do airbag sendo acionado.

Modelo B - Cadeira de criança

Modelo C - Assento de elevação

Nota

Observe as regras fornecidas pela legislação atual sobre a instalação de dispositivo de retenção para crianças no banco dianteiro.



⚠ Perigo

Em veículos equipados com airbag no lado do passageiro, não instale o dispositivo de retenção para crianças no banco dianteiro.

Classificação de mercado dos dispositivos de retenção para crianças

Como referência, o dispositivo de retenção para crianças disponíveis no mercado são classificadas com base no peso da criança. Observe cuidadosamente as instruções de

instalação e uso fornecidas pelo fabricante do dispositivo de retenção para crianças.

Nota

Para escolher corretamente o dispositivo de retenção para crianças, é importante considerar a idade e o peso, além do biotipo da criança.

A General Motors recomenda usar o dispositivo de retenção para crianças original da GM.

Nota

Antes de adquirir um dispositivo de retenção para crianças, verifique se ele é adequado para o cinto de segurança e para o banco do veículo.

⚠ Atenção

- Ao carregar uma criança, siga os procedimentos de transporte infantil estabelecidos pelas leis locais.

(Continuação)

38 Bancos e dispositivos de segurança

Atenção (Continuação)

- Certifique-se de que o dispositivo de retenção para crianças esteja instalado adequadamente. Se o banco infantil não estiver adequadamente preso, o risco de ferimentos sérios em caso de colisão aumenta.
- Não prenda nem coloque objetos ou outros materiais no dispositivo de retenção para crianças.
- Não deixe objetos soltos no veículo. Durante um impacto, esse objeto poderá se mover e causar ferimentos nos passageiros.
- Depois de remover a criança do veículo, mantenha o dispositivo de retenção para crianças preso com o cinto de segurança para evitar que

(Continuação)

Atenção (Continuação)

- ele seja lançado para frente em caso de frenagem súbita.
- Se não for necessário manter o dispositivo de retenção para crianças no banco traseiro, remova-o do veículo e guarde-o.
- Depois de um acidente, é necessário substituir o dispositivo de retenção para crianças, pois ele deverá ter sofrido danos não visíveis.

Nota

Certifique-se de que o dispositivo de retenção para crianças:

- esteja de acordo com as instruções fornecidas pelo fabricante do dispositivo de retenção para crianças.
- tenha a etiqueta de aprovação de cumprimento das regulamentações de segurança em termos de leis locais.

- seja adequado ao veículo.

Sempre use o dispositivo de retenção para crianças adequadamente instalado e com o cinto de segurança colocado, mesmo se o percurso for curto. Verifique principalmente se o cinto de segurança está adequadamente esticado, se não está torcido nem posicionado incorretamente.

Locais de instalação de protetores para crianças

Opções permitidas para ajustar o dispositivo de retenção para crianças (com cinto de três pontos).

Grupo de massa	Posição do banco (ou outro local)		
	Passageiro dianteiro	Posições laterais do banco traseiro	Posição central do banco traseiro
0: Até 10 kg	X	U	X
0+: Até 13 kg	X	U	X
I: 9 a 18 kg	X	U	X
II: 15 a 25 kg	X	U	X
III: 22 a 36 kg	X	U	X

U: adequação universal em conjunto com um cinto de segurança de três pontos
X: nenhum dispositivo de retenção para crianças é permitido nesse local e nessa classe de peso.

Nota

- Mova o banco dianteiro ou ajuste a inclinação do encosto do banco dianteiro, o quanto for necessário, até a posição vertical para garantir que não haja interferência entre o dispositivo de retenção para crianças nos bancos traseiros e o encosto do banco dianteiro.

- Mova o apoio de cabeça para a posição mais avançada para garantir que não haja interferência na instalação do dispositivo de retenção para crianças. Se ele interferir de alguma forma, remova o apoio de cabeça.
- Este veículo não tem âncoras ISOFIX, portanto, dispositivos de retenção para crianças que

usem o sistema ISOFIX não devem ser usados neste veículo. Só devem ser instalados dispositivos de retenção para crianças contendo cinto de segurança de três pontos.

40 Bancos e dispositivos de segurança

Perigo

Advertência — Perigo extremo

Nunca use um dispositivo de retenção para crianças voltado para trás em um banco protegido por um airbag ativo em frente a ela, sob risco de morte ou ferimentos graves à criança.

Nota

As disposições estabelecidas por leis se sobrepõem às disposições deste Manual.

Perigo

Nunca use um único cinto de segurança para um adulto e uma criança. Durante um impacto, o cinto de segurança provavelmente exercerá muita pressão na criança, causando ferimentos graves ou fatais.

(Continuação)

Perigo (Continuação)

Nunca deixe que duas crianças compartilhem o mesmo cinto de segurança. Ambas podem sofrer ferimentos graves em uma colisão.



Perigo

Bebês e crianças nunca devem ser carregados no colo de outro ocupante.

(Continuação)

Perigo (Continuação)

Apesar de um bebê não pesar muito, ele será tão pesado durante uma colisão que será impossível segurá-lo, mesmo se o ocupante estiver com o cinto de segurança afivelado.

Crianças com mais de 10 anos

Uso correto do cinto de segurança em crianças com mais de 10 anos.



Para verificar se uma criança pode usar um cinto de três pontos, certifique-se de que os joelhos da criança dobram-se confortavelmente na borda do banco, o cinto transversal passa entre o pescoço e o braço da criança, e o cinto subabdominal está o mais baixo possível sobre os quadris.

⚠ Perigo

- Estatísticas de acidentes mostram que as crianças estarão mais seguras se estiverem no banco traseiro e usando o cinto de segurança de forma adequada.
- Crianças sem cinto de segurança podem ser jogadas para fora em um acidente.
- Sempre que uma criança estiver sentada, o cinto subabdominal deverá estar em posição baixa, tocando as coxas da criança. Em um

(Continuação)

**Perigo
(Continuação)**

acidente, é aplicada força do cinto nos ossos pélvicos da criança.



⚠ Perigo

Essa imagem mostra uma criança sentada em um banco com cinto de três pontos usado incorretamente.

(Continuação)

**Perigo
(Continuação)**

Se uma criança usar o cinto dessa forma, poderá sofrer ferimentos e risco de morte em uma colisão.

42 Compartimentos de carga

Compartimentos de carga

Porta-objetos

Armazenagem do painel de instrumentos	42
Porta-luvas	43
Porta-copos	43
Compartimento de óculos de sol (Se equipado)	44

Recursos de armazenamento adicionais

Cobertura do compartimento de carga	44
Triângulo de advertência	45
Extintor de incêndio (Se equipado)	45

Sistema de bagageiro do teto

Sistema de bagageiro (Se equipado)	47
--	----

Informações sobre disposição de cargas no veículo

Informações sobre como carregar o veículo	48
---	----

Porta-objetos

Armazenagem do painel de instrumentos



Para veículos com o sistema MyLink, existem dois porta-objetos no painel de instrumentos. Eles podem ser utilizados para guardar pequenos objetos.



Existem três porta-objetos no painel de instrumentos para veículos sem o MyLink. Eles podem ser utilizados para guardar pequenos objetos.

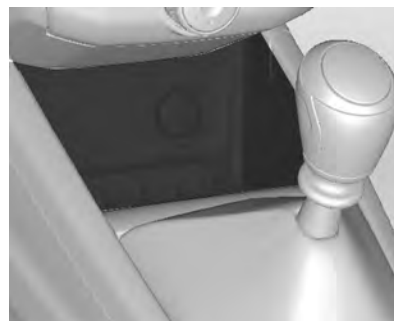

O porta-objetos inferior possui uma tomada de 12 V e pode ter uma porta USB e uma AUX.

Consulte *Infotainment* ⇨ 89.

Porta-objetos no console central

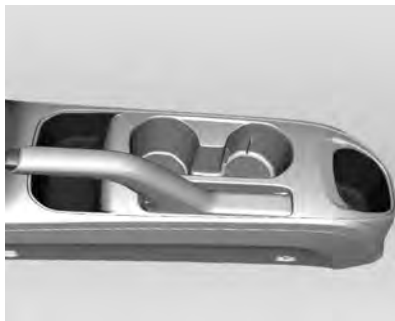

O console central entre os bancos dianteiros possui um porta-objetos para objetos maiores na parte traseira e outro para objetos pequenos na parte frontal.

Porta-luvas



Para abrir, puxe a alavanca.

O Manual do Proprietário está armazenado dentro dele.

Perigo

Para reduzir o risco de ferimentos em um acidente ou em uma parada brusca, sempre mantenha a porta do porta-luvas fechada enquanto dirige.

Porta-copos

Perigo

Não coloque copos sem tampa cheios de líquido quente no porta-copos enquanto o veículo estiver em movimento. Se o líquido derramar você pode se queimar e isto poderá levar à perda de controle do veículo.

Para reduzir o risco de ferimentos em caso de uma parada brusca ou uma colisão, não coloque garrafas, copos, latas etc. sem tampa ou soltos no porta-copos enquanto o veículo estiver em movimento.

44 Compartimentos de carga

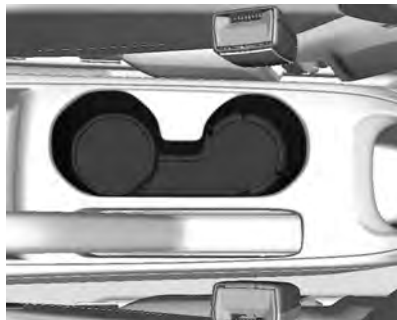

Os porta-copos estão localizados no console central.

Compartimento de óculos de sol (Se equipado)

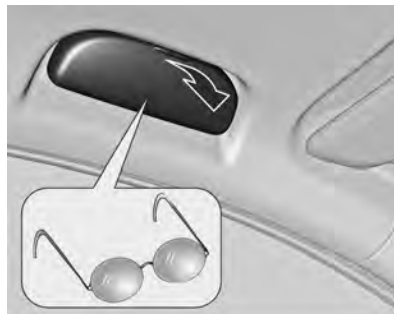

Dobre para abrir.

Não o utilize para armazenar objetos pesados.

Recursos de armazenamento adicionais

Cobertura do compartimento de carga

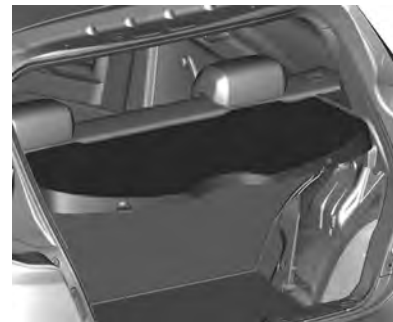

Perigo

Não coloque quaisquer objetos na tampa. Objetos na tampa podem causar ferimentos graves ou morte em caso de parada repentina.

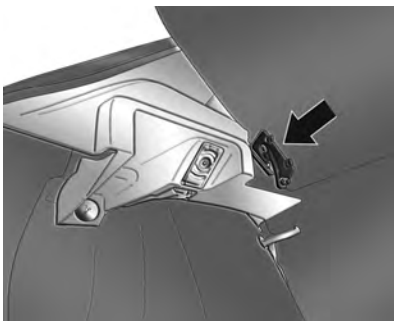

Remoção:

1. Solte as alças de sustentação da tampa do compartimento de bagagens.
2. Levante a tampa do compartimento de bagagem para a posição vertical.
3. Pressione as áreas próximas às travas para cima até que sejam destravadas.
4. Remova a tampa do compartimento de bagagens de seu alojamento.

Instalação:

1. Instale a tampa do compartimento de bagagens em seu alojamento.
2. Posicione as travas em seus pinos correspondentes.
3. Com a tampa do compartimento de bagagem na posição vertical, pressione as áreas próximas das travas para baixo até que estejam instaladas adequadamente.
4. Instale as alças de sustentação.

Triângulo de advertência



O triângulo de segurança está sob o tapete do assoalho do compartimento de carga.

Extintor de incêndio (Se equipado)

Para veículos sem extintor de incêndio

De acordo com a Resolução da CONTRAN nº 556/2015, Lei nº 9.503 / 1997, o extintor de incêndio não é item obrigatório.

46 Compartimentos de carga



O veículo tem uma localização correta para instalar o extintor de incêndio, abaixo do banco dianteiro do passageiro, sob o tapete do piso. O extintor de incêndio e as presilhas de suporte podem ser adquiridas e instaladas em concessionárias Chevrolet.

Para veículos equipados com extintor de incêndio



O extintor de incêndio deve ser armazenado debaixo do banco do passageiro dianteiro.

O extintor de incêndio se deve usar da seguinte forma:

1. Pare o veículo no local seguro mais próximo e desligue o motor imediatamente.
2. A remoção do extintor de incêndio sob o banco do passageiro pode ser feita removendo a cobertura e soltando a trava indicada na figura.
3. Siga as instruções do extintor para manuseá-lo corretamente.

Nota

Note que, desde 01.01.05, com a introdução do pó ABC, que pode ser usado em materiais sólidos, em líquidos inflamáveis e em equipamentos elétricos sob tensão -, a validade é de 5 anos a partir da data de fabricação do equipamento.

Sistema de bagageiro do teto

Sistema de bagageiro (Se equipado)

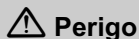

Caso seja carregado algo na parte superior do veículo que é mais longo ou mais largo que o bagageiro - como painéis, compensados ou um colchão - o vento poderá carregar esse objeto enquanto o veículo está sendo conduzido. O item carregado poderá ser rasgado violentamente e isto poderá causar uma colisão ou danos ao veículo. Nunca carregue algo mais longo ou largo que o bagageiro na parte superior do veículo a menos que esteja usando um suporte acessório certificado GM.

Nota

Carregar carga no bagageiro do teto que pese mais que 50 kg distribuídos ou que fique pendurada sobre a traseira ou laterais do veículo poderá danificá-lo. Carregue a carga de modo que esteja disposta uniformemente entre as barras transversais, certificando-se de prender a carga firmemente.

Não exceda o limite de altura permitido por lei.

Certifique-se de que as barras transversais e a carga estão bem presas para evitar danos ou perda da carga enquanto dirige. A carga no bagageiro do teto aumentará a altura do centro de gravidade do veículo. Evite velocidades altas, partidas súbitas, curvas acentuadas, frenagens súbitas ou manobras abruptas; caso contrário poderá acarretar a perda de controle. Caso dirija uma distância longa em vias mal feitas ou a altas velocidades, pare ocasionalmente o veículo para se certificar de que a carga permanece em seu lugar.

Não exceda a capacidade máxima do veículo ao carregá-lo.

Verifique que toda a carga esteja bem presa para evitar danos ou perda ao dirigir.

Ao usar o sistema de bagageiro do teto, certifique-se de que a antena (se equipada) não esteja obstruindo a área usada pelo bagageiro do teto ou pela carga. Se o sistema de bagageiro do teto ou a carga estiver obstruindo a antena, remova a antena para evitar danos ao veículo ou à antena.

Consulte *Mastro fixo da antena* ⇨ 98.

O Onix Activ está equipado com uma travessa traseira que pode ser usada para fixar a carga. Tome cuidado ao abrir a tampa do porta-malas se estiver transportando cargas mais longas do que a travessa, elas podem causar uma colisão com a carga e danificar a carga ou o veículo.

48 Compartimentos de carga

Informações sobre disposição de cargas no veículo

Informações sobre como carregar o veículo



Ao carregar um veículo deverão ser lembradas algumas informações importantes.

- Os objetos mais pesados devem ser colocados no assoalho e na frente do eixo traseiro. Coloque os objetos pesados o mais a frente possível.

- Certifique-se de que a carga esteja bem fixada para evitar que os objetos se movam enquanto o veículo estiver em movimento.
- Coloque os objetos no compartimento de carga do veículo. Tente distribuir o peso de maneira uniforme.
- Sempre tente fixar o objeto ao transportá-lo no veículo.

Cuidado

- Ao arrumar a bagagem no veículo, certifique-se de posicionar os objetos mais pesados mais perto da parte dianteira, sobre o encosto dos assentos traseiros (se rebatidos para baixo), ou atrás do encosto dos assentos traseiros (se não estiverem rebatidos para baixo). Se for necessário empilhar objetos, coloque os volumes mais leves sobre os mais

(Continuação)

Cuidado (Continuação)

pesados. Os objetos soltos no compartimento de carga podem ser jogados para a parte dianteira ao aplicar os freios repentinamente.

- Não carregue o veículo acima dos valores especificados de peso bruto do veículo ou do peso total permitido no eixo dianteiro e no eixo traseiro, porque isto poderá causar danos aos componentes do veículo, bem como alterar sua condução. Isto poderá resultar em perda de controle. Além disso, o excesso de carga pode reduzir a vida útil de seu veículo.
- A garantia não cobre componentes ou peças danificados por excesso de carga.

Comandos e controles

Visão geral do painel de instrumentos

Visão geral do painel de instrumentos	51
---	----

Controles

Ajuste do volante (Se equipado)	54
Controles da direção (Se equipado)	55
Buzina	56
Limpador/lavador do pára-brisa	56
Limpador/lavador da janela traseira (Se equipado)	58
Temperatura externa	59
Relógio	60
Tomadas de força	61

Luzes de advertência, medidores e indicadores

Velocímetro	62
Odômetro	62
Tacômetro	63
Indicador de combustível	64
Indicadores de controle	64

Luz de seta	65
Avisos do cinto de segurança	65
Luz do airbag e do tensionador do cinto de segurança	65
Carregamento da luz do sistema	66
Funcionamento incorreto da lâmpada indicadora	66
Luz de manutenção em breve do veículo	66
Indicador do Manual do Proprietário	67
Luz de advertência do sistema de freio e embreagem	67
Luz de advertência do sistema de freio antitravamento (ABS)	67
Luz de aviso de mudança de marcha	67
Luz de advertência da direção elétrica	68
Luz do sensor de estacionamento ultra-sônico	68
Luz de aviso de temperatura do líquido de arrefecimento do motor	68
Luz do sistema de monitoramento da pressão dos pneus	69

Luz de pressão de óleo do motor	69
Luz de advertência de nível baixo de combustível	70
Luz do imobilizador	70
Luz de farol alto ligado	70
Luz do farol para neblina dianteiro	70
Avisos de luzes ligadas	70
Luz do piloto automático (Se equipado)	70
Luz de abertura de porta	71

Visores de informações

Bússola (Se equipado)	71
Centro de informações do motorista (Driver Information Center - DIC)	71
Visor de informações gráfico (GID)	74

Mensagens do veículo

Mensagens do veículo	75
Avisos sonoros de advertência	76
Mensagens do sistema de direção	77

50 Comandos e controles

Computador de bordo

Computador de bordo 77

Personalização do veículo

Personalização do veículo 80

Visão geral do painel de instrumentos

Modelo A



52 Comandos e controles

- | | | |
|---|--|--|
| 1. <i>Luz de seta</i> ⇨ 65 | 15. <i>Centro de informações do motorista (Driver Information Center - DIC)</i> ⇨ 71 | 27. <i>Luz de advertência da direção elétrica</i> ⇨ 68 |
| 2. <i>Tacômetro</i> ⇨ 63 | 16. <i>Computador de bordo</i> ⇨ 77 | 28. <i>Bússola (Se equipado)</i> ⇨ 71 |
| 3. <i>Avisos de luzes ligadas</i> ⇨ 70 | 17. <i>Luz de advertência do sistema de freio e embreagem</i> ⇨ 67 | |
| 4. <i>Luz de farol alto ligado</i> ⇨ 70 | 18. <i>Carregamento da luz do sistema</i> ⇨ 66 | |
| 5. <i>Luz do farol para neblina dianteiro</i> ⇨ 70 | 19. <i>Luz do airbag e do tensionador do cinto de segurança</i> ⇨ 65 | |
| 6. <i>Luz do piloto automático (Se equipado)</i> ⇨ 70 | 20. <i>Luz de abertura de porta</i> ⇨ 71 | |
| 7. <i>Luz de advertência de nível baixo de combustível</i> ⇨ 70 | 21. <i>Luz de aviso de temperatura do líquido de arrefecimento do motor</i> ⇨ 68 | |
| 8. <i>Avisos do cinto de segurança</i> ⇨ 65 | 22. <i>Luz de pressão de óleo do motor</i> ⇨ 69 | |
| 9. <i>Luz do sistema de monitoramento da pressão dos pneus</i> ⇨ 69 | 23. <i>Luz do imobilizador</i> ⇨ 70 | |
| 10. <i>Indicador de combustível</i> ⇨ 64 | 24. <i>Luz de advertência do sistema de freio antitravamento (ABS)</i> ⇨ 67 | |
| 11. <i>Indicador do Manual do Proprietário</i> ⇨ 67 | 25. <i>Funcionamento incorreto da lâmpada indicadora</i> ⇨ 66 | |
| 12. <i>Luz de manutenção em breve do veículo</i> ⇨ 66 | 26. <i>Luz do sensor de estacionamento ultra-sônico</i> ⇨ 68 | |
| 13. <i>Velocímetro</i> ⇨ 62 | | |
| 14. <i>Luz de aviso de mudança de marcha</i> ⇨ 67 | | |

Modelo B



54 Comandos e controles

1. *Luz de seta* ⇨ 65
2. *Tacômetro* ⇨ 63
3. *Avisos de luzes ligadas* ⇨ 70
4. *Luz de farol alto ligado* ⇨ 70
5. *Luz do farol para neblina dianteiro* ⇨ 70
6. *Luz do piloto automático (Se equipado)* ⇨ 70
7. *Luz de advertência de nível baixo de combustível* ⇨ 70
8. *Avisos do cinto de segurança* ⇨ 65
9. *Luz do sistema de monitoramento da pressão dos pneus* ⇨ 69
10. *Indicador de combustível* ⇨ 64
11. *Indicador do Manual do Proprietário* ⇨ 67
12. *Luz de manutenção em breve do veículo* ⇨ 66
13. *Velocímetro* ⇨ 62
14. *Luz de aviso de mudança de marcha* ⇨ 67
15. *Visor de informações gráfico (GID)* ⇨ 74
16. *Computador de bordo* ⇨ 77
17. *Luz de advertência do sistema de freio e embreagem* ⇨ 67
18. *Carregamento da luz do sistema* ⇨ 66
19. *Luz do airbag e do tensionador do cinto de segurança* ⇨ 65
20. *Luz de abertura de porta* ⇨ 71
21. *Luz de aviso de temperatura do líquido de arrefecimento do motor* ⇨ 68
22. *Luz de pressão de óleo do motor* ⇨ 69
23. *Luz do imobilizador* ⇨ 70
24. *Luz de advertência do sistema de freio antitravamento (ABS)* ⇨ 67
25. *Funcionamento incorreto da lâmpada indicadora* ⇨ 66
26. *Luz do sensor de estacionamento ultra-sônico* ⇨ 68
27. *Luz de advertência da direção elétrica* ⇨ 68

Controles

Ajuste do volante (Se equipado)

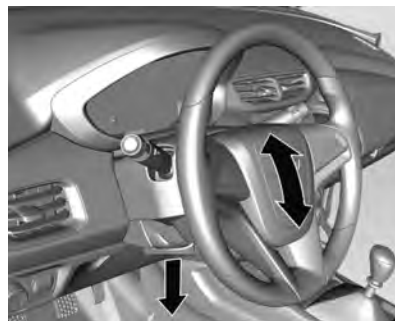

Destrave a alavanca, regule a altura do volante e depois trave a alavanca. Certifique-se de que esteja totalmente travada.

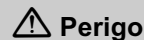

Não ajuste a altura do volante, a menos que o veículo esteja estacionado.

Nota

Este equipamento pode não estar disponível em seu país ou modelo de veículo.

Controles da direção (Se equipado)

O sistema conforto e conveniência pode ser usado pelos controles do volante.

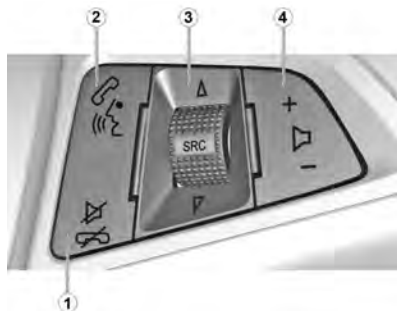

1. Botão **Silenciar/Desligar** button

Pressione o botão em qualquer modo de reprodução de música para ligar ou desligar a função de silenciamento. No

modo ocupado, você pode pressionar este botão para rejeitar ou finalizar a chamada.

2. Botão **Ligar**

- Pressione o botão para atender a chamada ou entrar no modo de seleção de rediscagem.
- Pressione o botão para entrar no registro de chamadas discadas, ou mover-se para frente e para trás no modo de mãos livres e chamada privada durante uma chamada.

3. Botão/manopla de controle **Source** [Δ SRC ▽]

- Pressione o botão para selecionar um modo de reprodução de som.
- Gire a manopla de controle para trocar as estações de rádio registradas ou trocar a música que está tocando.

4. Botões de **Volume** [+ -]

- Pressione o botão + para aumentar o volume.

- Pressione o botão - para abaixar o volume.

O controle de velocidade de cruzeiro pode ser operado pelos controles do volante.



Consulte *Piloto automático (Se equipado)* ⇨ 147.

56 Comandos e controles

Buzina



Pressione o ponto  no centro do volante.

Limpador/lavador do pára-brisa

Limpador do para-brisa



2 : Limpador contínuo, velocidade rápida.

1 : Limpador contínuo, velocidade lenta.

 : Funcionamento intermitente.

 : Sistema desligado.

 : Para limpar uma vez, mova a alavanca para baixo e solte-a. Para limpar várias vezes, segure a alavanca para baixo.

Nota

Evite usar os limpadores do para-brisa a seco ou sem acionar os lavadores.

Não utilize o limpador se o para-brisa estiver congelado.

Desligue o limpador em lava-rápidos.

Limpador automático com sensor de chuva (se equipado)

 : limpeza automática com sensor de chuva

O sensor de chuva detecta a quantidade de água no para-brisa e regula automaticamente a frequência do limpador.

Sensibilidade ajustável do sensor de chuva (se equipado)



Gire o botão de ajuste para ajustar a sensibilidade:

Baixa sensibilidade : Gire o botão de ajuste para baixo

Alta sensibilidade : Gire o botão de ajuste para cima

Cuidado

Desligue o limpador do para-brisa e a operação automática com o sensor de chuva em lavajatos.

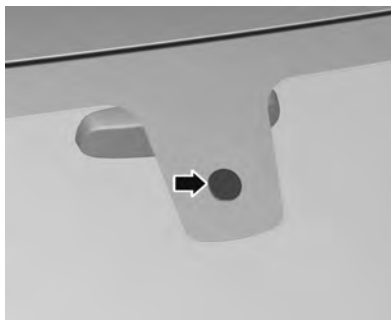

Mantenha o sensor livre de poeira, sujeira e gelo.

Se você passar o limpador para o modo de sensor de chuva ou mudar o botão de ajuste de baixa sensibilidade para alta sensibilidade quando a ignição estiver ligada, os limpadores operarão uma vez para verificar o sistema.

Lavador do para-brisa

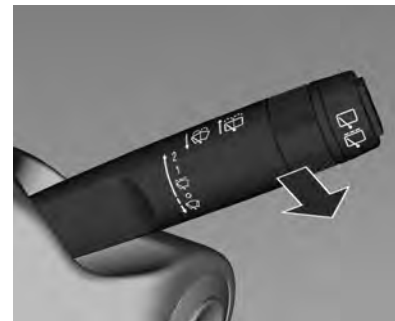

Puxe a alavanca. O fluido do lavador é borrifado no para-brisa e os limpadores se movem algumas vezes.

58 Comandos e controles

Cuidado

Uma visão pouco nítida para o motorista pode levar a um acidente, resultando em ferimentos e em danos ao veículo ou outra propriedade.

- Não ligue os limpadores de para-brisa quando ele estiver seco ou obstruído, com lama, com neve ou com gelo. Utilizar os limpadores em um para-brisa obstruído poderá danificar as palhetas e o motor do limpador e o vidro.
- Não opere o lavador de para-brisa continuamente por mais de alguns segundos ou se o tanque de fluido do lavador estiver vazio. Isso poderá fazer com que o motor do lavador superaqueça.
- **ESTA SITUAÇÃO NÃO É COBERTA PELA GARANTIA.**

Limpador/lavador da janela traseira (Se equipado)

Limpador do vidro traseiro

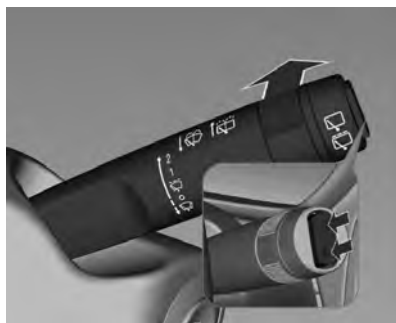

Para operar o limpador do vidro traseiro, com a ignição na posição **1** e/ou **2**.

Para operar o limpador do vidro traseiro, pressione o interruptor localizado na extremidade da alavanca.

Pressione a parte superior do interruptor para operar o limpador continuamente.

Pressione a parte inferior do interruptor para operar o limpador em intervalos.

Para desligar o limpador, coloque o interruptor na posição neutra.

Limpador traseiro automático quando a marcha à ré está ativa (se equipado)

Para usar este recurso de personalização de limpador em marcha ré deverá estar ativo.

Consulte "Definições do veículo" em *Infotainment* ⇨ 89.

Funcionamento

Se os limpadores dianteiros estão ativos e a marcha ré está ativa, o limpador traseiro será ativado.

Se o limpador dianteiro estiver em "intermitente" quando a marcha à ré está ativa, os limpadores traseiros serão ativados também em modo "intermitente".

 **Perigo**

- Uma visão pouco nítida para o motorista pode levar a um acidente, resultando em ferimentos e em danos ao veículo ou outra propriedade.
- Não opere o limpador do vidro da tampa do compartimento de carga quando o vidro estiver seco ou obstruído. Utilizar o limpador em um vidro obstruído poderá danificar as palhetas, o motor do limpador e o vidro.
- **ESTAS SITUAÇÕES NÃO SÃO COBERTAS PELA GARANTIA.**

Lavador do vidro traseiro

Empurre a alavanca em direção ao painel de instrumentos.

O fluido do lavador é borrifado no vidro traseiro e o limpador se move algumas vezes.

Cuidado

- Não opere o lavador do vidro da tampa do compartimento de carga continuamente por mais que alguns segundos ou se o tanque de fluido do lavador estiver vazio. Isso poderá fazer com que o motor do lavador superaqueça.
- **ESTA SITUAÇÃO NÃO É COBERTA PELA GARANTIA.**

 **Perigo**

- Não esguiche fluido do lavador no vidro da tampa do compartimento de carga em clima frio.
- Aqueça o vidro da tampa do compartimento de carga antes de operar o lavador do vidro.

(Continuação)

**Perigo
(Continuação)**

- O fluido do lavador pode formar gelo no vidro da tampa do compartimento de carga e obstruir sua visibilidade.

Temperatura externa

Se o veículo possuir um sensor de temperatura externa, essa informação é exibida no sistema de Conforto e conveniência (por meio do visor do MyLink) ou no Mostrador digital com funções múltiplas (visor do painel de instrumentos para veículos sem MyLink).

 **Perigo**

Pode já haver gelo na estrada, apesar de o visor indicar alguns graus acima dos 0 °C.

60 Comandos e controles

Relógio

Modelo A

Veículos equipados com MyLink

A data e a hora são exibidas no visor do Mylink.

As configurações de data e de hora podem ser ajustadas. Consulte "Ajuste de data e hora" em *Infotainment* ⇨ 89.

Veículos não equipados com MyLink

A hora é mostrada no Mostrador digital com funções múltiplas

Definir horas/minutos:

- Pressione o botão **MENU** na alavanca do sinalizador de direção para ativar a configuração do mostrador digital com funções múltiplas (é mostrada a página do computador de bordo).
- Gire o botão na alavanca do sinalizador de direção para selecionar as informações de hora.

- Pressione o botão **SET/CLR** por alguns segundos até que a hora pisque.
- Gire o botão na alavanca do sinalizador de direção para selecionar a hora desejada.
- Pressione o botão **SET/CLR** novamente até que os minutos pisquem.
- Gire o botão na alavanca do sinalizador de direção para selecionar os minutos desejados.
- Pressione o botão **SET/CLR** por alguns segundos para confirmar.

Perigo

Por motivos de segurança, recomendamos fortemente que a hora e/ou a data só sejam ajustadas com o veículo parado.

Modelo B (veículo não equipado com MyLink)

A hora é mostrada no Mostrador digital com funções múltiplas. Consulte *Centro de informações do motorista (Driver Information Center - DIC)* ⇨ 71.



Para ajustar as horas/minutos:

- Pressione o botão de controle localizado na lente do painel de instrumentos por menos de dois segundos até que a hora e o hodômetro principal sejam visíveis.

- Pressione o botão do painel de instrumentos por mais de 2 segundos até que a hora pisque.
- Pressione o botão do painel de instrumentos por menos de 2 segundos para aumentar as horas.
- Pressione novamente por mais de 2 segundos para selecionar o ajuste dos minutos até que pisquem.
- Pressione o botão do painel de instrumentos por menos de 2 segundos para aumentar os minutos.
- Pressione o botão do painel de instrumentos por mais de dois segundos para confirmar.

⚠ Perigo

Por motivos de segurança, recomendamos fortemente que a hora e/ou a data só sejam ajustadas com o veículo parado.

Tomadas de força

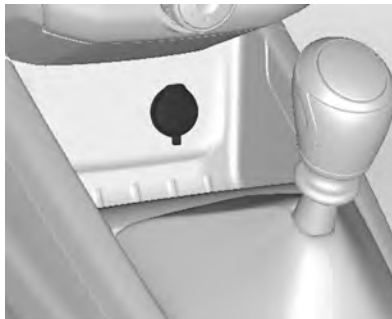

Uma tomada de energia de 12 Volts está localizada no console central.

Não exceda o consumo máximo de energia de 120 Watts.

A tomada é desativada com a ignição desligada. Além disso, a tomada é desativada no caso de baixa tensão da bateria.

Cuidado

Não conecte qualquer acessório de transferência de corrente, por exemplo, carregadores elétricos ou baterias.

Não danifique os soquetes usando plugues inadequados.

62 Comandos e controles

Luzes de advertência, medidores e indicadores

Velocímetro

Modelo A



Modelo B



Indica a velocidade do veículo em quilômetros por hora.

Odômetro



Modelo A



12345.6 km
ODO TRIP

Modelo B

O hodômetro mostra a distância total percorrida pelo veículo em quilômetros. Indicador **ODO**

O hodômetro parcial mostra a distância percorrida pelo veículo desde a última vez em que foi restaurado. Indicador **TRIP**



Pressione o botão de controle localizado na lente do painel de instrumentos para alternar entre o hodômetro e o hodômetro parcial.

Nota

Para restaurar o hodômetro parcial, pressione o botão de controle no painel até que o valor do hodômetro parcial seja mostrado na tela, depois disso pressione e segure o botão de controle por mais de 2 segundos.

Tacômetro



O tacômetro indica a velocidade do motor em rotações por minuto (RPM) (a leitura correta é feita multiplicando o número indicado por 1000).

Após ligar a ignição, o tacômetro se moverá para o final da escala (como um teste de funcionamento), retornando à sua posição normal depois disso.

64 Comandos e controles

Cuidado

Se o ponteiro estiver na zona vermelha de alerta, a rotação máxima permitida do motor foi ultrapassada. Risco de danos ao motor.

Indicador de combustível



F ou 1 : Cheio

E ou 0 : Vazio

Exibe o nível de combustível no tanque quando a ignição é girada para o posição 2.

A seta ► indica o lado da portinhola do bocal de abastecimento de combustível.

Nunca deixe o tanque vazio.

Devido ao combustível que sobra no tanque, a quantidade total de enchimento pode ser menor que a capacidade especificada do tanque.

O movimento do combustível dentro do tanque pode fazer com que o indicador de nível de combustível oscile ao frear, acelerar ou fazer uma curva.

⚠ Perigo

Antes de abastecer o tanque, pare o veículo e desligue o motor.

Alteração de legenda de F/E para 1/0:

Veículos equipados com MyLink

A alteração é feita automaticamente de acordo com o idioma selecionado por meio do sistema de Conforto e conveniência.

Veículos não equipados com MyLink

A alteração é feita automaticamente de acordo com o idioma selecionado por meio do painel de instrumentos.

Para os idiomas espanhol, francês e português (Brasil), é exibida a legenda 1/0.

Para os outros idiomas é exibida a legenda F/E.

Nota

Para alterar o idioma, acesse as configurações de idioma.

Indicadores de controle

Os indicadores de controle descritos não estão presentes em todos os veículos. A descrição se aplica a todas as versões de instrumentos. Ao ligar a ignição, a maioria dos indicadores de controle acenderá brevemente como teste de funcionalidade.

As cores do indicador de controle significam:

Vermelho : perigo, lembrete importante

Amarelo : aviso, informação, falha

Verde : confirmação da ativação

Azul : confirmação da ativação

Branco : confirmação da ativação

Luz de seta

↔ pisca em verde.

Pisca enquanto os sinalizadores de direção estão ligados e/ou quando o pisca-alerta está ligado.

Se o indicador ↔ piscar com frequência maior que a normal e um código for exibido no Mostrador digital com funções múltiplas, isto indicará uma falha de lâmpada(s) ou de um fusível associado a esta função.

Consulte *Mensagens do veículo* ⇨ 75.

Avisos do cinto de segurança

🚫 para o banco do motorista acende ou pisca em vermelho.

Quando a ignição é ligada, este indicador de controle é ativado e permanece ativo por alguns segundos, para lembrar o motorista para afivelar o cinto de segurança.

Longo depois que a ignição for ligada, depois de alguns segundos o indicador de controle é ligado e permanece ligado enquanto o cinto de segurança do motorista não for colocado. Quando é dada a partida no motor, o indicador de controle pisca por vários segundos, depois para de piscar e permanece ligado enquanto o cinto de segurança do motorista não for colocado. Além disso, se o motorista permanecer com o cinto de segurança desafivelado enquanto o veículo estiver se movendo, após alcançar uma distância ou velocidade específica, uma campainha irá soar e o indicador de controle piscar por

alguns segundos, depois irão parar, e o indicador de controle permanecerá aceso.

O indicador de controle e o aviso sonoro não serão ativados se o cinto de segurança do motorista já estiver afivelado.

Luz do airbag e do tensionador do cinto de segurança

🚫 acende em vermelho.

Esta luz indica que existe um problema elétrico com o sistema de airbag. A verificação do sistema inclui módulos de airbag, pré-tensionador, o módulo de detecção e diagnóstico de colisão e a fiação. Para obter mais informações sobre o sistema de airbag, consulte *Sistema de airbag* ⇨ 32.

A luz indicadora do airbag se acende por vários segundos ao dar a partida no veículo. Se a luz não acender nesse momento, conserte-a imediatamente.

66 Comandos e controles

Perigo

Caso a luz do airbag e do tensionador do cinto de segurança permaneça acesa após dar a partida no veículo ou se acenda durante a condução, isso significa que o sistema de airbag pode não estar funcionando corretamente. É possível que os airbags do veículos não inflam e que o tensionador do cinto de segurança não seja ativado em uma colisão ou até mesmo que eles, respectivamente, inflam ou sejam ativados sem que haja colisão. A ativação dos airbags ou dos tensionadores do cinto de segurança é indicada pela iluminação contínua de .

Para evitar ferimentos, repare a causa da falha imediatamente em uma Concessionária ou Oficina Autorizada Chevrolet.

Consulte *Sistema de airbag* ⇨ 32.

Carregamento da luz do sistema

 acende em vermelho.

Acende ao acionar a ignição e apaga logo após a partida do motor.

Acende quando o motor está funcionando

Pare o veículo, desligue o motor. A bateria não está carregando. O resfriamento do motor pode ser interrompido. Busque a assistência de uma Concessionária ou Oficina Autorizada Chevrolet.

Funcionamento incorreto da lâmpada indicadora

 acende em amarelo.

A luz indicadora de falhas liga quando o veículo detecta uma falha no sistema de controle de emissões ou em sensores eletrônicos importantes.

Se a luz indicadora de falhas estiver piscando, poderão ocorrer danos no conversor catalítico. Reduzir a velocidade do motor pode evitar

danos ao conversor catalítico e fazer com que a luz indicadora de falha pare de piscar.

Se a luz indicadora de falha estiver acesa ao dirigir o veículo, o veículo necessita de manutenção em uma Concessionária ou Oficina Autorizada Chevrolet.

Luz de manutenção em breve do veículo

 exibido no Mostrador digital com funções múltiplas.

Acende juntamente com um código de aviso para alertar o motorista sobre uma falha no veículo.

Verifique o veículo imediatamente em uma Concessionária ou Oficina Autorizada Chevrolet.

Consulte *Mensagens do veículo* ⇨ 75.

Indicador do Manual do Proprietário

 acende quando você precisa consultar o Manual do Proprietário para obter instruções ou informações adicionais.

Luz de advertência do sistema de freio e embreagem

 acende em vermelho.

Acende quando o freio de estacionamento é acionado, o nível do fluido de freio/embreagem está muito baixo ou se houver um defeito no sistema.

 Perigo
Se a luz de advertência do sistema de freio acender, verifique o nível do fluido de freios e entre em contato com uma Concessionária ou Oficina Autorizada Chevrolet.
(Continuação)

Perigo (Continuação)

Se o nível do fluido de freios no reservatório estiver baixo, não dirija o veículo.

Isso poderá significar que os freios não estão funcionando corretamente. Dirigir com os freios em má condição poderá causar ferimentos e danificar o veículo e outra propriedade.

Acende após a ignição ser ligada se o freio de estacionamento for acionado.

Luz de advertência do sistema de freio antitravamento (ABS)

 acende em amarelo.

Acende por alguns segundos após a ignição ser ligada. O sistema está pronto para operar quando o indicador do controle desligar.

Se o indicador do controle não apagar após alguns segundos ou se acender durante a condução, existe um defeito no ABS. O sistema de freio permanece operacional mas sem a regulação do ABS.

Consulte *Sistema de freios anti-travamento (ABS)* ⇨ 146.

Luz de aviso de mudança de marcha

Mudança de marcha

 acende em azul.

Para veículo com transmissão manual, o indicador de mudança de marcha acende em azul quando uma marcha mais alta é recomendada para economizar combustível, evitando manter uma alta rotação no motor. A baixa rotação do motor permite maior economia de combustível.

68 Comandos e controles

Perigo

A recomendação para mudança de marcha é somente um auxílio para o motorista, não substitui a atenção do motorista. Escolher a marcha certa é responsabilidade do motorista e depende da situação, como ultrapassagens, reboques ou trechos íngremes.

Luz de advertência da direção elétrica

Direção elétrica

 acende em amarelo.

Ao ligar a ignição, a luz indicadora do controle acende por alguns segundos (se equipado).

Acende com a direção elétrica reduzida

O auxílio da direção elétrica é reduzido devido ao superaquecimento do sistema. A luz indicadora do controle se apagará quando o sistema esfriar.

Acende com a direção elétrica desativada

Falha do sistema de direção elétrica. Consulte uma Concessionária ou Oficina Autorizada Chevrolet.

Luz do sensor de estacionamento ultra-sônico

 acende em amarelo.

A luz indicadora do auxiliar de estacionamento ultrassônico se acende quando detecta:

- Falha no sistema.
- Falha devido à sujeira nos sensores ou que estes estejam cobertos por gelo ou neve.
- Interferência devido a fontes externas de ultrassom. O sistema funcionará normalmente assim que a fonte de interferência for eliminada.

Acende juntamente com um código de advertência.

Consulte *Mensagens do veículo* ⇨ 75.

Repare a causa da falha em uma Concessionária ou Oficina Autorizada Chevrolet.

Nota

Este equipamento pode não estar disponível em seu país ou modelo de veículo.

Consulte *Assistente de estacionamento (Se equipado)* ⇨ 149.

Luz de aviso de temperatura do líquido de arrefecimento do motor

 acende em vermelho.

Essa luz avisa que o líquido de arrefecimento está superaquecido.

Sempre preste atenção a esse indicador, pois o calor excessivo é um dos fatores mais perigosos para a integridade de seu motor.

Cuidado

Se a temperatura do líquido de arrefecimento do motor estiver demasiadamente elevada, pare o veículo e desligue o motor. Perigo para o motor. Verifique o nível do líquido de arrefecimento.

Perigo

A lâmpada  deve acender quando a ignição é ligada e apagar logo depois que o motor começa a funcionar. Caso contrário, consulte uma Concessionária ou Oficina Autorizada Chevrolet para reparos.

Luz do sistema de monitoramento da pressão dos pneus

 Para veículos com o Sistema de monitoramento da pressão dos pneus (TPMS), essa luz acende rapidamente após ligar o motor. Ela fornece informações sobre a pressão dos pneus e do TPMS.

Quando a luz fica acesa

Indica que um ou mais pneus estão significativamente murchos. Pare o mais rápido possível e encha os pneus com o valor de pressão exibido na etiqueta de Informações do Pneu e de Carga. Consulte *Pressão do pneu* ⇨ 195.

Quando a luz pisca primeiro e depois fica acesa

Se a luz pisca por aproximadamente um minuto e depois permanece acesa, pode existir um problema com o TPMS. Se o problema não for corrigido, a luz se acenderá em todos os ciclos de ignição. Consulte *Operação do monitor de pressão do pneu* ⇨ 198.

Luz de pressão de óleo do motor

 acende em vermelho.

Acende ao acionar a ignição e apaga logo após a partida do motor.

Acende quando o motor está funcionando

Cuidado

A lubrificação do motor pode ser interrompida. Isso pode resultar em danos no motor e/ou em bloqueio das rodas motrizes.

Nota

Se as rodas de tração ficarem travadas, pressione o pedal da embreagem, coloque a alavanca de câmbio em neutro, para transmissão manual; ou em N, para transmissão automática, e desligue a ignição.

Se a luz indicadora de pressão de óleo do motor se acender durante a condução, pare o veículo, desligue o motor e verifique o nível de óleo.

70 Comandos e controles



Perigo

Quando o motor estiver desligado, é necessária uma força consideravelmente maior para frear e dirigir.

Verifique o nível do óleo antes de procurar a assistência de uma Concessionária ou Oficina Autorizada Chevrolet. Consulte *Óleo do motor* ⇨ 167.

Luz de advertência de nível baixo de combustível

 acende em amarelo.

A luz de advertência de nível de combustível baixo  se acende ou pisca em amarelo quando o nível de combustível está baixo. Quando a luz de advertência de nível de combustível baixo  pisca e a mensagem de advertência COMB for exibida no Mostrador digital com funções múltiplas, você deverá reabastecer imediatamente.

- Para os idiomas espanhol e português (Brasil), "COMB" é exibido como mensagem de advertência.
- Para o idioma francês, "BAS" é exibido como mensagem de advertência.
- Para os outros idiomas, "FILL" "FUEL" é exibido como mensagem de advertência.

Acende por alguns segundos quando a ignição é ligada.

Cuidado

Não deixe que o veículo fique sem combustível. Isso pode danificar o conversor catalítico.

Luz do imobilizador

 acende em amarelo.

Se o indicador continuar aceso ou piscando quando a ignição estiver ligada, existe uma falha no sistema. O motor não pode ser ligado.

Solucione a causa da falha em uma Concessionária ou Oficina Autorizada Chevrolet.

Luz de farol alto ligado

 acende em azul.

Aceso quando os faróis altos estão ligados e durante o lampejar do farol alto.

Luz do farol para neblina dianteiro

 acende em verde.

Aceso quando os faróis de neblina dianteiros estão ligados.

Avisos de luzes ligadas

 acende em verde.

Acesa quando as luzes externas estão acesas.

Luz do piloto automático (Se equipado)

 acende em branco ou verde.

Acende em branco

O sistema está ligado.

Acende em verde

O controle de velocidade de cruzeiro está ativo.

Consulte *Piloto automático (Se equipado)* ⇨ 147.

Luz de abertura de porta

 acende em vermelho.

Acende quando uma porta ou a tampa do compartimento de carga é aberta.

Acende ao acionar a ignição e apaga logo após a partida do motor.

Nota

Estas funções podem não estar disponíveis em seu país ou modelo de veículo.

Visores de informações

Bússola (Se equipado)

A função de bússola disponível no Centro de informação do motorista (DIC) indica a direção na qual o veículo está sendo conduzido. A bússola recebe informações do Sistema de Posicionamento Global (GPS) / sistema OnStar.

As coordenadas a seguir podem ser exibidas no mostrador digital de informações, dependendo da direção na qual o veículo está sendo conduzido: Leste (E), Oeste (W), Sul (S), Norte (N), Nordeste (NE), Sudeste (SE), Sudoeste (SW) e Noroeste (NW).

Nota

O mostrador digital de informações poderá exibir 2 traços (- -) para a função de bússola. Isso significa que o sinal de GPS está fraco ou indisponível onde o veículo está localizado (na maioria das vezes, locais fechados ou subterrâneos). Assim que o veículo for conduzido

para um local aberto, a função de bússola voltará ao funcionamento normal.



Perigo

A função de bússola é apenas uma referência. Sua presença não induz o motorista a dirigir por regiões desconhecidas levando em consideração apenas a indicação da bússola, mesmo que o motorista tenha experiência na interpretação de instrumentos de navegação.

Centro de informações do motorista (Driver Information Center - DIC)

O Mostrador digital com funções múltiplas está localizado no painel de instrumentos.

72 Comandos e controles

Modelo A



A imagem ilustra algumas funções do computador de bordo no visor.

As funções abaixo podem estar disponíveis (dependendo da configuração do veículo):

- Consumo médio
- Distância estimada para o combustível restante
- Velocidade média do veículo
- Tempo de condução
- Relógio (disponível somente para veículos sem MyLink)

- Temperatura externa (disponível somente para veículos sem MyLink e equipados com um sensor de temperatura externa)



Os menus abaixo podem ser selecionados pressionando-se o botão de controle no painel de instrumentos:

- Hodômetro
- Hodômetro parcial



Os outros menus poderão ser acessados através do botão **MENU** na alavanca do sinalizador de direção.

A cada vez que o botão MENU for pressionado, o modo muda na seguinte ordem:

Computador de bordo →
Configuração de idioma (Disponível apenas em veículos sem Mylink)

Modelo B



A figura acima mostra algumas das funções disponíveis no Mostrador digital com funções múltiplas.

A cada vez que o botão de controle for pressionado por menos de dois segundos, o modo muda na seguinte ordem:

1. Relógio (disponível somente para veículos sem MyLink) / Hodômetro
2. Temperatura externa (disponível somente para veículos sem MyLink e

equipados com um sensor de temperatura externa) / Hodômetro

3. Temperatura externa (disponível somente para veículos sem MyLink e equipados com um sensor de temperatura externa) / Hodômetro parcial
4. Relógio (disponível somente para veículos sem MyLink) / Hodômetro Parcial
5. Configuração de idioma (disponível somente para veículos sem MyLink)

Ao pressionar o botão de controle por mais de dois segundos, o respectivo item pode ser configurado ou restaurado.

Consulte *Odômetro* ⇨ 62 e *Relógio* ⇨ 60.

Configuração de idioma

Modelo A

Em veículo equipado com MyLink, a definição do idioma é feita por meio do painel do rádio.

Consulte “Definições do rádio” em *Infotainment* ⇨ 89.

Em veículo não equipado com MyLink, a definição do idioma é feita por meio do painel como descrito abaixo.

É possível definir o idioma:

Com o veículo parado, pressione o botão **MENU** na alavanca do sinalizador de direção para selecionar a página da configuração de idioma.

Pressione o botão **SET/CLR** por alguns segundos. Gire o botão na alavanca do sinalizador de direção para selecionar um dos idiomas.

IDIOMA 1 : Inglês

IDIOMA 2 : Francês

IDIOMA 3 : Português

IDIOMA 4 : Espanhol

Pressione o botão **SET/CLR** por alguns segundos para confirmar.

74 Comandos e controles

Modelo B (veículo não equipado com MyLink)

Com o veículo parado, pressione o botão de controle do painel de instrumentos por menos de dois segundos várias vezes até que o menu de configuração de idioma apareça.

LING
SELEC

Pressione por mais de 2 segundos para entrar na página de configuração de idioma.

Pressione por menos de dois segundos para selecionar um dos idiomas.

IDIOMA 1 : Inglês

IDIOMA 2 : Francês

IDIOMA 3 : Português

IDIOMA 4 : Espanhol

Pressione por mais de dois segundos para confirmar.

Visor de informações gráfico (GID)



A data, a hora, a temperatura externa e o sistema de conforto e de conveniência são exibidos.

Quando o sistema de conforto e de conveniência está ligado, são exibidas as configurações de personalização do veículo.

Consulte *Personalização do veículo* ⇨ 80.

Mensagens do veículo

O indicador do Manual do Proprietário  se acende com o código de mensagens do veículo.

As mensagens são fornecidas por meio do Mostrador digital com funções múltiplas, algumas vezes com um aviso sonoro.

Dependendo da versão e/ou da personalização do veículo, algumas das funções descritas abaixo podem não estar disponíveis.



Cuidado
O veículo ou o motor podem ser danificados gravemente caso continue dirigindo com a mensagem e/ou código no Mostrador digital com funções múltiplas acesa. Entre em contato imediatamente com uma Concessionária ou Oficina Autorizada Chevrolet.

As mensagens do veículo são exibidas como números de código.

Nota

Algumas mensagens podem não estar disponíveis no modelo de seu veículo.

N°	Mensagem do veículo
4	Ar-condicionado devido à alta temperatura do motor
15	Verifique a lâmpada do "brake light"
16	Verifique as luzes dos freios

N°	Mensagem do veículo
18	Verifique a lâmpada do farol baixo esquerdo
20	Verifique a lâmpada do farol baixo lado direito
21	Verifique a lâmpada da lanterna dianteira esquerda
22	Verifique a lâmpada da lanterna dianteira direita
23	Verifique as lâmpadas da luz de ré
24	Verifique a lâmpada da placa de licença
25	Verifique a lâmpada da seta dianteira do lado esquerdo
26	Verifique a lâmpada da seta traseira do lado esquerdo
27	Verifique a lâmpada da seta dianteira do lado direito
28	Verifique a lâmpada da seta traseira do lado direito

76 Comandos e controles

N°	Mensagem do veículo
35	Substitua a bateria do controle remoto da chave
59	Abra totalmente, e depois feche totalmente o vidro dianteiro do lado do motorista
60	Abra totalmente, e depois feche totalmente o vidro dianteiro do lado do passageiro
61	Abra totalmente, e depois feche totalmente o vidro traseiro do lado esquerdo
62	Abra totalmente, e depois feche totalmente o vidro traseiro do lado direito
65	Alerta do acionador do alarme antifurto
66	Falha do alarme antifurto
68	Repare a direção assistida, dirija com cuidado
75	Verifique o sistema do ar-condicionado

N°	Mensagem do veículo
79	Verifique o óleo do motor
81	Verifique a transmissão automática
84	A potência do motor está reduzida
89	Luz indicadora de anomalia
94	Coloque a alavanca da transmissão na posição "P" (Estacionamento)
95	Falha do airbag
128	Capô aberto
134	Falha no auxiliar de estacionamento — limpe o para-choque
135	Falha do sensor do auxiliar de estacionamento
136	Reparar a assistência para estacionamento
258	Assistência para estacionamento DESL.
A/C = Ar-condicionado	

Avisos sonoros de advertência

Quando ligar o motor ou enquanto dirige

- Se um código de aviso aparecer no Mostrador digital com funções múltiplas.
- Quando o veículo está se movendo a mais de 5 km/h com o freio de estacionamento aplicado.
- Quando o veículo tiver percorrido aproximadamente 1 km com o sinalizador de direção ativado.

Quando a chave está na ignição e a porta do motorista está aberta

- O aviso sonoro pára após alguns segundos quando a chave está na posição **1** ou **2**. Ou quando a chave é girada para a posição **0**.
- Com as luzes exteriores ligadas.

Mensagens do sistema de direção

Steering Assist is Reduced Drive with Care (Assistência para direção está reduzida. Dirija com cuidado)

Esta mensagem pode ser exibida se ocorrer um problema com o sistema de direção elétrica assistida. Se esta mensagem aparecer, o esforço para dirigir pode ser levemente maior do que o normal. O veículo ainda está seguro para dirigir. Tenha cuidado enquanto estiver no modo de direção assistida reduzida. Se esta mensagem permanecer ou aparecer repetidamente, leve o veículo à concessionária para manutenção. Consulte *Direção* ⇨ 130.

Service Power Steering (Reparo da direção assistida)

Esta mensagem é exibida quando existe um problema com o sistema da direção elétrica assistida. Busque a assistência de uma Concessionária ou Oficina Autorizada Chevrolet. Consulte *Direção* ⇨ 130.

Computador de bordo



O computador de bordo está localizado no Mostrador digital com funções múltiplas.

Nota

Este equipamento pode não estar disponível em seu país ou modelo de veículo.

O computador de bordo fornece ao motorista informações de condução, como velocidade média, distância estimada para o combustível restante, consumo médio e tempo de condução.

78 Comandos e controles



Para operar o computador de bordo, gire o botão na alavanca do sinalizador de direção.

Cada vez que você girar o botão da alavanca do sinalizador de direção, o computador de bordo alterna entre as seguintes funções:

- Consumo médio
- Distância estimada para o combustível restante
- Velocidade média
- Tempo de condução

Alguns modos podem ser restaurados pressionando o botão **SET/CLR** por alguns segundos.

Consumo médio



Esse modo indica o consumo médio.

O consumo médio é acumulado enquanto o motor estiver funcionando, mesmo que o veículo não esteja se movendo.

Para restaurar o consumo médio, pressione o botão **SET/CLR** durante alguns segundos.

Distância estimada para o combustível restante



Este modo indica a distância estimada que pode ser percorrida pelo veículo sem reabastecimento.

Se for efetuado o reabastecimento com a bateria desconectada ou com o carro inclinado, o computador de bordo poderá não exibir os valores corretos.

Quando a distância estimada para o combustível restante for aproximadamente 30 km, será exibida a mensagem **COMB** e não estarão acessíveis informações do menu ou do computador de bordo

no Mostrador digital com funções múltiplas. Reabasteça imediatamente.

A distância pode ser diferente dependendo dos padrões de condução do veículo.

Consulte *Centro de informações do motorista (Driver Information Center - DIC)* ⇨ 71.

Nota

Como um dispositivo auxiliar, o computador de bordo pode ter diferenças com a distância real do combustível restante, de acordo com as circunstâncias.

A distância de condução para o combustível remanescente pode ser alterada pelo motorista, a estrada, a velocidade do veículo e de acordo com o tipo de mistura de combustíveis utilizada.

Velocidade média



Esse modo indica a velocidade média.

A velocidade média é acumulada enquanto o motor estiver funcionando, mesmo se o veículo não estiver se movendo.

Para restaurar a velocidade média, pressione o botão **SET/CLR** durante alguns segundos.

Tempo de condução



Esse modo indica o tempo total de condução do veículo.

O tempo de condução começa a acumular quando o botão **SET/CLR** é pressionado rapidamente e pausa se o botão **SET/CLR** é pressionado rapidamente novamente mesmo se o veículo não é conduzido.

Para restaurar o tempo de condução para zero, pressione o botão **SET/CLR** durante alguns segundos.

80 Comandos e controles

Durante a contagem do primeiro minuto, a indicação do tempo será exibida como MM:SS (min: seg) mudando para HH:MM (hora: min) depois disso.

A ignição deve estar na posição **2**.

Personalização do veículo

Os parâmetros do veículo podem ser personalizados alterando as configurações no Mostrador digital com funções múltiplas (painel de instrumentos) ou na tela de informações do sistema MyLink.

Consulte *Centro de informações do motorista (Driver Information Center - DIC)* ⇨ 71 e *Infotainment* ⇨ 89.

Dependendo da versão do veículo, algumas das funções descritas abaixo podem não estar disponíveis.

Os seguintes menus poderão ser exibidos:

Modelo B

Mostrador digital com funções múltiplas

- Hodômetro
- Hodômetro parcial
- Configurações de relógio (Veículo sem MyLink)

- Configurações de idioma (Veículo sem MyLink)

Modelo A

Configurações de hora e data, rádio e Bluetooth®

Consulte o manual de Conforto e conveniência (MyLink) para obter mais informações. Consulte *Infotainment* ⇨ 89.

Configurações do veículo

Conforto e conveniência

Volume alerta sonoro: Altera o volume dos avisos sonoros.

Iluminação

Iluminação para saída: Ativa ou desativa a luz de saída e altera a duração da iluminação.

Travamento elétrico das portas

Travamento automático de portas: Ativa ou desativa a função para travar todas as portas após o veículo atingir velocidade de 15 km/h e destravar as portas quando a chave for removida da ignição.

Travamento e destravamento remotos

Resposta do travamento remoto:

Ativar ou desativar as luzes, a buzina ou ambos durante o travamento. O usuário pode escolher a resposta do travamento remoto.

Resposta do destravamento remoto: : Ative ou desative o retorno de luz ao destravar.

Retravar porta destravada à distância: Ativa ou desativa a função de retravamento automático de portas quando a porta não é aberta após ter sido destravada.

- Nenhum
- Somente luzes
- Somente buzina
- Horn and Lights (Luzes e buzina)

Nota

Para as opções “Somente buzina” e “Horn and Lights (Luzes e buzina)”, um aviso sonoro breve soará somente depois que o botão  for

pressionado pela segunda vez, confirmando o travamento bem-sucedido.

Restaurar definições de fábrica

Todas as configurações retornam aos padrões de fábrica.

82 Iluminação

Iluminação

Iluminação externa

Controles de luzes externas ...	82
Interruptor de luz alta/baixa do farol dianteiro	83
Piscar para passar	84
Luzes de pisca-alerta	84
Sinais de seta e de mudança de faixa	84
Lâmpadas para neblina dianteiras (Se equipado)	85
Luzes de marcha à ré	85

Iluminação interna

Controle de iluminação do painel de instrumentos	86
Lâmpadas de cortesia	86
Luzes do porta-luvas (Se equipado)	87

Recursos de iluminação

Iluminação de entrada	87
Iluminação de entrada/saída ...	87
Iluminação de saída	87
Proteção de energia da bateria	88

Iluminação externa

Controles de luzes externas

Para veículos com faróis de neblina



Para veículos sem faróis de neblina



Gire o interruptor das luzes:

○ : Desligado

☯ : As luzes de presença, luz da placa de licença e luzes do painel de instrumentos estão acesas

⬇ : Farol baixo

Quando as luzes estão ligadas, o indicador de controle ☯ acende.

Consulte *Avisos de luzes ligadas* ⇨ 70.

Interruptor de luz alta/ /baixa do farol dianteiro

Farol alto



Os faróis altos só podem ser ligados se os faróis baixos estiverem ligados.

Para trocar os faróis baixos para faróis altos, empurre a alavanca do sinalizador de direção.

A luz  no painel de instrumentos acenderá se os faróis altos forem ligados.

Para trocar os faróis altos para faróis baixos, puxe a alavanca do sinalizador de direção.

Consulte *Luz de farol alto ligado* ⇨ 70.

Foco do farol baixo

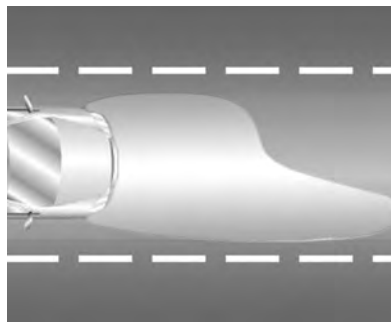

O fecho de luz do farol baixo é projetado de modo a iluminar determinadas regiões com maior intensidade, privilegiando a visualização das placas de sinalização e reduzindo o efeito de ofuscamento para os condutores de veículos no sentido contrário. Essas regiões e intensidade de luz são normatizadas (as resoluções

CONTRAN 227/07 e 294/08) e os faróis do seu veículo foram projetados para atender às regras de segurança e fornecer melhor desempenho de iluminação do veículo. Portanto, eventuais diferenças visuais na forma dos fechos, quando projetados em um anteparo ou parede, são resultados da condição do projeto ótico acima descrito. Em caso de dúvidas, é recomendado dirigir-se a uma Concessionária ou Oficina Autorizada Chevrolet.

Atenção

Sempre alterne os faróis altos para baixos quando se aproximar de veículos na direção contrária ou quando outros veículos se aproximarem. Os faróis altos podem cegar temporariamente outros motoristas, o que pode resultar em uma colisão.

84 Iluminação

Piscar para passar



Para ativar o lampejador de farol alto, puxe a alavanca.

A alavanca retornará à posição normal quando for liberada. Os faróis altos permanecerão acesos enquanto a alavanca for segurada.

Luzes de pisca-alerta



Acionado com o botão .

Ligado : Pressione .

Desligado : Pressione  novamente.

Quando o sinalizador de advertência (pisca-alerta) é ativado, a superfície vermelha do botão também pisca.

No caso de ativação do airbag, o pisca-alerta é ativado automaticamente.

Para desligar o pisca-alerta, pressione novamente o botão.

Sinais de seta e de mudança de faixa



Alavanca para cima : Indicador direito

Alavanca para baixo : Indicador esquerdo

Se a alavanca for movida além do ponto de resistência, o indicador é alterado constantemente. Quando o volante é movido de volta, o indicador é desativado automaticamente.

Para piscar algumas vezes, como ao trocar de pista, pressione a alavanca até sentir resistência e solte-a.

Mova a alavanca para o ponto de resistência e segure-a para indicação por mais tempo.

Desligue o indicador manualmente movendo a alavanca para a posição original.

Aviso sonoro do sinalizador de direção ligado

Quando o veículo tiver percorrido aproximadamente 1 km (0,6 milhas) com o sinalizador de direção ativado o aviso sonoro será ativado. Desligue manualmente o sinalizador de direção para desligar o aviso sonoro.

Lâmpadas para neblina dianteiras (Se equipado)



Acionado com o botão  0.

Para desligar, pressione o botão novamente.

Nota

Para operar os faróis de neblina, a ignição e as luzes de presença devem estar ligadas.

Consulte *Luz do farol para neblina dianteiro* ⇨ 70.

Nota

Este equipamento pode não estar disponível em seu país ou modelo de veículo.

Luzes de marcha à ré

As luzes de ré acendem quando a ignição está ligada e a marcha à ré é selecionada.

86 Iluminação

Iluminação interna

Controle de iluminação do painel de instrumentos



O painel de instrumentos acende quando a ignição é ligada.

O brilho pode ser ajustado quando as luzes externas estiverem ligadas.

Gire o botão para cima ou para baixo até que o brilho desejado tenha sido obtido.

Lâmpadas de cortesia



Uso do interruptor basculante:

 : Automaticamente acende ou apaga gradativamente as luzes quando as portas ou o porta-malas são abertos, a chave é removida da ignição ou após um comando remoto de destravamento das portas.

| : Sempre ligado quando a ignição estiver fora da posição **0**. Se a chave for retirada da ignição e a porta for aberta, a luz se apagará.

○ : Sempre desligada.

Perigo

Evite utilizar as luzes de cortesia ao dirigir no escuro.

Um compartimento de passageiro iluminado reduz a visibilidade no escuro e poderá causar uma colisão.

Luzes do porta-luvas (Se equipado)

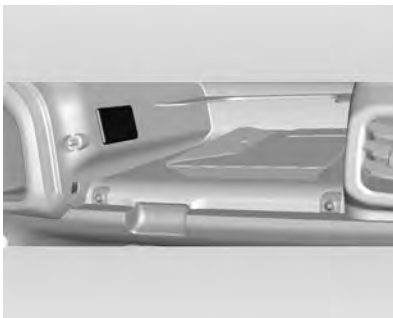

A luz é ligada quando o porta-luvas é aberto e desliga quando ele é fechado.

Nota

Este equipamento pode não estar disponível em seu país ou modelo de veículo.

Recursos de iluminação

Iluminação de entrada

Iluminação de boas vindas

Faróis, luzes externas e luzes interiores acendem-se brevemente quando se destrava o veículo com o comando. Esta função facilita localizar o veículo quando está escuro.

A iluminação desliga imediatamente quando a ignição é girada para a posição 1.

A ativação ou desativação desta função pode ser alterada no menu Configurações do veículo.

Consulte "Definições do veículo" em *Infotainment* ⇨ 89.

Iluminação de entrada/saída

Algumas luzes e interruptores internos também acenderão ao abrir a porta do motorista.

Iluminação traseira do solo

A luz da placa de licença é acesa por um período quando a tampa do compartimento de carga é aberta com a chave ou com o controle remoto.

Nota

Este equipamento pode não estar disponível em seu país ou modelo de veículo.

Iluminação de saída

As luzes iluminam a área adjacente por um tempo ajustável após sair do veículo.

Ligando

Ativação, desativação e duração das luzes nessa função podem ser alteradas nas Configurações do Veículo.

Consulte "Definições do veículo" em *Infotainment* ⇨ 89.

88 Iluminação

A luz de saída, na configuração padrão, permanece ativada por 30 segundos após a porta do motorista ser fechada.

1. Desligue a ignição.
2. Remova a chave de ignição.
3. Abra a porta do motorista.
4. Puxe a alavanca dos sinalizadores de direção.
5. Feche a porta do motorista.

A luz será desligada imediatamente se a alavanca do sinalizador de direção for puxado novamente.

Nota

Este equipamento pode não estar disponível em seu país ou modelo de veículo.

Proteção de energia da bateria

Desligando as luzes elétricas

Para evitar a descarga da bateria quando a ignição está desligada, algumas das luzes internas são desligadas automaticamente após algum tempo.

Se for desligada a ignição com as luzes externas ligadas, elas automaticamente apagarão após alguns minutos.

Considere que as luzes externas acenderão novamente se a ignição for ligada.

Sistema de conforto e conveniência

Introdução

Infotainment	89
Dispositivo antifurto	90
Visão geral	90
Página inicial	91
Operação	92

Rádio

Rádio AM-FM	96
Recepção do rádio	97
Mastro fixo da antena	98

Reprodutores de áudio

Porta USB	98
Porta USB (Sistema de áudio)	99
Porta USB (Sistema de fotos)	103
Porta USB (Sistema de filmes)	104
Dispositivos auxiliares	106

Reconhecimento de voz

Reconhecimento de voz	106
-----------------------------	-----

Telefone

Bluetooth (Visão geral)	107
Bluetooth (Controles do Sistema de Conforto e conveniência)	108
Apple CarPlay e Android Auto	113
Fone viva-voz	114

Marcas registradas e Contratos de licença

Acordos de licença e marcas registradas	117
---	-----

Introdução

Infotainment

Nota

Algumas funções do Sistema de conforto e conveniência podem não ser compatíveis com todos os celulares e smartphones disponíveis no mercado. Tais recursos também dependem de conexão com a internet e do serviço oferecido pelas operadoras de telefonia e da disponibilidade dos aplicativos.

Leia as páginas a seguir para se familiarizar com esses recursos.

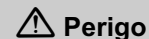

Retirar os olhos da estrada por muito tempo ou com muita frequência ao usar qualquer recurso do sistema de Conforto e conveniência pode causar um acidente. Você ou outras pessoas podem sofrer ferimentos ou a morte. Não preste atenção

(Continuação)

90 Sistema de conforto e conveniência

Perigo (Continuação)

prolongada a tarefas do sistema de Conforto e conveniência enquanto dirige. Limite os olhares aos visores do veículo e concentre a atenção ao dirigir. Use os comandos de voz sempre que possível.

O sistema de Conforto e conveniência tem recursos incorporados destinados a ajudar a evitar distrações desativando algumas funções durante a condução. Essas funções poderão estar esmaecidas quando estiverem indisponíveis. Muitos recursos do sistema de conforto e conveniência também estão disponíveis nos comandos do volante.

Antes da condução:

- Familiarize-se com a operação, com os botões do painel e com os botões da tela.

- Configure o áudio predefinindo estações favoritas, definindo o tom e ajustando os alto-falantes.
- Configure números de telefone antecipadamente para que eles possam ser discados facilmente tocando em um único botão ou usando um comando de voz se estiver equipado com o recurso de Bluetooth do telefone.

Consulte *Direção defensiva* ⇨ 127.

Dispositivo antifurto

O sistema de Conforto e conveniência tem um sistema de segurança eletrônico instalado para impedir furtos.

O sistema de Conforto e conveniência só funciona no veículo em que foi primeiramente instalado e não pode ser usado em outro veículo.

Visão geral



1.

- Pressione para ligar.
- Mantenha pressionado para desligar.
- Pressione para silenciar o sistema quando estiver ligado.
- Gire para aumentar ou diminuir o volume.

2. ►►

- Rádio: Pressione para buscar estações de rádio disponíveis com boa recepção automaticamente.
- USB/Música por Bluetooth/ Vídeos/Imagens: pressione para acessar o próximo conteúdo. Mantenha pressionado para avançar rápido.

3. ◀◀

- Rádio: Pressione para buscar estações de rádio disponíveis com boa recepção automaticamente.
- USB/Música por Bluetooth/ Vídeos/Imagens: pressione para acessar o conteúdo anterior. Mantenha pressionado para retroceder rapidamente.

4. 🏠

- Pressione para ir para a Página inicial. Consulte *Página inicial* ⇨ 91.

Página inicial

Botões da tela tátil

Os botões da tela tátil são exibidos na tela quando disponíveis. Quando uma função não está disponível, o botão pode ficar esmaecido. Ao selecionar uma função, o botão pode ficar iluminado.

Recursos da página inicial

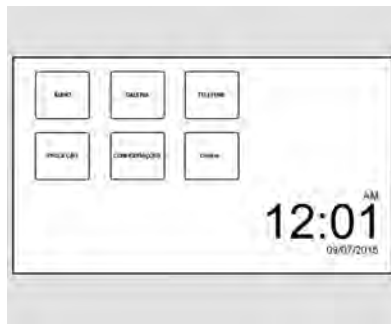

Pressione 🏠 para ir para a Página inicial.

Áudio : Toque para selecionar AM, Fm, USB/iPod/Áudio por Bluetooth ou AUX.

Galeria : Toque para visualizar uma imagem ou assistir a um vídeo.

Phone (Telefone) : Toque para ativar os recursos do telefone (se equipado). Consulte *Bluetooth (Visão geral)* ⇨ 107 ou *Bluetooth (Controles do Sistema de Conforto e conveniência)* ⇨ 108.

Projection (Projeção) : Toque para acessar dispositivos compatíveis ao conectar-se. Consulte *Porta USB* ⇨ 98 ou *Porta USB (Sistema de áudio)* ⇨ 99 ou *Porta USB (Sistema de fotos)* ⇨ 103 ou *Porta USB (Sistema de filmes)* ⇨ 104.

Configurações : Toque para acessar o menu "Settings" (Configurações). Consulte *Personalização do veículo* ⇨ 80.

Onstar : Toque para acessar o OnStar quando disponível.

Modo de edição

No modo de edição, a página inicial pode ser reorganizada.

1. Pressione 🏠 no painel de controle.

92 Sistema de conforto e conveniência

2. Mantenha qualquer menu pressionado para acessar o modo de edição.
3. Arraste e solte o menu desejado para alterar a posição.
4. Pressione  para sair do modo de edição.

Nota

- O modo de edição encerra-se após um tempo de inatividade de 30 segundos.
- Ao arrastar e soltar o menu na seta, o menu será posicionado na página seguinte ou na anterior.
- O número máximo de páginas do modo de edição é 3.

Operação

Controles do rádio

O sistema de Conforto e conveniência é operado por meio de botões, menus exibidos na tela e comandos do volante.

Como ligar e desligar o sistema.

 : Pressione para ligar o rádio. Mantenha pressionado para desligar o rádio.

Desligamento automático

Se o sistema de Conforto e conveniência estiver ligado após desligar a ignição, ele se desligará automaticamente após 10 minutos.

Se a ignição for desligada e o usuário abrir a porta do motorista do veículo, o sistema será desligado automaticamente.

Controle do volume



 : Gire para aumentar ou diminuir. Pressione quando o sistema estiver ligado para silenciar ou cancelar o silenciamento do sistema.

Configurações do rádio

Volume automático

Esse recurso ajusta automaticamente o volume do rádio para compensar o ruído do vento e da rua.

O nível de compensação de volume pode ser selecionado ou o recurso pode ser desligado.

1. Pressione  e, em seguida, toque em Configurações.
2. Toque Rádio.
3. Selecione Volume automático.
4. Selecione a configuração desejada.
5. Toque em  para voltar à tela de fonte.

Ajuste de tom

1. Pressione  e, em seguida, toque em Configurações.
2. Toque Rádio.
3. Toque Config. de tom.
4. Selecione um ajuste de tonalidade predefinido ou um personalizado e o atenuador/ equalizador:

Ajustes predefinidos

- Talk, Rock, Jazz, Pop, Country, Clássica ou Custom (Personalizado).

Personalizado



- Grave, Midrange (Médio) ou Agudo: Toque em - ou +.

Atenuador (fader) ou equalização (balance)

- Ajuste os alto-falantes dianteiro/traseiro ou esquerdo/direito arrastando o ponto na imagem do veículo na tela.

5. Toque em  para voltar à tela de fonte.

Ajuste de Time and Date (Data e hora)

1. Pressione  e, em seguida, toque em Configurações.
2. Toque em Time and Date (Data e hora) e, em seguida em Set Time (Ajustar hora) ou Set Date (Ajustar data).
3. Toque em + ou - para ajustar o valor.
4. Toque em  ou  para ajustar AM ou PM em formato de 12 horas.

5. Toque em .

Ajuste do formato de hora 12/24

1. Pressione  e, em seguida, toque em Configurações.
2. Toque em Time and Date (Data e hora) e, em seguida, selecione o formato 12h ou 24h.

3. Toque em .

Ajuste do formato de Month (Mês) e Day (Dia)

1. Pressione  e, em seguida, toque em Configurações.
2. Toque em Time and Date (Data e hora) e, em seguida, em Definir formato de data.
3. Selecione o formato DD/MM//YYYY (dia/mês/ano), MM/DD//YYYY (mês/dia/ano), ou YYYY//MM/DD (ano/mês/dia).

4. Toque em .

Gerenciar favoritos

1. Pressione  e, em seguida, toque em Configurações.
2. Toque Rádio.
3. Toque em Manage Favorites (Gerenciar favoritos) e, em seguida, selecione o número da lista de favoritos na tela do rádio.

Feedback de toque audível

1. Pressione  e, em seguida, toque em Configurações.
2. Toque Rádio.
3. Ative ou desative o Audible Touch Feedback (Resposta de toque audível).

Rolagem de texto

1. Pressione  e, em seguida, toque em Configurações.
2. Toque Rádio.
3. Ative ou desative o Rolagem de texto.

94 Sistema de conforto e conveniência

Nível máximo de volume inicial

1. Pressione  e, em seguida, toque em Configurações.
2. Toque Rádio.
3. Toque em Maximum Startup Volume (Nível máximo do volume inicial) e, em seguida, ajuste entre 13 e 37.

Idioma

1. Pressione  e, em seguida, toque em Configurações.
2. Toque Idioma.
3. Selecione o idioma a ser exibido no sistema de conforto e conveniência.

Veículo

1. Pressione  e, em seguida, toque em Configurações.
2. Toque Vehicle (Veículo).
3. Toque no item desejado.

Consulte *Personalização do veículo* ⇨ 80.

Bluetooth

1. Pressione  e, em seguida, toque em Configurações.
2. Toque Bluetooth.
3. Toque no item desejado.
 - Device Information (Informações do dispositivo): verificar as informações do dispositivo.
 - Device management (Gerenciamento do dispositivo): selecionar o dispositivo desejado e conectar/desconectar ou excluí-lo.
 - Change Pairing PIN (Alterar PIN de pareamento): alterar/definir manualmente o código PIN.
 - Ringtones (Toques): alterar o toque audível.
 - Sort Order (Ordem de classificação): alterar a ordem de classificação dos contatos (primeiro/último ou último/primeiro)

- Voice Mail Numbers (Números do correio de voz): alterar o número do correio de voz.

Apple CarPlay

1. Pressione  e, em seguida, toque em Configurações.
2. Toque Apple CarPlay.
3. Selecione "on" (ativar) ou "off" (desativar).

Android Auto

1. Pressione  e, em seguida, toque em Configurações.
2. Toque Android Auto.
3. Selecione "on" (ativar) ou "off" (desativar).

Nota

Mesmo ao desativar o recurso de projeção, conectar o dispositivo e pressionar o recurso de projeção na tela inicial exibirá a seguinte mensagem em janela pop-up: "While active, New device will be

displayed on this screen" (Enquanto ativo, o novo dispositivo será exibido nesta tela).

Inicialização automática do dispositivo USB

1. Pressione  e, em seguida, toque em Configurações.
2. Toque USB Auto Launch (Inicialização automática do dispositivo USB).
3. Selecione "on" (ativar) ou "off" (desativar).
 - On: ao conectar o dispositivo por uma porta USB, ele será inicializado automaticamente.
 - Off: ao conectar o dispositivo por uma porta USB, ele não será inicializado automaticamente.

Câmera Traseira

O menu Rear Camera (Câmera traseira) está disponível apenas em veículos que têm a opção de câmera de ré (RVC) (veículos produzidos com câmera de ré).

1. Pressione  e, em seguida, toque em Configurações.
2. Toque Rear Camera (Câmera traseira).
 - Guidance Lines (Linhas de orientação): selecionar a ativação ou desativação do recurso de linhas de orientação.
 - Rear Park Assist Symbols (Símbolos do assistente de estacionamento traseiro): selecionar a ativação ou desativação do recurso de Rear Park Assist Symbols (Símbolos do assistente de estacionamento traseiro).

Restaurar configurações de fábrica

1. Pressione  e, em seguida, toque em Configurações.
2. Toque Retornar às configurações de fábrica.
 - Restore Vehicle Settings (Restaurar configurações do veículo): restaurar todas as configurações do veículo.
 - Clear All Private Data (Apagar todos os dados privados): apagar todos os dados privados do sistema.
 - Restore Radio Settings (Restaurar configurações do rádio): restaurar todas as configurações do rádio.

96 Sistema de conforto e conveniência

Rádio

Rádio AM-FM

Reprodução do rádio

 : Pressione para ir para a Página inicial.

 : Pressione para ativar, silenciar ou cancelar o silenciamento do sistema. Mantenha pressionado para desativar o sistema.

Como selecionar uma banda



1. Pressione .
2. Toque ÁUDIO.
3. Toque Source.
4. Selecione AM ou FM.

A última estação reproduzida começa a reproduzir novamente.

Como selecionar uma estação

Procurando sintonia

Se a estação de rádio for desconhecida:



Pressione  ou  para buscar estações de rádio disponíveis automaticamente.

Sintonização direta

A partir do menu AM ou FM:



1. Toque Sintonia.
2. Insira o número da estação.
3. Toque Go (Confirmar).

Favorito

1. Toque em  ou  para rolar pelas páginas de favoritos.
2. Toque na estação para selecioná-la.

Lista de estações

1. A partir do menu AM ou FM, toque em Menu.
2. Selecione Station List (Lista de estações).

3. Toque em  ou  para rolar pela lista. Toque na estação para selecioná-la.

Atualização lista de estações

- A partir do menu AM ou FM, toque em Menu e, em seguida, toque em "Update Station List" (Atualizar lista de estações). A atualização da lista de transmissão será iniciada.
- Durante a atualização da lista de transmissão AM ou FM, toque em Cancelar para parar as atualizações.

RDS

Ajuste da função RDS no RDS compatível do rádio FM.

- A partir do menu FM, ative ou desative o RDS.

Menu

Toque para escolher entre os menus disponíveis para a fonte atual.

Como memorizar uma estação como favorita

As estações de todas as bandas podem ser armazenadas em qualquer ordem nas páginas de favoritos.

Até 25 estações podem ser armazenadas.

Como armazenar estações

Para armazenar a estação em uma posição na lista, toque no botão correspondente de 1 a 5 até que soe um bipe.

1. Selecione a estação desejada.
2. Toque em < ou > para selecionar a página de favoritos salvos desejada.
3. Mantenha pressionado qualquer um dos botões de predefinição para armazenar a estação de rádio atual naquele botão da página de favoritos selecionada.

Para alterar um botão de predefinição, sintonize a nova estação de rádio e mantenha o botão de predefinição pressionado.

Recepção do rádio

Interferência de frequência e estática podem ocorrer durante a recepção normal do rádio, caso itens como carregadores de celular, acessórios de conveniência do veículo e dispositivos eletrônicos externos estejam conectados na tomada de acessórios. Caso haja interferência ou estática, desconecte o item da tomada de acessórios.

FM

Sinais de FM atingem apenas aproximadamente 16 a 65 km (10 a 40 mi). Embora o rádio possua um circuito eletrônico embutido que reduz interferências automaticamente, pode ocorrer alguma estática, especialmente perto de prédios altos ou montanhas, fazendo com que o som aumente e diminua.

AM

O alcance da maioria das estações AM é maior que a de FM, especialmente à noite. O alcance maior pode fazer com que uma

estação cause interferência em outra. Pode ocorrer estática quando fenômenos como tempestades e cabos de energia interferem na recepção de rádio. Quando isso ocorrer, tente reduzir o agudo no rádio.

Uso do telefone celular

O uso do telefone celular, como fazer ou receber chamadas, carregamento ou apenas a presença do telefone podem causar interferência estática no rádio. Caso isso aconteça, desconecte o telefone ou desligue-o.

98 Sistema de conforto e conveniência

Mastro fixo da antena

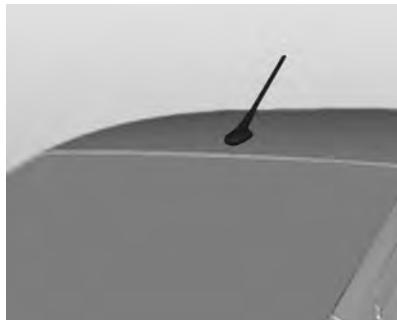

Para remover a antena do teto, gire-a no sentido anti-horário. Para instalar a antena do teto, gire-a no sentido horário.

Cuidado

Para evitar danos à antena ou ao painel do teto, certifique-se de remover a antena antes de entrar em um lava-jato ou em um local com teto baixo.

Instale a antena com firmeza.

Sempre que usar o sistema de bagageiro do teto, verifique se a antena não está obstruindo a área que está sendo usada pelo sistema ou pela carga.

Reprodutores de áudio

Porta USB

Como Usar a Porta USB

O sistema de conforto e conveniência pode reproduzir músicas ou vídeos ao conectar-se um dispositivo na porta USB.

Compatível com USB

Se equipado, o conector USB está na parte frontal do console central e usa o padrão de USB 2.0.

Nem todos os iPods e unidades USB são compatíveis com a porta USB.

Verifique se o iPod tem o firmware mais recente da Apple® para funcionamento correto. O firmware do iPod pode ser atualizando usando o aplicativo iTunes® mais recente. Consulte www.apple.com/br/itunes.

Para obter ajuda com a identificação do seu iPod, acesse www.apple.com/br/support.

A porta USB pode reproduzir arquivos .mp3, .wma, .ogg, e .wav, em letras maiúsculas ou minúsculas, armazenados em um dispositivo de armazenamento USB.

Estrutura de pastas compatível do dispositivo USB

O sistema de conforto e conveniência é compatível com até 15 estágios de estrutura de pastas.

Como conectar um dispositivo de armazenamento USB ou iPod/iPhone

Para conectar um dispositivo de armazenamento USB, conecte o dispositivo na porta USB.

Para conectar um iPod/iPhone, conecte uma extremidade do cabo do dispositivo ao iPod/iPhone e a outra extremidade à porta USB.

O iPod/iPhone carrega a bateria quando está conectado ao veículo se a ignição estiver na posição 1 ou 2. Consulte *Ignição do motor* ⇨ 138. Quando o veículo estiver OFF (Desligado), o iPod/iPhone é

desligado automaticamente e não irá carregar ou utilizar energia da bateria do veículo.

Para obter mais informações sobre o uso do dispositivo USB, consulte "Informações do sistema de áudio" mais abaixo nesta seção.

Porta USB (Sistema de áudio)

O sistema de conforto e conveniência pode reproduzir arquivos de música contidos em dispositivos de armazenamento USB ou produtos iPod/iPhone.

Informações do sistema de áudio

Como usar arquivos MP3/WMA/OGG/WAV

- Arquivos de música com as extensões .mp3, .wma, .ogg e .wav podem ser reproduzidos.
- Arquivos MP3 que podem ser reproduzidos: Taxa de bits: 8 kbps a 320 kbps. Frequência de amostragem: 48 kHz, 44,1 kHz, 32 kHz, 24 kHz, 22,05 kHz e 16 kHz.

- Arquivos com taxa de bits acima de 128 kbps resultarão em som de qualidade superior.
- As informações da etiqueta ID3 para arquivos MP3, como o nome do álbum e o artista, podem ser exibidas.
- Para exibir informações do título do álbum, título da faixa e artista, o arquivo deverá ser compatível com os formatos de etiqueta ID3 V1 e V2.

Como usar dispositivos de armazenamento USB e iPod/iPhone

- Utilize um dispositivo de armazenamento USB ou do tipo memória flash. Não conecte usando um adaptador USB.
- Não conecte e reconecte o dispositivo USB repetidamente em um curto período, pois isso pode provocar eletricidade estática e problemas no uso do dispositivo.
- Use o dispositivo USB com um terminal de conexão de metal.

100 Sistema de conforto e conveniência

- A conexão com dispositivos de armazenamento USB do tipo i-Stick pode falhar devido a vibração do veículo.
 - Não toque no terminal de conexão USB.
 - O tempo necessário para processar os arquivos dependerá do tipo e da capacidade do dispositivo de armazenamento USB e do tipo de arquivos armazenados.
 - Alguns arquivos do dispositivo de armazenamento USB podem não ser compatíveis.
 - Até dois dispositivos USB e um iPod podem ser reproduzidos por meio de um hub USB. Nem todos os dispositivos podem ser compatíveis, dependendo do desempenho do hub USB. Se não houver fonte de alimentação suficiente, ele pode não funcionar normalmente.
 - Não desconecte o dispositivo de armazenamento USB enquanto ele estiver sendo reproduzido.
- Isso poderá causar danos ao produto ou afetar o desempenho do dispositivo USB.
- Desconecte o dispositivo de armazenamento USB quando a ignição estiver desligada. Se a ignição for ligada enquanto o dispositivo USB estiver conectado, o dispositivo USB poderá ser danificado ou não funcionar normalmente.
 - Dispositivos de armazenamento USB só podem ser conectados para reprodução de músicas/ vídeos e visualização de arquivos de foto.
 - Não use o terminal USB para carregar equipamentos acessórios de USB. O calor gerado pode causar problemas de desempenho ou danos.
 - Arquivos de música nos quais foi aplicado Digital Right Management (DRM) não podem ser reproduzidos.
- Alguns modelos de produtos para iPod/iPhone podem não ser compatíveis com a conectividade ou funcionalidade desse produto.
 - Só conecte o iPod/iPhone com cabos de conexão suportados pelos produtos iPod/iPhone. Outros cabos de conexão não podem ser utilizados.
 - O iPod/iPhone pode ser danificado se for conectado ao veículo com a ignição ligada. Quando não estiver em uso, desconecte o iPod/iPhone.
 - Quando o iPod/iPhone está conectado à porta USB por meio do cabo do iPod/iPhone, não é suportada música através do dispositivo Bluetooth.
 - As funções de reprodução do iPod/iPhone e as informações exibidas podem ser diferentes quando reproduzidas no sistema de conforto e conveniência.

	Etapa 1	Etapa 2	Etapa 3	Etapa 4
Lista de músicas	Lista de músicas	Músicas		
Artistas	Artistas	Álbuns	Músicas	
Álbuns	Álbuns	Músicas		
Músicas	Músicas			
Gêneros	Gêneros	Artistas	Álbuns	Músicas
Compositor	Compositor	Álbuns	Músicas	
Audiolivros	Fitas			

- Consulte a tabela para ver os itens de classificação relacionados à função de procura fornecida pelo iPod/iPhone.

Reprodutor de USB

Como reproduzir música de um dispositivo USB

- Conecte o dispositivo USB à porta USB.
- A reprodução começará automaticamente após o sistema terminar a leitura do dispositivo USB.
- Se um dispositivo USB que não possa ser lido for conectado, uma mensagem de erro é exibida e o sistema alternará para a função de áudio anterior.





Se o dispositivo USB já estiver conectado:

- Pressione .
- Toque ÁUDIO.
- Toque Source.
- Toque USB.



Para parar o dispositivo USB e selecionar outra fonte de mídia, toque em Source e, em seguida, selecione a outra fonte.

Para remover o dispositivo USB, selecione outra função e, em seguida, remova o dispositivo USB.

Pausa

- Toque em  para pausar.
- Toque em  para continuar.



Como alterar para os próximos arquivos/arquivos anteriores

- Toque em  para ir para o próximo arquivo.
- Toque em  dentro de cinco segundos após o início da reprodução para reproduzir o arquivo anterior.

Como retornar para o início do arquivo atual

Toque em  após cinco segundos do tempo de reprodução.

Como pesquisar para frente ou para trás

Mantenha  ou  pressionado durante a reprodução para avançar ou retroceder rapidamente. Libere o botão para continuar a reprodução na velocidade normal.

Como reproduzir o arquivo aleatoriamente

Toque em  durante a reprodução.

- ON: reproduz todos os arquivos aleatoriamente.

102 Sistema de conforto e conveniência

- OFF: retorna à reprodução normal.

Como usar o menu USB Music (Música do USB)

- Toque em "Menu" durante a reprodução.
- Toque no menu desejado.

Browse Music (Buscar música)

1. Toque Browse Music (Buscar música).
2. Toque na música desejada.

Config. de tom

- Toque Config. de tom. Será exibido o menu Tone Settings (Configurações de tom). Consulte "Ajustes de tonalidade" no item "Controles do rádio" em *Operação* ⇨ 92.

Volume automático

- Toque Volume automático. O menu "Auto Volume" (Volume automático) é exibido. Consulte "Volume automático" no item "Controles do rádio" em *Operação* ⇨ 92.

MTP (protocolo de transferência de mídia)

- Conecte um dispositivo compatível com MTP.
- A reprodução começará automaticamente após o sistema finalizar a leitura do dispositivo MTP.
- Se um dispositivo MTP que não pode ser lido for conectado, uma mensagem de erro será exibida e o sistema alternará para a função de áudio anterior.

Reprodutor iPod/iPhone

Este recurso é limitado a modelos compatíveis com a conexão iPod/iPhone.

Como reproduzir arquivos de música

- Conecte o iPod/iPhone na porta USB.
- A reprodução iniciará do ponto reproduzido anteriormente após o sistema terminar a leitura do dispositivo USB.

- Se um dispositivo USB que não possa ser lido for conectado, uma mensagem de erro é exibida e o sistema alternará para a função de áudio anterior.



Se o iPod/iPhone já estiver conectado:

1. Pressione .
2. Toque ÁUDIO.
3. Toque Source.
4. Toque iPod.

Para parar o dispositivo e selecionar outra fonte de mídia, toque em "Source" (Fonte) e, em seguida, selecione a outra fonte.

Para remover o dispositivo, selecione outra função e, em seguida, remova o dispositivo.

Pausa

- Toque em  para pausar.
- Toque em  para continuar.

Como mudar para a próxima música/música anterior

- Toque em ►► para mudar para a próxima música.
- Toque em ◀◀ dentro de três segundos após o início da reprodução para reproduzir o arquivo anterior.

Como retornar para o início do arquivo atual

Toque em ◀◀ após três segundos do tempo de reprodução.

Como pesquisar para frente ou para trás

Mantenha ◀◀ ou ►► pressionado durante a reprodução para avançar ou retroceder rapidamente. Libere o botão para continuar a reprodução na velocidade normal.

Como reproduzir o arquivo aleatoriamente

Toque em ↻ durante a reprodução.

- ON (LIGADO): reproduz todos os arquivos aleatoriamente.

- OFF (DESLIGADO): volta para a reprodução normal.

Como usar o menu iPod

- Toque em "Menu" durante a reprodução.
- Toque no modo de reprodução adequado.

Browse music (buscar música)

1. Toque Browse music (buscar música).
2. Toque na música desejada.

Config. de tom

- Toque Config. de tom. Será exibido o menu Tone Settings (Configurações de tom). Consulte "Ajustes de tonalidade" no item "Controles do rádio" em *Operação* ⇨ 92.

Volume automático

- Toque Volume automático. O menu "Auto Volume" (Volume automático) é exibido. Consulte "Volume automático" no item "Controles do rádio" em *Operação* ⇨ 92.

Porta USB (Sistema de fotos)

É possível visualizar arquivos de imagens armazenados em um dispositivo de armazenamento USB ou em dispositivos compatíveis com o protocolo de transferência de mídia (MTP) no sistema de conforto e conveniência.

Nota

Por motivos de segurança, filmes não serão exibidos enquanto o veículo estiver em movimento.

Informações do sistema de foto

- Extensões de arquivo compatíveis: .jpg, .bmp, .png e .gif.
- Arquivos GIF animados não são compatíveis.
- Alguns arquivos podem não funcionar devido ao formato de gravação diferente ou estado do arquivo.



Como visualizar fotos

1. Conecte o dispositivo USB à porta USB.

104 Sistema de conforto e conveniência

2. Toque na tela para abri-la em tela cheia. Toque na tela novamente para voltar para a tela anterior.

Se o dispositivo USB compatível já estiver conectado:



1. Pressione .
2. Toque GALERIA.
3. Toque em .

Alguns recursos são desativados enquanto o veículo está em movimento.

Como visualizar uma apresentação de slides

1. Toque em  na tela de imagens.
2. Toque na tela para cancelar a apresentação de slides durante a reprodução.

Como visualizar a foto anterior ou a próxima foto

Toque em  ou  na tela de imagens.

Como girar uma foto

Toque em  na tela de imagens.

Como ampliar uma foto

Toque em  na tela de imagens.

Como usar o menu USB Picture (Foto do USB)

1. Toque em MENU na tela de imagens.
2. Toque no menu adequado:
 - Tempo da apresentação de slides: Permite a seleção do intervalo da apresentação de slides.
 - Visor de relógio e temperatura: Permite a seleção de Ligado ou Desligado para apresentar o relógio e a temperatura na tela cheia.
 - Configurações do visor: Ajusta brilho e contraste.
3. Toque em  para sair.

Porta USB (Sistema de filmes)

É possível reproduzir arquivos de vídeo armazenados em um dispositivo de armazenamento USB ou em dispositivos compatíveis com o protocolo de transferência de mídia (MTP) no sistema de conforto e conveniência.

Nota

Por motivos de segurança, filmes não serão exibidos enquanto o veículo estiver em movimento.

Informações do sistema de filme



- Resolução disponível: Inferior a 1.280 x 720 (W x H) pixels.
- Taxa de quadros: Menos de 30 fps.
- Arquivo de filme reproduzível: .mp4. O arquivo de vídeo reproduzível pode não ser executado dependendo do formato do codec.
- Formato de codec reproduzível: H.264.

- Formato de áudio que pode ser reproduzido: MP3, AC3, AAC, WMA.
- Taxa máxima de bits de vídeo:
 - mpeg-1: 8 Mbps
 - mpeg-4 (mpg4, mp42, mp43): 4 Mbps
- Taxa máxima de bits de áudio:
 - mp3: 320 kbps
 - wma: 320 kbps
 - ac-3: 640 kbps
 - aac: 449 kbps
- Arquivos de filme nos quais foi aplicado Digital Right Management (DRM) podem não ser reproduzidos.

Como reproduzir um arquivo de filme



1. Conecte o dispositivo USB à porta USB.
2. Toque na tela para abri-la em tela cheia. Toque na tela novamente para voltar para a tela anterior.

Se o dispositivo USB já estiver conectado:



1. Pressione .
2. Toque GALERIA.
3. Toque em .

O filme não está disponível enquanto você dirige.

Pausa

- Toque em  para pausar.
- Toque em  para continuar.



Como alterar para o próximo filme/filme anterior

- Toque em  para ir para o próximo arquivo.
- Toque em  dentro de cinco segundos após o início da reprodução para reproduzir o arquivo anterior.

Como retornar para o início do filme atual

Toque em  após cinco segundos do tempo de reprodução.

Como pesquisar para frente ou para trás

Mantenha  ou  pressionado durante a reprodução para avançar ou retroceder rapidamente. Libere o botão para continuar a reprodução na velocidade normal.

Como visualizar em tela cheia

Toque em  na tela de vídeos.

Toque em  novamente para voltar à tela anterior.

Como usar o menu USB movie (Filme do USB)

1. Toque em MENU na tela de vídeos.
2. Toque no menu adequado:
 - Configurações de tom: exibe a configuração do som. Consulte "Ajustes de tonalidade" em *Operação* ⇨ 92.
 - Volume automático: Ajusta automaticamente o volume de acordo com a velocidade do veículo.

106 Sistema de conforto e conveniência

Consulte "Volume automático" em *Operação* ⇨ 92.

- Mostrador de relógio e temp. Permite a seleção de Ligado ou Desligado para apresentar o relógio e a temperatura na tela cheia.
- Configurações do visor: Ajusta brilho e contraste.

3. Toque em  para sair.

Dispositivos auxiliares

Usando a entrada auxiliar



Os menus de configuração e as funções podem variar dependendo dos opcionais do veículo.

Se equipado, a entrada auxiliar pode ser usada para conectar dispositivos de áudio externos como um iPod®, iPhone®, reproduutor de MP3, reproduutor de CD e outros compatíveis para uso como fonte de áudio. Essa entrada não é uma saída de áudio. Não conecte fones de ouvido na entrada auxiliar dianteira.

Se equipado com uma entrada auxiliar, o sistema de conforto e conveniência pode reproduzir música do dispositivo auxiliar conectado.

Reproduzindo música

Para reproduzir música do dispositivo, se ele já estiver conectado:

1. Pressione .
2. Toque em ÁUDIO.
3. Toque em Fonte.
4. Toque em AUX.
5. Toque em .

Para alterar os ajustes de tonalidade, consulte "Ajustes de tonalidade predefinidos" e "Ajustes de tonalidade personalizados" no item "Configurações do sistema" em *Operação* ⇨ 92.

Reconhecimento de voz

Reconhecimento de voz do OnStar (se equipado)

O reconhecimento de voz permite ao usuário realizar comandos no sistema OnStar. A lista de comandos suportados pelo reconhecimento de voz está listado no menu "Ajuda" (janela flutuante exibida na tela do rádio).

Telefone

Bluetooth (Visão geral)

Se equipado com o recurso de Bluetooth®, o sistema pode interagir com muitos telefones Bluetooth, PDAs ou outros dispositivos para:

- Realizar e receber chamadas por comando de voz.
- Transmitir dados por comando de voz.
- Reproduzir arquivos de transmissão de áudio.

O dispositivo deve estar pareado primeiro. Consulte "Pareamento" adiante nesta seção.

Para minimizar a distração do motorista, antes de dirigir e com o veículo estacionado:

- Familiarize-se com os recursos do telefone celular. Organize a agenda e as listas de contatos com clareza e exclua entradas duplicadas ou que são usadas raramente. Se possível, programe a discagem rápida ou outros atalhos.

- Revise os controles e o funcionamento do sistema de Conforto e conveniência.
- Faça o pareamento do(s) telefone(s) celular(es) com o veículo. O sistema pode não funcionar com todos os telefones celulares. Consulte "Pareamento" adiante nesta seção.

Perigo

Ao usar um telefone celular, você pode se distrair ao olhar por muito tempo ou muito frequentemente para a tela do telefone ou do sistema de Conforto e conveniência. Tirar os olhos da estrada por períodos prolongados ou com muita frequência pode provocar uma colisão resultando em ferimentos ou morte. Concentre sua atenção na condução.

Perigo

Em alguns países, existem legislações que não permitem conversas no celular enquanto se dirige.

Veículos equipados com sistema Bluetooth podem usar um telefone celular com capacidade Bluetooth com um perfil viva-voz para fazer e receber chamadas. O sistema de Conforto e conveniência é usado para controlar o sistema. O sistema pode ser usado quando a ignição está na posição 1 ou 2. Consulte *Ignição do motor* ⇨ 138. Nem todos os telefones suportam todas as funções e nem todos os telefones funcionam com o sistema Bluetooth.

Podem existir restrições quanto ao uso da tecnologia sem fio do Bluetooth em alguns locais.

Devido à variedade de dispositivos Bluetooth e de suas versões de firmware, o dispositivo pode responder de modo diferente ao operar com o Bluetooth.

108 Sistema de conforto e conveniência

Controle Bluetooth

Se equipado com o recurso de Bluetooth, use os botões no sistema de conforto e conveniência e do volante para operar o sistema.

Comandos do volante (se equipado)

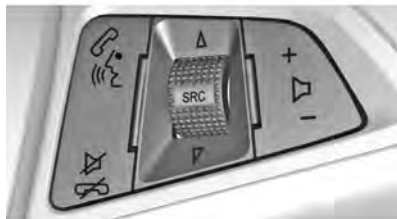

 : Pressione para interagir com a ligação por Bluetooth. Consulte “Comandos do volante” em *Fone viva-voz* ⇨ 114.

 : Pressione para recusar uma chamada recebida ou encerrar a chamada atual. Pressione para

desativar ou ativar o mudo do Conforto e conveniência quando não estiver em uma chamada.

Bluetooth (Controles do Sistema de Conforto e conveniência)

Para acessar o menu do sistema usando os controles de conforto e conveniência, consulte *Visão geral* ⇨ 90.

Pareamento

Um telefone celular compatível com Bluetooth deve estar emparelhado com o sistema Bluetooth e, a seguir, conectado ao veículo antes que possa ser usado. Consulte o guia do usuário do fabricante do telefone celular para ver as funções Bluetooth antes de emparelhar o telefone celular.

Informações de emparelhamento

- Um telefone Bluetooth com capacidade para MP3 não pode ser pareado com o veículo como

telefone e como reprodutor de MP3, via porta USB, ao mesmo tempo.



- Até 10 celulares podem ser emparelhados com o sistema Bluetooth.
- O emparelhamento só precisa ser concluído uma vez, a não ser que tenham sido feitas alterações nas informações de emparelhamento ou se o celular for excluído do sistema.
- Somente um celular emparelhado pode ser conectado ao sistema Bluetooth de cada vez.
- Se vários celulares pareados estiverem dentro do alcance do sistema, o sistema se conectará ao primeiro celular pareado disponível na ordem em que foram pareados primeiro.

Quando o dispositivo Bluetooth e o sistema de Conforto e conveniência forem emparelhados com êxito, a agenda é descarregada automaticamente. Isto depende do tipo de telefone pareado. Se o

download automático não ocorrer, continue com o download da lista telefônica no telefone.

Parear telefone – SSP e sem dispositivo pareado

Quando não há um dispositivo pareado no sistema de conforto e conveniência e o pareamento seguro simples (SSP) é compatível:





1. Pressione .
2. Toque em PHONE (TELEFONE) ou pressione  no volante.
3. Toque Search Device (Buscar dispositivo).
4. Toque no dispositivo desejado para parear na tela da lista de itens pesquisados.
5. Toque em Sim na tela pop-up do dispositivo Bluetooth e do sistema de conforto e conveniência.
6. Quando o dispositivo Bluetooth e o sistema de conforto e conveniência estiverem pareados com sucesso, as

funções do telefone serão exibidas no sistema de conforto e conveniência.

Parear telefone – SSP e dispositivo pareado

Quando um dispositivo pareado estiver no sistema de conforto e conveniência e o SSP for compatível:



1. Pressione .
2. Toque em Configurações.
3. Toque em Bluetooth e, em seguida, em Device Management (Gerenciamento do dispositivo).
4. Toque no dispositivo desejado para parear. Quando o dispositivo Bluetooth e o sistema de conforto e conveniência estiverem pareados com sucesso, o nome do dispositivo será destacado na tela de parear dispositivo. Se nenhum dispositivo desejado estiver disponível, vá para a etapa 5.

5. Toque em Search Device (Buscar dispositivo) para buscar o dispositivo desejado.
 6. Toque no dispositivo desejado para parear na tela da lista de itens pesquisados.
 7. Toque em Sim na tela pop-up do dispositivo Bluetooth e do sistema de conforto e conveniência.
- O telefone conectado é destacado por .
 -  /  indica que as funções de viva-voz e de música do telefone estão ativas..
 -  indica que apenas a função de viva-voz está ativa.
 -  indica que somente a função de música por Bluetooth está ativa.

110 Sistema de conforto e conveniência

Parear telefone – sem SSP e sem dispositivo pareado

Quando não houver um dispositivo pareado com o sistema de conforto e conveniência e o SSP não for compatível:

1. Pressione .
2. Toque em PHONE (TELEFONE) ou pressione  no volante.
3. Toque Search Device (Buscar dispositivo).
4. Toque no dispositivo desejado para parear na tela da lista de itens pesquisados.
5. Insira o código do número de identificação pessoal (PIN, padrão: 1234) no dispositivo Bluetooth. Quando o dispositivo Bluetooth e o sistema de conforto e conveniência estiverem pareados com sucesso, as funções do telefone serão exibidas no sistema de conforto e conveniência.

Se a conexão falhar, será exibida uma mensagem de falha no sistema de conforto e conveniência.



Se um dispositivo Bluetooth foi conectado anteriormente, o sistema de conforto e conveniência executa a conexão automática. No entanto, se a configuração Bluetooth no dispositivo Bluetooth estiver desligada, será exibida uma mensagem de falha no sistema de conforto e conveniência.



Parear telefone – sem SSP e com dispositivo pareado

Quando um dispositivo pareado estiver no sistema de conforto e conveniência e o SSP não for compatível:

1. Pressione .
2. Toque em Configurações.
3. Toque em Bluetooth e, em seguida, em Device Management (Gerenciamento do dispositivo).
4. Toque no dispositivo desejado para parear. Quando o dispositivo Bluetooth e o

sistema de conforto e conveniência estiverem pareados com sucesso, o nome do dispositivo será destacado na tela de parear dispositivo. Se nenhum dispositivo desejado estiver disponível, vá para a etapa 5.

5. Toque em Search Device (Buscar dispositivo) para buscar o dispositivo desejado.
 6. Toque no dispositivo desejado para parear na tela da lista de itens pesquisados.
 7. Insira o código do número de identificação pessoal (PIN, padrão: 1234) no dispositivo Bluetooth. Quando o dispositivo Bluetooth e o sistema de conforto e conveniência estiverem pareados com sucesso, o nome do dispositivo será destacado na tela de parear dispositivo.
-  /  indica que as funções de viva-voz e de música do telefone estão ativas.

-  indica que apenas a função de viva-voz está ativa.
-  indica que somente a função de música por Bluetooth está ativa.

Conectar um dispositivo Bluetooth pareado

1. Pressione .
2. Toque em Configurações.
3. Toque em Bluetooth e, em seguida, em Device Management (Gerenciamento do dispositivo).
4. Toque no dispositivo a ser conectado.



Verificar a conexão Bluetooth

1. Pressione .
2. Toque em Configurações.
3. Toque em Bluetooth e, em seguida, em Device Management (Gerenciamento do dispositivo).
4. O dispositivo pareado será exibido em destaque.

Desconectar um dispositivo Bluetooth

1. Pressione .
2. Toque em Configurações.
3. Toque em Bluetooth e, em seguida, em Device Management (Gerenciamento do dispositivo).
4. Toque no nome do dispositivo a ser desconectado.
5. Toque em Desconectar.

Excluir um dispositivo Bluetooth

1. Pressione .
2. Toque em Configurações.
3. Toque em Bluetooth e, em seguida, em Device Management (Gerenciamento do dispositivo).
4. Toque no dispositivo a ser excluído.
5. Toque em .
6. Toque em Delete (Excluir).

Nota

Se o dispositivo a ser excluído estiver conectado, o procedimento de desconexão precisa ser realizado antes do procedimento de exclusão.

Música com dispositivo Bluetooth

Antes de reproduzir música do dispositivo Bluetooth, leia as informações a seguir:

- Um celular ou dispositivo Bluetooth que suporte Advanced Audio Distribution Profile (A2DP) com versões superiores a 1.2 deverá ser registrado e conectado ao veículo.
- No celular ou dispositivo Bluetooth, encontre o tipo de dispositivo Bluetooth para definir/conectar o item como um fone de ouvido estéreo.
-  aparecerá na tela se os fones de ouvido estéreo forem conectados com êxito.

112 Sistema de conforto e conveniência

- O som reproduzido pelo dispositivo Bluetooth é fornecido por meio do sistema de conforto e conveniência.
- A música com dispositivo Bluetooth poderá ser reproduzida quando o dispositivo Bluetooth estiver conectado. Para reproduzir música com dispositivo Bluetooth, conecte o telefone Bluetooth ao sistema de conforto e conveniência.
- Se o dispositivo Bluetooth for desconectado enquanto está reproduzindo música do telefone, a música parará. A função de transmissão de áudio pode não ser suportada em alguns telefones Bluetooth. Só poderá ser usada uma função por vez entre o viva-voz ou a função de música do Bluetooth. Por exemplo, caso você converta para viva-voz enquanto reproduz música do telefone, a música parará. Não é possível reproduzir música quando não

houver arquivos de música armazenados no telefone celular.

Nota

Verifique o volume do telefone e do seu reproduzidor de música. Se estiver muito baixo, pode não ser possível ouvir a música do dispositivo Bluetooth.

Nota

Dependendo do telefone ou do dispositivo reproduzidor usado, o nome da música pode não ser exibido enquanto ela é reproduzida.

Reproduzir música com dispositivo Bluetooth

1. Pressione .
2. Toque em ÁUDIO.
3. Toque em Fonte.
4. Toque em Bluetooth.

Pausa

Toque em  para pausar.

Toque em  para continuar.

Reproduzir a próxima música

Toque em .



Reproduzir a música anterior

Toque em  dentro de, aproximadamente, 2 segundos após o início da reprodução para reproduzir a música anterior.

Retornar ao início da música atual

Toque em  após aproximadamente 2 segundos de reprodução.

Pesquisar

Mantenha  ou  pressionado para avançar ou retroceder rapidamente.

Reproduzir músicas aleatoriamente

Toque em  durante a reprodução. Toque novamente para retornar à reprodução normal.

Esta função pode não ser compatível dependendo do dispositivo Bluetooth.

Não troque de faixa muito rapidamente ao reproduzir música com dispositivo Bluetooth.

Condições que podem ocorrer ao reproduzir música com dispositivo Bluetooth:

- Leva tempo para que os dados sejam transmitidos do dispositivo Bluetooth para o sistema de conforto e conveniência.
- Se o celular ou o dispositivo Bluetooth não estiver no modo de tela de espera, ele pode não reproduzir automaticamente.
- O sistema de conforto e conveniência transmite a ordem para reproduzir do dispositivo Bluetooth no modo de reprodução de música com dispositivo Bluetooth. Se isto for feito em um modo diferente, o dispositivo transmite a ordem para parar. Dependendo das opções do dispositivo Bluetooth, esta ordem de reproduzir/parar poderá levar tempo para ser ativada.

- Se a reprodução de música com dispositivo Bluetooth não estiver funcionando, verifique se o dispositivo está no modo de tela de espera.
- O som poderá ser cortado durante a reprodução de música com dispositivo Bluetooth.
- O sistema de conforto e conveniência reproduz o áudio do celular ou do dispositivo Bluetooth à medida que ele é transmitido.

Apple CarPlay e Android Auto

Se equipado, o recurso Android Auto™ e/ou o Apple CarPlay™ pode estar disponível por meio de um smartphone compatível. Se disponível, um ícone PROJECTION aparecerá na Página inicial do visor do Conforto e conveniência.

Para usar o Android Auto e/ou o Apple CarPlay:

1. Baixe o aplicativo Android Auto para o telefone na loja Google™ Play. Não há aplicativo exigido para o Apple CarPlay.
2. Conecte seu telefone Android ou iPhone Apple usando o cabo USB compatível em uma porta de dados USB. Para obter o melhor desempenho, use o cabo USB fornecido de fábrica. Cabos de reposição ou de terceiros podem não funcionar.

O ícone PROJECTION na Página inicial mudará para Android Auto ou Apple CarPlay, dependendo do telefone. O Android Auto e/ou o Apple CarPlay pode ser iniciado automaticamente quando o USB for conectado. Se isso não ocorrer, pressione o ícone ANDROID AUTO e/ou APPLE CARPLAY na Página inicial para ser iniciado.

114 Sistema de conforto e conveniência

Para obter mais informações sobre o Android Auto e o Apple CarPlay no veículo, consulte www.chevrolet.com.br ou *Escritórios de assistência ao cliente* ⇨ 245.

Os requisitos mínimos para executar o Android Auto no celular é ter o sistema operacional Android 5.0 Lollipop instalado. O Android Auto é fornecido pela Google e está sujeito aos termos e à política de privacidade da Google. Os requisitos mínimos para executar o Apple CarPlay é o iPhone 5. O CarPlay é fornecido pela Apple e está sujeito aos termos e às políticas de privacidade da Apple. Para suporte para o Android Auto, consulte <https://support.google.com/androidauto> ou para o Apple CarPlay <https://www.apple.com/br/ios/carplay/>. A Apple ou a Google podem alterar ou suspender a disponibilidade a qualquer tempo. Android Auto é uma marca comercial da Google Inc.; Apple CarPlay é uma marca comercial da Apple Inc.

Se o dispositivo do Android Auto estiver conectado enquanto outro dispositivo estava pareado, a mensagem da janela pop-up de alternar dispositivos aparecerá conforme a seguir:

“Connecting Android Auto, will disconnect Bluetooth Device (Friendly Name Bluetooth)” (Conectando Android Auto. O dispositivo Bluetooth será desconectado (Bluetooth de nome familiar)).

Nota

Para usar a função do Android Auto, a data do sistema de conforto e conveniência deve ser a mesma que a do dispositivo Android Auto.

Nota

Para sua segurança, alguns aplicativos são desativados enquanto o veículo está em movimento.

Nota

Para encerrar o Android Auto, desconecte o telefone da porta USB ou altere a configuração USB do telefone.

Se o Android Auto não iniciar após conectar um dispositivo compatível, certifique-se de que as opções "Android Auto" e "USB autorun" (execução automática do dispositivo USB) no menu de configurações estejam ativas.

Em alguns casos, pode ser necessário desemparelhar o telefone do rádio antes de conectar o cabo USB para iniciar o Android Auto.

Fone viva-voz

Informações gerais

Veículos equipados com sistema telefone viva-voz podem usar um telefone celular com capacidade Bluetooth com um perfil viva-voz para fazer e receber chamadas. O sistema de Conforto e conveniência e o controle de voz são usados para operar o sistema. Nem todos os telefones suportam todas as funções e nem todos funcionam com o sistema Telefone "hands free".

Controles do telefone "hands-free"

Use os botões localizados no sistema de Conforto e conveniência e na direção para operar o sistema Telefone "hands free".

Comandos do volante



Os comandos do volante podem ser usados para:



- Atender chamadas recebidas.
- Confirmar informações do sistema.
- Encerrar uma chamada.
- Recusar uma chamada.
- Cancelar uma operação.
- Fazer chamadas usando a lista de chamadas.

 : Pressione para atender uma chamada.

 : Pressione para encerrar uma chamada, rejeitar uma chamada ou para cancelar uma operação.

Como fazer uma chamada inserindo o número do telefone

- Pressione  e, em seguida, toque em PHONE (TELEFONE) na tela.
- Pressione  no volante.



Caso insira o número errado, toque em  para excluir o número, um dígito por vez, ou mantenha  pressionado para excluir todos os dígitos do número.

Nota

É possível inserir um número de telefone com até 52 caracteres.

Como alternar uma chamada para o celular (modo privado)

Para alternar uma chamada do celular para o viva-voz:



1. Toque em .
2. Toque em  novamente para alternar para o comando de voz.

Como ligar e desligar o microfone

Toque em  para ligar e desligar o microfone.

Como realizar uma chamada por rediscagem



Para realizar uma chamada usando a rediscagem:



- Pressione  nos comandos do volante para exibir a tela de orientação de rediscagem.
- Toque em  na tela do telefone.

Não é possível rediscar quando não existe histórico de chamadas.

Recebendo chamadas

Ao receber uma chamada pelo celular Bluetooth conectado, o sistema de áudio será silenciado ou pausado e o telefone tocará com exibindo as informações relevantes.

Pressione  nos comandos do volante ou toque em  na tela.

Para recusar a chamada, pressione  nos comandos do volante ou toque em  na tela.

116 Sistema de conforto e conveniência

Usar o menu "Contacts" (Contatos)

1. Toque em Contacts (Contatos) na tela do telefone.
2. Toque em ▲ ou ▼ para rolar pela lista.
3. Toque no registro da agenda para o qual deseja ligar.
4. Se houver mais de um número associado ao nome, toque no número para discar.

Nota

Quando o Bluetooth de seu celular e o rádio estiverem pareados adequadamente, a agenda telefônica será baixada automaticamente. Porém a agenda pode não ser descarregada automaticamente dependendo do tipo de telefone. Neste caso, use a agenda em seu telefone. Recomendamos que "Sempre" aceite a solicitação de conexão com a agenda do telefone no emparelhamento inicial do telefone.

Caso um dispositivo Bluetooth tenha sido conectado anteriormente, o sistema de

Conforto e conveniência executa a conexão automática. Porém se a configuração Bluetooth em seu dispositivo estiver desligada, será exibida uma mensagem de falha no sistema de Conforto e conveniência.

Buscar registros de contatos

1. Toque em Contacts (Contatos) na tela do telefone.
2. Toque em  na tela de contatos.
3. Use o teclado para inserir o nome que deseja pesquisar. Para obter detalhes, consulte "Buscar um nome" a seguir.
4. Toque no registro da agenda para o qual deseja ligar.
5. Se houver mais de um número associado ao nome, toque no número para discar.

Quando o dispositivo Bluetooth e o sistema de Conforto e conveniência estiverem pareados com sucesso, a agenda telefônica será baixada automaticamente. Alguns telefones podem não baixar automaticamente.

Se isso ocorrer, conecte novamente ou siga com o download no telefone.

Como procurar um nome





Selecione os caracteres usando o teclado na tela da agenda telefônica. Conforme os caracteres são selecionados, os nomes que incluem aqueles caracteres serão exibidos na tela da agenda telefônica. À medida que mais caracteres do nome são inseridos, a lista de nomes possíveis diminui.

Para procurar por Alex:

1. Toque em (abc) para selecionar o primeiro caractere.
2. Toque em (jkl) para selecionar o segundo caractere.
3. Toque em (def) para selecionar o terceiro caractere.
4. Toque em (wxy) para selecionar o quarto caractere.

Como fazer uma chamada a partir do histórico de chamadas

1. Toque em Histórico de chamadas na tela do telefone.

2. Toque em um dos itens a seguir para:
 -  Histórico de todas as chamadas.
 -  Dialed calls (chamadas realizadas).
 -  Missed calls (chamadas perdidas).
 -  Received calls (chamadas recebidas).
3. Selecione o registro de contato para o qual deseja ligar.

Como fazer uma chamada com os números de discagem rápida

Mantenha o número de discagem rápida pressionado usando o teclado na tela do telefone.

Só poderão ser usados números de discagem rápida já armazenados no telefone celular para fazer as chamadas de discagem rápida. São suportados números de discagem rápida com até 2 dígitos.

Para números de discagem rápida com 2 dígitos, pressione e segure o segundo dígito para fazer uma chamada para o número de discagem rápida.

Marcas registradas e Contratos de licença

Acordos de licença e marcas registradas



A marca e os logotipos Bluetooth são de propriedade da Bluetooth® SIG, Inc. e quaisquer usos de tais marcas pela General Motors é sob licença. Outras marcas registradas e nomes comerciais são de seus respectivos proprietários.

118 Sistema de conforto e conveniência



DivX Certified® para reproduzir vídeo DivX® video, incluindo conteúdo premium.

Coberto por uma ou mais das seguintes patentes americanas: 7,295,673; 7,460,668; 7,515,710; 7,519,274.

DivX®, DivX Certified® e logotipos associados são marcas registradas da Rovi Corporation e suas subsidiárias e são usados sob licença.



"Made for iPod" e "Made for iPhone" significa que um acessório eletrônico foi projetado para ser conectado especificamente para iPod ou iPhone respectivamente e foi certificado pelo fabricante para atender aos padrões de desempenho da Apple. A Apple não se responsabiliza pelo funcionamento deste dispositivo ou por sua conformidade com as normas de segurança e normativas. Note que o uso deste acessório com iPod ou iPhone pode afetar o desempenho sem fio.

iPod e iPhone são marcas registradas da Apple Computer, Inc., registradas nos E.U.A. e outros países.

Sistema de ventilação e de ar condicionado

Sistemas de climatização

Sistemas de climatização 119

Saídas de ar

Respiros de ar ajustáveis 123

Respiros de ar fixos 123

Manutenção

Entrada de ar 124

Funcionamento normal do ar condicionado 124

Sistemas de climatização

⚠ Atenção

Não durma em um veículo com o sistema de ar condicionado ou de aquecimento ligado. Isso poderá causar sérios danos ou a morte devido a uma queda no teor de oxigênio e/ou temperatura do corpo.

Nota

Este equipamento pode não estar disponível em seu país ou modelo de veículo.



Controles de:

- Temperatura (A)
- Velocidade do ventilador (B)
- Distribuição de ar (C)
- Resfriamento (D)
- Desembaçador do vidro traseiro (E)
- Recirculação de ar (F)
- Desembaçamento, degelo 

Quando o botão de distribuição de ar (C) está na posição de descongelamento , não é possível ativar a recirculação de ar (F), já que é necessário permitir a

120 Sistema de ventilação e de ar condicionado

entrada de ar fresco no compartimento dos passageiros para remover a umidade, aumentando a eficiência de descongelamento do para-brisa.

Temperatura

Ajuste a temperatura girando o botão (A).

Vermelho : Quente (mais quente à direita)

Azul : Frio (mais frio à esquerda)

Aquecimento

- Gire o botão de controle da temperatura (A) para a área vermelha para aquecimento.
- Gire o botão de distribuição de ar (C) para a posição desejada.
- Gire o botão de controle do ventilador (B) para a velocidade desejada.

Aquecimento máximo

Use o modo de aquecimento máximo para obter aquecimento rápido.

- Gire o botão de controle da temperatura (A) totalmente para a área vermelha para aquecimento.
- Gire o botão de controle do ventilador (B) para a velocidade máxima.

Nota

Não o utilize por longos períodos. Isto poderá resultar em acidentes, pois o ar interno poderá ficar viciado e os vidros embaçarão, causando perda de visibilidade do motorista.

Distribuição de ar

Selecione a saída de ar girando o botão (C) para:

 : Área da cabeça e do compartimento dos pés

 : Compartimento dos pés

 : Área da cabeça via difusores de ar ajustáveis



 : Para-brisa e compartimento dos pés

 : O para-brisa e os vidros das portas dianteiras com um pequeno volume de ar sendo direcionado aos difusores de ar laterais.

Velocidade do ventilador

Ajuste o fluxo de ar alternando o botão do ventilador (B) para a velocidade desejada. Girar o botão do ventilador (B) para 0 desliga o ventilador.

Desembaçamento e degelo dos vidros

- Gire o botão de distribuição de ar (C) para  e o resfriamento será ligado automaticamente, embora o LED do botão de controle da temperatura  não acenderá. Para aumentar a eficiência, o resfriamento permanecerá ligado enquanto o botão de distribuição de ar (C) estiver na posição  e o ventilador estiver ligado.
- Ajuste o controle de temperatura (A) para o nível de temperatura desejado.

Sistema de ventilação e de ar condicionado 121

- Ligue o desembaçador do vidro traseiro (E).
- Abra os difusores de ar laterais como necessário e direcione-os para os vidros das portas.

Consulte *Janela traseira aquecida* ⇨ 21.

Sistema de recirculação de ar

O modo de recirculação do ar é operado com o botão  (F).

Use o sistema de recirculação sempre que precisar resfriar o ar mais rapidamente e para obter resfriamento máximo. Use também sempre que conduzir em pistas empoeiradas ou com mau cheiro para evitar que partículas e odores penetrem no compartimento de passageiros.



Atenção

Dirigir no modo de recirculação durante um longo período poderá torná-lo sonolento. Mude periodicamente para o modo de ar externo para receber ar fresco.

O movimento de ar fresco é reduzido no modo de recirculação. No funcionamento sem refrigeração, a umidade do ar aumenta, favorecendo o embaçamento dos vidros. A qualidade do ar do compartimento de passageiros se deteriora e os ocupantes podem se sentir sonolentos.

Sistema de recirculação de ar automático

Para acelerar o resfriamento e alcançar a temperatura desejada mais rapidamente, o sistema de recirculação será ativado automaticamente ao selecionar todas as funções a seguir:

- O botão de distribuição de ar (C) na posição ,  ou .
- Velocidade do ventilador (B) na posição 3 ou 4.
- Resfriamento (D) ligado.

O LED do botão  acenderá.

Após atingir a temperatura desejada, o modo de recirculação poderá ser desativado a qualquer momento ao pressionar o botão de recirculação (F) ou ao retornar a velocidade do ventilador (B) para a posição 1 ou 2.

Caso a recirculação não seja desativada pelo cliente, ela será desativada automaticamente após 30 minutos para permitir que ar fresco entre no compartimento de passageiros novamente.

Resfriamento

Pressione o botão  para ligar e desligar o ar-condicionado. O ar condicionado só funciona quando o motor e o ventilador estão funcionando.

122 Sistema de ventilação e de ar condicionado

O sistema de condicionamento de ar resfria e desumidifica (seca) quando a temperatura externa está um pouco acima do ponto de congelamento. Portanto, pode haver formação de condensação e gotejamento embaixo do veículo.

Se não for necessário resfriamento nem secagem, desligue o sistema de resfriamento para economizar combustível.

O ar-condicionado não funcionará quando o botão de controle do ventilador (B) estiver na posição 0.

Mesmo que o ar condicionado esteja ligado (D), o veículo produzirá ar quente se o botão de temperatura estiver na área vermelha.

Para desligar o sistema de ar condicionado, pressione o botão  novamente ou coloque o botão do ventilador (B) em 0.

Se o sistema de resfriamento (D) estiver ligado e o botão do ventilador (B) estiver em 0, o sistema de resfriamento permanecerá ligado, mas inativo, já

que o ventilador está em 0. Ao colocá-lo novamente em movimento, o ar condicionado voltará a funcionar.

Cuidado

Use somente o refrigerante correto.

Atenção

É recomendada a manutenção dos sistemas de controle e climatização por uma Rede de concessionárias Chevrolet ou Oficina autorizada. Métodos de reparo incorretos poderão causar ferimentos.

Resfriamento normal

- Opere o sistema de ar condicionado (D).
- Gire o botão de controle da temperatura (A) para a área azul para obter resfriamento.

- Gire o botão de distribuição de ar (C) para a posição desejada.
- Ajuste o botão de controle do ventilador (B) para a velocidade desejada.

Resfriamento máximo

Abra brevemente os vidros para que o ar quente possa se dispersar rapidamente.

- Ative o resfriamento (D).
- Ative o sistema de recirculação de ar (F).
- Gire o botão de distribuição de ar (C) para .
- Ajuste o controle de temperatura (A) para o nível mais frio.
- Abra todos os difusores.
- Ajuste a velocidade do ventilador (B) para o nível mais alto.

Indicação de configurações

As funções selecionadas são indicadas pelo LED do botão ativado.

Saídas de ar

Respiros de ar ajustáveis

Os difusores de ar não deverão ser totalmente fechados quando o sistema de resfriamento estiver ligado.

Difusores centrais de ar

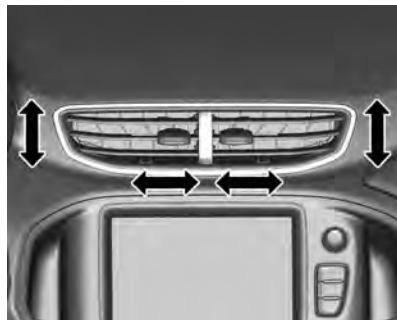

Para abrir os difusores centrais de ar, gire para fora e para fechar, gire na direção contrária.

Difusores laterais de ar



Mova os difusores laterais de ar para a esquerda para fechar, para abrir mova para a direita.

Perigo

Não prenda qualquer objeto às aletas dos difusores de ar. Risco de danos e de ferimentos em caso de acidente.

Respiros de ar fixos

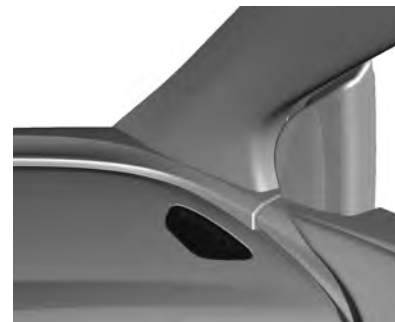

Difusores de ar adicionais estão localizados abaixo do para-brisa e dos vidros das janelas, e nos compartimentos dos pés.

124 Sistema de ventilação e de ar condicionado

Manutenção

Entrada de ar

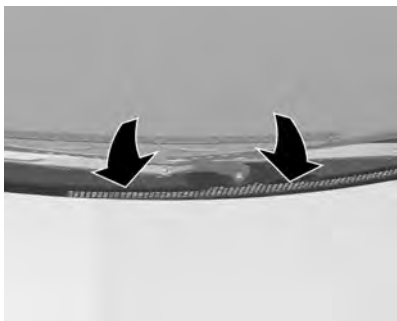

A entrada de ar em frente ao para-brisa no compartimento do motor deve estar desobstruída para permitir a entrada do ar. Remova folhas e sujeira.

Funcionamento normal do ar condicionado

O resfriamento deverá ser acionado pelo menos uma vez por mês durante alguns minutos para assegurar o desempenho contínuo

e eficiente, seja qual for o clima ou estação do ano. A operação de resfriamento não é possível quando a temperatura externa estiver baixa.

Nota

Este veículo não está equipado com filtro de partículas de ar condicionado, o que não interfere no funcionamento do sistema de ar condicionado.

De acordo com a resolução número 14/1998 do CONTRAN, lei 11.910/2009, este item não é obrigatório e pode ser adquirido separadamente e instalado nas Concessionárias Chevrolet.

Em caso de exposição excessiva do veículo à poeira, como, por exemplo, em estradas de terra, a melhor forma de prevenir a entrada de poeira é usando a função do sistema  de recirculação do ar, evitando temporariamente a entrada de ar externo.

Condução e operação

Informações de direção

Ambiente de direção	126
Direção para melhor economia de combustível	127
Direção defensiva	127
Controle de um veículo	127
Freios	129
Direção	130
Recuperação off-road	131
Direção off-road	132
Direção em estradas molhadas	133
Ladeiras e estradas montanhosas	136
Se o veículo atolar	137

Sistema de ignição e operação

Amaciamento do novo veículo	138
Ignição do motor	138
Estacionamento/parada	139
Parando sobre coisas que queimam	139

Exaustão do motor

Exaustão do motor	140
-------------------------	-----

Conversor catalítico	140
----------------------------	-----

Transmissão automática

Transmissão automática	141
Visor da transmissão	141
Alavanca seletora	141
Modo manual	142
Programas eletrônicos de direção	142
Falha	143
Interrupção da fonte de energia	143

Transmissão manual

Transmissão manual	144
--------------------------	-----

Freios

Freios	145
Sistema de freios anti-travamento (ABS)	146
Freio de mão	147

Controle de velocidade de cruzeiro

Piloto automático (Se equipado)	147
---------------------------------------	-----

Sistemas de detecção de objetos

Assistente de estacionamento (Se equipado)	149
--	-----

Câmera de visão traseira (RVC) (Se equipado)	152
--	-----

Combustível

Combustível recomendado ...	154
Aditivos de combustível	154
Tanque de combustível da partida a frio	155
Abastecimento do tanque	155

126 Condução e operação

Informações de direção

Ambiente de direção



A General Motors se preocupa constantemente com a proteção ambiental e utiliza, o máximo possível, materiais recicláveis e favoráveis ao meio ambiente no projeto e na montagem dos produtos.

Os métodos de produção também atendem aos requisitos de proteção ambiental. O uso de materiais nocivos, como amianto e cádmio,

foi descontinuado. O sistema de ar condicionado utiliza um gás refrigerante sem clorofluorcarbonos.

Esta preocupação e responsabilidade com o meio ambiente é expressa na Política Ambiental da General Motors Brasil, que formaliza o comprometimento da empresa em relação ao meio ambiente e à sociedade, direcionando suas operações para a preservação do meio ambiente, responsabilidade social e sustentabilidade econômica dos negócios.

ISO14001 Política ambiental da General Motors

"A General Motors está comprometida com a preservação do meio ambiente e dos recursos naturais através do estabelecimento de objetivos e metas que propiciem a melhoria contínua de seu desempenho ambiental, a redução do desperdício, o cumprimento de leis e regulamentos, a prevenção da poluição e a boa comunicação com a comunidade."

Lembrando que este veículo é composto por vários materiais e componentes que ao final do seu ciclo de vida precisam ser manuseados, embalados e descartados adequadamente. Consultar abaixo os cuidados no descarte de materiais sem utilidade.

Conselhos Práticos de Meio Ambiente para a Manutenção do seu Chevrolet:

Para a troca dos produtos seguintes, como pneus, baterias, filtros, peças eletrônicas, óleo do motor, óleo lubrificante, fluido de freios, fluido da direção assistida, fluido do radiador e suas vedações, recomenda-se que o proprietário execute a revisão ou manutenção em um estabelecimento apropriado, de preferência em uma Concessionária Chevrolet.

Redução de emissões:

Mantenha atualizados os dispositivos que reduzem as emissões atmosféricas do seu veículo seguindo o Plano de Manutenção corretamente.

Nota

O descarte de materiais não reutilizáveis não pode ser feito em lixo comum, no solo, em água ou em rede de águas pluviais. Faça sua parte e preserve o ambiente!

Direção para melhor economia de combustível

Informações importantes sobre consumo de combustível:

- Sempre que possível, desligue o motor. Mesmo por um curto intervalo de tempo, o consumo de combustível será reduzido.
- Evite acelerar muito o veículo. Alterações abruptas de velocidade aumentarão o consumo.
- Pressão baixa nos pneus diminuirá o desempenho, aumentará o consumo de combustível e resultará no desgaste prematuro do pneu.
- Um combustível de baixa qualidade danificará o motor e aumentará o consumo.

Direção defensiva

Recomendamos dirigir sempre com atitude defensiva.

Comece afivelando o cinto de segurança.

Uma atitude defensiva ao dirigir resulta em estar pronto para uma situação imprevista de qualquer tipo. Assuma que os outros motoristas ou pedestres estarão distraídos ou cometerão erros.

Tente prever qual será o comportamento dos outros motoristas e leve em consideração qualquer engano possível.

Os acidentes mais comuns envolvem a parte traseira do veículo. Manter uma distância segura é mais uma medida para evitar colisões.

Para áreas rurais ou urbanas, o melhor método é dirigir defensivamente. Uma reação imprevista do veículo da frente pode resultar em uma frenagem ou em um desvio abrupto.

Controle de um veículo

Nunca desligue o motor enquanto o veículo estiver em movimento

Muitos sistemas deixam de funcionar nesta condição (por exemplo, o servofreio, a direção assistida). Dirigir desta maneira é um perigo para si mesmo e para os outros.

Pedais

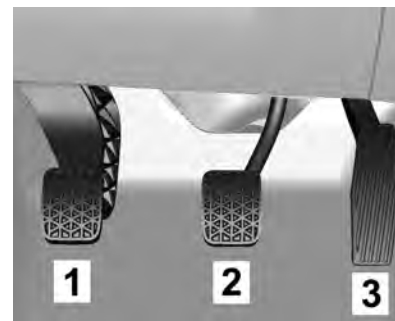

Para assegurar que o curso do pedal não tenha restrições, recomendamos usar apenas tapetes originais projetados pela

128 Condução e operação

Chevrolet para este veículo. Não deverão ser colocados outros tapetes.

Tapete do assoalho

Perigo

- Verifique sempre se os tapetes não interferem com os pedais.
- Use sempre um tapete de tamanho adequado e instalado corretamente; caso contrário, ele poderá obstruir os pedais do acelerador, freio ou embreagem. A obstrução dos pedais poderá causar uma aceleração involuntária, aumento da distância de frenagem ou dificuldade para trocar as marchas, o que pode levar a um acidente e ferimentos.
- Os tapetes originais foram projetados para seu veículo. Caso necessitem de

(Continuação)

Perigo (Continuação)

substituição, escolha os tapetes originais Chevrolet. Tapetes que não foram projetados para seu veículo podem não encaixar adequadamente e interferir com o pedal.

Siga as instruções para usar os tapetes corretamente.

- Verifique sempre se os tapetes não estão interferindo com os pedais.
- Use o tapete voltado para cima. Não o use voltado para baixo.
- Não coloque nada sobre o tapete do lado do motorista.
- Use apenas um tapete no lado do motorista. Nunca coloque um tapete sobre o outro.

Pedal da embreagem (1)

Nota

Não dirija apoiando o pé no pedal da embreagem. Este hábito poderá danificar o sistema do motor e da embreagem, além de aumentar o consumo de combustível.

Cuidado

Não engate uma marcha baixa repentinamente ao dirigir em estradas escorregadias. Isto poderá causar um efeito de frenagem nas rodas motrizes e provocar uma derrapagem

Pedal do freio (2)

Quando se aperta o pedal do freio, a luz correspondente se acende nas lanternas externas e na auxiliar do vidro traseiro.

 Perigo
<ul style="list-style-type: none">• Evite freadas bruscas desnecessárias que poderão causar desgaste excessivo dos pneus.• Preste atenção nas lâmpadas indicadoras de falhas dos sistemas de freio.• Não dirija com o motor desligado, o servofreio não funcionará, sendo necessária mais pressão do pé para atuar os freios.• Se o motor parar de funcionar com o veículo em movimento, freie normalmente, pressionando continuamente o pedal do freio, sem bombeá-lo; caso contrário, o vácuo na unidade do servofreio se extinguirá, deixando o freio sem assistência e, conseqüentemente, exigindo maior pressão
(Continuação)

Perigo (Continuação)
<p>sobre o pedal e aumentando a distância de frenagem.</p> <ul style="list-style-type: none">• Se o pedal do freio não retornar à altura inicial ou se o seu curso aumentar, isto indicará que há uma falha no sistema de freio. Consulte uma Concessionária ou Oficina Autorizada Chevrolet.• O nível do fluido de freio no reservatório deve ser verificado com frequência.• Verifique as lâmpadas do freio com frequência.

Cuidado
Ao descer uma ladeira, mantenha a ignição ligada e use uma marcha apropriada. Dirigir em ponto morto ou com a ignição
(Continuação)

Cuidado (Continuação)
desligada é muito perigoso. Os freios terão que fazer um trabalho extra. Ficarão excessivamente quentes e não serão eficazes.

Pedal do acelerador (3)

Acelerações repentinas aumentam o consumo de combustível. Sempre que a rotação do motor aumentar, procure trocar de marcha.

Freios

Uso dos freios

O ato de frear tem um tempo de percepção e um tempo de reação. Primeiro, você tem de decidir pisar no pedal do freio. Esse é o tempo de percepção. Depois, é preciso trazer o pé até ele. Esse é o tempo de reação. O tempo médio de reação é de aproximadamente 3/4 de segundo, porém esta é apenas uma média. Pode demorar menos com um motorista e dois, três ou até mais segundos com outro. Há

130 Condução e operação

influência da idade, das condições físicas, da atenção, da coordenação e da visão, bem como de álcool e de drogas. Porém, mesmo em 3/4 de um segundo, um veículo movendo-se a 100 km/h percorre 20 m. Por isto, é importante manter espaço suficiente entre seu veículo e outros. Além disso, obviamente as distâncias efetivas até parar variam bastante com a superfície da via (pavimento ou cascalho), suas condições (seca, molhada), a banda de rodagem dos pneus e os freios. Mesmo assim, algumas pessoas sobrecarregam o sistema quando usam os freios de modo incorreto.

Observe o seguinte

- Não obstrua o curso do pedal do freio.
- Evite freadas bruscas. Algumas pessoas dirigem aos trancos - acelerando muito e logo freando muito - ao invés de fluir com o tráfego. Isto é um erro. Os freios desgastarão muito mais rápido caso sejam feitas muitas

frenagens bruscas. Existe também o risco de derrapagens perigosas.

- Para aumentar a vida útil dos freios, tente seguir o fluxo do trânsito, evite frear sem necessidade e mantenha uma distância segura do carro à sua frente. Se for preciso usar os freios para reduzir a velocidade, pise de maneira suave e contínua.
- Não dirija com o motor desligado. O servofreio não funcionará, exigindo um esforço maior para que os freios funcionem.
- Se o motor parar com o veículo em movimento, freie normalmente mas não bombeie o pedal, senão o vácuo do sistema hidráulico será esgotado e o pedal ficará mais pesado, aumentando a distância de frenagem.
- Certas condições climáticas ou de direção podem causar rangidos no freio, mesmo quando aplicados com

suavidade ou usados pela primeira vez. Isto não é um defeito.

Curso do pedal do freio

Leve o veículo a uma Concessionária ou Oficina Autorizada Chevrolet sempre que notar que o pedal do freio não retorna ou seu curso aumenta. Isto pode ser sinal de defeito no sistema do freio.

Direção

Direção elétrica

O veículo tem direção elétrica assistida. Não tem fluido da direção assistida. A manutenção periódica não é necessária.

Se houver falha na assistência da direção assistida devido a um defeito no sistema, o veículo poderá fazer curvas, mas exigirá um esforço maior.

Consulte a concessionária se houver um problema.

A assistência da direção elétrica poderá ser reduzida se o volante for girado até o final de seu curso e mantido naquela posição por um longo período.

Ao usar a assistência de direção por um período extenso, isto poderá reduzir a assistência.

A direção assistida retornará ao uso normal quando o sistema arrefecer.

Consulte as mensagens específicas da direção do veículo em *Mensagens do sistema de direção* ⇨ 77. Consulte a concessionária se houver um problema.

Direção de emergência

Em determinadas situações, manobrar pode ser mais eficiente do que frear.

Por exemplo, se você estiver chegando ao alto de uma ladeira e descobrir um caminhão parado na pista; ou se um veículo aparecer de repente vindo de outro lugar ou se uma criança sair correndo de trás de veículos estacionados e parar bem na sua frente.

Você pode evitar esses problemas pisando no freio, se for possível parar a tempo. Mas às vezes não é, pois não há espaço para isso. É hora de uma ação defensiva, manobrando para contornar o problema.

Primeiro aplique os freios - sem deixar que as rodas da frente travem. Com o risco de colisão, é sempre aconselhável reduzir antes a velocidade. Depois, contorne o problema manobrando pela direita ou pela esquerda conforme o espaço disponível. Uma situação de emergência como a descrita acima, exigirá atenção total do motorista e uma decisão rápida.

Se você estiver segurando o volante conforme recomendado, na posição de nove e três horas, conseguirá fazer um giro rápido de 180° sem tirar as mãos dele. Mas se tiver de agir com rapidez, esterce depressa e depois volte à linha reta assim que ultrapassar o objeto.

O fato de situações de emergência serem sempre possíveis é motivo suficiente para praticar direção defensiva e usar corretamente os cintos de segurança.

Recuperação off-road

Pode haver situações em que as rodas da direita saiam da pista e entrem no acostamento. Se a diferença de nível do acostamento para a pista for pequena, o retorno será muito fácil. Tire o pé do acelerador se não houver nada à sua frente e manobre para voltar à pista. Pode girar o volante até ¼ de volta de modo a fazer a roda dianteira encostar na borda da estrada. Depois, corrija o volante para alinhar o veículo.

1. Margeie a pista.
2. Desacelere.
3. Gire o volante aprox. ¼ de volta.
4. Volte à linha reta.

132 Condução e operação

Direção off-road

Antes de dirigir fora de estrada

É preciso observar alguns tópicos antes de dirigir fora de estrada. Por exemplo:

- Certifique-se de que foram executados todos os serviços de reparo e manutenção.
- Confira o nível de combustível.
- Verifique a calibragem do pneu reserva como especificado no capítulo de dados técnicos.
- Verifique o nível de fluidos como especificado no capítulo Cuidados com o veículo.

Depois de dirigir fora de estrada

Remova todo o material aderido ao fundo do veículo, no chassi ou embaixo do capô. Alguns podem ter risco de incêndio. Depois de dirigir em lama ou em areia, limpe e verifique as lonas de freio.

Essas substâncias podem prejudicar a frenagem e vitrificar as sapatas. Verifique carroceria,

direção, suspensão, rodas, pneus, sistema de descarga, tubulações de combustível e sistema de arrefecimento.

Durante o uso fora de estrada, o veículo exigirá manutenção mais frequente.

Familiarize-se com o método de dirigir fora de estrada

Antes de iniciar um percurso, recomenda-se praticar em uma área próxima que seja segura. Dirigir fora de estrada exige algumas habilidades novas e diferentes, como estar alerta aos diversos tipos de sinais. Sua visão, por exemplo, deve observar o terreno o tempo todo quanto a restrições inesperadas. Preste atenção em ruídos incomuns nos pneus e no motor.

Seus braços, pés e corpo devem reagir às vibrações e movimentos do veículo. Controlar o veículo é o fator principal para uma boa viagem fora de estrada. A melhor maneira de controlar o veículo é controlando

sua velocidade. Alguns pontos devem ser observados. Em alta velocidade:

- Os objetos se aproximam mais rápido e há menos tempo para notar as imperfeições do terreno.
- O tempo de reação fica menor.
- O veículo balança mais ao vencer obstáculos.
- É preciso uma distância maior para a frenagem, principalmente em estradas de terra.

Cuidado

Ao dirigir fora de estrada, movimentos ou manobras súbitas podem causar a perda do controle da direção. Isto poderia causar uma colisão. Portanto, ao dirigir dentro e fora de estrada, você e seus passageiros sempre devem usar cinto de segurança.

Dirigir com neblina

Um alto nível de umidade no ar e uma geada pesada aumentam a possibilidade de neblina, que pode prejudicar a visibilidade.

Ao dirigir sob neblina, o motorista deverá reduzir a velocidade e manter uma distância segura do veículo à frente. Não subestime a alteração de densidade da neblina, evitando o risco de um acidente. A densidade da neblina pode ser melhor avaliada observando a visão embaçada das luzes dianteiras dos veículos.

Recomendações para dirigir na neblina

- Acenda os faróis de neblina dianteiros ou os faróis baixos, mesmo durante o dia.
- Não acenda os faróis altos.
- Use o aquecedor do vidro traseiro. Ative por alguns instantes o limpador e o lavador do para-brisa. A umidade do lado externo dos vidros pode parecer neblina.

- Se for quase impossível ver do lado de fora e você precisa parar, porém não tem certeza se está sobre a estrada, acenda os faróis, ative o pisca-alerta e toque a buzina periodicamente ou quando perceber a aproximação de um veículo.
- Ao dirigir sob neblina, não ultrapasse veículos a menos que tenha uma boa visibilidade e que seja seguro fazê-la. Caso tente ultrapassar, esteja preparado para desistir caso algum veículo se aproxime.

Dirigir na lama ou na areia

Ao dirigir sobre lama ou areia, mantenha o veículo em movimento usando uma marcha baixa.

Devido à perda de tração, é mais difícil virar, acelerar e frear. Para obter uma tração melhor ao dirigir sobre areia muito solta, libere um pouco da pressão dos pneus.

Nota

Depois de dirigir em lama ou em areia, limpe e verifique as lonas de freio. Caso isto não seja executado,

poderá causar frenagem irregular ou lonas vitrificadas. Verifique a estrutura da carroceria, a direção, a suspensão, as rodas, os pneus e o sistema de escapamento.

Direção em estradas molhadas

Dirigir em locais alagados

As áreas alagadas deverão ser evitadas em qualquer situação. Uma via coberta de água impede que o motorista avalie as condições de maneira adequada. Os danos causados pela entrada de água no motor e em outras partes do veículo não são cobertos pela garantia.

134 Condução e operação



Dirija em baixa velocidade através de qualquer área alagada e certifique-se de que o limite de água não exceda a altura do centro da roda.

Se realmente for preciso atravessar um trecho alagado, fazê-lo sempre em baixa velocidade, em torno de 10 km/h, utilizando a primeira marcha.

É preciso ficar atento aos veículos de grande porte trafegando nas proximidades e mantenha-se longe de marolas de grandes proporções, que aumentam as probabilidades de danos. O problema mais sério ao passar por trechos alagados é a

possibilidade de entrada de água no interior do motor pelo sistema de captação do ar de admissão.

Isto é conhecido como “calço hidráulico”. A água impede o movimento dos pistões e, conseqüentemente, ocorrerão danos nos componentes do motor. Nesse caso, o motor sofre sérios danos e o veículo pode vir a parar imediatamente ou posteriormente, dependendo do grau da avaria.

Não tente colocar o motor em funcionamento novamente. Tal atitude poderá aumentar os danos ao veículo.

Cuidado

Dirigir através de um curso d'água pode ser perigoso. A água pode arrastar o veículo, causando afogamento. Mesmo um córrego pouco profundo pode impedir o contato do pneu com a superfície, causando a perda de tração. Não dirija em cursos d'água.

Dirigindo na chuva

A chuva e as estradas molhadas podem trazer problemas ao dirigir. Em uma pista molhada não é possível parar, acelerar ou fazer curvas tão bem, pois a aderência do pneu à pista não é tão boa quanto seria em pistas secas e, se os pneus tiverem pouca banda de rodagem, a tração será ainda menor. Se começar a chover quando você estiver ao volante, reduza a velocidade e seja mais cuidadoso.

A pista pode ficar molhada repentinamente, ao passo que os seus reflexos ainda podem estar condicionados para dirigir em pista seca. Quanto mais pesada for a chuva, mais precária será a visibilidade. Mesmo que as palhetas do limpador do para-brisa estejam em boas condições, a chuva pesada poderá dificultar a visão das placas de sinalização, dos semáforos, das marcações da pavimentação, do limite do acostamento e até mesmo de pessoas que estejam andando na pista. Os respingos da estrada

podem dificultar mais a visão do que a chuva, principalmente se a estrada estiver suja.

Portanto, é recomendável manter o limpador do para-brisa em boas condições e o seu reservatório de água abastecido. Substitua as palhetas do limpador do para-brisa quando apresentarem sinais de desgaste ou de falhas no para-brisa ou quando as tiras de borracha começarem a se separar das palhetas.

A água pode afetar os freios. Tente evitar áreas alagadas, mas se não for possível, tente reduzir a velocidade antes de atingi-las. Freios úmidos podem resultar em acidentes. Os freios não funcionam bem em paradas súbitas e podem fazer o veículo puxar para um lado. Você poderá perder o controle sobre o veículo.

Após dirigir em áreas alagadas ou após o veículo ter sido lavado em um posto de serviço, pressione levemente o pedal do freio até sentir que os freios estejam funcionando normalmente.

Recomendações a serem observadas em tempo chuvoso

- Acenda os faróis baixos, mesmo durante o dia.
- Ligue o limpador do para-brisa.
- Reduza a velocidade e seja cuidadoso.
- Aumente a distância do veículo à frente.
- Caso necessário, use o aquecedor do vidro traseiro.

Nota

Quando estiver chovendo, os pneus e as palhetas do limpador têm uma carga maior. Portanto, mantenha sempre os pneus e as palhetas do limpador em boas condições.

Aquaplanagem

Uma grande quantidade de água pode acumular sob os pneus e eles poderão derrapar na água. Esta é uma situação muito perigosa. Isto poderá acontecer quando houver muita água na pista e você estiver em alta velocidade. Quando o

veículo está aquaplanando, há pouco ou nenhum contato do pneu com a pista.

Pode ser que você não perceba a aquaplanagem, e até mesmo dirija durante algum tempo sem notar que os pneus não estão em contato constante com a pista. Talvez perceba a aquaplanagem quando tentar reduzir a velocidade, fizer curvas, mudar de pista nas ultrapassagens ou se for atingido por uma rajada de vento.

Ela pode ocorrer quando seus pneus não têm sulcos profundos ou se a pressão em um ou mais pneus estiver baixa. Poderá ocorrer quando houver grande quantidade de água na pista. Se você notar reflexos das árvores, dos postes de telefone ou de outros veículos, ou se as gotas de chuva formarem ondulações na superfície da água, isto é sinal de que pode haver aquaplanagem.

A aquaplanagem geralmente acontece em velocidades altas.

136 Condução e operação

Não existe uma regra rígida e rápida sobre aquaplanagem. A melhor recomendação é reduzir a velocidade quando estiver chovendo e permanecer atento.

Dirigindo à noite

Ao dirigir à noite, o motorista deve:

- Dirigir na defensiva.
- Diminuir a velocidade e deixar uma distância maior entre seu veículo e outros.
- Estar atento a animais na pista em áreas desertas.
- Sair da pista em local seguro e descansar, se estiver cansado.
- Mantenha limpos o para-brisa e todos os vidros do veículo, por dentro e por fora. O reflexo da sujeira à noite é muito pior que durante o dia. Mesmo a parte interna pode ficar embaçada devido à sujeira. A fumaça de cigarros também embaça as superfícies internas dos vidros, dificultando a visão.

- Lembrar-se de que os faróis iluminam menos a pista nas curvas.

Ladeiras e estradas montanhosas

Dirigir em encostas ou em montanhas é diferente de dirigir em terreno plano ou ondulado. Se você dirigir regularmente em terreno íngreme, ou se estiver pensando em visitar este tipo de território, deverá tomar algumas precauções.

Para tornar suas viagens mais seguras e agradáveis:

- Mantenha o veículo em bom estado. Verifique o nível de todos os fluidos e também os freios, pneus e sistema de arrefecimento.
- Aprenda a descer ladeiras. Não confie só nos freios. Deixe também o motor ajudar na redução da velocidade. Passe para uma marcha mais reduzida; assim você reduzirá a velocidade sem abusar dos freios.

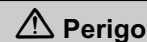

Se você não reduzir a marcha, os freios poderão ficar tão quentes que não funcionarão bem. Reduza a marcha para que o motor auxilie os freios ao descer uma ladeira íngreme. Dirigir em neutro ou com a ignição desligada é muito perigoso. Os freios terão que fazer um trabalho extra. Ficarão excessivamente quentes e não serão eficazes. Ao descer uma ladeira, mantenha a ignição ligada e use uma marcha apropriada.

- Aprenda a subir ladeiras. Engate uma marcha mais reduzida. Para fins de arrefecimento, mantenha a marcha menos acelerada que lhe permita trafegar na velocidade desejada sem esquentar demais o motor. Mantenha-se na sua mão em rodovias de mão dupla em ladeiras ou montanhas. Não ultrapasse a faixa divisória das pistas no centro da estrada.

Mantenha a velocidade que lhe permita ficar em sua própria mão. Assim você não terá surpresas com motoristas que venham na direção oposta. A ultrapassagem em aclives é mais demorada. Mantenha distâncias seguras em ultrapassagens. Facilite a ultrapassagem de outros veículos.

- Ao dirigir em aclives, fique atento a bloqueios resultantes de acidentes ou veículos em situações de emergência.
- Estradas montanhosas podem carecer de sinalização adequada. Indicações de longo trecho em aclive/declive, proibido ultrapassar, risco de queda de pedras ou vento transversal são alguns exemplos. Fique alerta e dirija com atenção.

Se o veículo atolar

Nunca movimente as rodas se o veículo atolar. O método conhecido como balanço pode ajudar a desatolá-lo, mas tenha cuidado.

Perigo

Se girarem a alta velocidade, os pneus poderão estourar, causando ferimentos a você e a outras pessoas. A transmissão ou outros componentes podem superaquecer. Em caso de atolamento, gire as rodas o menos possível. Não gire a velocidades superiores a 55 km/h, como indicado no velocímetro.

Nota

Girar as rodas poderá causar avarias em componentes do veículo e também dos pneus. A transmissão poderá ser danificada se as rodas giram em alta velocidade ao alternar para marchas mais altas ou mais baixas.

Balançar o veículo para soltá-lo

O método do balanço poderá ajudar quando o veículo está atolado. Para fazer isso, o motorista deve seguir os passos abaixo.

1. Gire o volante para a direita e para a esquerda.
2. Alterne a marcha entre a primeira, a segunda e a ré, soltando o acelerador ao mudar as marchas.
3. Depois de mudar a marcha, pressione levemente o acelerador.
4. Se o veículo continuar atolado após algumas tentativas, ele deverá ser rebocado.

138 Condução e operação

Sistema de ignição e operação

Amaciamento do novo veículo

Use as seguintes precauções para os primeiros cem quilômetros para melhorar o desempenho e a economia do veículo e aumentar sua vida útil:

- Evite partidas com aceleração total.
- Não acelere o motor.
- Evite paradas bruscas, exceto em emergências. O que permitirá que os seus freios assentem adequadamente.
- Evite partidas rápidas, acelerações súbitas e direção em alta velocidade, para evitar danificar o motor e para economizar combustível.
- Evite aceleração total em marcha lenta.
- Não reboque nenhum outro veículo.

Ignição do motor

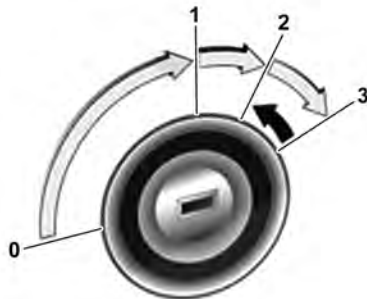

Posições da ignição

- 0 : Ignição desligada
- 1 : ACC
- 2 : Ignição ligada
- 3 : Partida

Perigo

Não gire a chave para a posição 0 ou 1 enquanto dirige.

(Continuação)

Perigo (Continuação)

O veículo e o auxílio de frenagem não funcionarão, causando danos ao veículo, ferimentos ou até mesmo a morte.

Cuidado

Não deixe a chave na ignição por intervalos de tempo extensos enquanto o motor não estiver em operação.

Isto pode descarregar a bateria.

Partida do motor com a chave de ignição

- Gire a chave para a posição 1.
- Transmissão manual: acione a embreagem.
- Transmissão automática: pise o freio e mova a alavanca seletora para **P** ou **N**.
- Não acelere.

- Gire a chave para a posição **3**.

Antes de dar nova partida ou para desligar o motor, gire a chave de volta para **0**.

Cuidado

Não opere o motor de partida por mais de 10 segundos por vez. Isto poderá danificar o motor de partida ou descarregar a bateria.

Estacionamento/parada

- Não estacione o veículo em uma superfície facilmente inflamável. A temperatura alta do sistema de escape pode inflamar a superfície.
- Acione sempre o freio de estacionamento sem pressionar o botão de liberação. Acione o mais firmemente possível em situações de declive ou de aclave. Pressione o pedal do freio ao mesmo tempo para reduzir a força operacional.
- Desligue o motor e a ignição.

- Se o veículo estiver em uma superfície nivelada ou em um aclave, para transmissão manual, engate a primeira marcha ou, para transmissão automática, ajuste a alavanca seletora para **P** antes de desligar a ignição. Em um aclave, gire as rodas dianteiras para fora do meio-fio.

Se o veículo estiver em um declive, para transmissão manual, engate a marcha à ré ou, para transmissão automática, ajuste a alavanca seletora para **P** antes de desligar a ignição. Gire as rodas dianteiras na direção do meio-fio.

- Feche os vidros.
- Trave o veículo e ative o sistema de alarme antifurto.

Parando sobre coisas que queimam

Antes de estacionar o veículo, certifique-se de que o terreno não possui qualquer material inflamável como grama, arbustos, gotas de

combustível, etc. O escapamento é quente e poderá acarretar um incêndio.



Objetos inflamáveis poderão tocar em partes do escapamento sob o veículo e queimar. Não estacione sobre papéis, folhas, grama seca ou outras coisas que possam queimar.

140 Condução e operação

Exaustão do motor

Perigo

Os gases do escapamento do motor contêm monóxido de carbono venenoso, que é incolor e inodoro e pode ser fatal se inalado durante algum tempo. Se os gases do escapamento penetrarem no veículo, abra os vidros. Repare a causa da falha em uma Concessionária ou Oficina Autorizada Chevrolet. Evite conduzir com a tampa do compartimento de carga aberta, caso contrário podem entrar gases do escapamento no veículo.

Conversor catalítico

O conversor catalítico reduz a quantidade de substâncias nocivas no gás de escapamento.

Perigo

Não mantenha o motor funcionando em áreas fechadas por mais tempo que o necessário para manobrar o veículo, porque o monóxido de carbono (CO), que não tem cor ou cheiro, é mortal se inalado durante algum tempo.

Defeitos ou funcionamento irregular do motor depois de uma partida a frio, perda significativa da potência do motor e outras anomalias podem indicar defeito no sistema de ignição. O veículo precisa ser rebocado. Busque a assistência de uma Concessionária ou Oficina Autorizada Chevrolet.

Cuidados com o conversor catalítico

Caso entre combustível não queimado no conversor catalítico, este componente poderá superaquecer e ser irreparavelmente danificado. Portanto, evite o seguinte:

- Insistir no procedimento de partida quando o motor apresentar dificuldades para ligar.
- Demorar demais com o motor de arranque.

A penetração de água na tubulação de descarga pode danificar o conversor catalítico, pois ele trabalha em alta temperatura.

Evite a aplicação de qualquer produto sob o chassi do veículo. Alguns produtos químicos aumentam o risco de incêndio.

O uso de combustível com alto teor de enxofre pode provocar, sob determinadas condições de direção, a presença de um odor desagradável e inócuo proveniente dos gases do escapamento.

Para garantir um nível baixo de emissões de poluentes e a longevidade do sistema do conversor catalítico, todos os serviços de manutenção deverão ser realizados em uma Concessionária ou Oficina Autorizada Chevrolet.

Transmissão automática

A transmissão automática permite a troca de marcha manual (modo manual) ou automática (modo automático).

Visor da transmissão

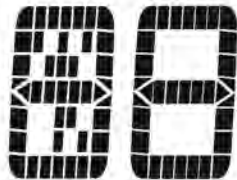

O modo e/ou a marcha selecionada é mostrado no visor da transmissão.

Alavanca seletora

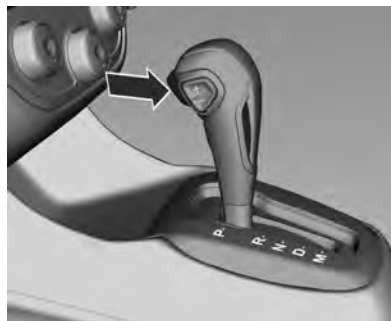

P : Posição de estacionamento, as rodas estão travadas, engate somente quando o veículo está estacionado e o freio de estacionamento está acionado

R : Marcha à ré, engate somente quando o veículo estiver estacionado

N : Neutro

D : Modo automático com todas as marchas

M : Modo manual

O movimento entre certas posições de marchas exigem que o botão de liberação, na parte frontal da alavanca seletora, seja pressionado.

Pressione o pedal do freio e empurre o botão de liberação para liberar a alavanca da posição **P**.

Para mudar para as posições **P**, **M** e **R**, pressione o botão de liberação.

Para ligar o motor, a alavanca seletora deve estar na posição **P** ou **N**.

Não acelere ao engatar a marcha. Nunca pressione o pedal do acelerador e o pedal do freio ao mesmo tempo.

Quando uma marcha é engatada, o veículo começa a se mover lentamente quando o freio é liberado.

142 Condução e operação

Cuidado

Não mude para neutro enquanto o veículo estiver se movendo. Isso poderá causar danos à transmissão e ferimentos pessoais.

Modo manual



Mova a alavanca seletora para a posição **M**.

Pressione o botão de troca de marcha localizado na alavanca seletora.

UP (+) : para mudar para uma marcha mais alta

DOWN (-) : para mudar para uma marcha mais baixa

Para manter os níveis necessários de desempenho e de segurança do veículo, o sistema poderá não executar certas trocas de marcha quando a alavanca seletora for operada.

No modo manual, as reduções de marcha são feitas automaticamente quando o veículo reduz a velocidade. Quando o veículo para, a 1ª é selecionada automaticamente.

Para fornecer mais torque de motor em uma situação de emergência, reduções de marcha também podem ocorrer se o pedal do acelerador for totalmente pressionado. Aumentos de marcha também são possíveis se a rotação do motor atinge a velocidade máxima permitida (corte).

Cuidado

Mude de marcha de acordo com as condições da pista.

Freio do motor

Para utilizar o efeito de frenagem do motor, selecione uma marcha mais baixa ao dirigir em declives.

Balançar o veículo

Balançar o veículo só é permitido se ele atolar na areia, lama ou neve. Mova a alavanca seletora entre **D** e **R** repetidamente. Não acelere o motor.

Estacionamento

Acione o freio de estacionamento, engate **P** e remova a chave da ignição.

Programas eletrônicos de direção

- Após uma partida a frio, o programa de temperatura operacional aumenta a velocidade do motor para trazer

o conversor catalítico rapidamente à temperatura necessária.

Kickdown

Se o pedal do acelerador for totalmente pressionado, dependendo da rotação do motor, a transmissão muda para uma marcha menor.

Falha

Em caso de falha, a luz indicadora de funcionamento incorreto  acenderá. A transmissão não muda mais automática nem manualmente, pois está travada em uma determinada marcha.

Repare a causa da falha em uma Concessionária ou Oficina Autorizada Chevrolet.

Interrupção da fonte de energia

Caso haja uma interrupção no fornecimento de energia, a alavanca seletora não poderá ser movida da

posição **P**. A chave da ignição não pode ser retirada da fechadura da ignição.

Se a bateria estiver descarregada, dê a partida no veículo usando cabos auxiliares, consulte *Partida com cabos auxiliares* ⇨ 205.

Se a bateria não for a causa da falha, libere a alavanca seletora e remova a chave de ignição da trava da ignição.

Liberação da alavanca seletora

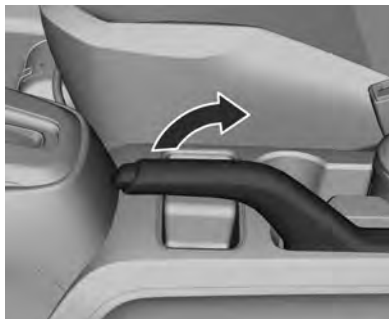

1. Aplique o freio de mão.

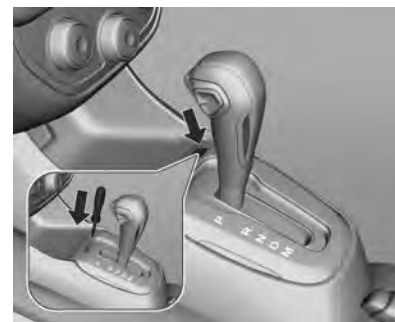

2. Abra a tampa à direita da alavanca seletora.
3. Insira uma chave de fenda no orifício até que a alavanca destrave, mova a alavanca seletora da posição **P** para a posição **N**.
4. Feche a tampa.

144 Condução e operação

Transmissão manual

6 marchas



Posições da alavanca de mudança:

● : Neutro

1 a 6 : Primeira a sexta marchas

R : Marcha à ré

Marchas para frente

Aperte o pedal da embreagem e movimente a alavanca de acordo com o esquema. Ao engatar uma reduzida, não acelere demais o motor.

Marcha à ré

Pressione o pedal da embreagem, puxe o anel para cima e pressione a alavanca de câmbio na direção da posição **R**.

Nota

Coloque a alavanca de câmbio na posição **R** (marcha à ré) somente quando o veículo estiver parado e alguns segundos após pressionar o pedal da embreagem.

Se a marcha não engatar com facilidade, retorne a alavanca de volta ao neutro e retire o pé da embreagem, pressione novamente e mova a alavanca de mudança.

Nota

O módulo eletrônico não evita danos ao motor devido a picos de alta rotação no caso de reduções de marcha inadequadas. Por exemplo:

- Ao tentar alternar da 4ª para 5ª marcha é engatada a 3ª marcha por engano.

- Desengatar o motor em um declive longo (e ao engatar novamente, usar uma marcha muito baixa).

Sob essas hipóteses, independentemente do funcionamento do módulo eletrônico, a rotação do motor aumentará seja qual for a quantidade de injeção de combustível. Isto poderá ultrapassar os limites de tolerância e levar a danos graves aos componentes internos do motor.

Freios

O sistema de frenagem compreende dois circuitos de frenagem independentes.

Em caso de falha do circuito de frenagem, o veículo ainda pode ser freado usando o outro circuito de frenagem. Contudo, o efeito de frenagem só é obtido quando o pedal de freio é pressionado firmemente. É necessário muito mais força para isso. A distância de frenagem é ampliada. Busque a assistência de uma Concessionária ou Oficina Autorizada Chevrolet antes de continuar a viagem.

Quando o motor não está funcionando, o suporte da unidade do servofreio desaparece depois que o pedal do freio é pressionado uma ou duas vezes. O efeito de frenagem não é reduzido, mas a frenagem requer uma força significativamente maior. É especialmente importante lembrar-se disso ao ser rebocado.

Cuidado

Se um dos circuitos falhar, o pedal do freio deverá ser pressionado com pressão maior, e a distância de frenagem poderá aumentar. Inspeção e reparo o sistema de freios em uma Concessionária ou Oficina Autorizada Chevrolet.

Se o pedal do freio puder ser pressionado mais do que o normal, os freios podem estar precisando de reparo.

Consulte imediatamente uma Concessionária ou Oficina Autorizada Chevrolet.

Cuidado

Não dirija com o pé apoiado no pedal do freio. Isto acelerará o desgaste dos componentes do freio. Os freios poderão

(Continuação)

Cuidado (Continuação)

superaquecer, resultando em uma distância de frenagem mais longa e condições inseguras.

Perigo

Após dirigir em locais alagados, lavar o veículo ou usar excessivamente os freios ao descer uma ladeira acentuada, os freios poderão perder temporariamente seu poder de frenagem. Isto poderá ocorrer devido a componentes do freio molhados ou superaquecidos.

Caso os freios percam temporariamente o poder de frenagem devido ao superaquecimento: Alterne para uma marcha mais lenta ao descer ladeiras. Não aplique os freios continuamente.

(Continuação)

146 Condução e operação

Perigo (Continuação)

Se seus freios perderem a potência temporariamente devido à umidade nos componentes, o procedimento abaixo ajudará a restaurar o desempenho normal:

1. Verifique se há outros veículos atrás de você.
2. Mantenha uma velocidade segura, com bastante espaço para trás e para os lados.
3. Acione os freios levemente até que o desempenho seja restaurado.

Consulte *Luz de advertência do sistema de freio e embreagem* ⇨ 67.

Sistema de freios anti-travamento (ABS)

O sistema antitravamento do freio (ABS) evita o travamento das rodas.

O ABS começa a regular a pressão do freio assim que uma roda mostra uma tendência a travar. O veículo permanece dirigível, mesmo durante uma frenagem difícil.

O controle do ABS é notado por meio de um pulso no pedal do freio e do ruído do processo de ajuste.

Para conseguir a frenagem ideal, mantenha o pedal do freio totalmente pressionado por todo o processo de frenagem, apesar do fato de o pedal estar pulsando. Não reduza a pressão no pedal.

O controle de ABS pode ser reconhecido pela vibração e pelo ruído do processo de ABS.

Não diminua a força de acionamento do pedal de freio.

Ao ligar o veículo depois que a ignição for ligada, você poderá ouvir sons mecânicos. Isto é normal durante a preparação do ABS.

Dependendo da gravidade da frenagem de emergência, o veículo poderá piscar as luzes de freio como um aviso para os outros veículos.

Consulte *Luz de advertência do sistema de freio antitravamento (ABS)* ⇨ 67.

Falha

Perigo

Se houver uma falha no ABS, as rodas podem travar em caso de uma frenagem mais brusca que o normal. Os benefícios oferecidos pelo ABS deixam de estar disponíveis. Enquanto as rodas estiverem travadas, o controle de direção do veículo será perdido e ele poderá desviar de sua rota.

Solucione a causa da falha em uma Concessionária ou Oficina Autorizada Chevrolet.

Freio de mão

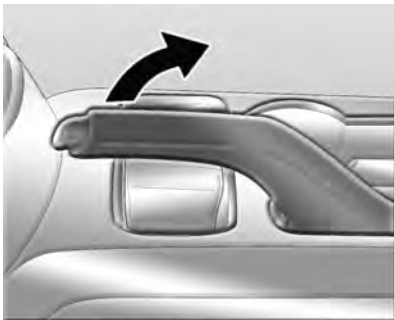

Acione sempre o freio de estacionamento com firmeza, sem operar o botão de liberação, e acione o mais firmemente possível em declives ou em acíves.

Para soltar o freio de estacionamento, puxe um pouco a alavanca, pressione o botão de liberação e abaixe totalmente a alavanca.

Para reduzir as forças operacionais do freio de estacionamento, pressione o pedal de freio ao mesmo tempo.

Consulte *Luz de advertência do sistema de freio e embreagem* ⇨ 67.

Perigo

Nunca aplique o freio de estacionamento com o veículo em movimento. Isto poderá fazer o veículo rodar e causar ferimentos.

Controle de velocidade de cruzeiro

Piloto automático (Se equipado)



O controle de velocidade de cruzeiro pode armazenar e manter velocidades de cerca de 40 a 140 km/h. Desvios das velocidades armazenadas podem ocorrer ao dirigir em acíves ou em declives.

148 Condução e operação

Não use o controle de velocidade de cruzeiro se não for prudente manter uma velocidade constante.



Com transmissão automática, recomenda-se ativar o controle de velocidade de cruzeiro no modo automático.

Cuidado

Quando o controle de velocidade de cruzeiro e a transmissão automática estão no modo manual, a troca de marcha não ocorrerá automaticamente. Se necessário, a troca de marchas deve ser feita pelo motorista.

Consulte o indicador de controle 
Luz do piloto automático (Se equipado) ⇨ 70.

Ligando

Pressione o botão . O indicador de controle  acende em branco no painel de instrumentos.

Ativação

Acelere até a velocidade desejada e gire o botão giratório para **SET/-**. A velocidade atual é armazenada e mantida. O indicador de controle  passa de branco para verde para indicar que o controle de velocidade de cruzeiro está ativo. O pedal do acelerador pode ser liberado.

A velocidade do veículo pode ser aumentada pressionando o pedal do acelerador. Quando o pedal do acelerador é liberado, a velocidade armazenada anteriormente é retomada.

Aumentar a velocidade

Botão do controle de velocidade de cruzeiro

Com o controle de velocidade de cruzeiro ativo, segure o botão giratório para **RES/+** ou pressione brevemente para **RES/+** várias vezes; a velocidade aumenta continuamente ou em incrementos pequenos.



Pedal do acelerador

Com o controle de velocidade de cruzeiro, acelere até a velocidade desejada e armazene-a girando para **SET/-**.

Reduzir a velocidade

Com o controle de velocidade de cruzeiro ativo, segure o botão giratório para **SET/-** várias vezes; a velocidade reduz continuamente ou em incrementos pequenos.

Desativação

Pressione o botão . O indicador de controle  acende em branco no painel de instrumentos. O controle de velocidade de cruzeiro é desativado. A velocidade armazenada é memorizada.

O controle de velocidade de cruzeiro é automaticamente desativado quando:



- A velocidade do veículo é inferior a aproximadamente 40 km/h.
- O pedal do freio é pressionado.

- A alavanca seletora está em N.

Retomar velocidade armazenada

Gire o botão para **RES/+** em uma velocidade superior a 40 km/h. A velocidade armazenada será obtida. O indicador de controle  passa de branco para verde para indicar que o controle de velocidade de cruzeiro está ativo.

Para desligar

Pressione o botão . O indicador de controle  desliga. A velocidade armazenada é apagada. Desligar a ignição também apaga a velocidade armazenada.

Sistemas de detecção de objetos

Assistente de estacionamento (Se equipado)

Sensor de estacionamento

Se equipados, a câmera de ré (RVC) e/ou o auxiliar de estacionamento (RPA) poderão ajudar o motorista a estacionar ou evitar objetos. Sempre confira os arredores do veículo ao estacionar ou dar ré.

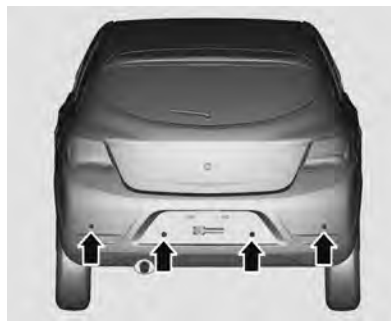

1. Se equipado, o auxiliar de estacionamento (RPA) usa sensores no para-choque traseiro para auxiliar no estacionamento e evitar objetos durante a ré. Ele funciona em velocidades inferiores a 8 km/h. O RPA poderá exibir um triângulo de segurança na tela da câmera de ré (se equipada) para fornecer a distância do objeto. Além disso, podem ocorrer bipes de acordo com a aproximação ao objeto.
2. Com o RPA, com a movimentação do veículo em velocidades inferiores a 8 km/h, os sensores nos para-choques poderão detectar objetos a até 15 m atrás do veículo, dentro de uma área de 25 cm de altura do chão e abaixo do nível do para-choque. Estas distâncias de detecção podem ser menores durante tempo quente ou úmido. Sensores bloqueados não vão detectar objetos e também podem

150 Condução e operação

causar detecções falsas. Mantenha os sensores livres de lama, sujeira, neve, gelo e lodo, e limpe os sensores após uma lavagem do carro em temperaturas abaixo de zero.



3. Apenas com o RPA, o sistema de conforto e conveniência pode ter um visor do auxiliar de estacionamento com barras que exibem a “distância para o objeto” e as informações de localização de objeto para o sistema do auxiliar de estacionamento. À medida que o objeto se aproxima, mais barras acendem e mudam de

cor, passando por amarelo, âmbar e vermelho. Um obstáculo também é indicado por bipes audíveis. O intervalo entre bipes torna-se mais curto à medida que o veículo se aproxima do obstáculo. As barras frontais são apenas ilustrativas, porque o veículo não tem auxiliar de estacionamento dianteiro (FPA).

4. Quando um objeto é detectado na traseira, um bipe será emitido da traseira. Quando um objeto estiver muito próximo (menos de 0,4 m) da traseira do veículo, um bipe contínuo será emitido.
5. Mensagens dos sistemas de detecção de objetos:
 - PARK ASSIST OFF (ASSISTÊNCIA PARA ESTACIONAMENTO DESLIGADA) (Número 258 exibido no conjunto do painel de instrumentos)

Esta mensagem é exibida quando o sistema auxiliar de estacionamento tiver sido desligado ou quando houver uma condição temporária causando a desativação do sistema.

- SERVICE PARK ASSIST (SERVIÇO DA ASSISTÊNCIA PARA ESTACIONAMENTO) (Número 136 exibido no conjunto do painel de instrumentos)

Esta mensagem é exibida se existir um problema com o sistema de assistência para estacionamento. Consulte sua concessionária para obter reparo. Não use este sistema para ajudá-lo a estacionar.

- PARK ASSIST FAULT (FALHA NA ASSISTÊNCIA PARA ESTACIONAMENTO)

(Número 134 exibido no conjunto do painel de instrumentos)

Esta mensagem será exibida se houver um ou mais sensores bloqueados com poeira, lama e o para-choque precisar ser limpo.

O sensor de estacionamento facilita estacionar medindo a distância entre o veículo e obstáculos na parte traseira do mesmo fornecendo avisos sonoros. Entretanto, o motorista é totalmente responsável pela manobra de estacionamento.

O sistema consiste em quatro sensores de estacionamento ultrassônicos no para-choque traseiro.

Nota

Este equipamento pode não estar disponível em seu país ou modelo de veículo.

Falha

No caso de uma falha no sistema, a luz indicadora  se acende.

Além disso, se o sistema não funciona devido a condições temporárias como sensores cobertos de neve, a luz indicadora  se acende.

Dicas importantes sobre os sistemas auxiliares de estacionamento

Perigo

Sob certas circunstâncias, várias superfícies reflexivas sobre objetos ou sobre roupas, bem como fontes externas de ruído podem fazer com que o sistema não detecte os obstáculos corretamente.

Perigo

O sistema auxiliar de estacionamento não detecta crianças, pedestres, ciclistas, animais nem objetos localizados sob o para-choque nem que

(Continuação)

Perigo (Continuação)

estejam muito próximos nem muito distantes do veículo. Não está disponível a velocidades superiores a 8 km/h. Para prevenir ferimentos, mortes ou danos ao veículo, mesmo com o auxiliar de estacionamento, sempre verifique a área ao redor do veículo e verifique todos os espelhos antes de movimentar-se para frente ou para trás.

Cuidado

- A sensibilidade do sensor poderá ser reduzida por influências externas, como camadas sobre a superfície do sensor (gelo, neve, lama, sujeira, envernizamentos/ pinturas múltiplas, etc.).

(Continuação)

152 Condução e operação

Cuidado (Continuação)

- O sensor poderá detectar um objeto inexistente ("distúrbio de eco") causado por distúrbios acústicos externos, por exemplo, outro sistema de estacionamento.
- O sensor poderá detectar um objeto inexistente ("distúrbio de eco") causado por distúrbios mecânicos externos, por exemplo, lavagem de carros, chuva, condições de vento extremas, granizo, etc.
- O desempenho do auxílio de estacionamento pode ser reduzido pela alteração da posição do sensor por alterações externas do veículo como abaixar o para-choque durante a vida útil devido a: mudanças de temperatura, troca de

(Continuação)

Cuidado (Continuação)

- pneus, carregamento do veículo, abaixar/tuning do veículo, etc.
- Condições específicas se aplicam a veículos altos (por ex. veículos off-road, minivans, transportadores). A identificação de objetos na parte superior do veículo não poderá ser garantida.
 - O desempenho do sistema de auxílio de estacionamento poderá ser reduzido pelo acoplamento acústico do veículo causado pelo congelamento. Objetos com uma secção transversal muito pequena podem não ser detectados.

Câmera de visão traseira (RVC) (Se equipado)

A câmera de ré auxilia o motorista ao dar marcha à ré exibindo uma vista da área atrás do veículo.

A vista da câmera é exibida no sistema de conforto e conveniência.

Perigo

A câmera de ré não substitui a visão do motorista. Observe que objetos fora do campo de visão da câmera e dos sensores do auxiliar de estacionamento avançado, ou seja, abaixo do para-choque ou sob o veículo, não são exibidos.

Não dê marcha à ré no veículo olhando somente no visor gráfico, e verifique os arredores atrás e em torno do veículo antes de dar marcha à ré.

1. Quando equipado, a RVC exibe uma imagem da área atrás do veículo no visor

central quando a ré é engatada no veículo, auxiliando no estacionamento e em manobras em baixa velocidade.

- Quando a ré é engatada no veículo, a RVC exibe uma imagem da área atrás do veículo no visor do painel central. A tela anterior é exibida quando a marcha ré é desengatada após um pequeno atraso.
- As imagens exibidas podem estar mais longe ou mais perto do que parece. A área exibida é limitada e objetos que estiverem próximos às laterais do para-choque ou sob o para-choque não são exibidos.



1 - Vista exibida pela câmera

A localização da RVC está no para-choque traseiro, a imagem pode ser considerada como uma referência, mas a visualização exibida identificada com 1 precisa ser adaptada.

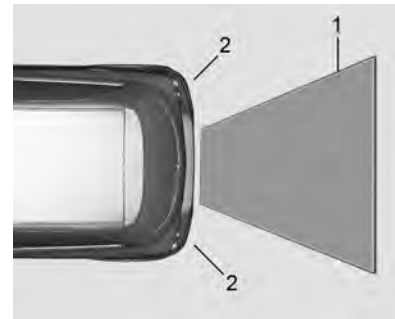

1 - Vista exibida pela câmera

2 - Cantos do para-choque traseiro

Nota

Este equipamento pode não estar disponível em seu país ou modelo de veículo.

Ativação

Um triângulo de segurança pode ser exibido na tela da câmera de ré para mostrar que a assistência para estacionamento traseira detectou um objeto. Este triângulo muda de âmbar para vermelho e aumenta de tamanho de acordo com a proximidade do objeto.

154 Condução e operação

Falha

Mensagens de falha são exibidas com um  na linha superior do sistema de conforto e conveniência.

A câmera de ré poderá não operar adequadamente quando:

- estiver escuro nos arredores,
- o sol ou o feixe dos faróis dianteiros estiver brilhando diretamente na lente da câmera,
- gelo, neve, lama ou qualquer outra coisa cobrir a lente da câmera. Limpe a lente, lave-a com água e seque-a com um pano macio,
- o veículo sofreu um acidente na parte traseira,
- houver mudanças extremas de temperatura.

Repare a causa da falha em uma Concessionária ou Oficina Autorizada Chevrolet.

Combustível

Combustível recomendado

Podem ser usados combustíveis com qualquer porcentagem de etanol ou gasolina. O combustível deve ser aprovado pela legislação de seu país.

O uso de combustível com classificação de octano muito baixa poderá reduzir a potência e o torque do motor e aumentar ligeiramente o consumo de combustível.

Cuidado
Utilizar combustível com um índice de octanas demasiadamente baixo pode provocar combustão descontrolada e danos no motor.

Aditivos de combustível

Etanol e gasolina

Para veículos com sistema SPE/4 ECO, recomendamos a adição de um frasco de aditivo ACDelco Flexpower a cada quatro abastecimentos completos ou 200 litros do tanque de combustível, nas seguintes condições:

- Em veículos que não forem dirigidos por mais de duas semanas ou só forem usados para curta distância e nem todo dia.
- Em veículos em que aditivos para combustível não sejam normalmente usados.

Cuidado
Nunca use aditivo para gasolina em etanol e vice-versa.

Tanque de combustível da partida a frio

Motores a etanol e gasolina

Para veículos com sistema SPE/1/4 ECO.

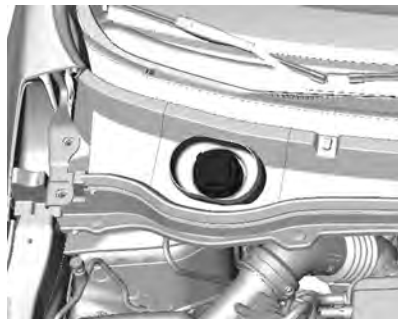

Abastecimento do tanque

Verifique semanalmente o nível do reservatório de combustível para partida a frio e assegure-se de mantê-lo sempre cheio.

Recomendamos abastecer o reservatório de partida a frio preferencialmente com gasolina de alta octanagem - IAD 95 (Índice

Anti-Detonante) ou RON 100, ou superior. Consulte as opções disponíveis no posto de combustível de sua preferência. Na falta desse produto, use gasolina aditivada, que conserva suas propriedades por mais tempo do que a gasolina tipo C comum.

Cuidado

Abasteça o reservatório de partida a frio somente com gasolina. O veículo pode ser seriamente danificado se o reservatório de partida a frio for abastecido com outro combustível (por exemplo, diesel, etanol etc.), gasolina de baixa qualidade ou adulterada.

Para reabastecer, siga os procedimentos:

1. Desligue o motor.
2. Abra o capô.
3. Retire a tampa do reservatório de partida a frio, girando-a no sentido anti-horário.

4. Ao reabastecer o reservatório, verifique o nível a partir do bico de enchimento, pois a marca de referência não está visível.
5. Recoloque a tampa do reservatório de partida a frio, girando-a no sentido horário.
6. Feche o capô.

Abastecimento do tanque



Perigo

Antes de reabastecer, desligue o motor e todos os aquecedores externos com câmaras de combustão. Desligue todos os telefones celulares.

Ao reabastecer siga as instruções operacionais e de segurança do posto de gasolina.

156 Condução e operação

Perigo

O combustível é inflamável e explosivo. Não fume ou provoque chamas e/ou faíscas abertas.

Se o veículo tiver cheiro de combustível, repare a causa dessa situação imediatamente em uma Concessionária ou Oficina Autorizada Chevrolet.

Cuidado

Se utilizar um combustível de grau inadequado ou colocar aditivos para combustível incorretos no tanque de combustível, o motor e o conversor catalítico poderão ser seriamente danificados.

Ao abastecer o tanque, certifique-se de utilizar o combustível correto (gasolina ou etanol) correspondente ao veículo. O veículo poderá ser

(Continuação)

Cuidado (Continuação)

seriamente danificado caso abasteça diesel em um veículo flex.

Cuidado

Em caso de combustível inadequado, não ligue a ignição.

A portinhola do bocal de abastecimento de combustível está localizada na parte traseira direita do veículo.

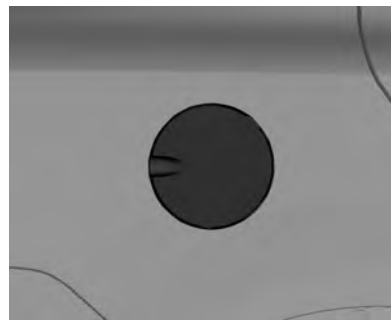

Para veículos sem travas elétricas das portas, a tampa de enchimento de combustível deve ser aberta com a chave. Libere a portinhola do bocal de abastecimento de combustível puxando a portinhola.

Para veículos equipado com travas elétricas das portas, solte a tampa de enchimento de combustível pressionando o botão  do sistema de travamento central ou o controle remoto e puxe a tampa para abri-la.



Cuidado

Limpe imediatamente todo combustível que transbordar.

Nota

Para evitar danificar o recipiente, que recoleta os gases oriundos do tanque de combustível e, conseqüentemente, reduz a contaminação do ambiente, reabasteça o tanque de combustível lentamente e, após a terceira desconexão automática do bocal de abastecimento da bomba, interrompa o reabastecimento.

Tampa do tanque de combustível

Somente uma tampa genuína oferece funcionalidade total.

Sistema SPE/4 ECO- motores a etanol e gasolina

Qualquer proporção de etanol e gasolina pode ser usada.

O sistema de injeção eletrônica de combustível, através de sinais recebidos de diversos sensores, ajusta o funcionamento do motor de acordo com o combustível a ser usado. Tenha certeza da origem do combustível. O uso de combustível com especificação inadequada pode causar danos irreversíveis ao motor.

Depois de reabastecer, dirija o veículo por aproximadamente 10 minutos, especialmente se o combustível predominante tiver sido alterado.

Ao dar a partida no motor com etanol pela manhã, segure a chave por cerca de 3 segundos. Se o motor não der a partida na primeira

tentativa, aguarde cerca de 10 segundos e tente novamente. Depois de três tentativas, segure o pedal do acelerador totalmente pressionado até que o motor dê a partida. Retire o pé do pedal do acelerador imediatamente.



A etiqueta adesiva localizada na tampa de enchimento de combustível do veículo contém uma indicação do tipo de combustível.

Nota

Verifique o nível no reservatório de partida a frio e mantenha-o sempre abastecido (de preferência com gasolina aditivada).

158 Condução e operação

Evite danos

Nunca use um combustível que não atenda as recomendações de qualidade ou que contenha aditivos metálicos à base de manganês. Nunca adicione um aditivo ao tanque de combustível de seu veículo recomendado para combustíveis diferentes, pois o motor, os injetores de combustível, o catalisador e todos os sensores do sistema anticontaminação provavelmente sofrerão danos graves que não serão cobertos pela garantia do veículo.

Bicos injetores

Os bicos injetores dos veículos Chevrolet são do tipo autolimpantes e não requerem nenhuma limpeza periódica.

Filtro de combustível

Troque o filtro de combustível de acordo com os intervalos recomendados no Plano de Manutenção.

Nota

Como ele trabalha sob uma pressão mais alta que os sistemas convencionais, o sistema de injeção de combustível exige alguns cuidados de manutenção. Troque o filtro e as mangueiras de combustível somente por peças originais GM.

Cuidados com o veículo

Informações gerais

Acessórios e modificações ...	160
Elevação do veículo	160
Interruptor de desconexão da bateria	161
Armazenamento do veículo ...	162
Informações de emissão	162

Verificações do veículo

Execução do serviço de manutenção pelo proprietário	163
Capô	164
Visão geral do compartimento do motor	166
Óleo do motor	167
Fluido da transmissão automática	169
Fluido da transmissão manual	170
Filtro/limpador de ar do motor	170
Líquido de resfriamento do motor	171
Superaquecimento do motor	172

Ventilador do motor	174
Fluido do lavador	175
Freios	175
Fluido do freio	175
Bateria	177
Substituição da palheta do limpador	178

Substituição de lâmpadas

Substituição de lâmpadas	180
Faróis, seta dianteira e luzes de estacionamento	181
Luzes de funcionamento diurno (DRL)	183
Faróis para neblina	183
Lanternas traseiras	184
Lâmpada de freio superior central (CHMSL)	185
Lâmpada da placa	185
Luzes internas	185
Iluminação do painel de instrumentos	185

Sistema elétrico

Fusíveis	186
Caixa de fusíveis do compartimento do motor	187
Caixa de fusíveis do painel de instrumentos	190

Ferramentas do veículo

Ferramentas	195
-------------------	-----

Rodas e pneus

Rodas e pneus	195
Designações dos pneus	195
Pressão do pneu	195
Sistema de monitoramento da pressão do pneu	196
Operação do monitor de pressão do pneu	198
Inspeção dos pneus	200
Profundidade da banda de rodagem	200
Rodízio dos pneus	200
Quando é hora de pneus novos	201
Tipos diferentes de rodas e pneus	202
Coberturas de rodas	202
Substituição de rodas	203

Partida com cabos auxiliares

Partida com cabos auxiliares	205
---------------------------------------	-----

Reboque

Rebocamento do veículo	207
------------------------------	-----

Cuidados com a aparência

Cuidados com o exterior	208
Cuidados com o interior	210

160 Cuidados com o veículo

Informações gerais

Acessórios e modificações

Recomendamos usar Peças e Acessórios Genuínos e componentes aprovados pela fábrica específicos para o seu tipo de veículo. Não podemos avaliar ou garantir outros produtos - ainda que tenham aprovação concedida por entidade reguladora ou similar.

Cuidado

Nunca modifique o veículo. Isso poderá afetar o desempenho, a durabilidade e a segurança do veículo e a garantia poderá não cobrir problemas causados pela modificação.

Concessionárias Chevrolet

Se seu veículo tem alguma anomalia, leve-o a qualquer rede de concessionárias Chevrolet ou oficina autorizada para consertá-lo, dentro ou fora do período de

garantia. Você será atendido por profissionais altamente qualificados. Se uma explicação adicional for necessária, entre em contato com o gerente de serviços.

Cuidado

Este veículo foi desenvolvido tendo em mente a total segurança de seus passageiros. Ele, portanto, usa parafusos com adesivo trava-rosca em algumas montagens. Se os parafusos forem removidos por algum motivo, deverão ser substituídos por peças originais novas. Além disso, também será essencial uma limpeza efetiva da peça que for fixada com o parafuso com adesivo trava-rosca, para assegurar um aperto perfeito e uma reação físico-química eficaz dos compostos químicos de travamento. Assim, recomendamos enfaticamente que os sistemas de segurança do veículo (freios, bancos,

(Continuação)

Cuidado (Continuação)

suspensão, cintos de segurança, etc.), bem como serviços que afetem indiretamente tais sistemas, sejam sempre executados pela Rede de Concessionárias ou Oficina Autorizada Chevrolet. Para obter mais detalhes, entre em contato com uma Concessionária ou uma Oficina Autorizada Chevrolet.

Elevação do veículo

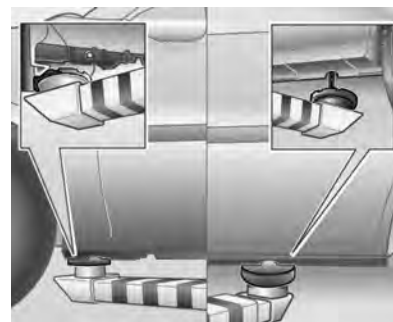

O local dos pontos de apoio de um elevador ou macaco tem de ser aplicado somente nos locais indicados nas figuras, nas porções dianteira e traseira, nas áreas entre o local para instalação do macaco e as caixas das rodas.

Nota

Se os apoios dos elevadores ou os macacos forem metálicos, use uma proteção de borracha para evitar danos ao veículo.

Interruptor de desconexão da bateria

Desconectar

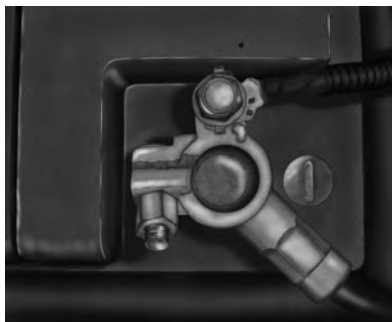

1. Abra o capô.
2. Certifique-se de desligar todos os sistemas elétricos, como o sistema de áudio, faróis, lanternas traseiras, sistema de alarme antifurto e acessórios. Certifique-se de desligar a ignição e remover a chave do interruptor da ignição.
3. Feche todas as portas do veículo e não ative o alarme antifurto.

4. Remova o protetor da bateria (se equipado).
5. Retire a porca da extremidade do terminal negativo.
6. Retire o terminal do borne da bateria.

Conectar

1. Certifique-se de que a ignição esteja desligada e remova a chave do interruptor da ignição. Abra o capô e instale a ponta do terminal no terminal da bateria.
2. Aperte a porca da extremidade do terminal negativo.
3. Instale o protetor da bateria (se equipado).
4. Feche o capô.

Nota

Antes de trabalhar no veículo, consulte o item Prevenção de danos aos componentes eletrônicos.

162 Cuidados com o veículo

Armazenamento do veículo

Inatividade por período prolongado

Se o veículo precisar ficar guardado durante vários meses:

- Lave e encere o veículo.
- Limpe e proteja as vedações de borracha.
- Troque o óleo do motor.
- Esgote o reservatório do líquido do lavador.
- Verifique o anticongelante e a proteção anticorrosiva do líquido de arrefecimento.
- Calibre a pressão dos pneus para o valor especificado para carga total.
- Estacione o veículo em local seco e bem ventilado. Engate a primeira ou a marcha à ré para evitar que o veículo se desloque.
- Não acione o freio de estacionamento.

- Desconecte a bateria, consulte *Interruptor de desconexão da bateria* ⇨ 161
- Feche o capô.

Retorno à condição de atividade

Quando o veículo for recolocado em operação:

- Conecte a bateria, consulte *Interruptor de desconexão da bateria* ⇨ 161
- Verifique a pressão dos pneus.
- Encha o reservatório do líquido do lavador.
- Confira o nível de óleo do motor.
- Confira o nível do líquido de arrefecimento.

Informações de emissão



- O nível máximo de emissão de CO (monóxido de carbono) permitido para a sincronia de marcha lenta e ignição especificada (avanço inicial) é de 0,5%. Isto se aplica ao combustível padrão especificado para testes de emissão.
- A descarga de emissões pelo cárter de óleo para a atmosfera deve ser zero em qualquer condição do veículo.

- Veículos equipados com o sistema SPE/4 ECO têm um sistema antipoluição de gás evaporativo do tanque de combustível (cânister).
- Este veículo atende os limites de emissão, como o Programa para Controle da Poluição do Ar por Veículos Motorizados (PROCONVE), de acordo com a Resolução 18/86 do CONAMA e atualizações vigentes na data de fabricação.
- A rotação da marcha lenta não é regulável. O módulo de controle eletrônico (ECM) calcula eletronicamente a porcentagem de CO e os ajustes da marcha lenta.
- Nos veículos com sistema SPE/4 ECO - etanol e gasolina - qualquer mistura de etanol e gasolina, em qualquer proporção, pode ser usada. O sistema de injeção eletrônica de combustível, através de sinais recebidos de diversos sensores, ajusta o funcionamento do motor de acordo com o combustível a

ser usado. Certifique-se da origem do combustível, pois se estiver adulterado poderá causar danos irreversíveis ao motor.

- Convém usar, de preferência, o combustível aditivado dos postos.

Nota

O uso de combustível que não seja o especificado poderá comprometer o desempenho do veículo, causar danos ao sistema de injeção ou até danificar o motor. Esse tipo de dano não é coberto pela garantia do veículo.

Verificações do veículo

Execução do serviço de manutenção pelo proprietário

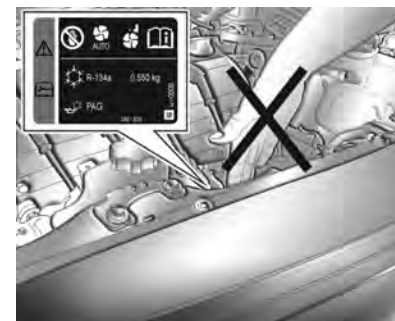

Veículos com sistema de ar condicionado.

164 Cuidados com o veículo



Veículos sem sistema de ar condicionado.

Atenção

Execute verificações no compartimento do motor apenas quando a ignição estiver desligada.

A ventoinha de arrefecimento pode começar a funcionar mesmo com a ignição desligada.

Perigo

O sistema de ignição usa uma tensão extremamente alta. Não toque nele.

Capô

Abertura



Puxe a alavanca de liberação e devolva-a à posição original.

O capô ficará parcialmente aberto e preso somente pela trava.



Empurre a trava de segurança para o lado do motorista e abra o capô.

Perigo

Quando o motor estiver quente, certifique-se de tocar apenas no isolamento de espuma do suporte do capô para evitar queimaduras.

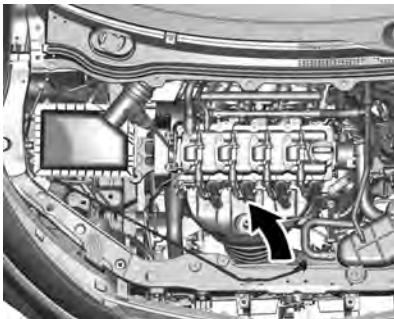

Para manter o capô aberto, encaixe a haste de sustentação na furação da tampa.

Fechamento

Antes de fechar o capô, pressione a haste de sustentação para dentro do prendedor.

Para fechar o capô, abaixe gradualmente e, finalmente, deixe-o cair devido ao peso. Certifique-se sempre se o capô está bem fechado, tentando abri-lo. Caso não esteja bem fechado, repita a operação de fechamento.

Perigo

Sempre observe as seguintes precauções:

- Puxe a borda frontal do capô para certificar-se de que esteja bem travado antes de dirigir o veículo.
- Não puxe a alavanca de destravamento do capô enquanto o veículo estiver em movimento.
- Não dirija o veículo com o capô aberto. Um capô aberto atrapalhará a visão do motorista.
- Operar o veículo com o capô aberto poderá levar a uma colisão, resultando em danos ao veículo ou outra propriedade, ferimentos ou até mesmo a morte.

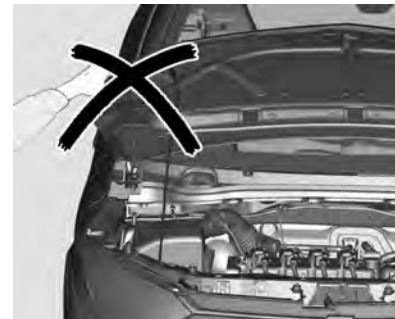

Cuidado

Não empurre o capô para baixo se ele estiver sendo mantido aberto pela haste

166 Cuidados com o veículo

Visão geral do compartimento do motor

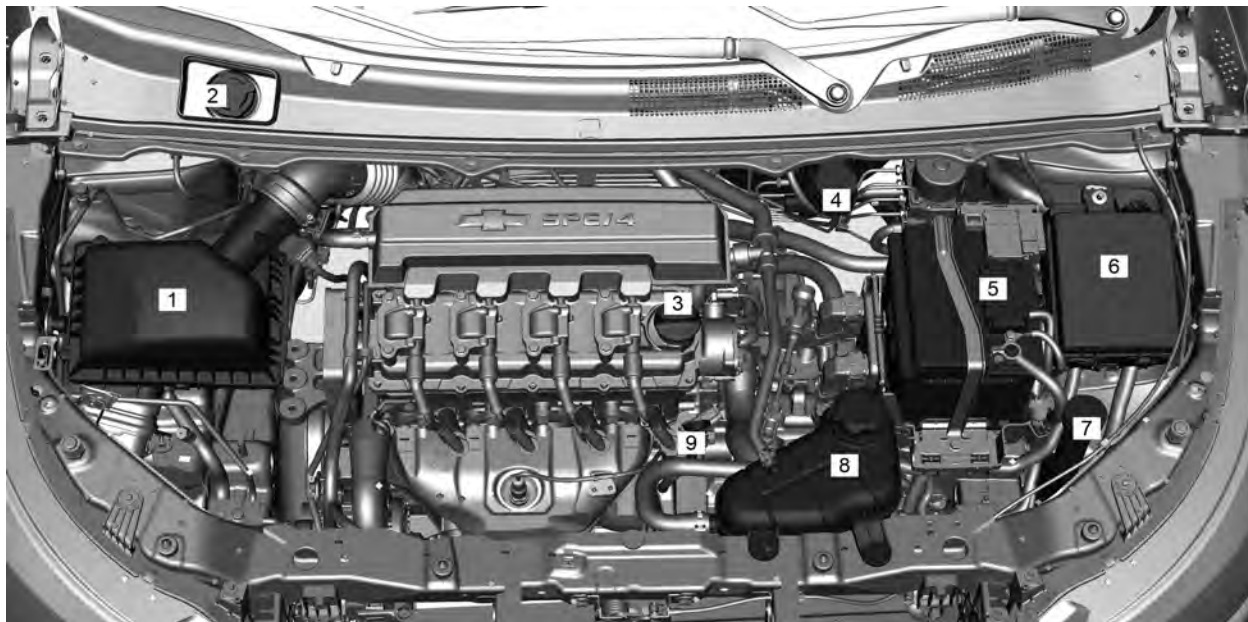

Motor SPE/4 ECO

1. Filtro de ar do motor
Consulte *Filtro/limpador de ar do motor* ⇨ 170
2. Reservatório de partida a frio
Consulte *Tanque de combustível da partida a frio* ⇨ 155
3. Tampa de abastecimento do óleo do motor.
Consulte *Óleo do motor* ⇨ 167
4. Reservatório do fluido de freios.
Consulte *Fluído do freio* ⇨ 175.
5. Bateria.
Consulte *Bateria* ⇨ 177
6. Caixa de fusíveis do compartimento do motor.
Consulte *Caixa de fusíveis do compartimento do motor* ⇨ 187
7. Reservatório do fluido do lavador.
Consulte *Fluído do lavador* ⇨ 175.
8. Reservatório do líquido de arrefecimento do motor.

Consulte *Líquido de resfriamento do motor* ⇨ 171.

9. Vareta do nível de óleo do motor.

Consulte *Óleo do motor* ⇨ 167.

Óleo do motor

Troca do óleo do motor

Nota

Troque o óleo de acordo com os intervalos de tempo ou a quilometragem percorrida (consulte *Fluidos e lubrificantes recomendados* ⇨ 218), pois os óleos perdem suas propriedades de lubrificação não apenas devido ao funcionamento do motor, mas também ao envelhecimento. A troca de óleo deve ser feita com o motor em temperatura operacional normal. Preferivelmente, troque o óleo em uma Concessionária Chevrolet, assegurando assim o uso do óleo especificado para manter a integridade dos componentes do motor. Os danos causados por óleo não especificado não são cobertos pela garantia.



Confira o nível do óleo semanalmente ou antes de fazer uma viagem. Considera-se consumo normal de óleo até 0,75 L de óleo para cada 1.000 km rodados.

Deve-se conferir o nível do óleo com o veículo nivelado e o motor (que deve estar na temperatura normal de operação) desligado.

Espere pelo menos 10 minutos antes de conferir o nível, para que o acúmulo normal do óleo no motor esorra para o cárter. Se o óleo estiver frio, poderá demorar um pouco mais para voltar ao cárter.

168 Cuidados com o veículo

Verificação do nível de óleo do motor

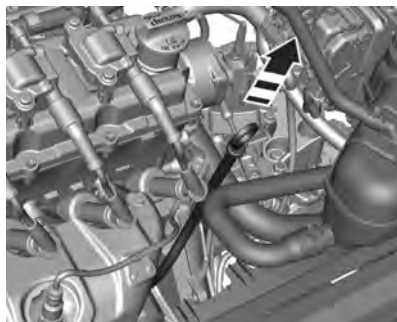

Para verificar o nível do óleo, remova a vareta de nível.

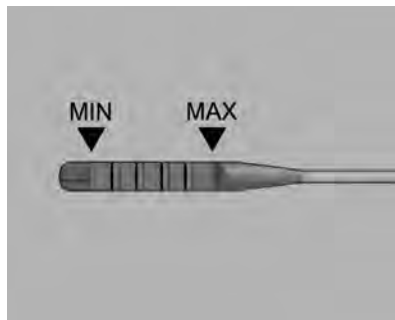

Limpe-a bem, introduza até o fim e torne a retirar. O nível do óleo tem de estar entre as posições inferior (MIN) e superior (MAX) da vareta.

Adicione óleo somente se o nível atingir a posição inferior (MIN) na vareta de nível ou se estiver abaixo desta, máximo de 1 litro, então verifique novamente o nível.

Cuidado

Nunca misture tipos diferentes de qualidades de óleo. Use somente a qualidade e a viscosidade do

(Continuação)

Cuidado (Continuação)

óleo especificadas neste manual. O uso de outro óleo diferente do especificado poderá causar danos ao motor e cancelar a garantia. Verifique com uma Concessionária ou com uma Oficina Autorizada Chevrolet se o óleo é aprovado pela especificação Dexos 1.

O nível do óleo não deve ficar acima da posição superior (MAX) da vareta. Se isto ocorrer, haverá, por exemplo, aumento no consumo do óleo, encharcamento das velas e formação excessiva de resíduos de carbono.

Cuidado

Óleo do motor em excesso deverá ser drenado ou retirado por sucção.

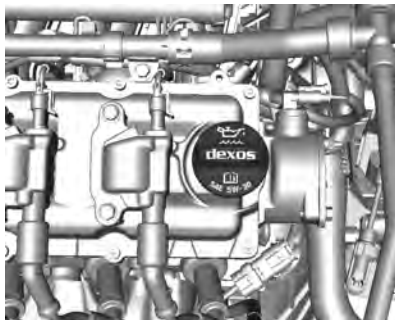

Consulte *Capacidades e especificações* ⇨ 232.

Coloque a tampa e aperte-a.

A estabilização do consumo do óleo ocorrerá depois que o veículo rodar alguns milhares de quilômetros. Só então será possível determinar seu consumo real.

⚠ Atenção

O óleo do motor é um agente irritante e, se ingerido, poderá causar doenças ou a morte.

(Continuação)

**Atenção
(Continuação)**

Mantenha-o longe do alcance de crianças.

Evite o contato repetitivo ou prolongado com a pele.

Lave as áreas expostas com água e sabão ou um limpador de mãos.

Tome muito cuidado ao drenar o óleo do motor, pois ele poderá estar quente suficiente para queimá-lo.

Trocando o filtro de óleo

O filtro de óleo deve ser trocado a cada duas trocas de óleo do motor, sendo obrigatório na primeira vez em que o fizer.

Providencie para que o filtro de óleo seja substituído preferencialmente por uma concessionária Chevrolet.

Fluido da transmissão automática

Não é necessário verificar o nível do fluido da transmissão.

Um vazamento do fluido da transmissão é o único motivo para perda do fluido. Se ocorrer um vazamento, leve o veículo ao departamento de serviços da Concessionária e repare-o o mais rápido possível.

O veículo não está equipado com uma vareta de nível do fluido da transmissão.

Há um procedimento especial para verificar e trocar o fluido da transmissão em caso de vazamento. Como esse procedimento é difícil, isso deverá ser feito no departamento de serviços da Concessionária. Entre em contato com a Concessionária para obter informações adicionais.

Nota

A Chevrolet usa e recomenda lubrificantes, fluidos e produtos químicos ACDelco e recomenda Peças Originais GM.

170 Cuidados com o veículo

Especificação do óleo, consulte *Fluidos e lubrificantes recomendados* ⇨ 218.

Fluido da transmissão manual

Não é necessário verificar o nível do fluido de transmissão manual.

Um vazamento do fluido da transmissão é o único motivo para perda do fluido. Se ocorrer um vazamento, leve o veículo ao departamento de serviços da Concessionária e repare-o o mais rápido possível.

Nota

A Chevrolet usa e recomenda lubrificantes, fluidos e produtos químicos ACDelco e recomenda Peças Originais GM.

Especificação do óleo, consulte *Fluidos e lubrificantes recomendados* ⇨ 218.

Filtro/limpador de ar do motor

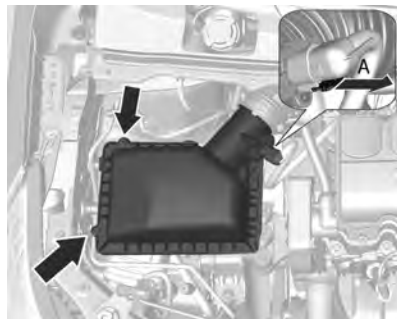

Limpeza do elemento:

Inspeção o filtro de ar nos intervalos indicados no cronograma de manutenção. Para limpar o filtro de ar, remova o filtro do veículo e sacuda-o levemente para soltar a poeira e sujeira. Caso o filtro continue empastado de sujeira, será necessário um novo.

Para inspecionar ou substituir o filtro de ar do motor, faça o seguinte:

1. Abra o capô.

2. Pressione cuidadosamente a trava do conector e puxe o conector.
3. Solte o grampo de metal da mangueira.
4. Remova a mangueira.
5. Afrouxe os prendedores.
6. Remova a tampa da caixa de ar cuidadosamente.
7. Remova o elemento do purificador de ar e limpe-o com pancadas suaves.
8. Limpe também a parte interna do purificador.
9. Deslize a tampa para dentro do conjunto e prenda-a com os dois parafusos.
10. Instale a mangueira e parafuse a braçadeira de metal.
11. Instale o conector.
12. Feche o capô.

Líquido de resfriamento do motor

Troca do líquido de arrefecimento do motor

O sistema de arrefecimento do motor é abastecido com um aditivo para radiador de longa duração (etilenoglicol), cujas propriedades conferem proteção adequada contra congelamento, ebulição e corrosão.

O líquido de arrefecimento deve ser trocado a cada 5 anos ou 150.000 km.



Perigo

Deixe o motor esfriar antes de abrir a tampa do reservatório de expansão. Abra-a com cuidado e deixe a pressão sair devagar.

Nível do líquido de arrefecimento

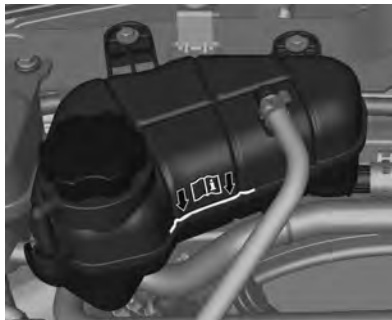

Raramente ocorre perda em um sistema de arrefecimento de circuito fechado. Portanto, raramente é necessário completar o nível, mas ele deverá ser verificado semanalmente, com o veículo em uma superfície plana e com o motor frio.

Se o sistema de resfriamento estiver frio, o nível do líquido de arrefecimento deve estar em cima da marca de enchimento. Complete até a linha de enchimento se o nível estiver baixo.

Caso seja necessário completar o nível, com o motor frio, retire a tampa, adicione ao reservatório de expansão uma mistura de água potável e aditivo para radiador (longa duração - cor laranja) ACDelco (proporção de 35% a 50% de aditivo).

Instale a tampa e aperte-a firmemente.

Cuidado

Reservatório de expansão e sua tampa têm limitadores de fixação. Para fechar a tampa, aperte-a lentamente e, quando houver resistência, pare de girá-la. Se a tampa exceder o limitador, a tampa e o reservatório de expansão serão danificados, causando problemas de funcionamento no sistema de arrefecimento que, por sua vez, podem causar danos ao motor. Esses danos não são cobertos pela garantia.

172 Cuidados com o veículo

Nota

O aditivo para radiador (vida longa, de cor alaranjada) não deve ser misturado a aditivos padrão (cor verde) ou a outros produtos, como óleo solúvel C. As misturas reagem, formando uma borra que pode levar à obstrução do sistema e, conseqüentemente, ao superaquecimento do motor. Em caso de troca do tipo de aditivo, o sistema deverá ser lavado cuidadosamente.

Nota

Caso necessite reabastecer constantemente, visite uma Concessionária ou Oficina Autorizada Chevrolet para verificar a tampa do sistema (ou vazamentos ocasionais) e para trocar o líquido de arrefecimento para obter a concentração apropriada.



Perigo

Os vapores e os líquidos muito quentes que saem do sistema de arrefecimento podem explodir e

(Continuação)

Perigo (Continuação)

causar queimaduras sérias. Eles estão sob pressão, e se a tampa do reservatório de expansão for aberta mesmo que parcialmente, os vapores poderão ser expulsos em alta velocidade. Nunca remova a tampa do reservatório de expansão quando o motor e o sistema de arrefecimento estiverem quentes. Se for necessário remover a tampa do reservatório de expansão, aguarde até que o motor esfrie.

Superaquecimento do motor

A luz indicadora de temperatura do líquido de arrefecimento do veículo está localizada no painel de instrumentos. Ela indica o aumento da temperatura do motor.

Nota

Se o motor funcionar sem líquido de arrefecimento, seu veículo poderá sofrer danos sérios. Neste caso, os reparos não serão cobertos pela garantia.

Superaquecimento do motor sem vapor

Se você notar o aviso de superaquecimento e não houver sinais de vapor, o problema poderá não ser tão sério. O motor poderá superaquecer quando:

- O veículo é conduzido em uma subida acentuada em altas temperaturas ambiente.
- O veículo é parado depois de dirigir em alta velocidade.
- O veículo foi conduzido em marcha lenta durante um percurso longo.

Se não houver mudanças ou sinais de vapor, observe o seguinte procedimento durante aproximadamente um minuto:

1. Desligue o sistema de ar condicionado.

2. Tente manter o motor sob carga (use uma marcha na qual o motor fique em baixa rotação).

Se o aviso de superaquecimento desaparecer, continue dirigindo. Por questões de segurança, dirija lentamente por aproximadamente 10 minutos.

Se a temperatura do líquido de arrefecimento não cair, pare o motor e estacione o veículo imediatamente.

Caso não haja vapor visível, ligue o motor em marcha lenta por aproximadamente 2 ou 3 minutos com o veículo parado e observe se o aviso de superaquecimento apaga.

Se o aviso de superaquecimento continuar aceso, desligue o motor, peça aos passageiros que saiam do veículo e aguarde até que ele esfrie. Fica a seu critério abrir ou não o compartimento do motor, mas procure assistência técnica imediatamente. Se abrir o

compartimento do motor, verifique o reservatório de expansão do líquido de arrefecimento.

 **Perigo**

Se o líquido de arrefecimento na parte interna do reservatório de expansão estiver fervendo, não faça nada e aguarde até que esfrie.

O nível do líquido de arrefecimento deverá estar conforme especificado. Se estiver baixo, significa que pode haver vazamento nas mangueiras do radiador, do aquecedor, no próprio radiador ou na bomba d'água.

 **Perigo**

- As mangueiras do aquecedor e as mangueiras do radiador, bem como outras partes do motor,

(Continuação)

**Perigo
(Continuação)**

podem esquentar muito. Não as toque, pois poderá se queimar.

- Caso exista algum vazamento, não ligue o motor, pois o líquido de arrefecimento poderá se perder, causando queimaduras. Antes de dirigir o veículo, repare os vazamentos.

Superaquecimento com vapor

 **Perigo**

- Os vapores gerados pelo superaquecimento do motor podem causar queimaduras graves, mesmo que você só abra um pouco o compartimento do motor. Fique distante do motor ao observar a emissão de vapor. Desligue o motor,

(Continuação)

174 Cuidados com o veículo

Perigo (Continuação)

peça aos passageiros para saírem do veículo e espere que o motor esfrie. Antes de abrir o compartimento do motor, aguarde até que não haja mais sinais de vapor do líquido de arrefecimento.

- Se o veículo continuar em movimento com o motor superaquecido, os líquidos poderão escapar devido à alta pressão. Você e outras pessoas poderão se queimar gravemente. Desligue o motor superaquecido, saia do veículo e espere que ele esfrie.

Ventilador do motor

Se não houver sinal de vazamento, verifique o funcionamento da ventoinha do motor. Seu veículo está equipado com uma ventoinha elétrica. Se houver superaquecimento do motor, ela

terá de ser acionada. Se isto não acontecer, será preciso efetuar o conserto. Desligue o motor. Se não for identificado nenhum problema mas o nível do líquido de arrefecimento não estiver no máximo, adicione ao reservatório de expansão uma mistura de água potável e aditivo para radiador (longa duração - cor laranja) ACDelco (proporção de 35% a 50% de aditivo). Ligue o motor quando o nível do líquido de arrefecimento estiver no máximo. Se o sinal de advertência de superaquecimento estiver ligado, consulte uma Concessionária ou Oficina Autorizada Chevrolet.

⚠ Perigo

Os ventiladores e outras partes móveis do motor podem causar ferimentos sérios. Mantenha mãos e roupas afastadas de partes móveis quando o motor estiver funcionando.

⚠ Perigo

- Os vapores e os líquidos muito quentes que saem do sistema de arrefecimento em ebulição podem explodir e causar queimaduras graves. Eles estão sob pressão, e se a tampa do reservatório de expansão for aberta mesmo que parcialmente, os vapores poderão ser expulsos em alta velocidade. Nunca remova a tampa do reservatório de expansão quando o motor e o sistema de arrefecimento estiverem quentes. Se for necessário remover a tampa do reservatório de expansão, aguarde até que o motor esfrie.
- O aditivo longa vida para o sistema de arrefecimento é venenoso e deve ser manuseado com cuidado.

Nota

Para evitar danos ao veículo e facilitar a partida quando o motor estiver quente (devido à evaporação do combustível), o sistema do respiro do motor poderá ser atuado mesmo após o desligamento do veículo por um determinado período, dependendo da temperatura ambiente e da temperatura do motor.

Fluido do lavador



Encha com água limpa misturada com uma quantidade adequada de aditivo para limpeza de para-brisa.

Para encher o reservatório de fluido do lavador do para-brisa:

- Utilize apenas fluido do lavador pronto para uso disponível comercialmente para este propósito.
- Não utilize água de torneira. Os minerais presentes na água de torneira podem entupir a tubulação do lavador do para-brisa.
- Se for provável que a temperatura do ar caia abaixo do ponto de congelamento, utilize fluido do lavador do para-brisa com propriedades anticongelantes suficientes.

Freios

Cuidados com as novas pastilhas de freio

Quando pastilhas de freio novas são instaladas, não freie com força desnecessária durante os primeiros 300 km.

O desgaste das pastilhas de freio não deve exceder um certo limite. Portanto, a manutenção regular, conforme detalhado no **Plano de Manutenção Preventiva**, é da maior importância para a sua segurança.

Fluido do freio

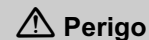

O fluido de freio é venenoso e corrosivo. Evite contato com os olhos, com a pele, com os tecidos e com as superfícies pintadas.

176 Cuidados com o veículo



O nível do fluido de freios precisa estar entre as marcas **MIN** e **MAX**.

O reabastecimento do fluido de freio não é recomendado pois há uma relação entre o nível do fluido, o sistema de embreagem e o desgaste da pastilha de freio. Consulte uma Concessionária ou a Oficina Autorizada Chevrolet para verificar o nível caso esteja abaixo da marca de mínimo especificada no reservatório, o vazamento deve ser corrigido e o fluido substituído.

Se a luz indicadora do freio (ⓘ) acender ou permanecer acesa por longos períodos, vá até uma Concessionária ou Oficina Autorizada Chevrolet.

Especificação do fluido de freio, consulte *Fluidos e lubrificantes recomendados* ⇨ 218.

⚠ Perigo

- Certifique-se de limpar completamente em torno da tampa do reservatório do fluido de freios antes de remover a tampa.
- A contaminação do sistema do fluido de freios pode afetar o desempenho dele.
- Fluido de freios em demasia no motor pode fazer com que o fluido queime.
- Não encha demais o reservatório.

(Continuação)

Perigo (Continuação)

- Incêndio no motor pode ocasionar ferimentos e danificar seu veículo e outra propriedade.
- Não descarte o fluido de freio usado com o lixo doméstico.
- Use uma instalação autorizada de gestão de refugos local.
- Fluido de freios usado e seus recipientes podem ser perigosos. Eles podem prejudicar a sua saúde e o meio ambiente.
- O fluido de freios é acre e pode irritar a pele e os olhos.
- Não deixe que o fluido de freio entre em contato com sua pele ou olhos. Se isso acontecer, lave imediatamente a área

(Continuação)

Perigo (Continuação)

afetada com sabão e água ou um produto de limpeza para as mãos.

Bateria



A bateria ACDelco que equipa o seu veículo dispensa manutenção periódica. Se o veículo não for usado durante 30 dias ou mais, desconecte o cabo do pólo negativo da bateria para não descarregá-la.

Cuidado

- Acender fósforos perto da bateria poderá causar uma explosão de gás. Se você necessitar de mais iluminação no compartimento do motor, use uma lanterna.
- A bateria, mesmo quando selada, contém ácido que pode causar queimaduras. Se o ácido cair em sua pele ou olhos, lave as partes afetadas com água corrente e procure cuidados médicos imediatamente.
- Para minimizar o risco de contato de gotas da solução com os olhos, use óculos de proteção ao manusear baterias.
- A General Motors não se responsabiliza por acidentes causados por negligência ou pelo manuseio incorreto de baterias.

Reciclagem obrigatória da bateria



Sempre que trocar a bateria, deixe a antiga no revendedor (resolução CONAMA 401/08, de 04/11/08):

- Todo consumidor/usuário final deve devolver a bateria usada do veículo. Ela não deve ser jogada fora no lixo comum.
- A Concessionária ou Oficina Autorizada Chevrolet onde você comprou a bateria do veículo deve aceitar a devolução da bateria usada e depois enviá-la ao fabricante para fins de reciclagem.

178 Cuidados com o veículo

Cuidado

Riscos ao entrar em contato com a solução ácida e o chumbo:

- Composição básica: chumbo, ácido sulfúrico diluído e plástico.
- Caso a solução ácida e o chumbo contidos na bateria sejam descartados no ambiente de uma maneira incorreta, poderão contaminar o solo, o subsolo e a água, bem como causar riscos à saúde de seres humanos.
- Se houver contato acidental com os olhos ou a pele com esses produtos, as partes afetadas deverão ser lavadas imediatamente com água e será necessário procurar cuidados médicos.
- Sempre que a bateria for carregada, mantenha-a na posição horizontal para evitar vazamento pelo respiro.

Prevenção de danos aos componentes eletrônicos



Para evitar a pane de componentes eletrônicos, nunca desconecte a bateria com o motor ligado. Remova a chave da ignição antes de efetivar a desconexão.

Sempre que for desconectá-la, solte primeiro o cabo negativo e depois o positivo. Não inverta a posição dos cabos.

Ao reconectar, remova a chave da ignição, conecte o cabo positivo primeiro e, em seguida, o negativo.

Substituição da palheta do limpador

O funcionamento correto das palhetas do limpador do para-brisa e um campo limpo são condições essenciais para a direção segura. Verifique as palhetas do limpador com frequência. Limpe as palhetas do limpador com sabão neutro diluído em água. Evite usar os limpadores do para-brisa a seco ou sem acionar os lavadores. Por motivos de segurança, recomendamos que as palhetas dos limpadores sejam substituídas pelo menos uma vez ao ano ou sempre que sua eficiência esteja reduzida prejudicando a visibilidade sob chuva.

Inspeção: inspecione regularmente o estado da palheta. Limpe-as com sabão neutro diluído em água.

Substituição: substitua as palhetas no mínimo uma vez ao ano ou quando sua eficiência esteja reduzida prejudicando a visibilidade sob chuva.

Substituição da palheta do limpador do para-brisa

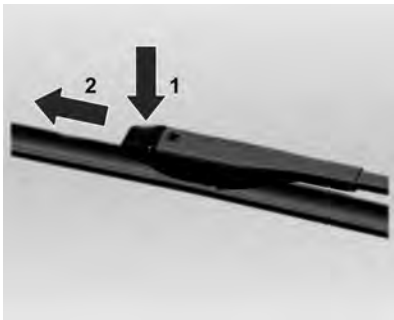

Levante a alavanca do limpador. Pressione a aba de travamento (seta 1) e puxe a palheta para removê-la (seta 2).

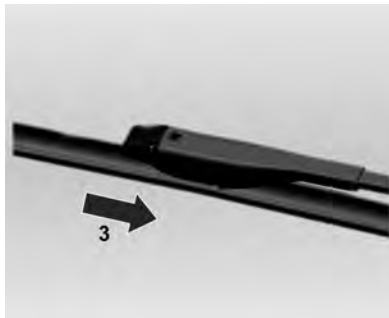

Para instalar a palheta nova, pressione-a (seta 3) até que a aba de travamento esteja travada no furo do braço.

Substituição da palheta do limpador do vidro traseiro (se equipado)

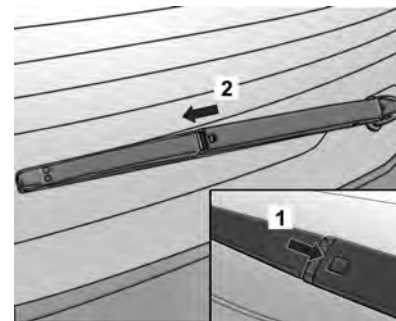

Levante a alavanca do limpador. Pressione a aba de travamento (seta 1) e puxe a palheta para a esquerda para removê-la (seta 2).

180 Cuidados com o veículo

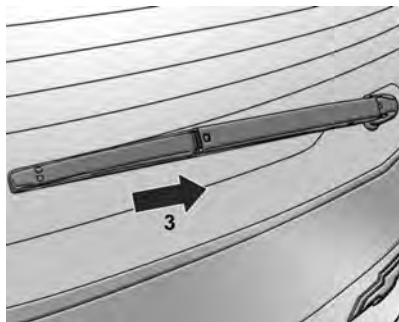

Para instalar a palheta nova, pressione-a (seta 3) até que a aba de travamento esteja travada no furo do braço.

Substituição de lâmpadas

A substituição das lâmpadas deverá ser, preferencialmente realizada em uma Concessionária ou Oficina Autorizada Chevrolet. Quando for trocar uma lâmpada, desligue o respectivo interruptor. Evite tocar o vidro da lâmpada com as mãos. Para limpar uma lâmpada manchada, use álcool e um pano limpo sem fiapos. A nova lâmpada deve ter as mesmas características e capacidades da defeituosa.

Aplicação	Potência (W)
Luz de cortesia	10
Farol alto/farol baixo	60/55
Luz dos sinalizadores de direção dianteiros	21
Luz dos sinalizadores de direção traseiros	21

Aplicação	Potência (W)
Lanternas (dianteiras) (versão sem LED)	5
Terceira luz de freio (brake light)	LED
Luzes de presença (dianteiras)	5
Freio - lanterna traseira	21
Faróis de neblina (se equipado)	27
Luz de ré	21
Placa	5

Nota

Após dirigir em chuva intensa ou depois de uma lavagem, algumas lentes das luzes externas podem parecer manchadas.

Essa condição é causada pela diferença de temperatura entre a parte interna e externa da luz.

Isso é similar à condensação dos vidros dentro do veículo durante a chuva e não indica um problema com o veículo.

Se houver infiltração de água na carcaça da lanterna traseira, providencie a verificação do veículo em uma Concessionária ou Oficina Autorizada Chevrolet.

Faróis Lâmpadas halógenas

Cuidado

As mangueiras e outras peças do motor podem estar quentes. Não as toque, pois poderá se queimar.

Este procedimento deve ser realizado com o motor frio.

Nota

Ao substituir as lâmpadas do lado esquerdo, primeiro remova o bocal de enchimento do reservatório do para-brisa despreendendo-o da barra de fixação e puxando-o firmemente para cima e fora do reservatório.

Após substituir as lâmpadas, instale o bocal de enchimento do reservatório do para-brisa.

Ao substituir as lâmpadas do lado direito, antes remova o duto do filtro de ar.

A substituição de algumas lâmpadas é um procedimento que requer qualificação técnica para remover alguns componentes do veículo. Portanto, recomendamos que sejam substituídas em uma Concessionária ou Oficina Autorizada Chevrolet.

Faróis (versão sem LED)

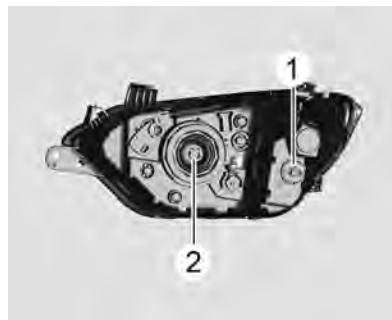

Faróis de halogênio com lâmpadas integradas para farol baixo e alto.

Luz do sinalizador de direção (1)

Farol baixo, farol alto e luz diurna (2)

Farol baixo e farol alto (versão sem LED)

1. Solte o conector da tomada da lâmpada.
2. Remova a tampa de proteção.



3. Pressione o grampo de mola e desengate-o.
4. Remova a lâmpada do alojamento do refletor.

182 Cuidados com o veículo

5. Quando instalar uma nova lâmpada, engate os apoios nos recessos do refletor.
6. Engate o clipe de mola.
7. Posicione a tampa de proteção do farol dianteiro e feche-a.
8. Ligue o conector na lâmpada.

Luzes diurnas (versão sem LED)

1. Remova a tampa de proteção.



2. Remova a lâmpada do alojamento do refletor puxando-a e troque por uma nova lâmpada.

3. Depois de instalar uma nova lâmpada no alojamento do refletor, coloque a tampa do farol e feche-a.

Faróis (versão com LED)

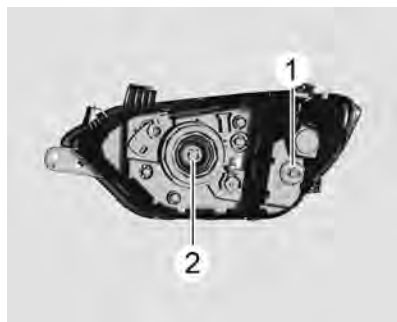

Faróis de halogênio com lâmpadas integradas para farol baixo e alto.

Luz do sinalizador de direção (1)

Farol baixo e farol alto (2)

Nota

Procure a ajuda de uma Concessionária ou Oficina Autorizada Chevrolet no caso de falha no LED.

Farol baixo e farol alto integrados (versão com LED)

1. Solte o conector da tomada da lâmpada.
2. Remova a tampa de proteção.



3. Pressione o grampo de mola e desengate-o.
4. Remova a lâmpada do alojamento do refletor.
5. Quando instalar uma nova lâmpada, engate os apoios nos recessos do refletor.
6. Engate o clipe de mola.

7. Posicione a tampa de proteção do farol dianteiro e feche-a.
8. Ligue o conector na lâmpada.

Sinalizadores de direção dianteiros para veículos com ou sem LED



1. Gire o suporte da lâmpada no sentido anti-horário e desengate-o.



2. Remova a lâmpada do soquete.
3. Insira a nova lâmpada.
4. Insira o suporte da lâmpada no alojamento do refletor e gire no sentido horário para engatar.

Cuidado

Se os faróis dianteiros precisarem ser regulados, recomenda-se que o veículo seja levado a uma Concessionária ou Oficina Autorizada Chevrolet para reparo, pois esse é um item relacionado à segurança.

Luzes de funcionamento diurno (DRL)

Em caso de falha nas luzes LED (DRL) do farol, dirija-se a uma Concessionária ou Oficina Autorizada Chevrolet.

Faróis de neblina

Faça a troca das lâmpadas em uma Concessionária ou Oficina Autorizada Chevrolet.

Nivelamento do farol de neblina dianteiro

Cuidado

Se os faróis luzes de neblina precisarem ser regulados, recomenda-se que o veículo seja levado a uma Concessionária ou Oficina Autorizada Chevrolet para reparo, pois esse é um item relacionado à segurança.

184 Cuidados com o veículo

Lanternas traseiras

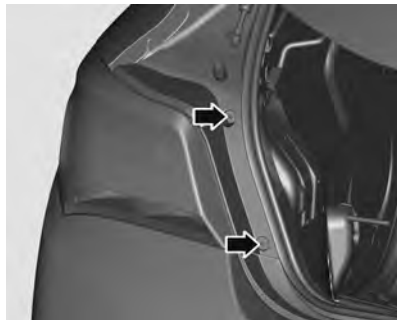

1. Soltando os dois prendedores.
2. Para remover o conjunto da lanterna traseira, solte os parafusos de fixação.

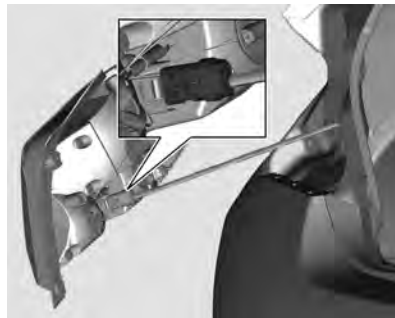

3. Desconete o chicote do conjunto da lanterna traseira.



4. As lâmpadas são as seguintes:

Luz de freio / lanterna traseira (1)

Luz do sinalizador de direção (2)

Luz de marcha à ré (3)

Nota

A lanterna traseira mostrada acima se refere ao lado esquerdo do veículo. As lâmpadas 2 e 3 estão invertidas para a lanterna traseira do lado direito do veículo.

5. Pressione ligeiramente a lâmpada no soquete, gire-a no sentido anti-horário, remova e substitua a lâmpada.
6. Instale o conector.
7. Instale o conjunto da lanterna traseira, tomando cuidado com a posição dos pinos laterais e os parafusos de fixação.
8. Ligue a ignição e verifique todas as lâmpadas funcionam corretamente.

Lâmpada de freio superior central (CHMSL)



Procure uma Concessionária ou Oficina Autorizada Chevrolet em caso de defeito da luz de freio central elevada.

Lâmpada da placa

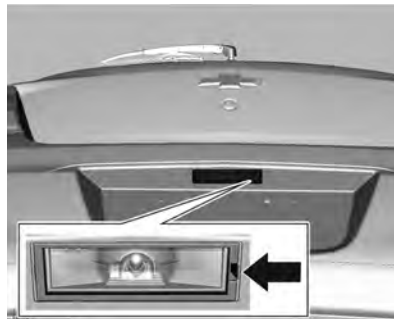

1. Force o alojamento da lâmpada para fora com uma ferramenta apropriada.
2. Remova o compartimento da lâmpada para baixo, tomando cuidado para não puxar o cabo.

Gire o suporte da lâmpada no sentido anti-horário para desengatá-lo.
3. Remova a lâmpada do suporte e substitua-a.

4. Insira o suporte da lâmpada no alojamento e gire-o no sentido horário.
5. Insira o alojamento da lâmpada tomando cuidado com o encaixe.

Luzes internas

Luz de cortesia

Se a luz de cortesia não estiver funcionando, inspecione-a em uma Concessionária ou Oficina Autorizada Chevrolet.

Luz do porta-luvas (se equipado)

Se a luz do porta-luvas não estiver funcionando, inspecione-a em uma Concessionária ou Oficina Autorizada Chevrolet.

Iluminação do painel de instrumentos

Faça a troca das lâmpadas em uma Concessionária ou Oficina Autorizada Chevrolet.

186 Cuidados com o veículo

Sistema elétrico

Fusíveis

Os dados sobre o fusível substituído devem corresponder aos do fusível defeituoso.

Existem duas caixas de fusíveis no veículo:

- Na parte dianteira esquerda do compartimento do motor.
- Na parte inferior do painel de instrumentos do lado do motorista.

Alguns dos fusíveis principais estão em uma caixa acima do terminal positivo da bateria. Se necessário, faça a troca em uma Concessionária ou Oficina Autorizada Chevrolet.

Antes de trocar um fusível, desligue o respectivo interruptor e a ignição.

Um fusível queimado pode ser reconhecido por seu filamento derretido. Não substitua o fusível até que a causa do defeito tenha sido consertada.

Algumas funções são protegidas por vários fusíveis.

Fusíveis também podem ser inseridos sem a existência de uma função.

Minifusíveis

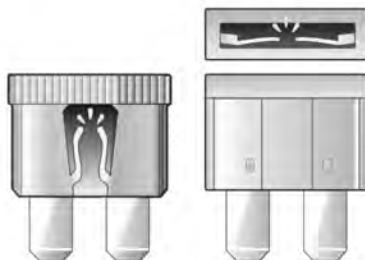

Fusíveis JCase



Extrator de fusível

O extrator de fusível está localizado na caixa de fusíveis do compartimento do motor.

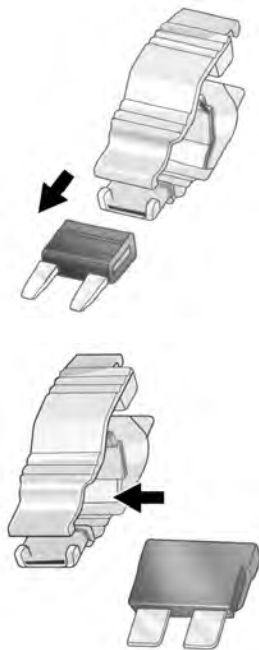

Coloque o extrator de fusível sobre os vários tipos de fusíveis pela parte superior ou pela lateral e remova o fusível.



Caixa de fusíveis do compartimento do motor

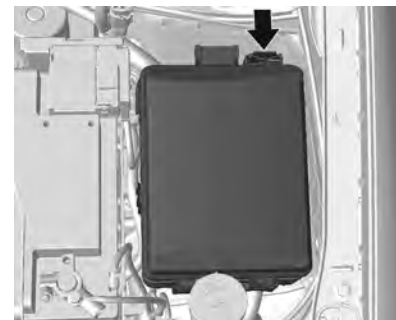

A caixa de fusíveis está na parte dianteira esquerda do compartimento do motor.

Solte a tampa, levante e remova-a.

Algumas descrições de caixa de fusíveis deste manual podem não se aplicar ao seu veículo. Elas eram válidas quando este manual foi impresso. Quando inspecionar a caixa de fusíveis, consulte sua etiqueta.

Podem também existir fusíveis sem função atribuída.

188 Cuidados com o veículo



Minifusíveis		
Posição	Amp.	Circuito
1	-	Sem uso

Minifusíveis		
Posição	Amp.	Circuito
2	7,5 A	Espelhos retrovisores externos
3	-	Sem uso
4	-	Sem uso
5	30 A	Módulo do ABS
6	-	Sem uso
7	-	Sem uso
8	15 A	Módulo da transmissão automática (se equipada)
9	5 A	Regulador de tensão
10	10 A	Relé de partida
11	20 A	Limpador do vidro traseiro
12	30 A	Desembaçador traseiro
13	-	Sem uso
14	-	Sem uso

Minifusíveis		
Posição	Amp.	Circuito
15	-	Sem uso
16	-	Sem uso
17	10 A	Bomba de partida a frio (se equipada)
18	10 A	Módulo de controle do motor / módulo da transmissão automática (se equipada)
19	20 A	Bomba de combustível
20	-	Sem uso
21	10 A	Relé do ventilador do radiador / relé do ar condicionado
22	-	Sem uso
23	-	Sem uso

Minifusíveis		
Posição	Amp.	Circuito
24	10 A	Lavador dianteiro e traseiro
25	10 A	Bomba de combustível da partida a frio
26	10 A	MAF / cânister
27	-	Sem uso
28	10 A	Sensor de oxigênio
29	20 A	Módulo de controle do motor
30	15 A	Controle da ignição e injeção
31	10 A	Farol alto (lado esquerdo)
32	10 A	Farol alto (lado direito)
33	15 A	Módulo de controle do motor

Minifusíveis		
Posição	Amp.	Circuito
34	15 A	Buzina
35	10 A	Compressor do ar condicionado (se equipado)
36	10 A	Faróis de neblina (se equipado)

J Caixa de fusíveis		
Posição	Amp.	Circuito
1	40 A	Módulo do ABS
2	30 A	Limpador do para-brisa
3	40 A	Relé de controle do aquecimento, ventilação e ar-condicionado
4	-	Sem uso
5	-	Sem uso
6	-	Sem uso
7	-	Sem uso

J Caixa de fusíveis		
Posição	Amp.	Circuito
8	40 A	Ventilador do radiador
9	-	Sem uso
10	20 A	Bomba de aspiração
11	30 A	Motor de partida

Relés	Circuito
RLY1	Relé de partida
RLY2	Bomba de combustível
RLY3	Sem uso
RLY4	Sem uso
RLY5	Relé da injeção (principal)
RLY6	Sem uso
RLY7	Motor de partida
RLY8	Sem uso

190 Cuidados com o veículo

Caixa de fusíveis do painel de instrumentos



A caixa de fusíveis do painel de instrumentos está localizada na parte inferior do painel de instrumentos do lado do motorista.

Para abrir a tampa, puxe a parte inferior e remova-a.

Para instalar a tampa, instale primeiro a porção superior e pressione as áreas próximas das travas até que estejam encaixadas corretamente.

Algumas descrições de caixa de fusíveis deste manual podem não se aplicar ao seu veículo. Elas eram válidas quando este manual foi impresso.

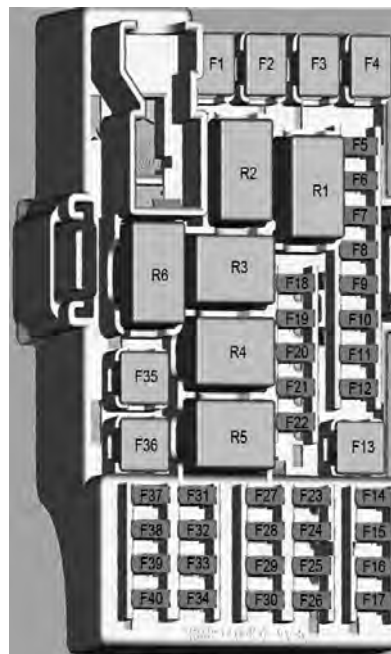

Minifusíveis		
Posição	Amp.	Circuito
F1	-	Sem uso

Minifusíveis		
Posição	Amp.	Circuito
F2	-	Sem uso
F5	10 A	BCM 1 - luz indicadora do sinalizador de advertência (pisca-alerta) / luz indicadora para o desembaçador traseiro / "brake light" / luz da placa de licença / controle do relé do sistema do limpador / controle do relé da ignição / sinal de ignição da transmissão / controle do relé do

Minifusíveis		
Posição	Amp.	Circuito
		módulo de travamento da tampa do compartimento de carga / sinal do freio da transmissão / chave de ignição (DLIS) / controle do relé de acessórios / controle do relé do lavador dianteiro / controle de comunicação serial / alimentação do sensor do freio / alimentação

Minifusíveis		
Posição	Amp.	Circuito
		dos comandos da direção
F6	10 A	BCM 2 - luz indicadora do controle do sistema de travamento das portas (para veículos com sistema de alarme antifurto) / controle do relé do desembaçador traseiro / controle do relé do lavador traseiro / relé do limpador dianteiro - Controle reserva / comunicação

192 Cuidados com o veículo

Minifusíveis		
Posição	Amp.	Circuito
		serial - controle reserva / alimentação reserva do sensor do freio / alimentação reserva do controle da direção
F7	20 A	BCM 3 - farol baixo esquerdo / lanterna traseira direita / luz de freio esquerda / sinalizadores de direção esquerdos / lanterna traseira esquerda

Minifusíveis		
Posição	Amp.	Circuito
F8	20 A	BCM 4 - farol baixo direito / lanterna dianteira esquerda / luz de freio direita / sinalizadores de direção direitos / lanterna traseira direita
F9	10 A	BCM 5 - luz indicadora do sistema de ar condicionado (se equipado) / controle do relé do módulo de controle de ventilação e aquecimento, sistema ventilação e

Minifusíveis		
Posição	Amp.	Circuito
		ar condicionado (se equipado)/ controle do relé do limpador traseiro
F10	15 A	BCM 6 - Luz de cortesia / Controle de iluminação interna
F11	10 A	CGM
F12	30 A	BCM 8 - sistema de travamento das portas (se equipado)
F14	10 A	Sistema de abertura da tampa do compartimento de carga (se equipado)

Minifusíveis		
Posição	Amp.	Circuito
F15	10 A	Sistema de airbag / destravamento automático (se equipado)
F16	10 A	Conector de dados (Data Link Connector - DLC)
F17	2 A	Interruptor da ignição
F18	10 A	Módulo do aquecimento, ventilação e ar condicionado (se equipado)
F19	-	Reservado para acessórios - espelhos elétricos
F20	10 A	Sem uso

Minifusíveis		
Posição	Amp.	Circuito
F21	-	Reservado para acessórios - sistema de alarme antifurto
F22	15A / 20A	Rádio (UIS) / Rádio (IOB)
F23	5 A	Sensor de chuva (Se equipado)
F24	10 A	Sensor de estacionamento (se disponível)
F25	-	Reservado para acessórios - sistema de travamento elétrico das portas
F26	10 A	Painel de instrumentos

Minifusíveis		
Posição	Amp.	Circuito
F27	-	Sem uso
F28	-	Sem uso
F29	7,5 A	Pedal da embreagem
F30	-	Sem uso
F31	-	Sem uso
F32	10 A	Módulo do aquecimento, ventilação e ar condicionado (se equipado)
F33	-	Sem uso
F34	2 A	Iluminação dos comandos da direção (se disponível)
F37	-	Sem uso

194 Cuidados com o veículo

Minifusíveis		
Posição	Amp.	Circuito
F38	20 A	Tomada elétrica, acendedor de cigarros (se disponível)
F39	10 A	Reservado para acessórios - rádio
F40	10 A	Luz de cortesia

J Caixa de fusíveis		
Posição	Amp.	Circuito
F3	25 A	Vidros elétricos (lado esquerdo)
F4	25 A	Vidros elétricos (lado direito)
F13	-	Sem uso

J Caixa de fusíveis		
Posição	Amp.	Circuito
F35	30 A	Vidros elétricos (lado esquerdo)
F36	-	Sem uso

Relés	Circuito
RLY1	Sem uso
RLY2	Sem uso
RLY3	Relé do sistema de abertura da tampa do compartimento de carga (se equipado)
RLY4	Sem uso
RLY5	Relé do comando da ventilação e módulo de ar condicionado, aquecimento e ventilação (se equipado)

Relés	Circuito
RLY6	Relé de acessórios (tomada elétrica, acendedor de cigarros (se disponível), acessório do rádio e luz de cortesia)

Ferramentas do veículo

Ferramentas



O macaco e as ferramentas estão em um compartimento de armazenamento no porta-malas próximo ao pneu reserva.

Consulte "Pneu reserva" em *Coberturas de rodas* ⇨ 202.

Rodas e pneus

Condições dos pneus e das rodas

Dirigir sobre superfícies cortantes pode causar danos nos pneus e rodas. Não prenda os pneus no meio-fio quando estacionar.

Verifique regularmente se há danos nas rodas e nos pneus. Procure ajuda de uma Concessionária ou Oficina Autorizada Chevrolet em caso de danos ou desgaste incomum.

Designações dos pneus

Por exemplo, **195/65 R15 91H**

195 : Largura do pneu, mm

65 : Relação transversal (altura x largura do pneu), %

R : Tipo de banda: Radial

15 : Diâmetro da roda, polegadas

91 : Índice de carga, por exemplo, 91 é equivalente a 615 kg

H : Letra do código de velocidade

Letra do código de velocidade:

Q : até 160 km/h

S : até 180 km/h

T : até 190 km/h

H : até 210 km/h

V : até 240 km/h

W : até 270 km/h

Pressão do pneu

Verifique a pressão dos pneus frios quinzenalmente e antes de viagens longas. Não se esqueça do pneu reserva.

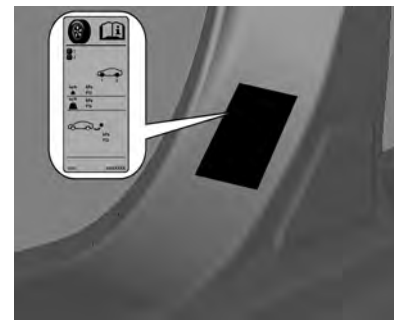

196 Cuidados com o veículo

A etiqueta de pressão dos pneus está na coluna da porta dianteira esquerda.

Consulte *Pressão do pneu* ⇨ 234.

Os dados de pressão dos pneus referem-se a pneus frios.

Sempre infle o pneu reserva até a pressão especificada.

Pressão incorreta do pneu prejudicará a segurança, o manuseio do veículo, o conforto e a economia de combustível e aumentará o desgaste do pneu.

Perigo

Se a pressão for muito baixa, pode causar o superaquecimento e danos internos nos pneus, resultando na separação da banda de rodagem e mesmo na ruptura do pneu a altas velocidades.

Sistema de monitoramento da pressão do pneu

Este veículo poderá ter um Sistema de monitoramento da pressão dos pneus (TPMS).

Cuidado

Modificações realizadas ao Sistema de monitoramento da pressão dos pneus (TPMS) por qualquer pessoa além do serviço autorizado poderá anular sua autorização para uso do sistema.

Manter a pressão dos pneus recomendada pelo fabricante faz parte das boas práticas para otimizar o consumo de combustível do veículo.

O Sistema de monitoramento da pressão do pneu (TPMS) usa tecnologia de rádio e sensoriamento para verificar os níveis de pressão dos pneus. Os sensores do TPMS monitoram a pressão do ar nos

pneus e transmitem as leituras de pressão a um receptor localizado no veículo.

O Sistema de monitoramento da pressão dos pneus verifica a pressão de todos os quatro pneus uma vez por minuto quando a velocidade do veículo exceder certo limite.

Cuidado

O TPMS não substitui a manutenção adequada dos pneus. É responsabilidade do motorista manter a pressão dos pneus correta, mesmo que a falta de pressão não tenha atingido nível suficiente para acionar a luz indicadora de pressão baixa do TPMS.

Os sensores de pressão dos pneus estão montados em cada conjunto de pneu e roda, excluindo o conjunto de pneu e roda reserva. Os sensores de pressão e os pneus devem ter a pressão como indicada no manual.

Cada pneu, incluindo o reserva (se fornecido), deve ser verificado mensalmente quando estiver frio e calibrado na pressão de enchimento recomendada pelo fabricante do veículo na plaqueta de informação do veículo ou na etiqueta de pressão de enchimento.

Como um dispositivo adicional de segurança, o seu veículo está equipado com um Sistema de monitoramento da pressão dos pneus (TPMS) que acende uma luz indicadora de pressão baixa quando um ou mais pneus do veículo estão muito baixos.

Consequentemente, quando a luz indicadora de pressão baixa do pneu se acender, você deve parar o carro para verificar os pneus o mais rapidamente possível e inflá-los até a pressão adequada. Dirigir com o pneu descalibrado provoca superaquecimento do pneu, e pode levar a uma falha do pneu. A perda de pressão do pneu também reduz a eficiência de consumo e a vida útil dos sulcos do pneu, e pode afetar a dirigibilidade e a frenagem do veículo.

Cuidado

Selantes de pneu podem danificar os sensores TPMS. Danos ao sensor TPMS causados pelo uso de selantes de pneu não são cobertos pela garantia do veículo.

O seu veículo também possui um indicador de falha do TPMS, para indicar quando o sistema não estiver funcionando adequadamente. O indicador de falha do TPMS usa a luz indicadora de baixa pressão dos pneus. Quando o sistema detecta uma falha, a luz indicadora piscará durante aproximadamente um minuto e então permanecerá acesa continuamente. Essa sequência continuará cada vez que for dada a partida, até que a falha seja solucionada.

Quando o indicador de falha está aceso, é possível que o sistema não detecte ou não indique baixa pressão nos pneus como deveria. As falhas do TPMS podem ocorrer

por vários motivos, inclusive pela utilização de pneus ou rodas não originais do veículo. Após trocar um ou mais pneus ou rodas, sempre verifique se a luz de falha do TPMS está acesa, para certificar-se de que os pneus e rodas novos permitem que o TPMS continue funcionando adequadamente.

Consulte *Operação do monitor de pressão do pneu* ⇨ 198.

Etiqueta da ANATEL



Nota

Estes equipamentos operam em caráter secundário, o que significa que eles não têm proteção contra

198 Cuidados com o veículo

interferências prejudiciais, mesmo de estações do mesmo tipo, e não podem causar interferência nos sistemas que trabalham em caráter primário.

Aprendizado dos pneus (se equipado)

Os sensores são regulados nas posições do pneu/roda, usando a ferramenta de aprendizado TPMS. Consulte sua concessionária para obter reparo.

Operação do monitor de pressão do pneu

Este veículo poderá ter um Sistema de monitoramento da pressão dos pneus (TPMS). O TPMS foi projetado para avisar ao motorista quando houver uma condição de baixa pressão dos pneus. Os sensores do TPMS estão montados em cada conjunto de pneu e roda, exceto o conjunto do pneu reserva. Os sensores do TPMS monitoram a pressão do ar nos pneus e transmitem as leituras de pressão a um receptor localizado no veículo.



Quando uma condição de baixa pressão do pneu é detectada, o TPMS acende a luz de aviso de baixa pressão, localizada no painel de instrumentos. Se a luz de aviso se acender, pare o mais rápido possível e encha os pneus com a pressão recomendada mostrada na etiqueta de Informações sobre Pneus e Carga. Consulte *Rodas e pneus* ⇨ 195.

A luz de advertência de TPMS acende em cada ciclo de ignição até que os pneus sejam calibrados com a pressão de calibragem correta.

A luz de advertência de TPMS poderá acender em clima frio, ao ligar o veículo pela primeira vez, e apagar ao conduzir o veículo. Isso pode ser um indicador preliminar de

que a pressão dos pneus está ficando baixa e precisa ser calibrada na pressão correta.

O TPMS pode avisar sobre uma condição de pressão baixa do pneu mas não substitui a manutenção normal dos pneus. Consulte *Rodas e pneus* ⇨ 200 e *Rodízio dos pneus* ⇨ 200.

Cuidado

Materiais selantes de pneus não são todos iguais. Um selante de pneu não aprovado pode danificar os sensores TPMS. Danos ao sensor TPMS causados pelo uso de um selante de pneu incorreto não são cobertos pela garantia do veículo. Sempre use somente o selante de pneus aprovado pela GM, disponível em sua concessionária ou incluído no veículo.

Luz de funcionamento incorreto do TPMS

O TPMS não funcionará corretamente caso um dos sensores do TPMS estiver faltando ou inoperante. Quando o sistema detecta um funcionamento incorreto, a luz de advertência de TPMS pisca durante 1 minuto e então permanece acesa durante o lembrete do ciclo de ignição. A luz de funcionamento incorreto acende em cada ciclo de ignição até que o problema seja corrigido. Algumas condições que podem ocasionar isso são:

- O processo de regulagem do sensor TPMS não foi realizado ou não foi concluído com sucesso após o rodízio dos pneus. A luz de funcionamento incorreto deve apagar após a conclusão do processo de regulagem do sensor. Consulte "Processo de regulagem do sensor do TPMS" posteriormente nesta seção.

- Um ou mais sensores TPMS estão danificados. A luz de funcionamento incorreto deverá apagar quando o problema dos sensores do TPMS for corrigido e o processo de calibragem do sensor for executado com sucesso. Consulte sua concessionária para obter reparo.
- Pneus ou rodas substitutos não correspondem aos pneus ou rodas originais. Pneus e rodas além dos recomendados podem impedir que o TPMS funcione corretamente.
- Operar dispositivos eletrônicos ou estar próximo de instalações que utilizam frequências de ondas de rádio similares ao TPMS pode causar o funcionamento incorreto dos sensores do TPMS.

Se o TPMS não estiver funcionando corretamente, ele não poderá detectar nem sinalizar uma condição de pneu vazio. Consulte a concessionária para reparo caso a

luz de funcionamento incorreto do TPMS seja ativada e permaneça ativa.

Processo de regulagem do sensor TPMS

Cada sensor TPMS possui um código de identificação específico. O código de identificação precisa corresponder a uma posição nova do pneu/roda após o rodízio dos pneus ou a substituição de um ou mais sensores TPMS. A luz de funcionamento incorreto deve apagar a cada ciclo de ignição subsequente. Os sensores são combinados às posições do pneu, usando a ferramenta de aprendizado TPMS. Cada sensor tem uma posição definida para executar a leitura de pressão do pneu. Se a posição do pneu/roda for alterada, é necessária uma nova aprendizagem do sensor do TPMS. Consulte sua concessionária para obter reparo.

200 Cuidados com o veículo

Inspeção dos pneus

Os impactos contra o meio-fio podem causar danos nas rodas e na parte interna dos pneus. Há risco de acidentes a alta velocidade devido a danos ocultos nos pneus. Portanto, se for preciso subir em um meio-fio, faça-o lentamente e no ângulo reto, se possível.

Ao estacionar, verifique se os pneus não ficam pressionados contra o meio-fio. Verifique regularmente o desgaste dos pneus (profundidade dos sulcos) ou danos visíveis. Verifique também possíveis danos às rodas.

Em caso de dano ou desgaste anormal, consulte uma Concessionária ou Oficina Autorizada Chevrolet para repará-los e calibrar a suspensão dianteira e o alinhamento da direção.

Profundidade da banda de rodagem

Verifique a profundidade da banda de rodagem em intervalos regulares.

Os pneus deverão ser substituídos quando o Indicador de desgaste da banda de rodagem mostrar uma profundidade de 1,6 mm.



A profundidade mínima legalmente admissível da banda de rodagem (1,6 mm) foi alcançada quando a banda ficar desgastada até um dos

indicadores de desgaste (TWI). Suas posições são indicadas por marcas na parede lateral.

Pneus envelhecem, mesmo se não forem usados. Recomendamos a substituição dos pneus a cada 6 anos.

Rodízio dos pneus

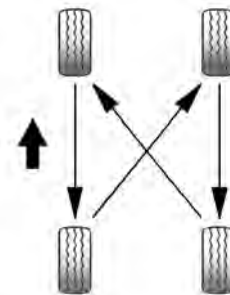

Forças diferentes nos pneus dianteiros e traseiros fazem com que eles se desgastem de forma diferente, dependendo de vários fatores, como a superfície da pista, a forma de condução, o

alinhamento da suspensão, o balanceamento das rodas, a pressão dos pneus etc.

O proprietário deve realizar uma avaliação do desgaste do veículo, e isso inclui o rodízio dos pneus, que não deve exceder 10.000 km. O rodízio dos pneus é essencial para obter o desgaste regular e a vida útil longa do pneu.

O rodízio dos pneus deve ser efetuado como indicado na figura.

A condição dos pneus é um item verificado durante uma revisão periódica em uma concessionária Chevrolet de sua preferência, que pode diagnosticar sinais de desgaste desiguais, o que poderá comprometer a segurança e o desempenho de seu veículo.

Nunca inclua o pneu reserva de uso temporário no rodízio de pneus em função das diferenças de medidas.

Cuidado

- A borracha do pneu se deteriora devido ao envelhecimento. Isto também é válido para o pneu reserva, mesmo que não tenha sido usado.
- O envelhecimento dos pneus depende de muitas condições de uso, incluindo temperatura, condições de carga e pressão de enchimento.
- Os pneus devem ser levados regularmente ao serviço de assistência técnica do fabricante para que se avalie as condições de uso.
- Um pneu reserva que não tenha sido usado por um período de 6 anos deverá ser usado somente em emergências. Se for necessário usar esse pneu, dirija em baixa velocidade.

Nota

Após o rodízio de pneus, é necessário levar o veículo a uma concessionária Chevrolet para efetuar a reprogramação do TPMS.

Quando é hora de pneus novos

O pneu deve ser substituído quando apresentar cortes, bolhas nas laterais ou qualquer outro tipo de deformação.



Os pneus também deverão ser substituídos quando a profundidade da banda de rodagem estiver desgastada até próximo do

202 Cuidados com o veículo

indicador de desgaste do pneu. A imagem mostra onde a profundidade da banda de rodagem pode ser encontrada.

Cuidado

- A profundidade da banda de rodagem deve ser superior a 1,6 mm. Essas informações podem ser encontradas na lateral do pneu, após a abreviação TWI (indicadores de desgaste da banda).
- O risco de aquaplanagem e deslizamento são maiores quando os pneus estão desgastados.

Nota

Ao substituir, use sempre pneus com as mesmas dimensões e da mesma marca. Substitua, de preferência, todos os pneus do mesmo eixo ao mesmo tempo.

Tipos diferentes de rodas e pneus

Perigo

Não utilize tamanho e tipos diferentes de pneus e rodas daqueles instalados originalmente. Em caso da necessidade de substituir um ou mais pneus, certifique-se de que todos possuam as mesmas especificações dos originais de fábrica. Caso contrário, esta condição poderá afetar a dirigibilidade, causando até mesmo acidentes graves. Além disso, poderá afetar os termos de garantia do veículo. As condições citadas acima não se aplicam para o uso do pneu reserva compacto de uso temporário e aos Acessórios Chevrolet desenvolvidos especificamente para o seu veículo. Para maiores informações, consulte a Concessionária ou Oficina Autorizada Chevrolet.

Caso substitua as rodas e pneus originais por Acessório Chevrolet disponível para o seu veículo, poderá haver a necessidade de reprogramar o velocímetro em função do raio dinâmico de rodagem. Consulte a Concessionária ou Oficina Autorizada Chevrolet.

Coberturas de rodas

Calotas e pneus são aprovados na fábrica para o respectivo veículo, devendo atender a todos os requisitos de conjugação com a respectiva roda onde serão usados.

Se as calotas e os pneus usados não foram os aprovados pela fábrica, os pneus podem não ter uma borda de proteção do aro.

As calotas não podem impedir a refrigeração dos freios.

⚠ Perigo

A utilização de pneus e de rodas inadequados poderá causar a perda súbita de pressão e, acidentes.

Substituição de rodas

Todos os veículos são equipados com um pneu reserva.

⚠ Perigo

A troca de pneus é uma tarefa que pode representar risco de ferimentos. Nunca coloque o corpo ou parte dele sob o carro ou dentro do mecanismo do macaco.

Faça os seguintes preparativos e observe as seguintes informações:

- Estacione o veículo em uma superfície plana, firme e não escorregadia. Os pneus dianteiros devem ficar posicionados para frente.

- Acione o freio de estacionamento e engate a primeira marcha ou a marcha à ré.
- Remova o pneu reserva.
- Nunca troque mais de um pneu de cada vez.
- Use o macaco somente para trocar pneus que estiverem furados.
- Se o terreno onde o veículo está estacionado for macio, deve-se colocar uma tábua sólida (espessura mínima de 1 cm) sob o macaco.
- Nenhuma pessoa ou animal deve ficar dentro do veículo quando ele for levantado com o macaco.
- Nunca entre embaixo de um veículo suspenso no macaco.
- Não ligue o veículo quando ele estiver levantado no macaco.
- Limpe as roscas dos parafusos das rodas com um pano limpo antes de montar a roda.

⚠ Perigo

Não engraxe a porca e o cone da porca da roda.

1. Rodas de liga leve e calotas:



Instale a chave de roda assegurando-se de que ela esteja assentada de forma segura e afrouxe cada parafuso meia volta.

2. Assegure-se de que o macaco esteja posicionado corretamente nos pontos de levantamento do veículo.

204 Cuidados com o veículo

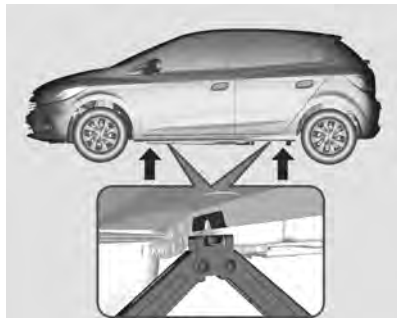

3. Ajuste o macaco até a altura necessária. Posicione-o diretamente sob o ponto de levantamento para evitar que escorregue.

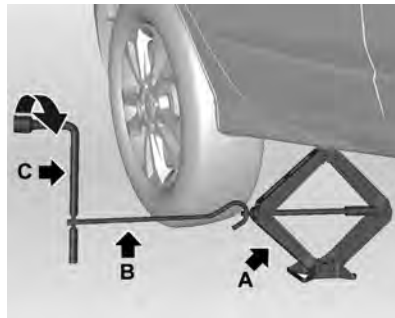

Prenda a alavanca (B) no macaco (A).

Conecte a chave de roda (C) e, com a alavanca (B) do macaco corretamente alinhado, gire-a até que o pneu se erga do chão.

4. Retire os parafusos da roda.
5. Troque a roda.
6. Alinhe o recesso da calota com a válvula do pneu antes de instalar. (Caso equipado)
7. Aperte as porcas da roda.
8. Abaixee o veículo.

9. Instale a chave de roda assegurando-se de que esteja assentada de forma segura e aperte cada parafuso em sequência cruzada.
10. Guarde o pneu substituído e as ferramentas do veículo.
11. Verifique a pressão do pneu instalado e o torque do parafuso da roda assim que possível.

Troque ou repare o pneu defeituoso.

Pneu reserva

Este veículo é equipado com pneu reserva de uso temporário, que possui dimensões, pressão e vida útil diferentes dos pneus de rodagem de seu veículo (uso normal).

Por isso, utilize-o somente em situações emergenciais e substitua-o o mais breve possível, tão logo o pneu de rodagem seja reparado ou substituído. Não é recomendado que o uso do pneu reserva de uso temporário exceda

100 km de distância até que ele seja substituído por um pneu adequado.

A utilização do pneu reserva de uso temporário pode alterar o comportamento dinâmico do veículo, principalmente em curvas e frenagens, porém não afetam a segurança, desde que utilizado em velocidades inferiores a 80 Km/h.

O pneu reserva de uso temporário tem roda de aço.



O pneu reserva está localizado no compartimento de carga sob o revestimento do assoalho. Ele é preso ao recesso com uma porca borboleta.

O compartimento do pneu reserva não foi projetado para todos os tamanhos permitidos de pneus. Se um pneu mais largo que o reserva precisar ser armazenado no compartimento após a troca, o revestimento do assoalho deve ser colocado sobre o pneu protuberante.

Não é permitido usar mais de um pneu reserva de uso temporário simultaneamente.

⚠ Perigo

Sempre use o pneu reserva de uso temporário em velocidades abaixo de 80 km/h.

A distância recomendada até sua substituição por um pneu normal é de até 100 km.

Partida com cabos auxiliares

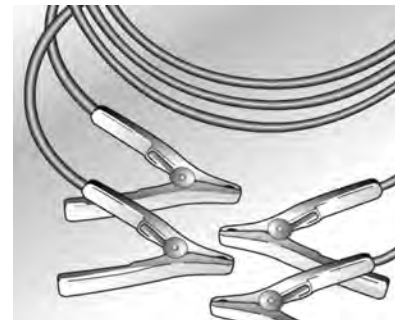

Para dar partida em um veículo com a bateria descarregada, ligue os cabos auxiliares na bateria de outro veículo. Isso deve ser feito com extremo cuidado e seguindo as próximas instruções.

⚠ Perigo

- Tome muito cuidado ao dar a partida com cabos auxiliares. A inobservância

(Continuação)

206 Cuidados com o veículo

Perigo (Continuação)

das seguintes instruções poderá causar danos ou ferimentos pela explosão da bateria ou danos aos sistemas elétricos de ambos os veículos.

- Evite contato com os olhos, a pele, tecidos e superfícies pintadas. O fluido contém ácido sulfúrico, que pode causar ferimentos e danos em caso de contato direto.

Execute as operações na seguinte sequência:

1. Verifique se a tensão da bateria auxiliar é a mesma que a bateria do veículo com a qual o motor é acionado.
2. Durante essa operação de partida, não se aproxime da bateria.

3. Com a bateria auxiliar instalada no outro veículo, evite contato entre os dois veículos.
4. Verifique se os cabos auxiliares não apresentam isolamentos soltos ou ausentes.
5. Evite o contato entre os terminais auxiliares ou com as partes metálicas dos veículos.
6. Desligue a ignição e desconecte todos os circuitos elétricos cujas conexões não sejam necessárias.
7. Acione firmemente a alavanca do freio de estacionamento. Na transmissão manual, passe a alavanca de mudanças para neutro. Na transmissão automática, passe a alavanca de mudanças para P.
8. Localize os terminais positivo (+) e negativo (-) nas baterias.

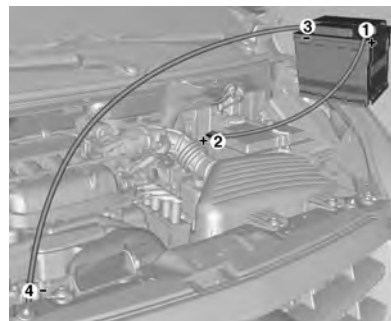

9. Conecte os terminais na sequência indicada:
 - + com +: terminal positivo da bateria auxiliar (1) com o terminal positivo da bateria descarregada (2).
 - - com terra: terminal negativo da bateria auxiliar (3) com um ponto de aterramento a 30 cm da bateria, das peças móveis e/ou de calor (4).
10. Dê partida no veículo cuja bateria está descarregada. Se o motor não ligar depois de

algumas tentativas, pode haver a possibilidade de alguns reparos.

11. Inverta a sequência acima com exatidão quando remover os cabos auxiliares.

Nota

- O motor do veículo que fornece a alimentação auxiliar para a partida deve estar funcionando durante a operação.
- Caso o rádio esteja ligado, poderá sofrer danos sérios. O custo do reparo não será coberto pela garantia.

Perigo

Os ventiladores e outras partes móveis do motor podem causar ferimentos sérios. Mantenha as mãos e roupas afastadas das partes móveis quando o motor estiver funcionando ou mesmo com o motor ligado.

Reboque

Rebocamento do veículo

Em situações de emergência que exijam que o veículo seja rebocado, procure empresas especializadas que tenham veículos de reboque com plataforma plana.

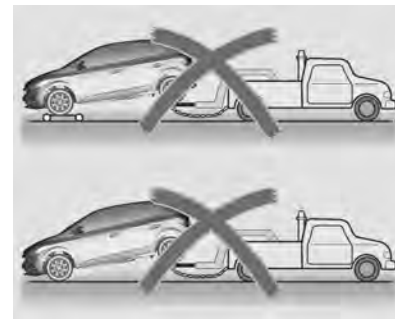
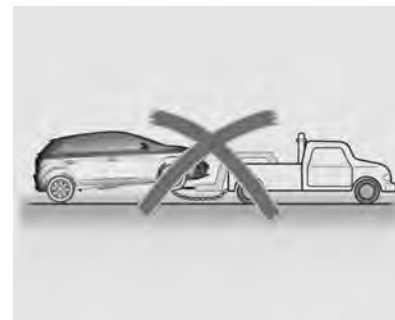
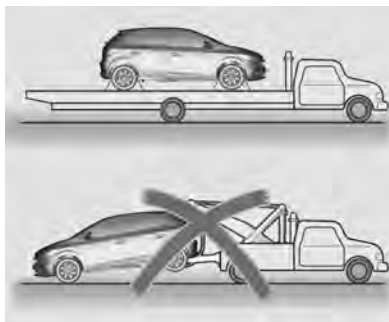

A rebocagem com duas rodas fora do solo não é adequada para este veículo.

208 Cuidados com o veículo

Nota

Seja cuidadoso quando o veículo estiver fixo à plataforma; cuide para não danificar tubulações ou chicotes de fios.

Observe os seguintes procedimentos quando rebocar o veículo:

- Nenhum passageiro deve permanecer no veículo que está sendo rebocado.
- Gire a ignição para permitir a operação das luzes de freio, buzina e limpadores de para-brisa.
- Solte o freio de estacionamento do veículo rebocado e coloque a transmissão em neutro.

- Ligue as luzes de aviso de emergência.
- Mantenha os limites de velocidade.

Procure assistência de uma concessionária Chevrolet.

Reboque de outro veículo

 **Atenção**

Este veículo não está apto a receber engate traseiro e, desta forma, tracionar reboques.

Cuidados com a aparência

Cuidados com o exterior

Aqui você encontra informações sobre os cuidados periódicos com a aparência do seu veículo. Observá-los é pré-requisito para o atendimento em garantia de reclamações sobre o acabamento e a pintura interna e externa. As recomendações apresentadas nesta seção evitarão danos resultantes dos efeitos do meio ambiente a que o seu veículo ficar exposto.

Limpeza externa

A melhor maneira de preservar o acabamento do veículo é lavá-lo com frequência.

Lavagem

- Não lave o veículo sob os raios diretos do sol.
- Primeiro remova a antena (se equipado) e afaste os limpadores do para-brisa.

- Depois, para remover a poeira, molhe toda a lataria com água.
- Não jogue água diretamente no radiador para não empenar seu núcleo e, com isto, prejudicar a eficiência do sistema. Use apenas ar comprimido.
- Se desejar, aplique um detergente suave ou um xampu e esfregue com uma esponja ou com uma toalha macia. Retire todo detergente ou xampu antes de secar.
- Use uma escova ou uma toalha separada para limpar os vidros, a fim de não deixá-los engordurados.
- Limpe a borracha das palhetas do limpador com água e detergente suave.
- Pontos de óleo, asfalto ou lama da estrada podem ser removidos com solvente. É recomendável não lavar a carroceria inteira com o solvente.
- Depois de lavar, seque-a bem.

Aplicação de cera

Aplique cera de silicone no veículo se notar gotas de água na pintura depois de enxaguar. Não aplique cera nos componentes plásticos ou de vidro, pois é difícil remover as manchas sobre eles.

Polimento

Uma vez que a maioria dos polidores contém abrasivos, mande polir o veículo em um serviço especializado.

Riscos e corpos estranhos na pintura

Qualquer lasca de pedra, rachadura ou arranhão profundo no acabamento deve ser prontamente reparado em uma Concessionária ou Oficina Autorizada Chevrolet, pois o metal exposto sofre corrosão acelerada que pode se alastrar. Se você notar manchas de óleo ou piche, resíduos de pintura rodoviária, seiva de árvore, excremento de aves, produtos químicos de chaminés industriais, sal marinho e outras, mande-as remover o mais depressa possível.

Use solvente para remover manchas de óleo, de asfalto e de resíduos de tinta.

Embaixo do veículo

A água salgada e outros agentes corrosivos podem acelerar a corrosão precoce e deteriorar as partes embaixo do veículo, como lonas de freio, a chapa do piso, painéis metálicos, sistemas do escapamento, braçadeiras, cabos do freio de estacionamento etc. Além disso, fragmentos do solo, lama e terra compactadas na abertura do para-lama acumulam umidade. Para reduzir os estragos, lave o veículo por baixo periodicamente para eliminar esses materiais.

Pulverização

Não pulverize óleo embaixo do veículo. Além de segurar poeira da estrada, a pulverização estraga suportes, juntas, mangueiras etc.

Portas

1. Lubrifique o cilindro das fechaduras com grafite em pó.

210 Cuidados com o veículo

2. Lubrifique as dobradiças e batentes da porta, do compartimento de carga e do capô.
3. As aberturas localizadas na parte inferior das portas deixam escapar a água das lavagens ou da chuva. Elas devem ficar desimpedidas, para evitar acúmulos capazes de provocar ferrugem.

Rodas de liga leve

As rodas de liga leve recebem proteção similar à da pintura do veículo. Nunca use produtos químicos, polidores, abrasivos ou escovas, pois eles podem danificar a camada protetora da roda.

Compartimento do motor

Nunca lave sem necessidade o compartimento do motor. Antes de lavar, proteja com plástico o alternador, a ignição eletrônica e o reservatório do cilindro mestre.

Cuidados com o interior



Muitos produtos de limpeza podem ser perigosos ou inflamáveis, ou também podem causar ferimentos ou danos ao seu veículo. Assim, ao limpar o interior de seu carro, não use solventes voláteis, como acetona, tiner, alvejante ou agentes redutores. Nunca use derivados de petróleo para limpeza.

Nota

Lembre-se de remover o mais rápido possível as manchas antes que permaneçam.

Carpetes e estofamento

- Para bons resultados, passe o aspirador e escove o local.
- Para remover manchas ou sujeira leve, use uma escova ou uma esponja molhada em água com sabão neutro.

- Primeiro, use fita adesiva para remover o excesso de sujeira em manchas de gordura ou de óleo. Depois, esfregue com um pano úmido com benzina.
- Nunca aplique solvente de limpeza em excesso; ele vai penetrar no estofamento e causar estragos.

Painéis das portas, peças de plástico e vinil

- Use apenas um pano úmido e depois outro seco.
- Para remover manchas de graxa ou de óleo, use um pano úmido e sabonete dissolvido em água; depois, seque com um pano limpo.

Botões do console

Nunca use produtos de limpeza na região dos botões. Limpe-os com aspirador e um pano úmido.

Painel de instrumentos

Limpe com um pano seco, pois produtos químicos e mesmo a água podem danificar o sistema.

Cintos de segurança

Mantenha-os sempre longe de objetos cortantes ou pontiagudos. Inspeção periodicamente as alças, as fivelas e os pontos de ancoragem. Se estiverem sujos, lave-os com sabão neutro e água morna. Mantenha-os limpos e secos.

Vidros

- Para remover tabaco, camadas de poeira e vapores dos painéis de plástico, lave-os com frequência e passe uma flanela com uma solução de água e sabão neutro.
- Nunca use limpadores abrasivos no vidro, pois eles podem riscar e danificar os vidros.

Painel frontal

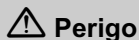

Perigo

Quando exposta ao calor do sol por períodos prolongados, a região superior do painel de

(Continuação)

Perigo (Continuação)

instrumentos e o interior do porta-luvas podem alcançar temperaturas de até 100°C. Assim, nunca use essas áreas para armazenar isqueiros, fitas adesivas, discos de computador, CDs, óculos escuros, etc. que possam distorcer ou mesmo se inflamar quando expostos a altas temperaturas. Também há risco de danos aos próprios objetos e ao veículo.

212 Serviços e manutenção

Serviços e manutenção

Informações gerais

Informação de manutenção ... 212

Manutenção preventiva

Manutenção programada 214

Fluidos, lubrificantes e peças recomendados

Fluidos e lubrificantes recomendados 218

Informações gerais

Informação de manutenção

Para garantir o funcionamento econômico e seguro do veículo e conservar o seu valor, é de vital importância que todas as tarefas de manutenção sejam realizadas dentro dos intervalos especificados.

Atenção

Nunca efetue nenhum reparo ou ajuste no motor, no chassi ou em componentes de segurança do veículo por conta própria. Você poderá infringir as leis de proteção ao ambiente ou de segurança. Se o reparo não for realizado de forma adequada, poderá colocar você e outras pessoas em perigo.

Injetores de combustível

Os injetores de combustível são autolimpantes e não precisam de limpeza periódica.

Inspeção especial

Deve ser realizada no final do primeiro ano de uso ou quando o veículo completar 10.000 km rodados (o que ocorrer primeiro), sem nenhum custo para o proprietário - exceto pelos itens de consumo normais que são descritos no Certificado de garantia - consulte instruções sobre as "Responsabilidades do proprietário". Esta revisão pode ser realizada em qualquer Concessionária ou Oficina Autorizada Chevrolet, apresentando o cupom encontrado no final do certificado de garantia e considerando os limites de quilometragem indicados (consulte instruções sobre regras da garantia).

Nota

Se o veículo pertence ao programa exclusivo de frotas e/ou a empresas de aluguel de veículos, consulte o livreto "Guia de Revisões Específico para Frotas". Para obter mais informações entre em contato com uma Concessionária Chevrolet.

Efetado pelo proprietário

- Verifique semanalmente o nível do líquido de arrefecimento no reservatório de expansão e preencha até o nível, se necessário. Duas setas indicam a marca de nível do líquido arrefecedor no reservatório do sistema de arrefecimento. Com o motor frio, retire a tampa, adicione ao reservatório de expansão uma mistura de água potável e aditivo para radiador (longa duração - cor laranja) ACDelco (proporção de 35% a 50% de aditivo).
- Verifique semanalmente o nível de óleo do motor e complete, se necessário.
- Verifique semanalmente o nível do reservatório do lavador do para-brisa e complete, se necessário.
- Verifique semanalmente a pressão dos pneus, inclusive o pneu reserva.

- Pare o veículo e confira o funcionamento do freio de estacionamento.
- Inspeção semanalmente o reservatório de gasolina do sistema de partida a frio.

Condições de uso severo:

As seguintes condições são consideradas severas:

- Quando a maioria dos percursos exige marcha lenta durante muito tempo ou funcionamento contínuo em condições de rotação baixa frequentes (como no "anda e para" do tráfego urbano denso).
- Quando a maioria dos percursos não passa de 6 km (trajeto curto) com o motor pouco aquecido.
- Operação frequente em estradas de terra e de areia.
- Usado como táxi, veículo policial ou atividade similar.
- Quando o veículo permanece, com frequência, parado por mais de dois dias.

214 Serviços e manutenção

Manutenção preventiva

Manutenção programada

Operações de serviço ¹	por 1 ano ou 10.000 km ²	1	2	3	4	5	6	7	8	9	10
Motor e transmissão³											
Pesquisar possíveis vazamentos no motor e na transmissão.		●	●	●	●	●	●	●	●	●	●
Velas de ignição: trocar.				●			●			●	
Correia sincronizadora: inspecione o estado e o funcionamento do tensionador automático.				●						●	
Correia sincronizadora: trocar							●				
Correia de acessórios: inspecionar a condição.		●	●	●	●	●	●	●	●	●	
Correia de acessórios: substituir.											●
Óleo do motor: trocar.	Consulte o intervalo recomendado em <i>Fluidos e lubrificantes recomendados</i> ⇨ 218.										
Filtro de óleo: trocar elemento.	A cada duas trocas de óleo para motor e obrigatório na primeira troca.										
Óleo da transmissão manual: verificar o nível e completar, se for preciso.		●	●	●	●	●	●	●	●	●	●
Óleo da transmissão automática: inspecionar se há vazamentos e completar o nível, se for preciso.		●	●	●	●	●	●	●	●	●	●
Verifique se há vazamentos no semi-eixo e no protetor da articulação.		●	●	●	●	●	●	●	●	●	●

Operações de serviço¹	por 1 ano ou 10.000 km²	1	2	3	4	5	6	7	8	9	10
Filtro de ar: Inspeccionar condição e limpar, se necessário.			●			●			●		
Filtro de ar: trocar elemento.				●			●			●	
Filtro de combustível (externo ao tanque) - automóveis flex: substituir.		●	●	●	●	●	●	●	●	●	●
Sistema de arrefecimento											
Sistema de arrefecimento: trocar o líquido de arrefecimento e consertar possíveis vazamentos.	Consulte o intervalo recomendado em <i>Fluidos e lubrificantes recomendados</i> ⇨ 218.										
Sistema de arrefecimento: Verifique quanto a eventuais vazamentos.		●	●	●	●	●	●	●	●	●	●
Sistema de ar condicionado											
Sistema de ar-condicionado: verifique o funcionamento.		●	●	●	●	●	●	●	●	●	●
Freios³											
Pastilhas e discos de freio: verificar desgaste.		●	●	●	●	●	●	●	●	●	●
Lonas e tambores: verificar desgaste.			●		●		●		●		●
Tubos e mangueiras do freio: verificar vazamentos.			●		●		●		●		●
Freio de estacionamento: inspeccionar e regular, se for preciso. Lubrificar cabos e ligações.		●	●	●	●	●	●	●	●	●	●
Fluido de freios: verifique o nível e, se estiver abaixo do mínimo no reservatório, o vazamento deverá ser corrigido e o fluido trocado.		●	●	●	●	●	●	●	●	●	●

216 Serviços e manutenção

Operações de serviço ¹	por 1 ano ou 10.000 km ²	1	2	3	4	5	6	7	8	9	10
Fluido de freios: trocar.	Consulte o intervalo recomendado em <i>Fluidos e lubrificantes recomendados</i> ⇨ 218.										
Direção³, suspensão (dianteira e traseira) e pneus											
Amortecedores: verifique a fixação e se há vazamentos.	●	●	●	●	●	●	●	●	●	●	●
Sistema de direção: verifique a folga e os torques dos parafusos - verifique o protetor contra pó da cremalheira da caixa de direção.			●			●			●		
Guarnições e protetor contra pó: verifique a condição, a posição e se há vazamentos.	●	●	●	●	●	●	●	●	●	●	●
Pneus: inspecione a pressão, desgastes e possível dano, faça o rodízio dos pneus e o balanceamento, caso necessário.	●	●	●	●	●	●	●	●	●	●	●
Inspeção o torque das porcas de fixação das rodas.	●	●	●	●	●	●	●	●	●	●	●
Carroceria											
Carroceria e parte inferior do assoalho: verificar quanto a danos na pintura ou corrosão.	●			●			●				●
Cintos de segurança: verificar cadarços, fivelas e parafusos de fixação quanto ao estado de conservação, torque e funcionamento.	●	●	●	●	●	●	●	●	●	●	●
Sistema elétrico											
Sistema elétrico: verificar com a ferramenta de diagnóstico se existem códigos de falhas.	●	●	●	●	●	●	●	●	●	●	●
Inspeção do equipamento de iluminação e sinalização.	●	●	●	●	●	●	●	●	●	●	●

Serviços e manutenção 217

Operações de serviço¹	por 1 ano ou 10.000 km²	1	2	3	4	5	6	7	8	9	10
Limpador e lavador do para-brisa: verificar condição das palhetas e lavá-las, se necessário.		●	●	●	●	●	●	●	●	●	●
Lavadores e limpadores do para-brisa e vidro traseiro: verifique o nível do reservatório e o funcionamento.		●	●	●	●	●	●	●	●	●	●
Ajuste dos faróis: verificar regulagem.			●				●				●
<p>(1) Se o veículo pertence ao programa exclusivo de frotas e/ou a empresas de aluguel de veículos, consulte o livreto "Guia de Revisões Específico para Frotas". Para obter mais informações entre em contato com uma Concessionária Chevrolet.</p> <p>(2) O que ocorrer primeiro.</p> <p>(3) Verificar o nível dos líquidos e completar, se necessário, no final de todos os serviços.</p>											

218 Serviços e manutenção

Fluidos, lubrificantes e peças recomendados

Fluidos e lubrificantes recomendados

	Lubrificante/fluido	Inspeção do nível	Troca
Óleo do motor (1)	Óleo especificado Dexos 1 ou equivalente de qualidade API SN, ILSAC GF5 ou superior e viscosidade SAE 0W20 ¹ .	Semanal	A cada 5.000 km ou 6 meses, o que ocorrer primeiro, se o veículo trabalhar em qualquer das condições severas. A cada 10.000 km ou 12 meses, o que ocorrer primeiro, se não ocorrer nenhuma das condições severas. Consulte <i>Uso em condições severas</i> em <i>Informação de manutenção</i> ⇨ 212.
Transmissão manual	Óleo mineral para transmissão SAE 75W85, engrenagem helicoidal, cor vermelha - ACDelco (2).	Em todas as inspeções	Não requer troca
Transmissão automática	Óleo Dexron VI - ACDelco (2).	Somente se houver sinais de vazamento	Não requer troca
Freios	Fluido de freio DOT 4 - ACDelco (2).	Em todas as inspeções	A cada 20.000 km ou 2 anos, o que ocorrer primeiro.

	Lubrificante/fluido	Inspeção do nível	Troca
Sistema de arrefecimento	Água potável e aditivo para radiador (longa vida - cor laranja) - ACDelco (proporção de 35% a 50% de aditivo) (2).	Semanal	A cada 150.000 km ou 5 anos.
Sistema de ar condicionado	Gás R134a.	Eficiência do A/C verificada nas inspeções. Se necessário, dar nova carga de gás.	Não requer troca
Reservatório de partida a frio (se equipado)	Gasolina aditivada.	Semanal	-

(1) O veículo é abastecido na fábrica com óleo DEXOS 1. Consulte "Óleo do motor".
(2) A General Motors usa e recomenda fluidos e produtos químicos ACDelco ou peças genuínas GM.

 **Atenção**

O material de operação é perigoso e pode ser tóxico. Manuseie com cuidado. Preste atenção nas informações fornecidas na embalagem.

220 Especificações

Especificações

Identificação do veículo

Número de identificação do veículo (NIV)	220
Placa de identificação	222

Dados do veículo

Dados do motor	223
Peso do veículo	229
Dimensões do veículo	230
Capacidades e especificações	232
Informação do pneu	234
Pressão do pneu	234

Identificação do veículo

Número de identificação do veículo (VIN)

Local do número do chassi

Estampagem

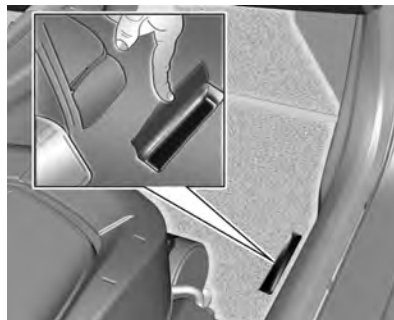

No assoalho, no lado direito do banco do passageiro dianteiro, sob a tampa.

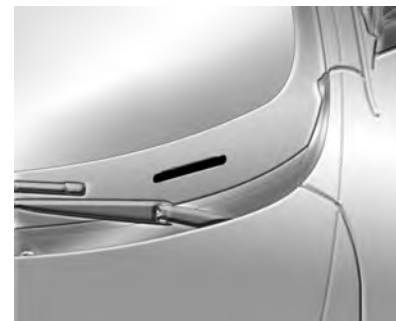

A placa com o número de identificação do veículo fica no canto dianteiro do painel de instrumentos, no lado do motorista. Ela pode ser vista de fora, através do para-brisa.

Gravação nos vidros

No para-brisa, no vidro traseiro e nos vidros laterais.

Etiquetas autoadesivas

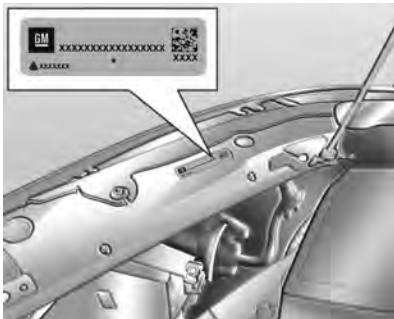

- No painel dianteiro direito no compartimento do motor.

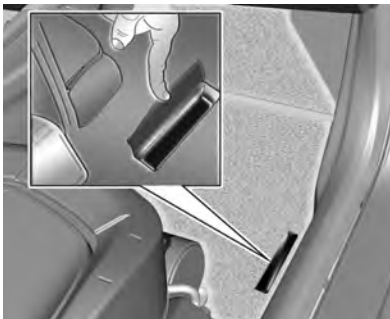

- No assoalho, no lado direito do banco do passageiro dianteiro, sob a tampa.



- A etiqueta de certificação está na coluna da porta dianteira direita.

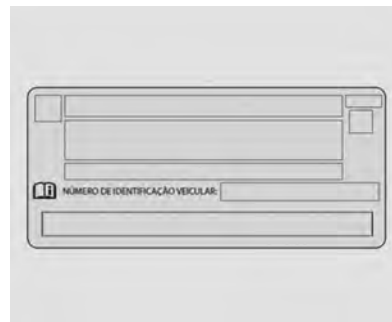

222 Especificações

Placa de identificação

Plaqueta de identificação do ano de fabricação



Localizada na coluna da porta dianteira direita.

Dados do veículo

Dados do motor

MOTOR	1.0L SPE/4 ECO	1.4L SPE/4 ECO
Combustível	Etanol / Gasolina	Etanol / Gasolina
Número de cilindros	4 em linha	4 em linha
Número de mancais	5	5
Sequência de ignição	1 – 3 – 4 – 2	1 – 3 – 4 – 2
Diâmetro do cilindro	71,1 mm	77,6 mm
Curso do cilindro	62,9 mm	73,4 mm
Cilindrada	999 cm ³	1389 cm ³
Marcha lenta Com (A/C) (1)	800 rpm +/- 50 (A/C desligado) 800 rpm +/- 50 (A/C ligado)	725 rpm +/- 50 (A/C desligado) 750 rpm +/- 50 (A/C ligado)
Taxa de compressão	12,6 : 1	12,4 : 1
Potência máxima (ABNT - NBR ISO 1585)	78 CV (57,4 kW) a 6.400 rpm (gasolina) 80 CV (58,8 kW) a 6.400 rpm (etanol)	98 CV (72,1 kW) a 6.000 rpm (gasolina) 106 CV (77,9 kW) a 6.000 rpm (etanol)

224 Especificações

MOTOR	1.0L SPE/4 ECO	1.4L SPE/4 ECO
Torque máximo (ABNT - NBR ISO 1585)	93 Nm (9,5 mKg.f) a 5.200 rpm (gasolina) 96 Nm (9,8 mKg.f) a 5.200 rpm (etanol)	127 Nm (13,0 mKg.f) a 4.800 rpm (gasolina) 136 Nm (13,9 mKg.f) a 4.800 rpm (etanol)
Rotação máxima permitida (gerenciamento do motor)	6700 rpm	6300 rpm
(1) Para veículos com transmissão automática, com a alavanca de câmbio na posição "N" e, para veículos com transmissão manual, com a alavanca de câmbio na posição neutra.		

SISTEMA ELÉTRICO	1.0L SPE/4 ECO	1.4L SPE/4 ECO
Bateria	12 V 50 Ah	
Alternador	100 A	
Velas	BR8ES-D (NGK)	BPR7E-D (NGK)
Abertura dos eletrodos	0,7 – 0,8 mm	0,8 – 0,9 mm

Motor	1.0L SPE/4 ECO	1.4L SPE/4 ECO	
Transmissão	MT	MT	AT
1ª marcha	4,27 : 1	3,73 : 1	4,449 : 1
2ª marcha	2,35 : 1	1,96 : 1	2,908 : 1
3ª marcha	1,48 : 1	1,32 : 1	1,893 : 1
4ª marcha	1,05 : 1	0,95 : 1	1,446 : 1
5ª marcha	0,80 : 1	0,76 : 1	1,000 : 1
6ª marcha	0,67 : 1	0,61 : 1	0,742 : 1
Marcha à ré	3,31 : 1	3,63 : 1	2,871 : 1
Relação de transmissão do diferencial	4,87 : 1	4,63 : 1	4,11 : 1 (Activ) 3,72 : 1 (Normal)
AT — Transmissão automática MT — Transmissão manual			

Para dirigir com baixo consumo de combustível, o motorista deve seguir as recomendações a seguir para a troca de marcha e uso da embreagem.

226 Especificações

VELOCIDADE DE TROCA DE MARCHA RECOMENDADA (MT)	1.0L SPE/4 ECO				
	Condução na cidade				Condução na estrada
	Motor frio		Motor quente		
	Leve ou moderada (1)	Aceleração alta (2) (3)	Leve ou moderada (1)	Aceleração alta (2) (3)	
1a > 2a	22 km/h	22 km/h	15 km/h	15 km/h	15 km/h
2a > 3a	33 km/h	33 km/h	28 km/h	28 km/h	28 km/h
3a > 4a	40 km/h	58 km/h	39 km/h	58 km/h	39 km/h
4a > 5a	55 km/h	70 km/h	48 km/h	70 km/h	48 km/h
5a > 6a	64 km/h	76 km/h	56 km/h	76 km/h	66 km/h

(1) Aceleração leve ou moderada: aceleração usada ao conduzir o veículo no plano ou em rampas com pouca inclinação.
(2) Aceleração forte: aceleração usada ao conduzir o veículo em rampa com alta inclinação.
(3) Acelerações fortes caracterizaram o 2º e o 20º ciclos de padrões de emissões brasileiras e consumo brasileiros (ABNT NBR 6601 e 7024).
MT — Transmissão manual

Ao diminuir a aceleração com intuito de parar o veículo, pressione a embreagem a 1.100 rpm para 1.200 rpm da faixa de rotação do motor.

Para veículos equipados com transmissão manual, para dirigir com baixo consumo de combustível,

o motorista deve seguir as recomendações a seguir para a troca de marcha e uso da embreagem.

VELOCIDADE DE TROCA DE MARCHA RECOMENDADA (MT)	1.4L SPE/4 ECO				
	Condução na cidade				Condução na estrada
	Motor frio		Motor quente		
	Leve ou moderada (1)	Aceleração alta (2) (3)	Leve ou moderada (1)	Aceleração alta (2) (3)	
1a > 2a	15 km/h	15 km/h	14 km/h	14 km/h	14 km/h
2a > 3a	33 km/h	33 km/h	24 km/h	24 km/h	24 km/h
3a > 4a	40 km/h	53 km/h	37 km/h	53 km/h	37 km/h
4a > 5a	55 km/h	70 km/h	49 km/h	70 km/h	49 km/h
5a > 6a	66 km/h	76 km/h	56 km/h	76 km/h	66 km/h

(1) Aceleração leve ou moderada: aceleração usada ao conduzir o veículo no plano ou em rampas com pouca inclinação.
(2) Aceleração forte: aceleração usada ao conduzir o veículo em rampa com alta inclinação.
(3) Acelerações fortes caracterizaram o 2º e o 20º ciclos de padrões de emissões brasileiras e consumo brasileiros (ABNT NBR 6601 e 7024).
MT — Transmissão manual

Ao diminuir a aceleração com intuito de parar o veículo, pressione a embreagem a 1.100 rpm para 1.200 rpm da faixa de rotação do motor.

Para veículos equipados com transmissão automática, para dirigir com baixo consumo de combustível,

o motorista deverá usar o modo de condição "Dirigir" (Alavanca de troca na posição "D").

228 Especificações

FREIOS	
Tipo	Sistema de freios de circuito duplo hidráulico com divisão diagonal
Dianteiros	Freio de disco com pinça flutuante
Traseiros	Sistema de freio a tambor
Fluido	Fluido para serviço pesado DOT 4 ACDelco
Freio de estacionamento	Freio de serviço traseiro

GEOMETRIA DA DIREÇÃO		1.0L / 1.4L SPE/4 ECO	1.4L SPE/4 ECO (Versão Activ)
Cambagem	Dianteiros	-1°32'24" a -0°02'24"	-1°24'36" a 0°05'24"
	Traseiros	-1°30' a -0°30'	-1°30' a -0°30'
Cáster	Dianteiros	3°44'24" a 5°14'24"	3°21'36" a 4°51'36"
Convergência	Dianteiros	0°6' a 0°30'	0°6' a 0°30'
	Traseiros	-0°4'12" a 0°55'48"	-0°13'48" a 0°46'12"
Diâmetro do círculo de giro		10,34 m	10,43 m
De parede a parede		10,67 m	10,67 m

Peso do veículo

MOTOR	1.0L SPE/4 ECO		1.4L SPE/4 ECO						
Combustível	Etanol / Gasolina		Etanol / Gasolina						
Versão	Básica	Completa	Básica (MT)	Básica (AT)	Completa (MT)	Completa (AT)	Activ (MT)	Activ (AT)	Effect
Peso bruto total	1396	1398	1409	1442	1417	1449	1437	1467	1424
Peso máximo permitido no eixo (dianteiro)	790	790	790	840	790	840	790	840	790
Peso máximo permitido no eixo (traseiro)	790	790	790	790	790	790	790	790	790
Peso embarcado (sem ocupação)	1.021	1.023	1.034	1.067	1.042	1074	1062	1092	1049
Peso embarcado (dianteiro)	633	634	641	683	646	687	658	699	650
Peso embarcado (traseiro)	388	389	393	384	396	387	404	393	399

230 Especificações

Dimensões do veículo

Todas as dimensões são em milímetros.

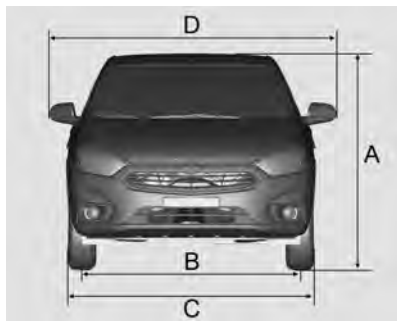

A. Altura total até o teto

- Com pneu a 185/70 R14 – 1475 mm
- Com pneu a 185/70 R15 – 1476 mm

B. Bitola:

- Dianteiros
- Com pneu a 185/70 R14 – 1487 mm
- Com pneu a 185/70 R15 – 1492 mm

- Traseiros
 - Com pneu a 185/70 R14 – 1489 mm
 - Com pneu a 185/70 R15 – 1492 mm
- C. Largura total – 1.705 mm
- D. Largura total (entre retrovisores) – 1.964 mm

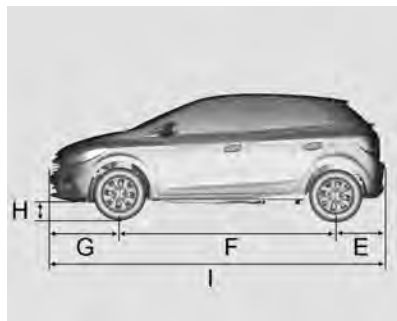

E. Distância entre o centro da roda traseira e o para-choque traseiro – 580 mm

F. Distância entre eixos – 2.528 mm

- G. Distância entre o centro da roda dianteira e o para-choque dianteiro – 825 mm
- H. Distância até o solo - 123 mm
- I. Comprimento total – 3.933 mm

Versão ACTIV

Todas as dimensões são em milímetros.

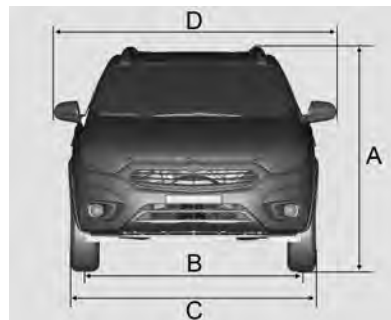

A. Altura total até o teto: 1.497 mm

B. Bitola:

- Parte dianteira – 1.502 mm
- Parte traseira – 1.506 mm

C. Largura total – 1.737 mm

- D. Largura total (entre retrovisores)
– 1.964 mm

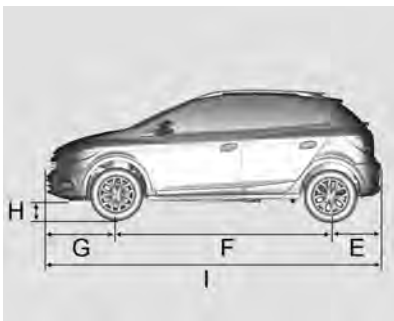

- E. Distância entre o centro da roda traseira e o para-choque traseiro – 595 mm
- F. Distância entre eixos – 2.528 mm
- G. Distância entre o centro da roda dianteira e o para-choque dianteiro – 835 mm
- H. Distância até o solo - 137 mm
- I. Comprimento total – 3.958 mm

232 Especificações

Capacidades e especificações

CAPACIDADES DE FLUIDOS E LUBRIFICANTES	
Óleo de motor (incluindo substituição de filtro)	3,50 L
Óleo de motor (sem substituição de filtro)	3,25 L
Transmissão manual, incluindo diferencial	1,60 L
Transmissão automática	8,25 L
Sistema de arrefecimento	5,10 L
Sistema de freios (com transmissão manual)	0,67 L
Sistema de freios (com transmissão automática)	0,62 L
Reservatório do líquido do lavador	2,0 L
Tanque de combustível	54 L
Reservatório de partida a frio	0,40 L
Refrigerante do ar condicionado	450 G

Carroceria

Capacidade de carga (em litros)*

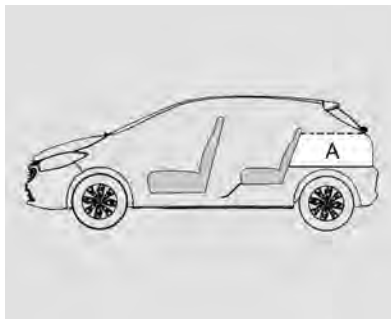

A Tampa do compartimento de carga - 280

*Padrão ISO 3832

Rebatimento dos encostos dos bancos traseiros

Para aumentar a capacidade do compartimento de carga, os encostos dos bancos traseiros podem ser rebatidos.

Consulte "Rebatimento dos encostos dos bancos traseiros" em *Assentos traseiros* ⇨ 27.

234 Especificações

Informação do pneu

RODAS	1.0L SPE/4 ECO	1.4L SPE/4 ECO
Rodas	Aço estampado 5J x 14	Aço estampado 5,5 J x 15 Liga leve 6J x 15
Pneus	185/70R14 88H 185/70R14 88T	185/65R15 88H 195/65R15 91H
Pneu reserva de uso temporário (1)	Roda de aço estampado 4B x 16, com pneu T115/70R16 92M	

(1) Em veículos equipados com pneu reserva de uso temporário (diferente dos pneus de rodagem), recomenda-se utilizá-los em distâncias inferiores a 100 km e velocidades inferiores a 80 km/h e nem incluí-los no rodízio de pneus, devido à diferença de dimensões.

Pressão do pneu

Pneus (1)	Dianteiros	Traseiros
185/70R14 88H (2)	35 psi (240 kPa)	35 psi (240 kPa)
185/70R14 88T (2)	35 psi (240 kPa)	35 psi (240 kPa)
185/65R15 88H (2)	35 psi (240 kPa)	35 psi (240 kPa)
195/65R15 91H (2)	35 psi (240 kPa)	35 psi (240 kPa)

(1) Os dados dos pneus referem-se aos pneus frios. A pressão do pneu que aumenta na operação de condução não deve ser reduzida.
(2) Para carga máxima, use a mesma pressão de pneu indicada.

Pneu reserva de uso temporário	
T115/70R16 92M	60 psi (420 kPa)

236 Informações sobre a garantia

Informações sobre a garantia

Informações sobre a garantia

Informações de garantia	236
Certificado de garantia internacional	238
Garantia do veículo	238
Mensagem importante aos proprietários	239
Visão geral da cobertura da garantia	239
Garantia limitada para veículos novos	241
Garantia limitada das peças e acessórios	242
Operação de cobertura de garantia em país estrangeiro	244

Informações sobre a garantia

Informações de garantia

Certificado de garantia e Plano de Manutenção Preventiva*

Leia com cuidado as instruções incluídas nesta seção, pois se relacionam diretamente à garantia do veículo.

Exija da sua Concessionária vendedora o preenchimento correto e completo do Quadro de Identificação localizado no final deste Manual, uma vez que dos informes nele registrados dependerá o processamento da Garantia, em suas várias fases.

Encontram-se nesta seção as definições das responsabilidades da Concessionária vendedora e da General Motors do Brasil Ltda. em relação ao veículo adquirido; também encontram-se as responsabilidades do comprador em

relação ao uso e a manutenção do veículo, para ter direito à garantia oferecida.

Nesta seção, encontra-se o Quadro de controle das revisões coberta pelo Plano de Manutenção Preventiva. Após cada revisão, a Concessionária ou a Oficina Autorizada Chevrolet deverá carimbar, datar e assinar o quadro correspondente. Certifique-se de que o procedimento mencionado anteriormente tenha sido executado para poder comprovar, a qualquer momento, que o veículo recebeu os cuidados devidos.

Na seção "Serviços e Manutenção" deste manual encontram-se os itens a serem revisados, de acordo com o Plano de Manutenção Preventiva, assim como sua frequência.

Ao executar os serviços de manutenção descritos nesta seção, a Concessionária ou a Oficina Autorizada Chevrolet procederá como explicado no tópico anterior.

Nesta seção, encontra-se o cupom da 1ª revisão, a ser destacado somente ao executar o serviço

correspondente. Não aceite o manual com as vias do cupom previamente destacadas.

Plano de Manutenção Preventiva*

Nas páginas da seção "Serviços e Manutenção" deste Manual do proprietário, apresentamos um Plano de Manutenção Preventiva, que é oferecido como uma recomendação para que o proprietário possa conservar seu veículo em perfeitas condições de funcionamento.

Em relação à primeira revisão, leia com cuidado as informações aqui descritas sobre os itens e os serviços não cobertos pela Garantia.

Esclarecemos que o Plano de Manutenção Preventiva foi concebido para um veículo utilizado em condições normais de funcionamento.

Para outras condições consideradas severas, os intervalos entre as revisões devem ser proporcionalmente reduzidos, de

acordo com a frequência e a intensidade do serviço severo ao qual se submete o veículo. Sob condições consideradas severas, é necessário revisar, limpar e/ou trocar com mais frequência os seguintes itens:

- Óleo lubrificante do motor e filtro do óleo
Consulte *Óleo do motor* ⇨ 167.
- Elemento do filtro de ar do motor
Consulte *Filtro/limpador de ar do motor* ⇨ 170.

Por exemplo, as condições de funcionamento a seguir são consideradas severas:

- Funcionamento constante em tráfego urbano lento com paradas e partidas excessivas.
- Serviços de táxi e similares.
- Viagens frequentes de curta distância, sem que o motor alcance a temperatura de funcionamento normal.

- Viagens longas em estradas de terra e/ou areia (estradas irregulares, com areia ou lama excessiva).
- Funcionamento prolongado em marcha lenta.
- Quando o veículo permanece, com frequência, parado por mais de dois dias.

** O Plano de Manutenção Preventiva se encontra discriminado neste Manual do Proprietário, sendo aqui mencionado em virtude de sua vinculação com o processo de garantia. Ressaltamos que este Plano aplica-se a veículos que trabalham em condições normais de funcionamento. Veículos que funcionam sob condições severas de trabalho exigem uma redução proporcional nos quilômetros indicados. (Se o veículo pertence ao programa exclusivo de frotas e/ou a empresas de aluguel de veículos, consulte o livreto "Guia de Revisões Específico para Frotas". Para obter mais informações entre em contato com uma Concessionária Chevrolet.)*

238 Informações sobre a garantia

Certificado de garantia internacional

A General Motors do Brasil, procurando sempre maneiras melhores de servir seus clientes, conta com um programa de cobertura de garantia para os países da América do Sul. Assim, se o veículo se encontrar ainda dentro do período de garantia, a Rede de Concessionárias Chevrolet dos países participantes oferecerão serviços sem nenhum custo.

Os países participantes deste programa são Argentina, Paraguai e Uruguai.

Garantia do veículo

A Concessionária ou a Oficina Autorizada Chevrolet concede ao proprietário de um veículo Chevrolet, os seguintes direitos:

Garantia: De acordo com os termos do respectivo certificado inserido neste Manual.

Revisão de manutenção

preventiva: Uma delas é executada antes da entrega do veículo e a

outra é executada no final do primeiro ano de uso ou a 10.000 km (o que ocorrer primeiro), sem nenhum custo para o proprietário (à exceção dos itens normais de desgaste - consulte *Mensagem importante aos proprietários* ⇨ 239). A primeira revisão especial será executada na Concessionária ou Oficina Autorizada Chevrolet, mediante a apresentação do cupom encontrado no final desta seção, e respeitados os limites de quilometragem indicados (consulte *Garantia limitada para veículos novos* ⇨ 241).

Se o veículo pertence ao programa exclusivo de frotas e/ou a empresas de aluguel de veículos, consulte o livreto "Guia de Revisões Específico para Frotas". Para obter mais informações, entre em contato com uma Concessionária Chevrolet.

Assistência técnica: Na seção de Informações ao cliente deste manual, encontram-se as diretrizes para garantir a máxima satisfação nos serviços e perguntas relacionadas à Concessionária ou Oficina Autorizada Chevrolet.

Orientação: Na entrega de um automóvel novo, sobre:

- A. Itens de responsabilidade do proprietário, Garantia limitada do veículo novo e Termos da garantia.
- B. Manutenção preventiva.
- C. Uso correto dos comandos, dos indicadores e dos acessórios do veículo.

Para adquirir estes direitos, é necessário

1. Que a Concessionária vendedora preencha corretamente a nota fiscal de venda, um documento que concede a garantia oferecida pela General Motors do Brasil Ltda.
2. O preenchimento correto do Quadro de identificação, que pode ser encontrado no final deste manual. Certifique-se de que a Concessionária vendedora assine, date e carimbe a tabela para

conceder os direitos na Concessionária ou a Oficina Autorizada Chevrolet.

Mensagem importante aos proprietários

Para poder usufruir a garantia oferecida pela General Motors do Brasil Ltda. para o veículo, o proprietário deverá observar com atenção as instruções aqui indicadas, relativas à manutenção do veículo.

Durante a vigência desta garantia, as revisões de manutenção preventiva previstas no Plano de Manutenção Preventiva contido neste Manual do Proprietário deverão, obrigatoriamente, ser executadas em uma Concessionária Chevrolet ou Oficina Autorizada Chevrolet.

Visão geral da cobertura da garantia

Não existem quaisquer garantias com relação ao veículo adquirido, expressas ou inferidas, declaradas

pela Concessionária na condição de vendedora e prestadora de serviços, ou pela General Motors do Brasil Ltda., na condição de fabricante ou importadora, a não ser aquelas contra defeitos de material ou de manufatura estabelecidas no presente Termo de Garantia. Toda e qualquer reclamação do comprador quanto a falhas, defeitos e omissões verificados no veículo, durante a vigência desta garantia, somente será atendida mediante a apresentação da nota fiscal respectiva emitida pela Rede de Concessionárias Chevrolet, junto com o Manual do Proprietário preenchido corretamente, sendo estes os únicos documentos competentes para assegurar o atendimento, com exclusão de qualquer outro.

A General Motors do Brasil Ltda., garante que cada veículo novo de sua fabricação ou importação e entregue ao primeiro comprador por uma Concessionária Chevrolet, incluindo todos os equipamentos e acessórios nele instalados na fábrica - é isento de defeitos de

material ou de manufatura, em condições normais de uso, transferindo-se automaticamente todos os direitos cobertos por esta garantia, no caso de o veículo vir a ser revendido, ao(s) proprietário(s) subsequente(s), até o término do prazo previsto neste termo.

A obrigação da General Motors do Brasil Ltda. limita-se ao conserto ou substituição de quaisquer peças que, dentro do período normal da Garantia a que aludem estes Termos, conforme a discriminação observada no tópico abaixo, sejam devolvidas a uma Concessionária ou Oficina Autorizada Chevrolet, em seu estabelecimento comercial, e cuja inspeção revele satisfatoriamente a existência do defeito reclamado. O conserto ou substituição das peças defeituosas, de acordo com esta Garantia, será feito pela Concessionária ou a Oficina Autorizada Chevrolet, sem débito das peças e mão-de-obra por ela empregadas.

240 Informações sobre a garantia

A presente garantia inclui as garantias legais e a garantia contratual, e é concedida nas seguintes situações:

- A. 36 meses ao comprador, se pessoa física ou jurídica, que use o veículo como destinatário final, à exceção daqueles que usem o veículo para serviços de transporte remunerado de pessoas ou bens; e
- B. 36 meses ou 100.000 km, o que ocorrer primeiramente, ao comprador, pessoa jurídica, que use o veículo para seu próprio negócio ou produção, ou ao comprador, pessoa física, que use o veículo em serviços de transporte remunerados de pessoas ou bens.

Esta garantia substitui definitivamente quaisquer outras garantias, expressas ou inferidas, incluindo quaisquer garantias implícitas quanto à comercialização ou adequação do veículo para um fim

específico, e quaisquer outras obrigações ou responsabilidade por parte do fabricante.

A General Motors do Brasil Ltda. reserva-se o direito de modificar as especificações ou de introduzir melhorias nos veículos, a qualquer momento, sem incorrer na obrigação de executar os mesmos procedimentos para veículos vendidos anteriormente.

Os termos desta garantia não se aplicam nos seguintes casos:

- A um veículo Chevrolet submetido a uso incorreto, negligência ou acidente;
- A veículo reparado ou modificado fora da Concessionária ou a Oficina Autorizada Chevrolet, de modo que, no julgamento do fabricante, tenha seu desempenho e sua segurança afetados negativamente;
- A serviço de manutenção regular (como: ajuste do motor, limpeza do sistema de

combustível, alinhamento da direção, balanceamento das rodas e ajustes dos freios e da embreagem);

- Substituição de itens de manutenção normal (como: velas de ignição, filtros, correias, escovas do alternador e do motor de partida, discos e pastilhas de freio, sistema da embreagem (platô, discos e rolamentos), buchas da suspensão, amortecedores, rolamentos de uso geral e vedadores), quando tal reposição seja executada junto com serviços de manutenção regulares;
- Desgaste normal de itens de estofamentos e de guarnições, devido a desgaste ou a exposição a intempéries.

Garantia limitada para veículos novos

1. Preparação antes da entrega:

Para certificar-se de obter a máxima satisfação com o veículo novo, a Concessionária vendedora submeteu o veículo a uma revisão de entrega cuidadosa, de acordo com o programa de inspeção de veículos novos, como recomendado pelo fabricante.

2. Identificação do proprietário:

O Quadro de identificação do veículo e do proprietário, que pode ser encontrado no final deste manual, preenchido de maneira correta e assinado pela Concessionária vendedora, é usado para apresentar o proprietário à Rede de Concessionárias ou Oficinas Autorizadas Chevrolet em todo o território nacional e, junto com o Aviso de Venda, emitido pela Concessionária vendedora, permite receber todos os serviços indicados nestas regras.

3. **Garantia:** De acordo com os termos da garantia indicados, o proprietário receberá os serviços cobertos pela garantia na Concessionária ou a Oficina Autorizada Chevrolet.

4. **Primeira revisão (especial) do Plano de manutenção preventiva relacionada a 1 ano de uso ou 10.000 km:** O cupom correspondente autoriza o proprietário a receber todos os serviços correspondentes, em qualquer Concessionária ou Oficina Autorizada Chevrolet, apresentando o Manual do Proprietário. A 1ª revisão deve ser executada dentro de 12 meses a partir da data da venda ao primeiro comprador, com uma tolerância de 30 dias a mais ou a menos, ou dentro da faixa de 9.000 a 11.000 km, o que ocorrer primeiro. A mão de obra é gratuita para o proprietário, que é responsável somente pelos custos relacionados aos itens de desgaste normal (ver

instruções detalhadas em *Mensagem importante aos proprietários* ⇨ 239).

5. **É responsabilidade do proprietário:** Proporcionar manutenção apropriada para o veículo, o que não somente reduz os custos operacionais, mas também ajuda a impedir mau funcionamento devido a negligência, que não é coberto pela garantia. Assim, para a própria proteção do proprietário, procurar sempre a Concessionária ou a Oficina Autorizada Chevrolet para executar a revisão programada, como descrito no Plano de Manutenção Preventiva, porque a garantia somente será aplicável com a apresentação do Manual do Proprietário, com todos os quadros correspondentes das revisões devidamente preenchidos de maneira correta e assinados pela Concessionária ou a Oficina Autorizada Chevrolet que executar os serviços.

242 Informações sobre a garantia

Garantia limitada das peças e acessórios

Itens e serviços não cobertos pela Garantia

Para os itens previstos na primeira revisão de Manutenção Preventiva, a mão-de-obra de verificação é gratuita, desde que seja executada dentro do período de garantia ou da quilometragem estipulada como indicado nas Regras da Garantia, à exceção das despesas, incluindo-se as de mão-de-obra, relacionadas aos itens normais de desgaste, danos e outras falhas de funcionamento causados por terceiros.

Os itens e os serviços contidos nesta categoria são descritos abaixo:

- Óleos e fluidos em geral
- Filtros em geral
- Serviços relacionados ao Plano de Manutenção Preventiva

- Vidros

Peças e componentes com desgaste natural

Algumas partes e componentes podem sofrer desgaste natural (em diferentes níveis), independentemente do uso do veículo, de acordo com a operação à qual o veículo é submetido, e tem cobertura da garantia complementar à garantia legal de 90 dias (vide tabela a seguir) para defeitos de fabricação a partir da data ou compra. Em caso de defeito de fabricação (após confirmação de que não foram sujeitos a uso abusivo), as peças ou os componentes serão substituídos. Em qualquer outra situação, a substituição seguirá a orientação específica do fabricante e todas as despesas serão de responsabilidade do proprietário.

Informações sobre a garantia 243

Item	Cobertura total da garantia (garantia legal de 90 dias inclusa)
Limpadores de vidros / Pastilhas de freio	6 meses ou 5.000 km, o que ocorrer primeiro
Bateria	12 meses
Escovas do alternador / Lâmpadas / Sistema de embreagem (volante do motor, placa de pressão, disco e rolamento)	12 meses ou 10.000 km, o que ocorrer primeiro
Buchas de suspensão / Discos de freio / Rolamentos de roda	12 meses ou 20.000 km, o que ocorrer primeiro
Amortecedores de choque / Lonas de freio / Pneus	12 meses ou 30.000 km, o que ocorrer primeiro
Correias / Velas de ignição	12 meses ou até a manutenção preventiva (vide tabela na seção Serviços e Manutenção), o que ocorrer primeiro
Spin Activ: Bucha do mecanismo do pneu reserva	12 meses ou até a manutenção preventiva (vide tabela na seção Serviços e Manutenção), o que ocorrer primeiro
S10: protetor de para-choque / vidro elétrico automatizado / capota marítima	12 meses

A lâmpada de LED não é um item de desgaste normal e, assim, segue os termos de garantia do veículo.

Bateria

A bateria tem garantia de doze (12) meses, independentemente do tipo de uso do veículo. Não são cobertos pela garantia casos caracterizados como uso inadequado, como mencionado no item "Os termos desta garantia não são aplicáveis nos seguintes casos", consulte *Visão geral da cobertura da garantia* ⇨ 239.

OnStar

O módulo OnStar terá garantia estendida pelo tempo em que o serviço estiver ativo.

244 Informações sobre a garantia

Operação de cobertura de garantia em país estrangeiro

Para desfrutar os direitos da garantia nos países mencionados anteriormente, deverão ser obedecidos todos os procedimentos listados em *Garantia limitada para veículos novos* ⇨ 241 e em *Visão geral da cobertura da garantia* ⇨ 239 neste manual.

A revisão de Manutenção Preventiva deve ser executada em Concessionárias localizadas em território brasileiro.

Informações ao consumidor

Informações ao consumidor

Escritórios de assistência ao cliente 245

Registro de dados do veículo e privacidade

Gravadores de dados de evento 246

Informações ao consumidor

Escritórios de assistência ao cliente

CRC - Centro de relacionamento Chevrolet



É possível entrar em contato diretamente com a General Motors sem custo de qualquer lugar do país pelo telefone:

- **Brasil 0800-702-4200**
- **Argentina 0800-888-2438**

- **Uruguai 0800-24389**
- **Paraguai 009-800-542-0087**

Para agilizar a assistência do **CRC**, tenha em mãos as seguintes informações:

- Número de identificação do veículo - VIN (número do chassi).
- Número do CPF/CNPJ do cliente.

Chevrolet Road Service

O Manual de Condições Gerais do programa Road Service, está inserido no kit de informações gerais, fornecido ao proprietário do veículo Chevrolet.



Para obter mais informações sobre as Revisões Chevrolet, acesse www.chevrolet.com.br e programe a revisão on-line.

246 Informações ao consumidor

Nível de ruído

Este veículo está em conformidade com as Resoluções CONAMA 01/93, 08/93 e 272/00, e com a Instrução Normativa do IBAMA n° 28/02, de controle da poluição sonora para veículos automotores.

Limite máximo de ruído para fiscalização (com o veículo parado):

Veículo	dB(A)
1.0L SPE/4 ECO (MT6)	85,47 a 4.800 rpm
1.4L SPE/4 ECO (MT6)	84,60 a 4.500 rpm
1.4L SPE/4 ECO (AT)	80,53 a 3.000 rpm
1.4L SPE/4 ECO ACTIV (MT6)	83,27 a 4.500 rpm
1.4L SPE/4 ECO ACTIV (AT)	80,90 a 3.000 rpm
MT6 — Transmissão manual de 6 velocidades AT — Transmissão automática	

É importante que todo o serviço de manutenção seja executado de acordo com as **Manutenções preventivas** para que o veículo permaneça dentro dos padrões antipoluentes.

Registro de dados do veículo e privacidade

Gravadores de dados de evento

O veículo tem uma série de sistemas sofisticados que monitoram e controlam vários dados do veículo. Alguns dados podem ser armazenados durante a operação regular para facilitar o reparo de funcionamento incorreto detectado, outros dados são armazenados apenas em situações de acidente ou quase acidente por sistemas normalmente chamados de Gravadores de dados de acontecimentos (EDR).

Os sistemas podem gravar dados sobre a condição do veículo e como ele foi operado (por exemplo, velocidade do motor, aplicação do freio, uso do cinto de segurança). Para ler esses dados, são necessários equipamento especial e acesso ao veículo. Isso ocorrerá quando o veículo receber manutenção em uma

Concessionária ou Oficina Autorizada Chevrolet. Alguns dados são alimentados de forma eletrônica nos sistemas de diagnóstico GM. O fabricante não acessará informações sobre um acidente nem as compartilhará com terceiros, exceto

- Com o consentimento do proprietário do veículo, ou, se o veículo for alugado, com o consentimento de quem alugou.
- Em resposta a uma solicitação oficial da polícia ou de repartição pública semelhante.
- Como parte da defesa do fabricante em caso de ação judicial.
- Como requerido pela lei.

Além disso, o fabricante pode usar os dados coletados ou recebidos:

- Para as necessidades de pesquisa do fabricante.
- Para disponibilizá-los para necessidades de pesquisa; quando apropriado, a confidencialidade é mantida e a necessidade é mostrada.

- Para compartilhar dados resumidos que não estejam vinculados a um veículo específico com outras organizações, para fins de pesquisa.

248 OnStar

OnStar

Visão geral do OnStar

Visão geral do OnStar 248

Serviços do OnStar

Emergência 249

Segurança 250

Navegação 250

Aplicativo para dispositivos
móveis da OnStar 251

Informações adicionais do OnStar

Informações adicionais do
OnStar 252

Visão geral do OnStar

Este veículo pode estar equipado com um sistema interno e abrangente que pode se conectar ao Centro de Atendimento do OnStar e a um Assessor que ajudará o usuário com serviços de Emergência, Proteção, Conveniência e outros. O OnStar exige que os sinais dos sistemas elétrico e da bateria do veículo, do serviço de comunicação do celular e do satélite do GPS estejam disponíveis e funcionando. Com a permissão anterior dada pelo proprietário do veículo, o OnStar pode coletar informações sobre o veículo, como hábitos de direção e localização.

Lembre-se de que, para desfrutar dos benefícios do OnStar, é essencial solicitar a ativação do sistema, que é realizada na concessionária em que o veículo foi comprado. Consulte os Termos e Condições e Declaração de privacidade do OnStar para obter detalhes incluindo as características

do sistema e o serviço disponível para o seu veículo em www.chevrolet.com.br/onstar.

Os serviços OnStar estão disponíveis pelo período definido em contrato no ato da compra do veículo. Após este período, para continuar desfrutando dos serviços OnStar, é necessário renovar o contrato. Para tanto, contate 0800-702-4200. Os serviços OnStar podem solicitar uma assinatura paga.

Os serviços OnStar podem variar de acordo com o plano de seu veículo, para maiores informações consulte o site www.chevrolet.com.br/onstar seção Meu OnStar.



1 — Botão do comando de voz

2 - Botão OnStar (se equipado)

3 — Botão de emergência

Pressione o botão de comando de voz (botão número 1) para:

- Atenda uma chamada recebida do centro de chamadas do OnStar.
- Inicie a função de reconhecimento de voz do OnStar, que permitirá ao usuário dizer comandos de voz para executar serviços relacionados ao OnStar.

Para obter mais detalhes, consulte *Reconhecimento de voz* ⇨ 106.

Pressione o botão OnStar (botão número 2) (se equipado) para se conectar a um Assessor do OnStar, disponíveis 24 horas por dia e 7 dias por semana, para:

- Inscrição, verificar informações da conta ou atualizar informações de contato.
- Serviços de navegação (se equipado com uma tecnologia de conforto e conveniência compatível).

- Monitoramento de rota.
- Assistente de localização de pontos de interesse.
- Serviços de concierge.
- Informações gerais.

Pressione o botão de Emergência (botão número 3) para estabelecer uma conexão prioritária com um Assessor do OnStar, disponível 24 horas por dia e 7 dias por semana, para:

- Obter ajuda em uma emergência.
- Obter assistência em caso de acidentes relacionados à colisão do veículo.
- Encerre uma chamada com o centro de chamadas do OnStar.

Nota: Lembre-se de que o OnStar não oferece serviços privados como Ambulância ou Reboque. O OnStar age como um intermediário para alguns serviços públicos emergenciais. A disponibilidade e qualidade dos serviços públicos pode variar de acordo com os fornecedores do serviço e a região do Brasil.

Serviços do OnStar

Emergência

Com a resposta de colisão automática, os sensores embutidos podem alertar automaticamente um assessor treinado do OnStar, que será conectado automaticamente ao veículo para ajudar em caso de acidente. Os dados do acidente do veículo (como a localização, a severidade da colisão, etc) serão enviados automaticamente para o assessor do OnStar para permitir que ele forneça a assistência necessária.

Pressione o botão de Emergência (botão número 3) para estabelecer conexão prioritária com um Assessor do OnStar, que poderá contatar fornecedores de serviços públicos emergenciais, direcioná-los ao seu local e transmitir informações importantes. A tecnologia do GPS é usada para localizar o veículo e fornecer informações importantes ao pessoal de emergência.

250 OnStar

Observação

Lembre-se de que todos os serviços, incluindo os de emergência, dependem da disponibilidade dos sinais do celular e do GPS. Lembre-se de que o OnStar não oferece serviços privados como Ambulância ou Reboque. O OnStar age como um intermediário para alguns serviços públicos emergenciais. A disponibilidade e qualidade dos serviços públicos pode variar de acordo com os fornecedores do serviço e a região do Brasil.

Segurança

O OnStar fornece os seguintes serviços de segurança:

- Com o Assistente de roubo do veículo, os Assessores do pacote de serviços do OnStar podem usar o Sistema de Posicionamento Global (GPS) para monitorar o veículo e ajudar as autoridades públicas a recuperá-lo. Adicionalmente, o OnStar vai monitorar o sistema

de alarme do veículo e tomar as medidas necessárias para que ele seja acionado.

- O OnStar pode desbloquear ou bloquear as portas do veículo remotamente em caso de emergência.
- Com o monitoramento de rota, o OnStar pode monitorar a rota do veículo até a chegada ao destino definido.
- O OnStar pode entrar em contato com o Road Service dentro do período de garantia do veículo.

A eficácia dos serviços depende da disponibilidade dos sinais do celular e do GPS. O OnStar não é responsável por acessórios ou itens pessoais roubados, como computadores, rádios, pneus reservas e outros. Lembre-se de que a OnStar não é uma empresa de seguros.

Se o veículo tiver sido roubado, contate **0800-702-4200** para falar com um Assessor e seguir o procedimento de segurança.

É fundamental relatar o evento o mais rápido possível. O atraso no relato de um veículo roubado pode diminuir a eficácia da localização e da recuperação.

Para obter mais informações sobre os serviços de segurança, acesse www.chevrolet.com.br/onstar.

Navegação

- Download de POI/Destino para rádios com navegação integrada.
- Navegação ponto a ponto para rádios sem navegação integrada. (Consulte a disponibilidade e os detalhes em www.chevrolet.com.br/onstar)

Você pode obter orientação de direções contatando um consultor OnStar.

Aplicativo para dispositivos móveis da OnStar

Baixe o aplicativo do OnStar para dispositivos Apple® ou Android™. Os assinantes da OnStar podem acessar os seguintes serviços de um dispositivo móvel:

- Travamento/destravamento de portas, se equipado com travas automáticas. Este recurso não abre nem fecha as janelas.
- Ativar a buzina e o pisca-alerta.
- Envie um ponto de destino ou ponto de interesse ao sistema de navegação do veículo quando o rádio do veículo estiver ligado, se equipado com uma tela de navegação compatível.
- Siga-me.
- Alertas de velocidade e movimento.
- Alerta de Vallet
- Localização do veículo.

- Alerta de emergência para um Assessor do OnStar.
- Conexão com o Centro de Atendimento da Chevrolet.
- Link para o site da Chevrolet.
- Compartilhar localização (do celular).
- Diagnóstico remoto do veículo (consulte a disponibilidade e os detalhes em www.chevrolet.com.br/onstar).

Alguns dispositivos podem não ser compatíveis com o aplicativo para dispositivos móveis. Para obter informações e verificar a compatibilidade do aplicativo do OnStar, acesse www.chevrolet.com.br/onstar.

Lembre-se de que todos os serviços dependem da disponibilidade dos sinais do celular e do GPS.

Outros serviços

A OnStar fornece Alerta Rodízio. Para obter mais informações sobre o alerta de Rodízio, a cobertura das

idades e o modo de operação, visite o site www.chevrolet.com.br/onstar.

Diagnóstico remoto do veículo (consulte a disponibilidade e os detalhes em www.chevrolet.com.br/onstar).

Observação

O Alerta de Rodízio não assume a responsabilidade do cliente, e é responsabilidade do motorista estar ciente dos dias e horas de rodízio. A Chevrolet e o OnStar não se responsabilizam por veículos que circulam dentro da área de Rodízio.

Outro serviço OnStar é a Chegada no destino. Contate um assessor e defina um destino. Após a chegada, o proprietário do veículo será contatado para receber a informação de que o veículo chegou no destino final informado.

Concierge

Os Assessores do OnStar podem realizar serviços como agendar reservas em restaurantes e hotéis ou até localizar estabelecimentos

252 OnStar

de interesse como supermercados, postos de gasolina, hospitais e outros próximos ao veículo.

Para saber mais sobre os serviços Concierge e suas características, acesse www.chevrolet.com.br/onstar.

Informações adicionais do OnStar

Serviço de transferência

Pressione o botão OnStar (botão número 2) ou ligue para 0800-702-4200 para solicitar a transferência da conta para outro veículo. O Assessor pode cancelar ou remover as informações da conta.

Observação

Alguns documentos podem ser solicitados.

Venda/transferência do veículo

Pressione o botão OnStar (botão número 2) ou ligue para 0800-702-4200 para solicitar a um Assessor o encerramento dos serviços OnStar se o veículo tiver sido descartado, vendido, transferido ou se o contrato tiver acabado.

Reativação para proprietários subsequentes

Pressione o botão OnStar (botão número 2) ou ligue para 0800-702-4200 para falar com um Assessor. O Assessor atualizará os registros do veículo e apresentará os planos de assinatura da OnStar.

Observação

Alguns documentos podem ser solicitados e alguns encargos podem ser aplicados.

Funcionalidade da OnStar

- Acesse www.chevrolet.com.br/onstar.
- Ligue para 0800-702-4200.
- Pressione o botão OnStar (botão número 2) para falar com um Assessor.

Os serviços da OnStar estão sujeitos à disponibilidade de sinal do celular e do GPS. O fornecedor de serviço de telefonia também deve ter cobertura, capacidade de rede, recepção e tecnologia compatíveis com os serviços da OnStar. Os serviços que envolvem

informações de localização do veículo não podem funcionar a menos que estejam disponíveis sinais GPS não obstruídos e compatíveis com o hardware OnStar. Os serviços OnStar poderão não funcionar se os equipamentos da OnStar não estiverem instalado corretamente ou se não forem mantidos adequadamente. Os serviços OnStar podem não funcionar se equipamentos ou software forem adicionados, conectados ou alterados. Outros problemas fora do controle da OnStar podem impedir a prestação do serviço, como montanhas, edifícios altos, túneis, clima, projeto e arquitetura do sistema elétrico do veículo, danos ao veículo em uma colisão ou congestionamento ou obstrução da rede de telefone sem fio.

Identificação pessoal da OnStar

Uma resposta de segurança a uma pergunta, fornecida pelo cliente durante o processo de inscrição, é necessária para acessar alguns

serviços da OnStar. Para alterar a pergunta e a resposta de segurança, acesse www.chevrolet.com.br/onstar, contate um Assessor do OnStar pressionando o botão OnStar (botão número 2) ou ligue para **0800-702-4200**.

Problemas em potencial

Se o veículo não estabelecer conexão continuamente por mais de dez dias, a eficácia do serviço pode ser reduzida. Após dar a partida no veículo e mantê-lo ligado por alguns minutos, o sistema retomará o trabalho.

Sistema de posicionamento global (GPS)

- Poderão ocorrer obstruções ao GPS em uma cidade grande com edifícios altos, em garagens, nos arredores de aeroportos, em túneis, em passagens subterrâneas, em uma área de mata densa e em outros locais. Más condições climáticas também podem afetar o desempenho do GPS. Se o

sinal do GPS não estiver disponível, o sistema da OnStar ainda deverá funcionar para contatar a OnStar. Entretanto, o OnStar poderá ter dificuldade em identificar a localização exata.

- Em situações de emergência, o OnStar poderá usar a última posição do GPS armazenada para enviar equipes de primeiros socorros.

Uma perda temporária de sinal de celular e GPS pode causar perda da capacidade do assessor da OnStar de realizar determinados serviços.

Sinal de celular

O sinal do celular é necessário para estabelecer comunicação entre o veículo e o centro de atendimento do OnStar.

Não foi possível contatar a OnStar

Se houver uma cobertura de sinal limitada ou a rede do celular tiver atingido a capacidade máxima, o

254 OnStar

serviço poderá ser afetado. Pressione o botão OnStar (botão número 2) para tentar realizar a chamada novamente ou tente novamente após dirigir alguns quilômetros até outra área de sinal.

Problemas com o veículo e energia

Os serviços do OnStar requerem que o sistema elétrico do veículo esteja em modo de operação para funcionar corretamente. Esses sistemas podem não funcionar se a bateria estiver descarregada ou desconectada.

Equipamento elétrico adicional

O sistema OnStar é integrado na arquitetura elétrica do veículo e é projetado para o equipamento original instalado. Qualquer modificação ao sistema elétrico ou aos equipamentos elétricos adicionados pode prejudicar o funcionamento do sistema OnStar e até impedi-lo. A GM não se responsabiliza pelo não funcionamento do sistema e isto pode não estar coberto na garantia.

Nem todos os produtos da GM são compatíveis com o OnStar, certifique-se de instalar produtos validados e compatíveis com o OnStar em concessionárias Chevrolet.

Atualizações de software do veículo

O OnStar pode fornecer atualizações ou alterações de software remotamente ao veículo sem aviso prévio ou consentimento. Estas atualizações ou alterações podem aprimorar ou manter a segurança, a proteção ou a operação do veículo ou dos sistemas do veículo. As atualizações ou alterações do software podem afetar ou apagar dados ou configurações que estiverem armazenadas no veículo. Estas atualizações ou alterações podem também coletar informações pessoais. Tais coletas são descritas na declaração de privacidade da OnStar ou divulgadas separadamente no ato da instalação. Tais atualizações ou alterações também podem fazer

com que o sistema comunique-se automaticamente com os servidores do OnStar para coletar informações sobre o status do sistema do veículo, identificar a disponibilidade de atualizações ou mudanças ou fornecê-las. Um contrato ativo com o OnStar constitui anuência a essas atualizações ou alterações de software e concordância relativa ao fornecimento destas, remotamente pelo OnStar, ao veículo.

Índice

A	
Acessórios e modificações	160
Admissão de ar	124
Agendamento de manutenção	
Fluidos e lubrificantes	
recomendados	218
Manutenção preventiva	214
Airbag	
Dianteiro	33
Luz indicadora do	
tensionador do cinto de	
segurança	65
Verificação do sistema	32
Ajustes	
Banco, condução inicial	25
Alavanca seletora	141
Amaciamento de	
Veículo Novo	138
Amaciamento, Veículo Novo	138
Antena	
Suporte fixo	98
Antifurto	
Sistema de alarme	13
Ao carregar o veículo	48
Aplicativo para dispositivos móveis	
OnStar®	251
Aplicativo para dispositivos	
móveis da OnStar®	251
Apoios de cabeça	23
Apple CarPlay e	
Android Auto	113
Aquecimento	119
Ar Condicionado	119
Áreas de armazenamento	
Observações sobre como	
carregar o veículo	48
Óculos	44
Painel de instrumentos	42
Porta-luvas	43
Sistema de bagageiro	
do teto	47
Armazenamento do veículo	162
Assentos	
Ajuste, dianteiro	26
Apoios de cabeça	23
Posição, dianteira	25
Traseira	27
Assistência ao cliente	
Escritórios	245
Assistente de	
estacionamento	149
Atenção	
Cuidado e perigo	3
Áudio	
Recurso do Alarme Antifurto	90

256 Índice

Automático		Câmera, Retrovisora	152	Combustível (Continuação)	
Fluido	169	Capacidades e		Recomendado	154
Transmissão	141	especificações	232	Como utilizar este Manual	2
Travas das portas	10	Centro de informações do		Compartimento de Carga	
Avisos		motorista (Driver Information		Tampa	44
Pisca-alerta	84	Center - DIC)	71	Compartimento de carga	11
Avisos sonoros	76	Certificado de garantia		Compartimento do painel de	
Avisos sonoros, aviso	76	internacional	238	instrumentos	
B		Chaves	8	Porta-Objetos	42
Bancos dianteiros		Cinto de três pontos	30	Compartimentos de carga	
Ajuste	26	Cinto subabdominal	31	Compartimento de Carga	11
Bancos traseiros	27	Cintos de segurança	28	Extintor de Incêndio	45
Barra de suporte do capô	164	Avisos	65	Tampa do compartimento de	
Bateria	177	Cinto subabdominal	31	carga	44
Interruptor de desconexão	161	Dispositivo de retenção para		Veículo	162
Partida com cabos		crianças	39	Computador de bordo	77
auxiliares	205	três pontos	30	Computador, hodômetro	
Proteção de Energia	88	Uso durante a gravidez	31	parcial	77
Bluetooth		Cobertura de operação em		Condução	
Visão geral	107, 108	outros países	244	Ambiente	126
Bússola	71	Combustível		Defensiva	127
Buzina	56	Abastecimento do Tanque	155	Estradas em Regiões	
C		Aditivos	154	Montanhosas	136
Caixa para óculos	44	Economia, Condução para		Fora de estrada	132
Calibração	71	Maior	127	Maior Economia de	
Calota da roda	202	Luz de advertência de nível		Combustível	127
Câmera retrovisora (RVC)	152	de combustível baixo	70	Programas eletrônicos	142
		Medidor	64	Retorno para a Pista	131

Condução (Continuação)		Espelhos (Continuação)	
Rodovias Molhadas	133	Espelhos escamoteáveis	16
Se o Veículo Atolar	137	Manual	16
Contratos		Retrovisor manual	17
Marcas registradas e		Espelhos aquecidos	
licenças	117	Vidro traseiro	21
Controle das Luzes Externas	82	Espelhos escamoteáveis	16
Controle de um Veículo	127	Espelhos manuais	16
Controle de velocidade de		Estacionamento	139
cruzeiro	147	Freio	147
Luzes	70	Luz indicadora do auxiliar	
Conversor catalítico	140	ultrassônico	68
Corte de corrente	143	Sobre Materiais	
Cuidado, perigo e atenção	3	Combustíveis	139
Cuidados com a aparência		Estradas em Regiões	
Externa	208	Montanhosas	136
Interior	210	Extintor de Incêndio	45
Cuidados com o veículo		F	
Pressão dos pneus	195	Falha, Transmissão	
D		automática	143
Dados do motor	223	Faróis	
Difusores de ar ajustáveis	123	Comutador de Farol Alto/	
Difusores de ar fixos	123	/Baixo	83
Dimensões		Lampejador de Farol Alto	84
Veículo	230	Lembrete de luzes acesas	70
Dimensões do veículo	230	Luz Indicadora de Faróis	
Direção	130	Altos Ligados	70
Ajuste do Volante	54		
Direção (Continuação)			
Controles do Volante	55		
Elétrica, luzes de			
advertência	68		
Direção Defensiva	127		
Direção, Sinalizadores	84		
Dispositivos			
Auxiliar	106		
Dispositivos Auxiliares			
Dispositivos	106		
E			
Elétrico			
Espelhos	16		
Proteção, Bateria	88		
Tomadas	61		
Vidros	18		
Emergência			
OnStar®	249		
Emergência do OnStar®	249		
Especificações			
Informações sobre os			
pneus	234		
Pressão dos pneus	234		
Especificações e			
Capacidades	232		
Espelho retrovisor	17		
Espelhos			
Elétrico	16		

258 Índice

Faróis (Continuação)	
Luzes de funcionamento	
diurno (DRL)	183
Substituição da lâmpada	180
Faróis de milha	
Dianteiro	85
Substituição da lâmpada	183
Faróis de neblina	
Luzes	70
Ferramentas	195
Filtro,	
Limpador de ar do motor	170
Fluido	
Freios	175
Lavador	175
Transmissão automática	169
Fluido de arrefecimento	
Luz de Advertência da	
Temperatura do Motor	68
Motor	171
Fluido do lavador	175
Fluidos e lubrificantes	
recomendados	218
Fora da Pista	132
Condução	132
Retorno	131
Freios	145, 175
Antiblocante	146

Freios (Continuação)	
Estacionamento	147
Fluido	175
Luz de advertência do	
sistema de freios e	
embreagem	67
Frenagem	129
Fusíveis	186
Caixa de fusíveis do	
compartimento do motor	187
Caixa de fusíveis do painel	
de instrumentos	190

G

Garantia do veículo	238
Garantia limitada	
Peças e acessórios	242
Garantia limitada de peças e	
acessórios	242
Garantia limitada do	
veículo novo	241
Gravidez, uso de cintos de	
segurança	31

H

Hodômetro	62
Hora	60
HVAC	119

I

Identificação de veículo	
Placa	222
Identificação do veículo	
Acessórios e modificações ...	160
Fazer revisão em breve	66
Luz Automática do Motor	66
Realizando seu próprio	
trabalho	163
Sistema de Ventilação e Ar	
Condicionado	119
Iluminação	
Controle de Iluminação	86
Entrada	87
Entrada/Saída	87
Saída	87
Iluminação de entrada	87
Iluminação de entrada/saída	87
Iluminação de saída	87
Iluminação do painel de	
instrumentos	185
Imobilizador	15
Luzes	70
Indicador	
Manual do proprietário	67
Indicador do Manual do	
Proprietário	67

Indicadores		Introdução 2	Lanternas (Continuação)	
Controle 64		L	Advertência, direção	
Indicadores de controle 64		Lâmpada Indicadora de	elétrica 68	
Informações		Falhas 66	Airbag e tensionador do	
Manutenção 212		Lâmpadas	cinto de segurança 65	
Informações adicionais		Controles Externos 82	Mudança de marcha 67	
OnStar® 252		Cortesia 86	Auxiliar de estacionamento	
Informações adicionais do		Faróis, sinalizadores de	ultrassônico 68	
OnStar® 252		direção e luzes de	Avisos do Cinto de	
Informações de serviço 212		estacionamento 181	Segurança 65	
Informações sobre a		Farol de neblina 85	Comutador de Farol	
garantia 236		Funcionamento	Alto/Baixo 83	
Certificado de garantia		diurno (DRL) 183	Controle de velocidade de	
internacional 238		Indicador de Falhas 66	cruzeiro 70	
Cobertura de operação em		Interior 185	Faróis Altos Ligados 70	
outros países 244		Lanternas traseiras 184	Farol de neblina 70	
Garantia limitada de peças		Lembrete 70	Imobilizador 70	
e acessórios 242		Marcha à ré 85	Lampejador de Farol Alto 84	
Garantia limitada do		Placa de licença 185	Luz de advertência de nível	
veículo novo 241		Porta-luvas 87	de combustível baixo 70	
Mensagem importante aos		Lampejador de Farol Alto 84	Luz indicadora de anomalia 66	
proprietários 239		Lanternas	Porta entreaberta 71	
Resumo da cobertura 239		Advertência da Temperatura	Pressão do Óleo do Motor 69	
Veículo 238		do Líquido de	Sistema de Carga 66	
Informações sobre emissões 162		Arrefecimento do Motor 68	Sistema de freios e	
Informações sobre os pneus 234		Advertência do Sistema de	embreagem 67	
Interruptor de desconexão		Freios Antiblocantes (ABS) 67	Sistema de monitoramento	
da bateria 161			da pressão dos pneus 69	

260 Índice

Lanternas traseiras	184	Luzes de advertência da direção elétrica	68	Monóxido de carbono Exaustão do motor	140
Lavador/limpador do vidro traseiro	58	Luzes de cortesia	86	Mostrador digital de informação (GID)	74
Levantamento do veículo, pneus	160	Luzes de ré	85	N Navegação do OnStar®	250
Limpador/Filtro de ar, Motor	170	Luzes para Uso Diurno (DRL)	183	O Observações sobre como carregar o veículo	48
Limpadores Lavador traseiro	58	M Manual (Modo manual)	142	Óleo Luz Indicadora de Pressão	69
Limpeza Limpeza externa	208	Manutenção Operação regular do ar condicionado	124	Motor	167
Limpeza interna	210	Manutenção preventiva	214	Óleo para motor Escapamento	140
Locais de montagem do dispositivo de retenção para crianças	39	Marcas registradas e Contratos de licença	117	Limpador/Filtro de ar	170
Luz de advertência de nível de combustível baixo	70	Medidores Combustível	64	Líquido de arrefecimento	171
Luz de mudança de marcha	67	Hodômetro	62	Luz de Advertência da Temperatura do Líquido de Arrefecimento	68
Luz de freio elevada (CHSL)	185	Sinalizador de direção	65	Luz indicadora de pressão do óleo do motor	69
Luz do Sistema de Carga da Bateria	66	Tacômetro	63	Partida	138
Luz do sistema de monitoramento da pressão dos pneus	69	Velocímetro	62	Superaquecimento	172
Luz Indicadora de Faróis Altos Ligados	70	Mensagem importante Proprietários	239	Ventoinha	174
Luz indicadora do auxiliar de estacionamento ultrassônico ...	68	Mensagens Sistema de direção	77	Verifique e Repare a Luz Automática do Motor	66
		Veículo	75		
		Mensagens do sistema de direção	77		

Óleo para motor (Continuação)			
Vista geral do compartimento	166		
Operação			
Sistema de Conforto e conveniência	92		
Operação regular do ar condicionado	124		
P			
Página inicial	91		
Para-brisa			
Limpador/Lavador	56		
Para-sóis	21		
Partida com cabos auxiliares ...	205		
Partida do Motor	138		
Perigo, atenção e cuidado	3		
Personalização			
Veículo	80		
Peso do veículo	229		
Pesos			
Veículo	229		
Pisca-alerta, Sinalizador de			
Advertência	84		
Plaqueta de identificação	222		
Pneus			
Designações	195		
Inspeção	200		
Levantamento do veículo	160		
Pneus (Continuação)			
Operação de monitoramento da pressão	198		
Quando é o momento para pneus novos	201		
Rodízio	200		
Sistema de monitoramento da pressão	196		
Substituição das rodas	203		
Pneus e rodas	195		
Pneus diferentes	202		
Porta			
Luz indicadora de porta aberta	71		
Sistema central de travamento	10		
Travas manuais das portas	9		
USB	98, 99, 103, 104		
Porta USB	98, 99, 103, 104		
Porta-copos	43		
Porta-luvas	43		
Lâmpadas	87		
Posição dos bancos dianteiros			
Ajuste	25		
Pressão			
Pneu	234		
Pressão dos pneus	234		
Profundidade da banda de rodagem	200		
Programas eletrônicos de condução	142		
Q			
Quando é o momento para pneus novos	201		
R			
Rádio AM-FM	96		
Rádios			
Rádio AM-FM	96		
Reboque			
Veículo	207		
Recepção de Rádio	97		
Recomendado			
Combustível	154		
Reconhecimento			
Voz	106		
Reconhecimento de voz	106		
Registadores de dados de eventos	246		
Registadores de dados, Eventos	246		
Relógio	60		
Reservatório de partida a frio ...	155		
Resfriamento	119		

262 Índice

Rodas		Sistema de Freios		Substituição da	
substituição	203	Antiblocantes (ABS)	146	lâmpada (Continuação)	
Rodas e pneus	195	Luz de Advertência	67	Iluminação do painel de	
Rodízio, pneus	200	Sistema de monitoramento,		instrumentos	185
Rodovias		Pressão dos pneus	196	Lâmpadas da placa de	
Como Conduzir, Molhadas	133	Sistema de navegação		licença	185
S		OnStar®	250	Lanternas traseiras	184
Segurança		Sistema elétrico		Luz de freio	
OnStar®	250	Caixa de fusíveis do		elevada (CHSL)	185
Segurança do OnStar®	250	compartimento do motor	187	Luzes internas	185
Serviços de informação e		Caixa de fusíveis do painel		Substituição da palheta do	
entretenimento	89	de instrumentos	190	limpador	178
Serviços e manutenção		Fusíveis	186	Substituição da palheta,	
Informações de serviço	212	Sistemas antifurto		Limpador	178
Seta	65	Imobilizador	15	Superaquecimento, Motor	172
Sinalizador de Advertência		Sistemas de climatização	119	Suporte de antena fixo	98
(Pisca-alerta)	84	Aquecimento	119	T	
Sinalizadores de Direção	84	Ar condicionado	119	Tacômetro	63
Sistema		Sistemas de proteção infantil		Tampas	
Bagageiro	47	Locais de instalação	39	Compartimento de Carga	44
Serviços de informação e		Sistemas	36	Roda	202
entretenimento	89	Substituição da lâmpada		Tanque de combustível	
Sistema central de		Faróis	180	Partida a frio	155
travamento	10	Faróis de neblina	183	Telefone	
Sistema de airbags dianteiros ...	33	Faróis, sinalizadores de		Apple CarPlay e	
Sistema de alarme		direção e luzes de		Android Auto	113
Antifurto	13	estacionamento	181	Bluetooth	107, 108
Sistema de bagageiro do teto	47			Viva-voz	114

Telefone viva-voz	114	Triângulo de Segurança	45	Vidros traseiros	
Temperatura		Triângulo, Segurança	45	Aquecido	21
Externo	59	V		Visão geral	90
Temperatura exterior	59	Veículo		Painel de instrumentos	51
Termômetro		Controle	127	Visão geral do OnStar®	248
Temperatura exterior	59	Fazer revisão em breve	66	Visão geral do painel de	
Tomadas		Mensagens	75	instrumentos	6, 51
Elétrico	61	Número de		Visor	
Transmissão		identificação (VIN)	220	Informações gráficas (GID)	74
Automático	141	Personalização	80	Visor da transmissão	141
Fluido, Automática	169	Reboque	207	Visores	21
Fluido, Manual	170	Veículo Atolado	137	Transmissão automática	141
Transmissão automática		Velocímetro	62		
Alavanca seletora	141	Ventilação			
Corte de corrente	143	Difusores de ar fixos	123		
Falha	143	Regulagem do ar	123		
Manual (Modo manual)	142	Ventoinha			
Programas eletrônicos de		Motor	174		
condução	142	Verificação			
Visor da transmissão	141	Luz do motor do indicador			
Transmissão manual	144	de mau funcionamento	66		
Fluido	170	Vidros			
Travas		Aquecido, traseiro	21		
Porta automática	10	Elétrico	18		
Porta manual	9	Manual	18		
Proteção contra travamento	11	Vidros de acionamento			
Sistema central de		manual	18		
travamento	10				

Quadro de Controle das Revisões

<p>Instruções para uso A Concessionária deverá carimbar e assinar o quadro correspondente a cada revisão que efetuar, indicando a quilometragem, o nº da Ordem de Serviço e a data em que o serviço foi executado. Caso o veículo pertença ao programa exclusivo para frotas e/ou locadoras de veículos, consulte o livreto "Guia de Revisões Específico para Frotas". Para maiores informações, entre em contato com uma concessionária Chevrolet.</p>	<p style="text-align: center;">Revisão de Entrega</p> <p>Data: / /</p> <div style="border: 1px solid black; padding: 10px; text-align: center; margin: 10px 0;">Carimbo Concessionária</div> <p>O. S.: km:</p>	<p style="text-align: center;">1ª Revisão Especial aos 10.000 km</p> <p>Data: / /</p> <div style="border: 1px solid black; padding: 10px; text-align: center; margin: 10px 0;">Carimbo Concessionária</div> <p>O. S.: km:</p>
<p style="text-align: center;">2ª Revisão aos 20.000 km</p> <p>Data: / /</p> <div style="border: 1px solid black; padding: 10px; text-align: center; margin: 10px 0;">Carimbo Concessionária</div> <p>O. S.: km:</p>	<p style="text-align: center;">3ª Revisão aos 30.000 km</p> <p>Data: / /</p> <div style="border: 1px solid black; padding: 10px; text-align: center; margin: 10px 0;">Carimbo Concessionária</div> <p>O. S.: km:</p>	<p style="text-align: center;">4ª Revisão aos 40.000 km</p> <p>Data: / /</p> <div style="border: 1px solid black; padding: 10px; text-align: center; margin: 10px 0;">Carimbo Concessionária</div> <p>O. S.: km:</p>
<p style="text-align: center;">5ª Revisão aos 50.000 km</p> <p>Data: / /</p> <div style="border: 1px solid black; padding: 10px; text-align: center; margin: 10px 0;">Carimbo Concessionária</div> <p>O. S.: km:</p>	<p style="text-align: center;">6ª Revisão aos 60.000 km</p> <p>Data: / /</p> <div style="border: 1px solid black; padding: 10px; text-align: center; margin: 10px 0;">Carimbo Concessionária</div> <p>O. S.: km:</p>	<p style="text-align: center;">7ª Revisão aos 70.000 km</p> <p>Data: / /</p> <div style="border: 1px solid black; padding: 10px; text-align: center; margin: 10px 0;">Carimbo Concessionária</div> <p>O. S.: km:</p>

Quadro de Controle das Revisões

<p style="text-align: center;">8ª Revisão aos 80.000 km</p> <p>Data: / /</p> <div style="border: 1px solid black; width: 80%; margin: 10px auto; text-align: center; padding: 5px;">Carimbo Concessionária</div> <p>O. S.: km:</p>	<p style="text-align: center;">9ª Revisão aos 90.000 km</p> <p>Data: / /</p> <div style="border: 1px solid black; width: 80%; margin: 10px auto; text-align: center; padding: 5px;">Carimbo Concessionária</div> <p>O. S.: km:</p>	<p style="text-align: center;">10ª Revisão aos 100.000 km</p> <p>Data: / /</p> <div style="border: 1px solid black; width: 80%; margin: 10px auto; text-align: center; padding: 5px;">Carimbo Concessionária</div> <p>O. S.: km:</p>
<p style="text-align: center;">11ª Revisão aos 110.000 km</p> <p>Data: / /</p> <div style="border: 1px solid black; width: 80%; margin: 10px auto; text-align: center; padding: 5px;">Carimbo Concessionária</div> <p>O. S.: km:</p>	<p style="text-align: center;">12ª Revisão aos 120.000 km</p> <p>Data: / /</p> <div style="border: 1px solid black; width: 80%; margin: 10px auto; text-align: center; padding: 5px;">Carimbo Concessionária</div> <p>O. S.: km:</p>	<p style="text-align: center;">13ª Revisão aos 130.000 km</p> <p>Data: / /</p> <div style="border: 1px solid black; width: 80%; margin: 10px auto; text-align: center; padding: 5px;">Carimbo Concessionária</div> <p>O. S.: km:</p>
<p style="text-align: center;">14ª Revisão aos 140.000 km</p> <p>Data: / /</p> <div style="border: 1px solid black; width: 80%; margin: 10px auto; text-align: center; padding: 5px;">Carimbo Concessionária</div> <p>O. S.: km:</p>	<p style="text-align: center;">15ª Revisão aos 150.000 km</p> <p>Data: / /</p> <div style="border: 1px solid black; width: 80%; margin: 10px auto; text-align: center; padding: 5px;">Carimbo Concessionária</div> <p>O. S.: km:</p>	<p style="text-align: center;">16ª Revisão aos 160.000 km</p> <p>Data: / /</p> <div style="border: 1px solid black; width: 80%; margin: 10px auto; text-align: center; padding: 5px;">Carimbo Concessionária</div> <p>O. S.: km:</p>

Quadro de Controle das Trocas de Óleo do Motor

Instruções para uso

A Concessionária deverá carimbar e assinar o quadro correspondente a cada Troca de Óleo que efetuar, indicando a quilometragem, o nº da Ordem de Serviço e a data em que o serviço foi executado. Caso o veículo pertença ao programa exclusivo para frotas e/ou locadoras de veículos, consulte o livreto "Guia de Revisões Específico para Frotas". Para maiores informações, entre em contato com uma concessionária Chevrolet.

Troca de Óleo aos 5.000 km

Data: / /

Carimbo Concessionária

O. S.: km:

Troca de Óleo aos 10.000 km

Data: / /

Carimbo Concessionária

O. S.: km:

Troca de Óleo aos 15.000 km

Data: / /

Carimbo Concessionária

O. S.: km:

Troca de Óleo aos 20.000 km

Data: / /

Carimbo Concessionária

O. S.: km:

Troca de Óleo aos 25.000 km

Data: / /

Carimbo Concessionária

O. S.: km:

Troca de Óleo aos 30.000 km

Data: / /

Carimbo Concessionária

O. S.: km:

Troca de Óleo aos 35.000 km

Data: / /

Carimbo Concessionária

O. S.: km:

Quadro de Controle das Trocas de Óleo do Motor

<p style="text-align: center;">Troca de Óleo aos 40.000 km</p> <p>Data: / /</p> <div style="border: 1px solid black; width: 80%; margin: 10px auto; text-align: center; padding: 5px;">Carimbo Concessionária</div> <p>O. S.: km:</p>	<p style="text-align: center;">Troca de Óleo aos 45.000 km</p> <p>Data: / /</p> <div style="border: 1px solid black; width: 80%; margin: 10px auto; text-align: center; padding: 5px;">Carimbo Concessionária</div> <p>O. S.: km:</p>	<p style="text-align: center;">Troca de Óleo aos 50.000 km</p> <p>Data: / /</p> <div style="border: 1px solid black; width: 80%; margin: 10px auto; text-align: center; padding: 5px;">Carimbo Concessionária</div> <p>O. S.: km:</p>
<p style="text-align: center;">Troca de Óleo aos 55.000 km</p> <p>Data: / /</p> <div style="border: 1px solid black; width: 80%; margin: 10px auto; text-align: center; padding: 5px;">Carimbo Concessionária</div> <p>O. S.: km:</p>	<p style="text-align: center;">Troca de Óleo aos 60.000 km</p> <p>Data: / /</p> <div style="border: 1px solid black; width: 80%; margin: 10px auto; text-align: center; padding: 5px;">Carimbo Concessionária</div> <p>O. S.: km:</p>	<p style="text-align: center;">Troca de Óleo aos 65.000 km</p> <p>Data: / /</p> <div style="border: 1px solid black; width: 80%; margin: 10px auto; text-align: center; padding: 5px;">Carimbo Concessionária</div> <p>O. S.: km:</p>
<p style="text-align: center;">Troca de Óleo aos 70.000 km</p> <p>Data: / /</p> <div style="border: 1px solid black; width: 80%; margin: 10px auto; text-align: center; padding: 5px;">Carimbo Concessionária</div> <p>O. S.: km:</p>	<p style="text-align: center;">Troca de Óleo aos 75.000 km</p> <p>Data: / /</p> <div style="border: 1px solid black; width: 80%; margin: 10px auto; text-align: center; padding: 5px;">Carimbo Concessionária</div> <p>O. S.: km:</p>	<p style="text-align: center;">Troca de Óleo aos 80.000 km</p> <p>Data: / /</p> <div style="border: 1px solid black; width: 80%; margin: 10px auto; text-align: center; padding: 5px;">Carimbo Concessionária</div> <p>O. S.: km:</p>

1º REVISÃO (ESPECIAL)

VEÍCULO VIN

Proprietário:
Executada aos: km Data: / /
Concessionária:
Cidade: Estado:

Declaro ter sido atendido quanto aos serviços de revisão especial previstos no "Plano de Manutenção Preventiva" deste Manual.

1º VIA

.....
Assinatura do proprietário

Sr. Concessionário Vendedor:

Este cupom é comprovante de que a Revisão Especial foi executada a contento. Portanto, em seu interesse, peça ao cliente para assiná-lo e guardá-lo em seu arquivo.

Os serviços correspondentes a esta revisão estão indicados no "Plano de Manutenção Preventiva", deste Manual.

IMPORTANTE: Caso o veículo atendido tenha sido vendido por outra Concessionária, envie-lhe a 1ª via deste cupom e guarde a 2ª como comprovante.

1ª REVISÃO (ESPECIAL)

VEÍCULO VIN

Proprietário:

Executada aos: km Data: / /

Concessionária:

Cidade: Estado:

Declaro ter sido atendido quanto aos serviços de revisão especial previstos no "Plano de Manutenção Preventiva" deste Manual.

2ª VIA

Assinatura do proprietário

Sr. Concessionário Vendedor:

Vimos informar a V. Sa. que executamos os serviços de Revisão Especial ao término do primeiro ano de uso ou aos 10.000 km (o que ocorreu primeiro) no veículo identificado no verso, pelo que lhe solicitamos, através deste, providenciar o correspondente reembolso.

Atenciosamente,

Carimbo da
Concessionária

Assinatura da Concessionária Atendadora

Termo de Recebimento e Ciência

Declaro por intermédio do presente que recebi da Concessionária _____
_____ o Manual do Proprietário e toda literatura
relativa ao veículo modelo _____
_____, chassi _____, que adquiri
nesta data.

Declaro também que fui informado (a) que as condições da Revisão Chevrolet estão disponíveis no site www.chevrolet.com.br e li e estou ciente dos termos e condições constantes do Certificado de Garantia, Condições Gerais do Chevrolet Road Service e demais literaturas.

Local: _____ Data: ____ / ____ / ____

Nome do comprador: _____

R.G. ou C.P.F. _____

Endereço: _____

Telefone: (_____) _____

Assinatura:

Black plate (2,1)

QUADRO DE IDENTIFICAÇÃO DO PROPRIETÁRIO

NÚMERO DE SÉRIE DO VEÍCULO		DATA DA VENDA
----------------------------	--	---------------

VALIDADE DA GARANTIA	DE		À		OU		KM
----------------------	----	--	---	--	----	--	----

NOME DO 1º PROPRIETÁRIO

NOME DO 2º PROPRIETÁRIO

NOME DO 3º PROPRIETÁRIO

FINALIDADE DE UTILIZAÇÃO	<input type="checkbox"/> Destinatário final	<input type="checkbox"/> Comercial
--------------------------	---	------------------------------------

VELOCÍMETRO SUBSTITUÍDO EM		COM		KM
----------------------------	--	-----	--	----

Carimbo da Concessionária	CONCESSIONÁRIA VENDEDORA	Nº	
	ENDEREÇO		
	CEP	CIDADE	ESTADO
	CNPJ	INSCR. EST.	
	TELEFONE	NOTA FISCAL DE VENDA	
	DATA	ASSINATURA	

Black plate (2,1)

QUADRO DE INFORMAÇÕES GERAIS – ONIX

Este quadro de informações foi elaborado para facilitar a consulta das especificações mais utilizadas

Pneus

Calibragem: Deve ser feita com os pneus frios

Pressão dos pneus psi (kPa)		
Pneus	Dianteiros	Traseiros
185/70 R14 88H	35 (240)	35 (240)
185/70 R14 88T	35 (240)	35 (240)
185/65 R15 88H	35 (240)	35 (240)
195/65 R15 91H	35 (240)	35 (240)

Especificação de pneu reserva de uso temporário

Medida	Pressão psi (kPa)
T115/70 R16 92M	60 (420)

Óleo do motor

Período de troca

- A cada **5.000 km** ou **6 meses**, o que ocorrer primeiro, se o veículo estiver sujeito a **CONDIÇÕES SEVERAS DE USO** (verifique maiores detalhes no manual do proprietário).
- A cada **10.000 km** ou **12 meses**, o que ocorrer primeiro, se nenhuma das condições de uso severo ocorrerem.

Tipos de óleos especificados

Óleo especificado Dexos 1 ou equivalente de qualidade API SN, ILSAC GF5 ou superior e de viscosidade SAE 0W20.

Quantidade de óleo no cárter do motor: Motores 1.0L e 1.4L SPE/4 ECO: 3,50 litros (com filtro); 3,25 litros (sem filtro).

Combustível

Recomendamos o uso de um frasco do aditivo Flexpower ACDelco, a cada 4 tanques completos ou 200L de combustível. Nunca utilize aditivo específico para gasolina no etanol ou vice-versa.