

As informações e descrições dos equipamentos, contidas neste Manual, tomaram como base um veículo totalmente equipado com os opcionais e acessórios disponíveis na data da publicação indicada na lombada.



CHEVROLET



Brasil	0800-702-4200
Argentina	0800-555-11-15
Uruguai	0800-1115
Paraguai	0010 (a cobrar) 0054-11-478-81-115



Você acaba de fazer uma excelente escolha na aquisição deste veículo Chevrolet. Isso nos dá muita satisfação porque você acreditou no nosso trabalho. Os veículos Chevrolet são produzidos pela primeira montadora da América do Sul a conquistar a Certificação QS9000 3ª edição, em complemento à Certificação ISO 9001 conquistada anteriormente. Todo esse empenho existe para lhe oferecer o que há de melhor em matéria de conforto, segurança, alta tecnologia e o prazer de dirigir um veículo Chevrolet.

O Chevrolet Montana incorpora muitos itens, que certamente irão satisfazer o seu elevado nível de exigência, principalmente no que diz respeito ao desempenho e ao estilo.

Este Manual foi feito para auxiliá-lo a conhecer melhor o seu veículo, para que você possa desfrutar ao máximo todas as vantagens e benefícios que os equipamentos do seu Chevrolet Montana têm a lhe oferecer. Leia atentamente e descubra como manuseá-los corretamente, quanto ao seu funcionamento e aos cuidados necessários para que o seu veículo tenha vida longa. Recomendamos uma leitura atenta do *Certificado de Garantia, na Seção 14* e do *Plano de Manutenção Preventiva, na Seção 13* deste Manual.

Algumas instruções deste Manual são mostradas em destaque, em razão da importância das mesmas. Confira as ilustrações abaixo:



Atenção! Este símbolo aparece junto a um texto que alerta sobre cuidados para evitar danos pessoais.



Nota Este símbolo aparece junto a um texto que alerta sobre cuidados necessários para o bom funcionamento do veículo ou evitar danos ao mesmo.



Este símbolo indica um procedimento proibido, que pode causar danos pessoais ou ao veículo.

Após a leitura deste Manual, esperamos que você desfrute de todas as vantagens que o seu Chevrolet Montana tem a lhe oferecer.

General Motors do Brasil Ltda.

Você pode conhecer um pouco mais sobre a GM e os produtos Chevrolet, acessando o site:

www.chevrolet.com.br



Índice alfabético	Seção 1
Índice ilustrado	Seção 2
Serviços e facilidades	Seção 3
Opcionais e acessórios	Seção 4
Proteção ao meio ambiente	Seção 5
Comandos e controles	Seção 6
Cinto de segurança e "Air bag"	Seção 7
Dirigindo em condições adversas	Seção 8
Em caso de emergência	Seção 9
Conforto e conveniência	Seção 10
Limpeza e cuidados com o veículo	Seção 11
Especificações	Seção 12
Serviços e manutenção	Seção 13
Certificado de garantia	Seção 14

Este índice foi elaborado de tal forma a facilitar uma consulta rápida e, por isso, o mesmo item poderá aparecer mais de uma vez com nomes diferentes. (Exemplo: “Espelho retrovisor externo”, encontrado na letra “E”, poderá aparecer também na letra “R” como “Retrovisor externo”)

A

ABS (sistema de freio antibloqueio).....	6-36
Luz indicadora.....	6-4
Abastecimento	13-5
Veículos com sistema Flexpower ou ECONO.FLEX	13-6
Acessórios Chevrolet.....	4-2
Acomodação de pequenos volumes....	6-16
Aditivo de combustível	13-5
<i>Air bag</i>	
Frontal	7-5
Luz indicadora de falha	6-3
Recomendações importantes	7-7
Uso do sistema de proteção infantil	7-8
Alarme antifurto	
Ativação/desativação do sistema.....	6-6
Ativação/desativação com o controle remoto	6-7
Diodo emissor de luz (LED) do sistema	6-12
Inibidor do sensor de movimento (interior do veículo)	6-12
Reprogramação do controle remoto	6-10
Substituição da bateria do controle remoto.....	6-9
Alavanca dos sinalizadores de direção.....	6-27

Alavanca seletora de marchas.....	6-29
Alternador	
Ficha técnica	12-3
Antena do sistema de áudio	10-2
Ao carregar o veículo	6-21

B

BCM	10-3
Itens elétricos personalizáveis	10-3
Bancos	
Ajustes dos bancos	6-15
Encostos de cabeça	6-16
Rebatimento dos bancos	6-15
Barra protetora do teto	6-20
Bateria	9-10
Ficha técnica	12-3
Luz indicadora de carga	6-4
Partida com bateria descarregada	9-12
Partida com cabos auxiliares	9-12
Prevenção e cuidados com os componentes eletrônicos	9-11
Reciclagem obrigatória.....	9-11
Bateria do controle remoto, substituição	6-9
Bicos injetores	13-6
Botão do hodômetro parcial	6-2
Buzina	6-25

C

Caixa de fusíveis.....	9-14
Fusíveis e os principais circuitos elétricos protegidos.....	9-14
Relés na caixa de fusíveis	9-16
Capacidades de lubrificantes e fluidos ..	12-8
Capô do motor	9-6
Carroceria	
Especificações	12-5
Certificado de garantia.....	14-1
Chassi	
Localização do número	12-1
Chave com controle remoto	6-5
Cópia da chave	6-5
Ignição e partida	6-13
Reprogramação do controle remoto	6-10
Substituição da bateria.....	6-9
Chevrolet <i>Road Service</i>	3-2
Cintos de segurança e <i>Air bag</i>	
<i>Air bag</i> frontal	7-5
Ajuste da altura do cinto de segurança de três pontos	7-3
Como usar corretamente o cinto retrátil de três pontos.....	7-2
Tensionadores do cinto	7-3
Uso correto do cinto de segurança durante a gestação	7-2

Uso correto dos cintos de segurança em crianças maiores	7-5
Uso correto dos cintos de segurança em crianças pequenas	7-4
Uso de sistema de proteção infantil no banco dianteiro do acompanhante em veículos com sistema "Air bag"	7-8
Cobertura marítima (SPORT)	6-18
Combustível	
Abastecimento	13-5
Filtro	13-3
Indicador do nível	6-2
Comando das luzes	6-25
Compartimento de carga	6-16
Fechadura do compartimento de carga	6-17
Compartimento do porta-luvas	10-2
Condições severas de uso	13-13
Condicionador de ar	6-31
Controle remoto	6-5
Reprogramação	6-10
Sistema inoperante	6-8
Substituição da bateria	6-9
Conta-giros (tacômetro)	6-1
Controle de emissões	5-2
Cuidados com a aparência	11-1
Cuidados adicionais	11-2
Limpeza externa	11-1
Limpeza interna	11-1

D

Degraus para acesso à caçamba	6-20
Desligamento automático da luz interna do teto	6-28
Destravamento das portas com chave	6-11
Difusores de saídas de ar	6-31
Dimensões gerais do veículo	12-2
Direção hidráulica	
Inspeção e complementação do nível de fluido	13-7
Dirigindo ecologicamente	5-1
Dirigindo em condições adversas	
À noite	8-3
Ao estacionar o veículo	8-7
Aquaplanagem	8-4
Em trechos alagados	8-2
Na chuva	8-3
Na lama ou areia	8-1
Na neblina	8-5
Recomendações sobre tempo chuvoso	8-4

E

Embreagem hidráulica	13-8
Engate traseiro para reboque	10-4
Encostos de cabeça	6-16
Especificações do veículo	12-1
Espelhos retrovisores externos	6-21
Ajuste elétrico	6-22
Ajuste manual	6-22
Dispositivo de segurança	6-21

Espelho retrovisor interno	6-22
Estepe (roda reserva)	9-1
Extintor de incêndio	9-28

F

Faróis	
Regulagem da altura do fecho de luz	6-26
Sistema de advertência sonora das lanternas e faróis ligados	6-26
Temporizador do farol	6-25
Farol alto	6-25
Lampejador	6-25
Luz indicadora de farol alto/lampejador	6-1
Farol baixo	6-25, 6-27
Farol de neblina	
Interruptor	6-26
Luz indicadora	6-2
Ferramentas (macaco, gancho de reboque, ferramentas do veículo e triângulo de segurança)	9-2
Ficha técnica do veículo	12-2
Filtro de ar do motor	13-3
Filtro de combustível	13-3
Filtro de óleo do motor	13-3
Fluidos	
Capacidades	12-8
Luz indicadora do freio de estacionamento e nível baixo do fluido do sistema hidráulico do freio/embreagem	6-4

Recomendação, verificações e trocas.....	12-9
Direção hidráulica	13-6
Freios	
ABS (sistema de freio antiblocante).....	6-36
De estacionamento	6-34
De serviço	6-34
Ficha técnica	12-6
Fluido	13-7
Luz indicadora do freio de estacionamento	6-4
Luz indicadora do sistema de freio antiblocante (ABS).....	6-4
Fusíveis	
Substituição	9-14

G

Gancho de reboque	9-5
Garantia	
Certificado	14-1
Geometria da direção.....	12-6

H

Hodômetro parcial (botão e visor)	6-1
Hodômetro total	6-2

I

Identificação do veículo	12-1
Ignição e partida	6-13
Índice ilustrado	2-1
<i>INFOCARD</i>	3-3

Indicador de temperatura do líquido de arrefecimento do motor	6-1
Indicador do nível de combustível	6-2
Inibidor do sensor de movimento do alarme antifurto	6-12

L

Lâmpadas	
Especificações	9-27
Substituição	9-20
Lampejador do farol alto	6-25
Lanternas	
Sistema de advertência sonora das lanternas e faróis ligados.....	6-26
Levantamento do veículo na oficina.....	9-4
Limite de carga na tampa.....	6-20
Limpadores e lavadores dos vidros.....	6-28
Palhetas	13-11
Reservatório de água.....	13-10
Substituição das palhetas	13-11
Lubrificantes	
Capacidades.....	12-8
Recomendação, verificações e trocas	12-9
Luz da placa de licença.....	9-24
Luzes	

Indicadora da pressão de óleo do motor	6-3
Indicadora de anomalia no sistema de controle de emissão de gases de escapamento	6-3
Indicadora de anomalia no sistema de injeção eletrônica	6-2

Indicadora de carga da bateria.....	6-4
Indicadora de falha do sistema de tensionadores dos cintos de segurança ou no sistema "Air bag"	6-3
Indicadora de neblina traseira	6-1
Indicadora do farol alto/lampejador ..	6-1
Indicadora do farol de neblina.....	6-2
Indicadora do freio de estacionamento e nível baixo do fluido do sistema hidráulico do freio/embreagem	6-4
Indicador do nível de combustível	6-2
Indicadora do sistema de freio antiblocante (ABS)	6-4
Indicadoras dos sinalizadores de direção	6-4
Interna do teto	6-26
Luzes de boas vindas.....	6-26
Luzes leve-me até o carro	6-25

M

Macaco	9-2
Manutenção preventiva.....	13-11
Marcha à ré	6-29
Mostrador digital com informação tripla.....	6-33
Motor	
Capô	9-6
Ficha técnica	12-3
Filtro de ar	13-3
Filtro de combustível	13-3
Filtro de óleo.....	13-3
Indicador de temperatura do líquido de arrefecimento.....	6-1

Intervalo máximo para troca de óleo do motor	13-13
Luz indicadora da pressão de óleo do motor	6-3
Luz indicadora de anomalia no sistema de injeção eletrônica	6-2
Sistema de arrefecimento	13-4
Sistema de imobilização do motor ..	6-13
Superaquecimento	9-7
Troca de óleo	13-1
Verificação do nível de óleo	13-2

O

Óleo do motor	
Filtro	13-3
Luz indicadora da pressão de óleo do motor	6-3
Troca	13-1
Verificação do nível	13-2
Opcionais e acessórios	4-1

P

Painel de instrumentos	6-1
Regulagem da luminosidade	6-26
Pára-brisa (limpador e lavador)	6-28
Palhetas do limpador	13-11
Reservatório de água	13-10
Pára-sóis	10-1
Partida com bateria descarregada	9-12
Pedais do freio, acelerador e embreagem	6-35
Pisca-alerta (sinalizador de advertência)	6-27

Plano de manutenção preventiva	13-11
Pneus	
Exame da pressão	13-8
Ficha técnica	12-7
Reposição	13-10
Roda reserva	9-1
Rodízio	13-9
Substituição	9-2
Verificação do estado	13-9
Política ambiental da GMB	13-2
Porta-luvas	10-2
Porta-objetos	10-1
Portas	

Travamento/destravamento com a chave	6-11
Travamento/destravamento com o controle remoto	6-7, 6-8
Travamento/destravamento pelo interior do veículo	6-12
Vidros	6-23
Proteção ao meio ambiente	5-1
Dirigindo ecologicamente	5-1
Controle de emissões	5-2
Ruídos veiculares	5-2

Q

Quadro de controle das revisões e das trocas de óleo do motor	14-9
Quadro de manutenção preventiva ...	13-14

R

Reboque de outro veículo	9-5
--------------------------------	-----

Reboque do veículo	9-5
Recirculação interna do ar	6-32
Rede de Concessionárias e Oficinas Autorizadas Chevrolet	3-1
Regulagem da altura do fecho de luz dos faróis	6-26
Relés	9-18
Caixa de fusíveis	9-16
Caixa do módulo de controle da carroçaria	9-19
Compartimento de passageiros	9-16
Remoção da tampa da caçamba	6-19
Reprogramação do controle remoto ...	6-10
Reservatório de água do lavador do pára-brisa	13-10
Reservatório de gasolina para partida a frio (com sistema Flexpower e ECONO.FLEX – álcool e gasolina)	13-6
Retrovisores externos (espelhos)	6-21
Ajuste elétrico	6-22
Ajuste manual	6-22
Dispositivo de segurança	6-21
Retrovisor interno (espelho)	6-22
Roda reserva	9-1
Rodas	
Balanceamento	13-8
Ficha técnica	12-7
Verificação do estado	13-9
Ruídos veiculares	5-2

S

SAC – Serviço de Atendimento Chevrolet	3-2
Serviços na parte elétrica	9-10, 13-1

Sinalizadores de advertência (pisca-alerta)	6-27
Sinalizadores de direção	6-27
Dianteiro	9-23
Traseiro	9-23
Alavanca	6-27
Luzes indicadoras	6-4
Sistema de arrefecimento do motor	13-4
Nível do líquido	13-4
Troca do líquido	13-4
Sistema de áudio	10-2
Antena do sistema de áudio	10-2
Sistema de aviso de revisão	13-11
Sistema de freio antiblocante ABS	6-36
Sistema de ignição e partida	6-13
Sistema de luzes de boas vindas	6-26
Sistema de luzes: leve-me até o carro	6-25
Sistema de proteção de três estágios	7-1
Air bag	7-1
Cintos de segurança	7-1
Tensionadores dos cintos de segurança	7-1
Sistema de proteção infantil	7-8
Assento para bebê	7-9
Assento para criança	7-9
Sistema de ventilação e condicionador de ar	6-31
Controle de temperatura	6-31
Desembaçamento rápido dos vidros	6-32
Difusores de saída de ar	6-31
Distribuição do fluxo de ar	6-31
Filtro de ar	6-31

Recirculação interna do ar	6-32
Refrigeração rápida	6-32
Sistema elétrico	
Ficha técnica	12-3
Substituição da bateria do controle remoto	6-9
Substituição das lâmpadas	9-20
Faróis	9-20
Luzes	9-22
Substituição das palhetas do limpador do pára-brisa	13-11
Substituição de pneu	9-2
Substituição do filtro de combustível	13-3
Substituição do filtro de óleo do motor	13-3
Superaquecimento do motor	
Com formação de vapor	9-9
Sem formação de vapor	9-8

T

Tacômetro (conta-giros)	6-1
Tampa da caçamba	
Remoção	6-19
Tanque de combustível	13-5
Abastecimento	13-5
Aditivo de combustível em veículos com sistema Flexpower e ECONO.FLEX – álcool e gasolina	13-5
Tomada para acessórios	10-1
Transmissão manual	6-29
Ficha técnica	12-4

Travamento das portas e ativação do alarme com chave	6-11
Triângulo de segurança	9-2
Troca de óleo do motor	13-1

V

Veículos com sistema Flexpower e ECONO.FLEX – álcool e gasolina	13-5
Velas	
Ficha técnica	12-3
Velocímetro	6-1
Ventilador do motor	9-9
Verificação do nível de óleo do motor	13-2
Vidros das portas	
Acionamento elétrico	6-23
Fechamento automático	6-6
Fechamento pelo lado de fora do veículo	6-23
Programação eletrônica	6-23
Sistema de abertura sequenciada	6-24
Sistema de alívio de pressão interna	6-24
Sistema de proteção antiesmagamento	6-24
Vidro traseiro deslizante	6-24
Volante de direção	6-24

Este índice ilustrado tem a finalidade de facilitar a localização da descrição e função de cada comando ou equipamento do seu veículo. Todos os itens relacionados na tabela estão numerados na ilustração e podem ser encontrados na página indicada.

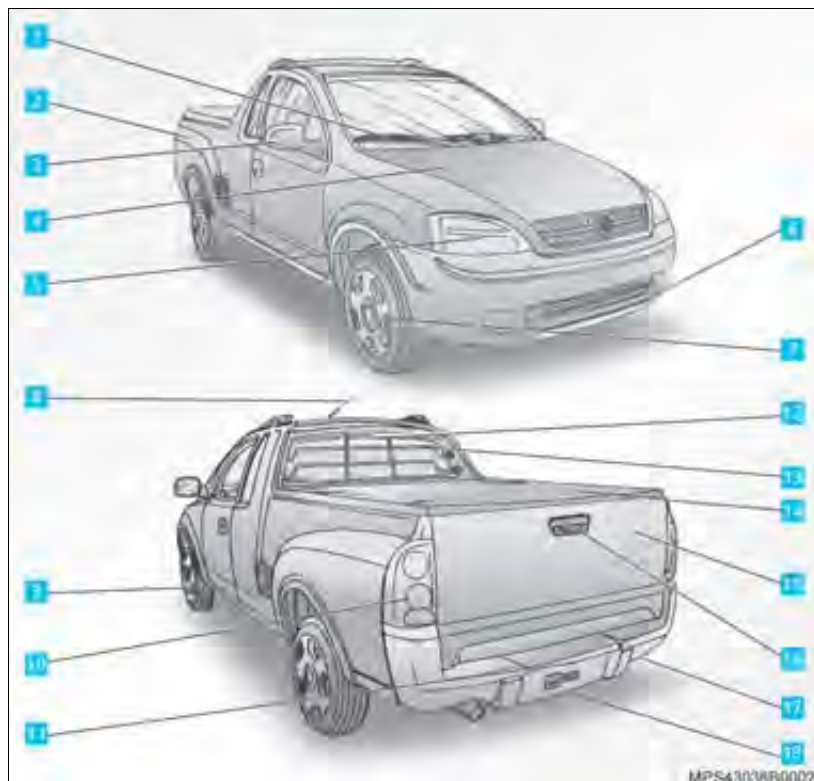

Página

- | | | |
|-----------|--|------------------------|
| 1 | Limpador e lavador do pára-brisa.... | 6-28 |
| 2 | Portinhola do tanque de combustível | 13-5 |
| 3 | Espelhos retrovisores externos | 6-21 |
| 4 | Capô | 9-6 |
| 5 | Faróis baixo/alto, lanterna e luz sinalizadora de direção | 6-25, 6-27 |
| 6 | Faróis de neblina..... | 6-2, 6-26 |
| 7 | Roda e pneu | 9-1, 13-8 |
| 8 | Antena do sistema de áudio..... | 10-2 |
| 9 | Degrau lateral..... | 6-20 |
| 10 | Lanterna, luz sinalizadora de direção traseira, luz de ré e luz de freio | 6-25, 6-27, 6-29, 6-34 |
| 11 | Luz da placa de licença..... | 6-25 |
| 12 | Luz de freio elevada | 6-34 |
| 13 | Vidro traseiro..... | 6-24 |
| 14 | Cobertura marítima | 6-18 |
| 15 | Tampa da caçamba | 6-19 |
| 16 | Maçaneta da tampa do compartimento de carga..... | 6-17 |
| 17 | Gancho de reboque..... | 9-5 |
| 18 | Roda reserva | 9-1 |



	Página		Página
1	Difusores das saídas de ar	18	Pedal do acelerador.....
	6-31		6-35
2	Alavanca acionadora: lampejador do farol, farol alto/baixo e sinalizador de direção,.....	19	Interruptor das travas elétricas das portas.....
	6-25, 6-27		6-12
3	Painel de instrumentos	20	Tomada de energia para acessórios elétricos.....
	6-1		10-1
4	Alavanca acionadora: limpador/ lavador do pára-brisa	21	Botão de regulagem da temperatura do ar.....
	6-28		6-31
5	Mostrador digital: hora, temperatura externa, data e sistema de áudio.....	22	Botão de regulagem da ventilação
	6-33		6-31
6	Botões de ajuste: data e horário ..	23	Botão de regulagem do direcionamento do ar.....
	6-33		6-31
7	Comando das luzes	24	Interruptor do condicionador de ar.....
	6-25		6-31
8	Buzina	25	Interruptor da recirculação interna do ar.....
	6-25		6-32
9	Interruptor do sinalizador de advertência (pisca-alerta) e LED do sistema de alarme antifurto	26	Porta-luvas.....
	6-12, 6-27		10-2
10	Sistema de áudio	27	Alavanca de mudanças de marchas.....
	10-2		6-29
11	Regulagem da altura do facho do farol		
	6-26		
12	Interruptor do farol de neblina		
	6-26		
13	Regulagem da luminosidade do painel de instrumentos.....		
	6-26		
14	Alavanca de destravamento do capô		
	9-6		
15	Interruptor de ignição e partida (não visível)		
	6-13		
16	Pedal da embreagem.....		
	6-35		
17	Pedal do freio.....		
	6-35		

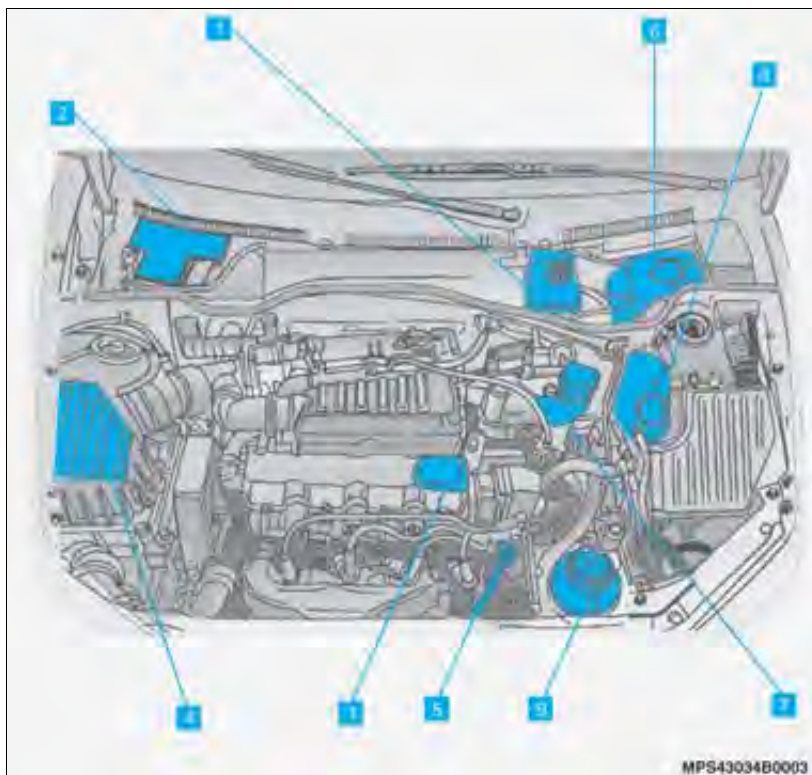

Página

1	Reservatório do fluido de freio/embreagem.....	13-7
2	Bateria	9-10
3	Abastecimento de óleo do motor.....	13-2
4	Filtro de ar.....	13-3
5	Vareta de medição do nível de óleo do motor	13-2
6	Reservatório de água do lavador do pára-brisa.....	13-10
7	Reservatório de gasolina do sistema de partida a frio	13-6
8	Reservatório de expansão do líquido de arrefecimento.....	13-4
9	Reservatório do fluido de direção hidráulica	13-7

Além das informações contidas neste Manual, você tem à sua disposição:

- Rede de Concessionárias e Oficinas Autorizadas Chevrolet
- SAC – Serviço de Atendimento Chevrolet
- Chevrolet Road Service
- INFOCARD



Rede de Concessionárias e Oficinas Autorizadas Chevrolet

É importante você saber que, se o seu veículo apresentar alguma anomalia, pode levá-lo a qualquer Concessionária ou Oficina Autorizada Chevrolet para repará-lo, dentro ou fora do período de garantia, onde será atendido por profissionais altamente qualificados. Caso julgue necessário algum esclarecimento adicional, procure o Gerente de Serviço.

⚠ Atenção! Este veículo foi desenvolvido visando, dentre outros aspectos, a total segurança de seus ocupantes. Por essa razão, sua montagem na linha de produção utiliza parafusos com travamento químico, que, se por qualquer razão forem removidos, deverão ser necessariamente substituídos por parafusos originais novos de mesmo número. Além disso, é também indispensável uma limpeza adequada na contra-peça com o objetivo de assegurar um perfeito torque e uma efetiva reação físico-química dos compostos químicos que compõem o referido travamento quando utilizado um novo parafuso.

Portanto, recomendamos que serviços em sistemas de segurança do veículo (freios, bancos, suspensão, cintos de segurança, etc.), ou ainda serviços que indiretamente afetem tais sistemas, sejam efetuados sempre pela Rede de Concessionárias e Oficinas Autorizadas Chevrolet. Para maiores esclarecimentos, fale com a sua Concessionária ou Oficina Autorizada Chevrolet de sua preferência.

SAC – Serviço de Atendimento Chevrolet

Você pode entrar em contato diretamente com a General Motors gratuitamente de qualquer parte do país através do telefone 0800-702-4200.

Para agilizar o atendimento com o SAC, tenha em mãos os seguintes dados:

- Número de Identificação do Veículo – VIN (número do chassi).
- Nome da Concessionária ou Oficina Autorizada que lhe atendeu.
- Data da venda e quilometragem atual do veículo.



Chevrolet Road Service



CHEVROLET



O Chevrolet *Road Service* é um serviço de apoio, via telefone, exclusivo para clientes Chevrolet, atendendo 24 horas por dia, 7 dias por semana, o ano inteiro (inclusive sábados, domingos e feriados), na eventualidade de ocorrer uma **pane*** ou **acidente*** no veículo durante o seu período de garantia.

O Chevrolet *Road Service* é válido em todo território nacional e países do Mercosul (Paraguai, Uruguai e Argentina), oferecendo os seguintes serviços:

Para os casos de **Pane**: Conserto no local, reboque/guincho, carro reserva, transporte alternativo, hospedagem, retirada do veículo consertado, troca de pneus, abertura da porta do veículo e transmissão de mensagens.

Entende-se por **Pane*** os defeitos de fabricação, de origem mecânica ou elétrica que:

- (a) Impeçam a locomoção do veículo por seus próprios meios, ou a utilização do cinto de segurança;
- (b) Provoquem trincas e/ou quebras nos vidros dos veículos, bem como afetem os seus mecanismos de acionamento, impedindo o fechamento dos mesmos;
- (c) Impeçam o deslocamento por falta de combustível não decorrente de negligência do proprietário (Pane seca).

Para os casos de **Acidente**: Reboque/guincho, transporte alternativo.

Entende-se por **Acidente***: colisão, abalroamento ou capotagem envolvendo direta ou indiretamente o veículo e que impeça o mesmo de se locomover por seus próprios meios.

O cliente que estiver viajando pelo Mercosul terá à sua disposição os mesmos serviços oferecidos pelo programa aqui no Brasil, com a vantagem de ter a cobertura em garantia de mão-de-obra e peças de reposição (conforme item Garantia – Veículo Turista), para somar ainda mais tranquilidade e vantagens para os que viajam a negócios ou como turistas.

Para utilizar os serviços comunique-se com a Central de Atendimento Chevrolet *Road Service* no país de ocorrência da pane e solicite o atendimento no seu idioma (português/espanhol), pelos telefones:

Brasil 0800-702-4200
Argentina 0800-555-11-15
Uruguay 0800-1115
Paraguay 0010 a cobrar
 0054-11-478-81-115

No ato da entrega do seu veículo novo você receberá o cartão *INFOCARD* que, além de ajudá-lo a identificar os códigos do seu veículo (chassi, alarme, imobilizador, chave e rádio), servirá também como cartão Chevrolet *Road Service*.

Para maiores detalhes, leia o Manual de Condições Gerais do Programa, que vem inserido no envelope de informações gerais que é entregue ao proprietário Chevrolet.

**INFOCARD**

O *INFOCARD* é um cartão senha fornecido com o veículo que contém os seguintes

códigos fundamentais em caso de serviço:

- Número de identificação do veículo (VIN)
- Segurança
- Imobilizador
- Chave
- Rádio

Não deixe o *INFOCARD* no interior do veículo.



Para atender as suas exigências de conforto e personalização do veículo, a General Motors desenvolve e oferece equipamentos opcionais originais de fábrica e acessórios aprovados para instalação nas Concessionárias e Oficinas Autorizadas Chevrolet.

Este Manual foi publicado na data indicada na capa e contém informações com base num veículo totalmente equipado com opcionais e acessórios disponíveis nesta data. Portanto, poderá haver discrepância entre o conteúdo deste Manual e a configuração do veículo observado nos seus opcionais e acessórios, ou ainda, você não encontrará no seu veículo alguns dos itens aqui mencionados.

Caso haja discrepância entre os itens identificados e o conteúdo deste Manual, informamos que todas as Concessionárias possuem Manual de Vendas com informações, ilustrações e especificações vigentes na época da produção do veículo e que estão à sua disposição para consulta, visando esclarecer quaisquer dúvidas.

A Nota Fiscal emitida pela Concessionária identifica os itens, opcionais e acessórios instalados originalmente em seu veículo. Essa Nota Fiscal, em conjunto com o Manual de Vendas mencionado no parágrafo anterior, serão os documentos considerados no que se refere à garantia oferecida pela General Motors do Brasil Ltda. para seus produtos.

A General Motors do Brasil Ltda., reserva-se o direito de, a qualquer momento, introduzir modificações em seus produtos para melhor atender as necessidades e expectativas dos seus consumidores.

**Nota**

Devido à tecnologia do sistema eletrônico utilizado, não instale qualquer tipo de equipamento elétrico que não seja genuíno nos chutes do veículo, tais como alarme, vidros e travas elétricas, inibidor de ignição e/ou combustível, sistema de áudio, como rádio e módulo de potência, sistema de ar-condicionado, iluminação auxiliar entre outros, pois, como consequência, sérios danos poderão ser causados ao veículo, como pane elétrica, falhas de comunicação entre os componentes eletrônicos, a sua imobilização ou até mesmo incêndio do veículo devido a sobrecargas do sistema, SITUAÇÕES QUE NÃO SÃO COBERTAS PELA GARANTIA. As Concessionárias e Oficinas Autorizadas Chevrolet estão aptas e detém o conhecimento adequado à instalação de acessórios originais, os quais são compatíveis com o sistema eletrônico do veículo.

**Atenção!**

Nunca instale pára-choque de impulsão ("quebra-mato") em veículos equipados com "Air bag".

Este acessório pode afetar o funcionamento do sistema "Air bag".

Acessórios Chevrolet

A Chevrolet, acompanhando as tendências de mercado, não mede esforços para colocar à disposição de seus clientes a maior linha de acessórios originais do mercado brasileiro.

Os acessórios originais Chevrolet seguem os mesmos testes e padrões de qualidade utilizados durante o desenvolvimento de nossos veículos, razão porque são os únicos que preservam as características originais de seu Chevrolet.

Veja a seguir uma relação com os principais Acessórios Chevrolet disponíveis para o seu veículo:

- Frisos laterais
- Adesivo de coluna da porta
- Ponteira de escapamento cromada
- Rodas de alumínio
- Estribo tubular
- Santantônio
- Pára-choque de impulsão
- Farol de milha
- Descansa-braço com porta-objetos
- Alça articulada no teto
- Protetor de caçamba
- Capota marítima
- Barra de proteção do teto
- Barras de proteção do vidro traseiro
- Porta-óculos
- Rede porta-objetos para caçamba/ compartimento dos passageiros
- Rede lateral porta-objetos
- Acendedor de cigarros e cinzeiro

- Fechadura da tampa traseira com chave
- Tapete de borracha
- Travas elétricas
- Vidros elétricos
- Alarme
- Farol de neblina
- Brake light
- Farol máscara negra
- Alto-falantes triaxiais traseiros
- Alto-falante triaxial dianteiro
- Sistema de áudio



- Capota marítima
- Protetor de caçamba



- Barra de proteção do teto
- Santantônio
- Pára-choque de impulsão
- Estribo tubular



Proteja e respeite o meio ambiente, recorrendo a uma Concessionária ou Oficina Autorizada Chevrolet para reparos e instalação de equipamentos no seu veículo.

A General Motors tem uma preocupação constante com o meio ambiente, tanto no desenvolvimento como na fabricação dos seus produtos. Os materiais utilizados são compatíveis com o meio ambiente e em grande parte recicláveis. Os métodos de produção também se subordinam às regras de proteção ao meio ambiente. Materiais nocivos como o cádmio e o amianto, não são mais utilizados e o condicionador de ar funciona com um gás refrigerante isento de CFC (hidrocarbonetos fluorclorídricos). A percentagem de poluentes nos gases do escapamento também foi reduzida.

Dirigindo ecologicamente

Dependendo da forma como dirige o veículo, você assume uma postura compatível com o meio ambiente, mantendo os níveis de ruído e de emissão de gases em limites razoáveis, proporcionando economia e melhoria na qualidade de vida. Acelerações bruscas aumentam consideravelmente o consumo de combustível. O barulho gerado nas arrancadas, com o arraste do pneu e as rotações elevadas, aumentam o nível de ruído em até quatro vezes. Sempre que a rotação se elevar, procure passar para a marcha seguinte. Procure manter distâncias de segurança suficientes, evitando arrancadas e paradas bruscas frequentes, causadoras de poluição sonora, sobrecarga de gases do escapamento e consumo de combustível.

Dicas

Marcha lenta: também consome combustível e produz ruído, por isso, quando tiver que esperar alguém desligue o motor.

Alta velocidade: quanto mais alta, maior o consumo de combustível e o nível de ruído provocado pelos pneus e pelo vento.

Pressão dos pneus: devem estar sempre dentro do recomendado. Pneus com pressão baixa aumentam o consumo de combustível e o desgaste dos pneus.

Cargas desnecessárias: também contribuem para aumentar o consumo de combustível, principalmente ao acelerar em tráfego urbano.

Bagageiro do teto: podem aumentar o consumo em 1 litro/100 km, devido à maior resistência que oferecem ao ar. Desmonte o bagageiro do teto sempre que não for necessária a sua utilização.

Revisões e reparações: como a General Motors utiliza materiais compatíveis com o meio ambiente, não execute reparações sozinho, nem trabalhos de regulagem e revisão do motor, porque você poderia entrar em conflito com a legislação sobre proteção do meio ambiente e também, os componentes recicláveis poderiam não ser mais recuperados para reutilização, além do risco do contato com certos materiais, que poderiam acarretar perigos para a saúde.

Proteja e respeite o meio ambiente, recorrendo a uma Concessionária ou Oficina Autorizada Chevrolet para reparos e instalação de equipamentos no seu veículo.



Controle de emissões

- A emissão máxima de CO (monóxido de carbono), na rotação de marcha lenta e ponto de ignição (avanço inicial) especificados, deve ser até 0,5%. Estes valores são válidos para combustível padrão especificado para teste de emissões.
- A emissão de gases do cárter do motor para a atmosfera deve ser nula em qualquer regime do veículo.
- Este veículo possui um sistema antipolvente de gases evaporados do tanque de combustível (cânister) (veículos Flexpower ou ECONO.FLEX – álcool e gasolina).

- Este veículo atende aos limites de emissões de poluentes, conforme o Programa de Controle de Poluição do Ar por Veículos Automotores (PROCONVE), de acordo com a Resolução CONAMA nº 18/86 e suas atualizações vigentes na data de sua fabricação.
- Não existe ajuste externo da rotação da marcha lenta. O ajuste da porcentagem de CO e da rotação da marcha lenta são feitos eletronicamente através do módulo de controle eletrônico – ECM.
- Nos veículos equipados com motores Flexpower ou ECONO.FLEX – álcool e gasolina – poderá ser utilizada qualquer mistura (em qualquer proporção) de álcool e gasolina (aprovados conforme legislação em vigor) à venda nos postos de abastecimento brasileiros. O sistema de injeção eletrônica, através dos sinais recebidos de vários sensores, adequará o funcionamento do motor ao combustível utilizado. Certifique-se quanto à procedência do combustível, pois a utilização de combustível fora de especificação poderá acarretar danos irreversíveis ao motor.



Nota O uso de combustível diferente do especificado poderá comprometer o desempenho do veículo, bem como causar danos aos componentes do sistema de alimentação e do próprio motor, danos estes que não serão cobertos pela garantia.

Ruídos veiculares

Este veículo está em conformidade com as Resoluções CONAMA 01/93, 08/93 e 272/00 e Instrução Normativa do IBAMA nº 28/02 de controle da poluição sonora para veículos automotores.

Limite máximo de ruído para fiscalização (com o veículo parado):

Veículo	dB(A)
Montana 1.8L MPFI Flexpower	78,6 a 4.200 rpm
Motor 1.4L MPFI ECONO.FLEX	82,7 a 4.500 rpm

É importante que todo o serviço de manutenção seja executado de acordo com o **Plano de Manutenção Preventiva** para que o veículo permaneça dentro dos padrões antipoluentes.

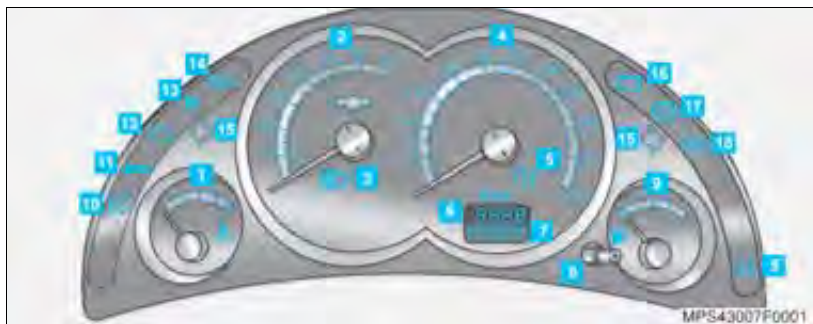

Painel de instrumentos

1 Indicador de temperatura do líquido de arrefecimento do motor

Ponteiro na extremidade esquerda: o motor ainda não atingiu a temperatura normal de trabalho.



Nota

Enquanto o motor não atingir a temperatura normal de trabalho (escala central branca) evite elevar a rotação do motor com acelerações bruscas.

Ponteiro na região central branca: temperatura normal de trabalho.

Ponteiro na extremidade direita (escala vermelha): motor superaquecido. Pare o motor imediatamente (veja "Superaquecimento do motor", na Seção 9).

2 Tacômetro (conta-giros)

Indica o número de rotações do motor. Para a leitura, multiplique por 100 o valor indicado. A área da escala de cor branca indica a faixa de trabalho normal.



Nota A área da escala de cor vermelha indica a rotação crítica, que pode danificar o motor.

Para se obter o melhor rendimento do motor, deve-se dirigir dentro da faixa que fica entre a rotação do torque máximo líquido e a rotação da potência máxima líquida (veja as rotações na Seção 12, *Especificações*).

3 Luz indicadora de farol alto/lampejador

Acende-se quando o farol alto está aceso ou quando a alavanca do lampejador é acionada.

4 Velocímetro

Indica a velocidade do veículo em quilômetros por hora.

5 Luz indicadora da luz de neblina traseira

Acende-se quando a luz de neblina traseira está acionada, desde que os faróis também estejam acesos (sua posição pode variar conforme o modelo do veículo).

6 Hodômetro parcial/relogio digital (quando disponível)

Para alternar as funções de hodômetro parcial e relógio digital, pressione brevemente o botão 8. O hodômetro parcial indica a distância percorrida pelo veículo, num determinado trajeto. Para retornar a zero, pressione o botão do hodômetro parcial por um período maior que 2 segundos.



Nota

Uma semana antes do limite de tempo ou a cada 10.000 km rodados, ao ligar a ignição, a mensagem "InSP" aparecerá no visor do hodômetro (veja "Sistema de aviso de revisão", na Seção 13).

O ajuste de horas e minutos é feito da seguinte maneira:

Botão 	Operação
Pressione mais de 2 segundos	Os dígitos de horas piscam
Pressione menos de 2 segundos	O número aumenta
Pressione mais de 2 segundos	Os dígitos de minutos piscam
Pressione menos de 2 segundos	O número aumenta
Pressione mais de 2 segundos	O modo de ajuste é finalizado

O modo de ajuste do relógio é finalizado se a ignição for desligada e ligada.

7 Hodômetro total



Indica o total de quilômetros percorridos pelo veículo.

8 Botão do hodômetro parcial

Zera o hodômetro parcial ao ser pressionado por um período maior que 2 segundos, ou altera as funções de hodômetro parcial para relógio digital (se disponível) ao ser pressionado por um período menor que 2 segundos.

9 Indicador do nível de combustível



Este indicador funciona somente com a ignição ligada. Quando o ponteiro estiver na faixa vermelha, a luz de advertência do nível de combustível na reserva  acende-se. Se a luz começar a piscar intermitentemente, abasteça o veículo imediatamente.

 **Nota** Esta luz  deve se acender ao ligar a ignição e apagar em seguida. Caso isto não ocorra, procure uma Concessionária ou Oficina Autorizada Chevrolet.



10 Luz indicadora do farol de neblina



Acende-se quando o farol de neblina está acionado, desde que as lanternas também estejam acesas.

11 Luz indicadora de anomalia nos sistemas eletrônicos e de imobilização eletrônica do motor

 **Nota** Esta luz  deve se acender ao ligar a ignição e apagar em seguida. Caso isto não ocorra, procure uma Concessionária ou Oficina Autorizada Chevrolet.

Acende-se quando a chave de ignição é ligada e durante a partida do motor, apagando-se imediatamente após o motor começar a funcionar.

 **Atenção!** Se a luz  piscar intermitentemente enquanto a ignição for ligada, há falha no sistema de imobilização do motor. Neste caso, o motor não pode funcionar. Desligue a ignição e espere aproximadamente 5 segundos, a seguir ligue a ignição nova-mente. Se continuar piscando, procure uma Concessionária ou Oficina Autorizada Chevrolet mais próxima, ou chame um serviço de socorro.

 **Nota** Se a luz  se acender com o motor em funcionamento, há falha no sistema de injeção eletrônica. Neste caso o sistema passa automaticamente para um programa de emergência que permite a continuação do percurso. Não dirija muito tempo com esta luz acesa para não danificar o catalisador e aumentar o consumo de combustível. Procure uma Concessionária ou Oficina Autorizada Chevrolet para verificação e reparos.

Se a luz  indicadora se acender por breves intervalos e apagar-se (com o veículo em movimento), trata-se de uma situação normal, que não deve causar preocupações.



12  **Luz indicadora de anomalia no sistema de controle de emissão de gases de escapamento**

Nota Esta luz  deve se acender ao ligar a ignição e apagar em seguida. Caso isto não ocorra, procure uma Concessionária ou Oficina Autorizada Chevrolet.

Acende-se quando a chave de ignição é ligada e durante a partida do motor, apagando-se imediatamente após o motor começar a funcionar.

Nota Se a luz  se acender com o motor em funcionamento, há falha no sistema de gerenciamento eletrônico do motor. Neste caso o sistema aciona automaticamente para um programa de emergência que permite a continuação do percurso. Não dirija muito tempo com esta luz acesa para não danificar o catalisador e aumentar o consumo de combustível. Procure uma Concessionária ou Oficina Autorizada Chevrolet para verificação e reparos.

Se a luz  indicadora se acender por breves intervalos e apagar-se (com o veículo em movimento), trata-se de uma situação normal, que não deve causar preocupações.

Nota Esta luz  pode se acender sozinha ou em conjunto com a luz indicadora de anomalia nos sistemas eletrônicos e de imobilização eletrônica do motor .

13  **Luz indicadora de falha do sistema de tensionadores dos cintos de segurança ou no sistema de "Air bag"**

Nota Esta luz  deve se acender ao ligar a ignição e apagar em seguida. Caso isto não ocorra, procure uma Concessionária ou Oficina Autorizada Chevrolet.

Atenção! Se a luz  se acender com o motor em funcionamento, poderá haver falha nos sistemas e os mesmos não funcionarão. Procure imediatamente uma Concessionária ou Oficina Autorizada Chevrolet para reparos.

14  **Luz indicadora da pressão de óleo do motor**

Nota Esta luz  deve se acender ao ligar a ignição e apagar em seguida. Caso isto não ocorra, procure uma Concessionária ou Oficina Autorizada Chevrolet.

Com o motor aquecido e o veículo em marcha lenta a luz  pode permanecer intermitentemente acesa, devendo apagar-se quando a rotação do motor for aumentada. Caso isto não ocorra, desligue o motor e verifique o nível de óleo. Para maiores informações, consulte "Verificação do nível de óleo do motor", na Seção 13. Se o nível de óleo estiver normal, procure uma Concessionária ou Oficina Autorizada Chevrolet para reparos.

Atenção! Se a luz  se acender com o veículo em movimento, estacione imediatamente e desligue o motor, pois poderá ter havido uma interrupção no funcionamento do sistema de lubrificação, podendo causar travamento do motor e conseqüentemente das rodas. Consulte uma Concessionária ou Oficina Autorizada Chevrolet.



Atenção! Se as rodas travarem com o veículo em movimento, pressione o pedal da embreagem, coloque a alavanca de mudanças em ponto morto e desligue a ignição, contudo não remova a chave até que o veículo esteja completamente parado. Será necessário maior força para frear o veículo e movimentar o volante de direção. Consulte uma Concessionária ou Oficina Autorizada Chevrolet.



15 ⇄ Luzes indicadoras dos sinalizadores de direção

Piscam enquanto as luzes indicadoras de direção estão acionadas, para a direita ou esquerda e/ou quando o sinalizador de advertência (pisca-alerta) é acionado.

 **Nota** Se esta luz piscar com frequência maior que a normal, isto indica o não funcionamento de uma das lâmpadas.

16 Luz indicadora de carga da bateria

 **Nota** Esta luz  deve se acender ao ligar a ignição e apagar em seguida. Caso isto não ocorra, procure uma Concessionária ou Oficina Autorizada Chevrolet.

 **Nota** Se a luz  permanecer acesa durante o funcionamento do motor, há falha no sistema de carga da bateria. Procure uma Concessionária ou Oficina Autorizada Chevrolet para verificação e reparos.

17 (P) Luz indicadora do freio de estacionamento e nível baixo do fluido do sistema hidráulico do freio/embreamagem

 **Atenção!** Se a luz (P) não apagar com o motor em funcionamento e o freio de estacionamento desaplicado, conduza o veículo cuidadosamente até uma Concessionária ou Oficina Autorizada Chevrolet mais próxima. Nessa situação poderá haver a necessidade de pressionar o pedal de freio além do que ocorre em condições normais e a distância de frenagem será maior. Evite correr riscos desnecessários em situações como essa e, caso a eficiência do sistema de freio tenha diminuído, estacione o veículo e chame um serviço de socorro.

18 (ABS) Luz indicadora do sistema de freio antibloqueante (ABS)

 **Nota** Esta luz (ABS) deve se acender ao ligar a ignição e apagar em seguida. Caso isto não ocorra, procure uma Concessionária ou Oficina Autorizada Chevrolet.

Se a luz (ABS) se acender com o motor em funcionamento, o sistema ABS pode estar danificado. No entanto, o sistema convencional de freio do veículo continuará funcionando. Procure uma Concessionária ou Oficina Autorizada Chevrolet para verificação e reparo.

 **Atenção!** Durante a frenagem de emergência, ao sentir uma pulsação no pedal do freio e um ruído no processo de controle, não desaplique o pedal do freio, pois tais ocorrências são características normais de funcionamento do sistema ABS.



Chave com controle remoto

Uma única chave serve para todas as fechaduras do veículo e para a ignição. É fornecida também uma chave reserva (sem controle remoto), que possui uma etiqueta com o código de identificação, para facilitar a confecção de uma cópia da mesma, caso necessário. Não guarde a chave reserva no interior do veículo, mas sim em lugar seguro, para uma eventual utilização.

Cópia da chave

A solicitação de uma cópia da chave só será possível com o código de identificação da mesma, que se encontra no *INFOCARD* ou na etiqueta da chave reserva.



Nota Somente a chave feita na Concessionária ou Oficina Autorizada Chevrolet garante o funcionamento correto do sistema de imobilização do motor, evitando possíveis despesas e problemas relacionados à segurança e danos ao veículo, além de evitar problemas decorrentes de reclamações em garantia.

Caso seja necessária a aquisição de um novo controle remoto, dirija-se a uma Concessionária ou Oficina Autorizada Chevrolet.



Veículos sem ABS



Nota Este equipamento opera em caráter secundário, isto é, não tem direito a proteção contra interferência prejudicial, mesmo de estações do mesmo tipo, e não pode causar interferência a sistemas operando em caráter primário.



Veículos com ABS

Nota Este equipamento opera em caráter secundário, isto é, não tem direito a proteção contra interferência prejudicial, mesmo de estações do mesmo tipo, e não pode causar interferência a sistemas operando em caráter primário.



Travamento/ destravamento das portas

Ativação/desativação do sistema de alarme antifurto

Fechamento automático dos vidros



Atenção! Na eventualidade de um acidente, as portas são automaticamente destravadas (estando a ignição ligada), para facilitar o socorro.

Nota O sistema de alarme antifurto monitora as portas, capô do motor e ignição.

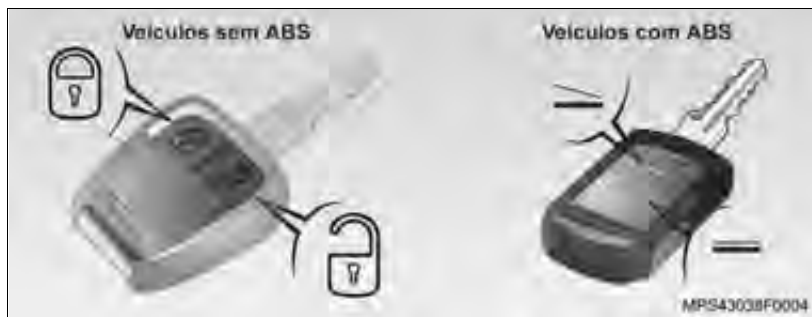
Nota As travas elétricas das portas possuem um sistema de proteção térmica que inibe sua atuação se os pinos das portas, ou o controle remoto forem acionados por várias vezes consecutivas num curto intervalo de tempo. Se isto ocorrer, aguarde alguns instantes antes de acioná-los novamente.



Travamento das portas e ativação do alarme antifurto com o controle remoto

Direcione a chave para o veículo e em veículos sem ABS, pressione o botão , em veículos com ABS, pressione o botão . Ao ser acionado ocorrem as seguintes funções:

- As luzes de sinalização do veículo piscam, confirmando o acionamento.
- Travamento das portas.
- Os vidros com acionamento elétrico serão fechados automaticamente.
- Caso não ocorra o fechamento de um dos vidros com acionamento elétrico, a buzina emitirá um sinal sonoro, avisando que o vidro não está completamente fechado.
- O sistema de alarme antifurto é ativado aproximadamente 10 segundos após seu acionamento.

- Se estiver acesa, a luz interna do teto se apaga.

Atenção!

Para veículos com ABS:

- Não utilize o sistema de travamento central via controle remoto, se houver alguma pessoa dentro do veículo.
- As portas não podem ser destravada/desbloqueadas pelo interior do veículo.

Atenção!

Para veículos sem ABS:

- O sistema de alarme antifurto somente é acionado após ocorrer um ciclo completo de abertura e fechamento da porta dianteira do lado esquerdo (porta do motorista). Se, após retirada a chave do contato, a porta do motorista não for aberta e fechada (se, por exemplo, o usuário descer pela porta dianteira lado direito ou uma das portas traseiras), ao se acionar o sistema de alarme antifurto, as luzes de sinalização piscarão, porém o sistema de alarme não será ativado.
- Não utilize o sistema de travamento central via controle remoto se houver alguma pessoa dentro do veículo!

**Nota**

- Em veículos equipados com sensor de ultra-som, ao acionar o alarme, verifique se os vidros com acionamento manual estão fechados, evitando disparos acidentais.
- Em veículos equipados com sensor de ultra-som, se houver movimento no interior do veículo com o sistema de alarme antifurto acionado, o sistema irá disparar.
- Em veículos com ABS, o sistema de alarme antifurto possui um sensor de inclinação que dispara o alarme caso o veículo seja suspenso com o objetivo de guinchá-lo.

Destravamento das portas e desativação do alarme antifurto com o controle remoto

Veículos sem ABS: direcione a chave para o veículo e pressione o botão . Ao ser acionado ocorrem as seguintes funções:

- As luzes de sinalização do veículo piscam, confirmando o acionamento;
- O sistema de alarme antifurto é desativado;
- As portas são destravadas.

Veículos com ABS: direcione a chave para o veículo e pressione o botão uma só vez. Ao ser acionado ocorrem as seguintes funções:

- As luzes de sinalização do veículo piscam, confirmando o acionamento.
- O sistema de alarme antifurto é desativado.
- A porta do motorista é destravada.
- A luz interna do teto se acende por alguns segundos.
- Pressionando o botão novamente, a porta do passageiro será destravada.



Nota Ao destravarem-se as portas do veículo com controle remoto e nenhuma porta for aberta, as portas serão travadas automaticamente após 1 minuto; se dentro deste período qualquer porta for aberta, não haverá travamento automático.

Sistema de controle remoto inoperante

A causa pode ser:

- A bateria do controle remoto está descarregada devendo ser substituída.
- O controle remoto foi acionado várias vezes fora do raio de ação, devendo, neste caso, ser reprogramado.
- Interferência de ondas de rádio muito potentes.

Caso o problema persista, use a chave mecanicamente para as operações necessárias e procure uma Concessionária ou Oficina Autorizada Chevrolet para verificação e reparos.



Nota Em caso de não funcionamento do controle remoto ou descarregamento da bateria do veículo, o destravamento das portas utilizando a chave só é possível pela porta do motorista, portanto, certifique-se de sempre deixar acesso para abertura da mesma.

Travamento automático das portas

Veículos sem ABS

O travamento automático das portas ocorrerá quando o veículo atingir uma velocidade superior a 15 km/h. Se as portas já estiverem travadas ao arrancar com o veículo, e forem destravadas antes do veículo atingir 15 km/h, o travamento automático ocorrerá ao atingir esta velocidade. Porém, se forem destravadas acima de 15 km/h, o travamento automático não voltará a ocorrer.



Nota

- Se as portas forem travadas automaticamente após o veículo atingir 15 km/h, ao parar o veículo e retirar a chave do contato, as portas destravarão automaticamente. Porém, isto não ocorrerá se o travamento das portas foi feito manualmente.
- Para sua comodidade, recomendamos que o sistema de travamento central seja sempre ativado/desativado através da unidade do controle remoto.
- Tome bastante cuidado ao manusear a unidade do controle remoto; esta unidade não deve ficar exposta à umidade nem tampouco ser acionada desnecessariamente.

Veículos com ABS

O travamento automático ocorrerá quando o veículo atingir a velocidade superior a 15 km/h. Caso o motorista não queira esta condição, deve-se simplesmente destravar a porta do motorista. Este item pode ser reprogramado para velocidades de 5 a 30 km/h (em passos de 5 km/h) ou desabilitado. Para efetuar a reprogramação, dirija-se a uma Concessionária ou Oficina Autorizada Chevrolet.



Substituição da bateria do controle remoto

Se o raio de ação do controle remoto ficar reduzido, substitua a bateria.

Desprenda o controle remoto da chave e abra o compartimento da bateria, com auxílio de uma chave de fenda. Substitua a bateria, por uma de mesma especificação, respeitando a posição de montagem. Feche o controle remoto e encaixe-o na chave, de maneira que o ruído de encaixe possa ser ouvido.

Bateria utilizada: CR2032 de 3V.



Nota Em veículos com ABS, a troca da bateria deve ser feita dentro de um período de no máximo 3 minutos, caso isto não ocorra, o controle remoto poderá perder sua programação, devendo ser reprogramado.



Reprogramação do controle remoto

Para veículos sem ABS

- Coloque a chave no contato e gire-a até a posição **II** (ignição ligada).
- Dentro de no máximo cinco segundos, e sem remover a chave da ignição, pressione brevemente por duas vezes consecutivas, um dos dois botões da unidade de controle remoto.
- O sistema de travamento central trava e destrava as portas para mostrar que a unidade do controle remoto foi programada.



Para veículos com ABS

Caso seja necessário reprogramar o controle remoto:

- Introduza a chave no cilindro da ignição.
- Gire-a para a posição **II** (ignição ligada).
- Você terá 5 segundos para pressionar breve e repetidamente um dos dois botões do controle remoto (sem tirar a chave da ignição).
- O sistema trava e destrava para mostrar que a unidade do controle remoto foi programada.

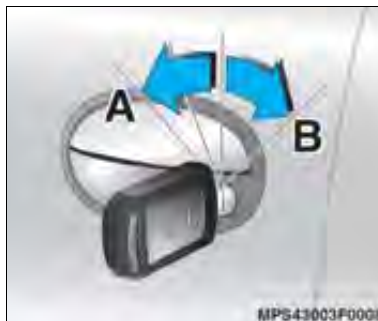

Travamento das portas e ativação do alarme antifurto com a chave

Gire a chave no sentido horário (**B**). Ocorrem as seguintes funções:

- Travamento das portas.
- Os vidros com acionamento elétrico serão fechados automaticamente. Caso um dos vidros não se feche, a buzina emitirá um sinal sonoro, advertindo-o.

Nos veículos sem ABS, para ativar o sistema de alarme gire a chave no sentido horário (**B**) novamente.

Nos veículos com ABS, o sistema de alarme antifurto é ativado.

⚠ Atenção! Verifique se todos os vidros sem acionamento elétrico estão fechados ao acionar o alarme antifurto.

Destravamento das portas com a chave

Em veículos sem ABS, ao girar a chave no sentido anti-horário (**A**), todas as portas são destravadas.

Em veículos com ABS, gire a chave no sentido anti-horário (**A**) uma só vez e a porta do motorista é destravada. Ao girar a chave novamente, a porta do passageiro irá destravar-se.



Nota No caso de destravamento pela fechadura, por motivos de segurança, o alarme não é desativado, sendo disparado no momento da abertura da porta e desligado somente ao girar a chave no contato ou pressionando o botão de destravamento no controle remoto.



Diodo emissor de luz (LED) do sistema de alarme antifurto

Ao ser acionado o sistema de alarme antifurto, a luz permanece acesa por 10 segundos e começa a piscar após o sistema ser ativado.



Nota Ao ser ativado o sistema de alarme antifurto, se a luz começar a piscar durante os primeiros 10 segundos, a porta do passageiro ou capô poderão estar abertos, ou poderá haver falha no sistema de alarme. Neste caso, procure uma Concessionária ou Oficina Autorizada Chevrolet para verificação e reparos.



Inibidor do sensor de movimento do alarme antifurto (ultra-som) (veículos com ABS)

- Pressione o botão (seta), com a ignição desligada. O LED irá piscar durante 10 segundos.
- Saia do veículo e feche as portas.
- Trave as portas com o controle remoto, acionando automaticamente o sistema de alarme antifurto, sem o monitoramento do sensor de movimento no interior do veículo. Este recurso é útil no caso de permanecer animais no interior do veículo.



Travamento/destravamento das portas pelo interior do veículo

- **Com o interruptor**  : pressione-o para travar/destravar as portas. Se o sistema sofrer sobrecarga devido a repetidos acionamentos, o fornecimento de corrente ficará interrompido durante aproximadamente 20 segundos; ou
- **Com o pino de trava:** abaixe o pino de trava existente na porta do motorista, para travar, ou levante-o para destravar todas as portas. Para evitar que o motorista trave as portas inadvertidamente, o pino de trava não pode ser acionado com a porta aberta.



Sistema de ignição e partida e imobilização do motor

A chave de ignição pode ser girada para quatro posições:

- Ignição desligada, direção travada (veículos equipados com "Air bag") e sistema de imobilização do motor ativado.
- I Ignição desligada, direção destravada (veículos equipados com "Air bag").
- II Ignição ligada, motor desligado e sistema de imobilização do motor desativado.
- III Partida (motor entra em funcionamento).

⚠️ Atenção! Antes de dar partida no motor, certifique-se de estar familiarizado com o funcionamento correto dos comandos e controles de seu veículo.

Ao girar a chave:

- Da posição para a posição I: em veículos equipados com "Air bag", gire o volante de direção ligeiramente e mova a chave para a posição I para destravá-lo.
- Da posição I para a posição II: a ignição é ligada e o sistema de imobilização do motor é desativado. Todas as luzes indicadoras e de advertência se acendem no painel de instrumentos, apagando-se em seguida, ou logo após a partida.
- Da posição II para a posição III: o motor entra em funcionamento. Gire a chave somente até ocorrer o giro completo do motor e solte-a.
- Da posição III para a posição : a ignição é desligada e o sistema de imobilização do motor é ativado. Em veículos equipados com "Air bag", retire a chave e gire o volante de direção até ouvir um ruído característico de travamento.

📌 Nota O sistema de imobilização do motor, protege o veículo contra roubos através de um sistema eletrônico que inibe a partida do motor. A única forma de desativação do sistema é a descrita anteriormente, desta forma, mantenha a chave reserva em um local seguro.





Ao dar partida ao motor:

- Certifique-se de que a alavanca de mudanças de marcha esteja em "ponto morto".
- Não pressione o pedal do acelerador. O sistema de injeção eletrônica de combustível e de partida a frio atuam automaticamente, em qualquer condição de temperatura.
- Pressione o pedal da embreagem, para aliviar o motor e facilitar a partida.



 **Nota** Este equipamento opera em caráter secundário, isto é, não tem direito a proteção contra interferência prejudicial, mesmo de estações do mesmo tipo, e não pode causar interferência a sistemas operando em caráter primário.

 **Nota** Nunca dê partidas contínuas no motor por mais de 10 segundos. Se o motor não entrar em funcionamento na primeira tentativa, desligue a chave, espere 5 segundos e dê partida novamente. Não insista se o motor não der partida após algumas tentativas. Procure descobrir a causa antes de acionar a partida novamente. Se necessário recorra a uma Concessionária ou Oficina Autorizada Chevrolet.

 **Nota** Verifique periodicamente o nível do reservatório de gasolina para partida a frio e complete se for necessário com gasolina aditivada, de preferência.

Atenção!

- Deixar crianças no interior do veículo com a chave na ignição, pode causar acidentes sérios.
- As chaves permitirão o funcionamento dos vidros elétricos e outros controles, ou até mesmo movimentar o veículo.

 **Nota** Se você esquecer a chave no cilindro da ignição, após desligar o motor e abrir a porta, o sistema eletrônico vai emitir um sinal sonoro contínuo, avisando que a chave ficou no contato. Se for necessário manter a chave no cilindro da ignição, após desligar o motor, retire a chave e coloque-a novamente no cilindro para desligar o sistema eletrônico de advertência sonora, evitando consumo desnecessário de energia da bateria.

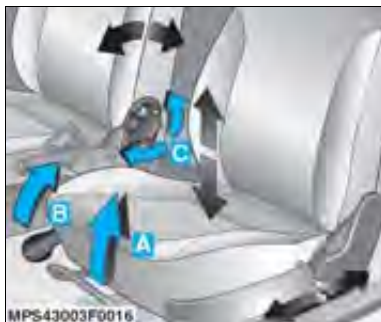

Bancos

Ajustes dos bancos

⚠ Atenção! É muito importante ajustar o banco numa posição confortável e segura para dirigir. Nunca regule a posição do banco do motorista enquanto está dirigindo. O banco pode deslocar-se, causando a perda de controle do veículo.

Regulagem da posição longitudinal do assento dos bancos dianteiros: puxe a alavanca de regulagem (A) situada na parte dianteira inferior do assento e mova o banco para a frente ou para trás. Ao atingir a posição desejada, solte a alavanca, fixando o banco.

Regulagem da posição do encosto dos bancos dianteiros: Gire o regulador circular (C), situado na parte lateral do assento.

Regulagem da posição da altura do assento do banco do motorista: Para elevar o assento, puxe a alavanca de regulagem (B), para cima e alivie o peso do corpo sobre o assento.

Para abaixar, puxe a alavanca (B) e empurre o assento para baixo.

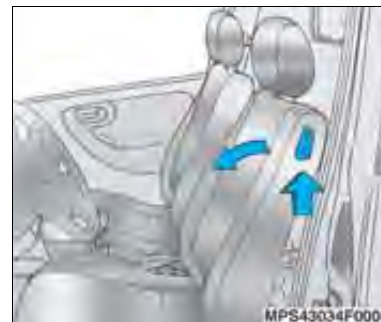

Rebatimento dos bancos

Para rebater o encosto do banco, mova para cima a alavanca de destravamento e, ao mesmo tempo, puxe o encosto para frente.

⚠ Atenção! Sempre que você utilizar este procedimento, retorne o banco à sua posição original até travá-lo. Se o banco não estiver travado poderá deslocar-se e você poderá ser ferido em uma freada brusca ou colisão.



Encostos de cabeça

⚠ Atenção! Os encostos de cabeça são dispositivos de segurança. Dirija sempre com os mesmos corretamente ajustados. A parte superior do encosto de cabeça deve ficar sempre junto à cabeça, alinhada com o topo da mesma, nunca ao nível do pescoço.

Regulagem: Mova-o para cima e para baixo, de acordo com a necessidade.

Remoção: Pressione as molas de fixação nas barras das hastes e puxe simultaneamente o encosto de cabeça para cima.

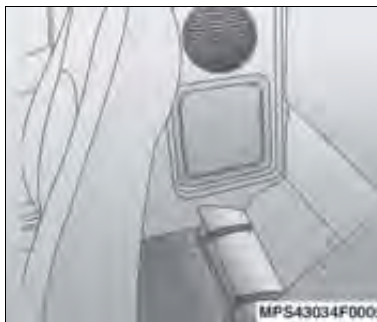

Acomodação de pequenos volumes

Pequenos pacotes ou bagagem leve podem ser alojados no compartimento localizado atrás dos bancos. Volumes maiores ou bagagem pesada devem ser transportados na caçamba e fixados adequadamente (veja "Ao carregar o veículo", nesta seção).



Compartimento de carga

Para abrir, puxe a maçaneta central e abaixe a tampa.

Para fechar, levante a tampa e pressione as extremidades superiores até ouvir o ruído característico de travamento.



Fechadura do compartimento de carga

Alguns modelos possuem fechadura na maçaneta do compartimento de carga.

Para travar: Gire a chave no sentido anti-horário até que o rasgo da fechadura fique na posição horizontal.

Para destravar: Gire a chave no sentido horário até que o rasgo da fechadura fique na posição vertical.



Nota

A chave poderá ser retirada da fechadura tanto na posição travada como destravada, opcionalmente.

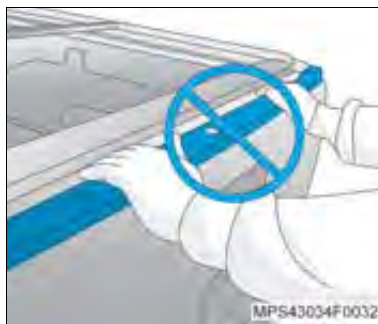

⚠ Atenção! Cuidado! Não feche a caçamba com as mãos apoiadas nas bordas da tampa, em especial em veículos equipados com cobertura marítima.

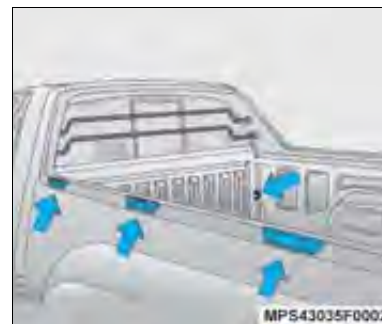

Na parte externa e interna do compartimento de carga existem ganchos destinados a passagem de cordas ou prendedores elásticos para a imobilização de carga.

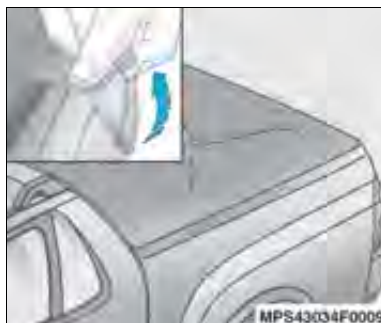

Cobertura marítima (SPORT)

Para abrir a cobertura marítima inicie sempre pelas extremidades da tampa traseira:

- Inicie puxando cuidadosamente a aba da cobertura marítima para cima.
- Movimente a aba da cobertura marítima para cima e desencaixe-a.
- Solte a cobertura marítima das laterais da caçamba, utilizando o mesmo procedimento.



- Enrole a cobertura marítima e fixe-a, utilizando as cintas na parte da frente da caçamba.
- Para fechar a cobertura marítima inicie sempre pelas laterais da caçamba.
- Inicie encaixando a extremidade da aba no trilho.
 - Movimente a aba da cobertura marítima para baixo e encaixe-a totalmente.
 - Repita o procedimento para a outra lateral e a tampa traseira.

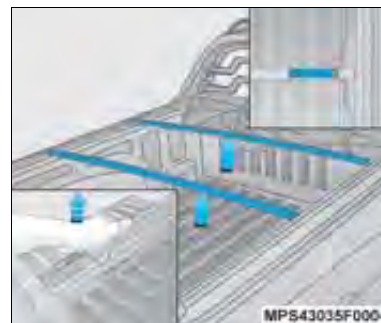

Para remover os arcos (setas) da cobertura marítima, puxe-as para cima.

Para instalar os arcos, verifique a etiqueta de identificação do arco traseiro e dianteiro e observe que o lado da etiqueta deve ficar voltado para cima.



Nota A cobertura marítima não impede totalmente a entrada de água e poeira através da fenda existente entre a tampa da caçamba e a carroçaria do veículo.

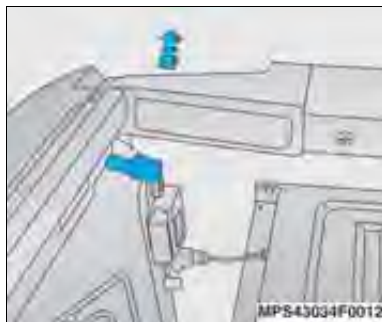

Para remover o arco traseiro da cobertura marítima, retire as travas (seta) e puxe o arco para trás.

Para a reinstalação proceda de maneira inversa à remoção e reinstale as travas.

Atenção!

- Nunca deixe os arcos instalados sob a caçamba, pois poderão soltar-se causando acidentes.
- Retire-os ou enrole-os junto à cobertura marítima.

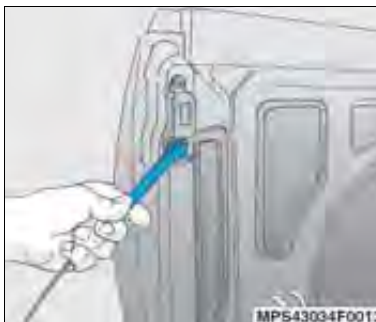

Remoção da tampa da caçamba

1. Segure a tampa e remova os cabos de sustentação.

Nota

Nunca apoie a tampa sem os cabos de sustentação no pára-choque traseiro sob pena de danificá-la.



2. Com a tampa num ângulo aproximado de 45° puxe-a, liberando-a da articulação.
3. Desloque a tampa para cima e remova-a.

Para a reinstalação proceda de maneira inversa à remoção e certifique-se os cabos de sustentação estão corretamente posicionados.



Barra protetora do teto

A barra protetora do teto não possui a função de proteger os ocupantes do veículo, em caso de capotamento. A barra protetora auxilia no acondicionamento de cargas, desde que não ultrapasse o limite de 102 kg sobre a barra. Ao prender cargas à barra protetora do teto, não ultrapasse o limite de 153 kg no sentido horizontal.



Degraus para acesso à caçamba

Existem dois degraus laterais que auxiliam o acesso à caçamba pela parte lateral do veículo.

Além destes laterais, as duas extremidades do pára-choque traseiro podem ser utilizadas para facilitar o acesso à caçamba.

A capacidade de carga dos degraus é de 120 kg.



Nota Não pise na área central do pára-choque traseiro, sob pena de danificá-lo.



Limite de carga na tampa

O limite de carga na tampa deve ser respeitado, sob risco de danos à tampa e à carroceria.



Nota

Limite de carga na tampa:

- Concentrada: 70 kg
- Distribuída: 140 kg

Ao carregar o veículo

Alguns pontos importantes devem ser lembrados sobre como carregar o veículo.

- Os itens mais pesados devem ser colocados sobre o assoalho e à frente do eixo traseiro. Coloque os itens pesados mais à frente possível.
- Certifique-se de que a carga esteja devidamente presa, para que os objetos não sejam atirados durante o percurso.
- Ao colocar os objetos no compartimento de carga do veículo, tente distribuir uniformemente o peso.
- Ao transportar algum objeto no interior do veículo, prenda-o sempre que puder.

Nota

- Não carregue o veículo acima dos valores especificados de Peso Bruto Total ou Peso Máximo Admissível no eixo dianteiro e no eixo traseiro, pois isto poderá resultar em danos aos componentes do veículo, bem como alteração na dirigibilidade. Isto poderá resultar em perda de controle. Além disso, o excesso de carga pode reduzir a vida útil de seu veículo.
- A garantia não cobre falha de componentes ou peças causadas por excesso de carga.



Espelhos retrovisores externos

 **Atenção!** Os objetos vistos pelos espelhos retrovisores externos parecerão menores e mais distantes do que estão na realidade, devido à convexidade das lentes. Conseqüentemente, é possível subestimar a distância real em que se encontra um veículo refletido pelo espelho.

Dispositivo de segurança

Para a segurança dos ocupantes e pedestres, os espelhos escamoteiam-se em uma das direções assinaladas na figura da página anterior.

Para retornar o espelho à posição de operação, gire o espelho na direção desejada.



Ajuste manual

Os espelhos retrovisores externos são facilmente ajustáveis por meio de alavancas reguladoras no interior do veículo.

Para efetuar a regulagem da posição, mova a alavanca reguladora instalada no painel de acabamento da porta.



Ajuste elétrico

Acionando-se o interruptor (A), para a esquerda, o interruptor de quatro posições (B) ajusta o espelho do lado esquerdo; acionando-se o interruptor (A) para a direita, o interruptor de quatro posições (B) ajusta o espelho do lado direito.



Espelho retrovisor interno

O ajuste de posição do espelho retrovisor interno é feito manualmente.

Para torná-lo antiofuscante, ao dirigir à noite, mova a alavanca situada em sua parte inferior.



Vidros das portas

Acionamento elétrico

Este sistema é comandado por interruptores (um para cada porta) localizados ao lado esquerdo do motorista e um interruptor individual localizado na porta do passageiro.

Mesmo após a ignição ser desligada, os vidros elétricos poderão ser acionados, até que uma das portas seja aberta e fechada.

Abertura ou fechamento automático com sistema tipo "um toque": mantenha o interruptor pressionado por pouco tempo e solte-o para o vidro descer ou subir. Para interromper o movimento do vidro, pressione-o com um toque rápido.

Abertura ou fechamento dos vidros em pequenas etapas: pressione o interruptor com toques rápidos.

Fechamento dos vidros pelo lado de fora do veículo: Ao se travar as portas do veículo com a chave ou com o controle remoto, todos os vidros com acionamento elétrico que estiverem abertos, se fecharão automaticamente.



Nota

- A abertura ou fechamento automático dos vidros não será possível após uma interrupção da fonte de energia ou de uma queda de voltagem da bateria. Nesse caso, é necessário uma programação eletrônica dos vidros.
- Os interruptores de acionamento dos vidros elétricos das portas possuem um sistema de proteção térmica que inibe sua atuação se forem acionados por várias vezes consecutivas num curto intervalo de tempo. Se isto ocorrer, aguarde alguns instantes antes de acioná-los novamente.

Programação eletrônica dos vidros

Manualmente: Feche as portas, ligue a ignição (posição II do cilindro da ignição) e programe individualmente os vidros. Para isso, feche o vidro que está sendo programado e mantenha o interruptor pressionado durante pelo menos 5 segundos após seu fechamento. Em seguida, abaixe o vidro totalmente e mantenha o interruptor pressionado durante pelo menos 5 segundos após a abertura. Execute o mesmo procedimento para o vidro da outra porta dianteira.

Automaticamente: Os vidros também poderão ser programados acionando o controle remoto do alarme. Os vidros com acionamento elétrico fecharão e serão programados automaticamente.



Nota Se o sistema elétrico estiver sobrecarregado, a fonte de energia é automaticamente cortada durante um curto período de tempo.

Sistema de proteção antiesmagamento

Se o vidro da janela encontrar alguma resistência acima da metade do seu curso, durante o fechamento automático, ele será imediatamente interrompido e o vidro se abrirá novamente.

Sistema de alívio de pressão interna

Ao se abrir uma das portas do veículo, um dos vidros dianteiros se abrirá parcialmente. Ao se fechar a porta, o vidro se fechará automaticamente.

Sistema de abertura seqüenciada

Ao acionar o sistema de abertura automática, o vidro pára de se movimentar aproximadamente a 10 mm antes de sua posição final; caso deseje uma abertura completa, basta acionar o interruptor de abertura novamente.

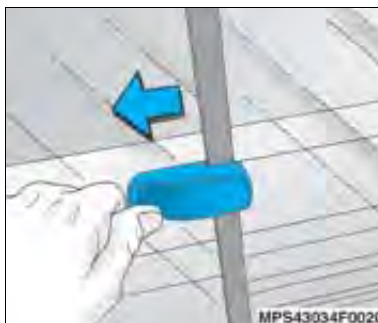

Vidro traseiro deslizante

Para abrir, pressione a alavanca e puxe o fecho para esquerda. Para fechar, pressione a alavanca e puxe o fecho para a direita.

Ao fechar, solte a alavanca e certifique se houve o correto travamento.



Nota Ao fechar o vidro traseiro, sempre pressione a alavanca até o fechamento do vidro para evitar pancadas na trava.

Volante de direção

Sistema de proteção contra impactos

Um conjunto de componentes deslizantes e absorventes de impactos, combinados com um elemento sujeito à ruptura, proporcionam uma desaceleração controlada do esforço sobre o volante, em consequência de impacto, oferecendo maior proteção ao motorista.

Travamento (veículos equipados com "Air bag")

Retire a chave do cilindro da ignição, a partir da posição "●", e mova o volante de direção até ouvir um ruído característico de travamento.

Destravamento (veículos equipados com "Air bag")

Gire o volante de direção ligeiramente e mova a chave para a posição "I" da ignição.



Buzina



Para acioná-la, pressione qualquer dos pontos indicados com o símbolo .

⚠ Atenção! Em veículos com "Air bag", evite pressionar a almofada central do volante de direção, para não deformar e afundar a cobertura do "Air bag".



Comando das luzes

Botão dos faróis e lanternas

-  Desligado.
-  Acendem-se as lanternas, luzes da placa de licença e luz de iluminação do painel de instrumentos.
-  **Farol baixo:** com a alavanca do sinalizador de direção na posição normal.

Farol alto: acende-se movendo-se a alavanca do sinalizador de direção para frente. A luz indicadora de farol alto  permanece acesa no painel de instrumentos.

Em veículos sem ABS, para voltar à condição de farol baixo, puxe a alavanca de volta à posição de repouso.

Em veículos com ABS, mova a alavanca novamente para a frente para retornar ao farol baixo.

Lampejador do farol alto: Puxando-se a alavanca do sinalizador de direção no sentido do volante, o farol alto permanece aceso enquanto a alavanca estiver puxada. É usado para dar sinais de luz com os feixes de farol alto.

Temporizador do farol

Com o veículo desligado, a chave fora da ignição e a porta do motorista aberta, puxe a alavanca do sinalizador de direção e solte-a; os faróis irão se acender por 2 minutos, enquanto a porta estiver aberta ou 30 segundos, após o fechamento da porta. Este recurso pode ser utilizado em locais com pouca luminosidade, e facilita a saída dos ocupantes do veículo.



Nota

com BCM.

Esta função está disponível para veículos equipados

Sistema de luzes: leve-me até o carro

Ao destravar as portas com o controle remoto, as luzes do farol baixo, lanternas e luz da placa de licença acendem por um período de aproximadamente 30 segundos. O sistema será desativado antes deste período se a ignição for ligada, o lampejador ou o botão de comando de luzes for acionado (luz baixa ou lanterna).

É possível habilitar ou desabilitar esta função, pressionando o botão de comando das luzes por aproximadamente 5 segundos com a ignição ligada. As luzes indicadoras de direção no painel de instrumentos acenderão confirmando a ativação ou desativação da função.



Nota Esta função está disponível para veículos equipados com controle remoto para travamento das portas e BCM.

Sistema de luzes de boas vindas

Sempre que a porta do motorista for aberta, a iluminação do painel se acenderá. Após o fechamento da porta do motorista a iluminação se apagará após aproximadamente 10 segundos. Esta função será desativada antes deste período se a ignição for ligada, o botão do comando de luzes for acionado (luz baixa ou lanterna) ou ocorrer o travamento da porta.



Nota Esta função está disponível para veículos equipados com BCM.

Luz interna do teto

Acende-se quando se abre uma das portas. Para manter esta luz acesa, mesmo com as portas fechadas:

Para veículos sem ABS:

- Puxe o botão dos faróis e lanternas para se acender a luz de iluminação do compartimento dos passageiros.
- Para desligar, pressione o botão .

Para veículos com ABS:

- Pressione o botão dos faróis e lanternas e para desligar, pressione o botão novamente, caso contrário a luz interna se apagará automaticamente após 30 minutos.

Sistema de advertência sonoro das lanternas e faróis ligados

Ao abrir a porta, estando a chave de ignição desligada e as lanternas ou faróis acesos, é acionado um sinal sonoro, servindo de advertência para o motorista.

Interruptor do farol de neblina

Só funciona com o botão das luzes nas posições ou .

Para ligar, pressione o interruptor a luz na parte inferior do mesmo e a luz indicadora no painel de instrumentos se acendem.



Atenção! Os faróis de neblina proporcionam iluminação auxiliar e melhoram a visibilidade em condições adversas de visibilidade, como a de neblina.

Regulagem da luminosidade do painel de instrumentos

A luminosidade é regulada movendo-se o disco recartilhado do reostato para cima e para baixo.

Regulagem da altura do fecho de luz dos faróis

Com o botão das luzes na posição de faróis baixos a regulagem é feita de acordo com as variações de carga do veículo:

Posição 0: Somente assento do motorista ocupado.

Posição 1: Todos os assentos ocupados.

Posição 2: Todos os assentos ocupados e caçamba com carga.

Posição 3: Somente assento do motorista ocupado e caçamba com carga.

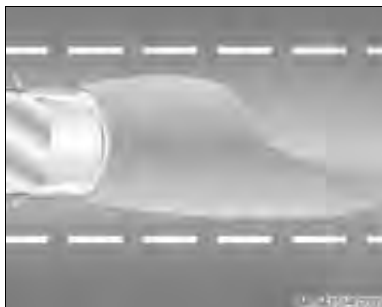

Facho de luz do farol baixo

Nota O facho de luz do farol baixo é projetado de modo a iluminar determinadas regiões com maior intensidade, privilegiando a visualização das placas de sinalização e reduzindo o efeito de ofuscamento para os condutores de veículos no sentido contrário. Tais regiões e intensidades da luz são normalizadas (resolução do CONTRAN 680/87) e os faróis de seu veículo foram projetados visando atender as normas de segurança veicular e propiciar uma melhor performance de iluminação. Portanto, eventuais diferenças visuais na forma dos fachos, quando projetados em um anteparo ou parede, são resultados da condição do projeto ótico acima descrito. Em caso de dúvidas, é recomendado dirigir-se a uma Oficina ou Concessionária Autorizada Chevrolet.



Sinalizadores de direção

Movendo-se a alavanca dos sinalizadores de direção para cima, acendem-se as luzes que sinalizam conversão à direita. Movendo-se a alavanca para baixo, passam a atuar os sinalizadores de conversão à esquerda.

O retorno da alavanca do sinalizador de direção à posição normal faz-se automaticamente quando o volante de direção volta à posição inicial. Este retorno automático não se verificará ao fazer-se uma curva aberta ou em uma mudança de faixa de rodagem. Nestas situações, basta retornar a alavanca até à posição normal.

Nota Se a luz indicadora do sinalizador de direção  no painel de instrumentos, piscar com frequência maior que a normal, isto indica que uma ou mais lâmpadas indicadoras de direção estão queimadas.



Sinalizadores de advertência (pisca-alerta)

Pressionando-se a tecla do interruptor , ligam-se todas as luzes dos sinalizadores de direção. Ao ser novamente pressionada a tecla, as luzes dos sinalizadores de direção se apagam.

Atenção! Esta sinalização só deverá ser usada em casos de emergência e com o veículo parado.

Desligamento automático da luz interna do teto

Em veículos com ABS, para evitar o descarregamento da bateria, o seu veículo tem a luz interna do teto desligada após 30 minutos se estas forem esquecidas acesas ao deixar o veículo. Se desejar, pode-se alterar este tempo para a faixa de 5 a 25 minutos em passos de 5 minutos.

Para efetuar a reprogramação, dirija-se a uma Concessionária ou Oficina Autorizada Chevrolet.



Limpadores e lavadores dos vidros

Pára-brisa

Funcionam somente com a ignição ligada. A alavanca de acionamento do limpador do pára-brisa possui quatro posições:

- Desligado.
- Funcionamento intermitente. Em veículos com ABS opera a cada 7 segundos e pode ser programado para funcionar com intervalos de 1 a 30 segundos.

Programar:

- Posicione a alavanca na posição "--", retorne-a para a posição "○".
- Mantenha a alavanca nesta posição durante o tempo desejado para a programação do intervalo de acionamento.

- Posicione a alavanca na posição "--".

O movimento do limpador do pára-brisa ocorrerá nos intervalos equivalentes ao tempo em que a alavanca permaneceu na posição "○".

Em veículos sem ABS, funciona intermitentemente com intervalo de alguns segundos entre as operações.

- Funcionamento contínuo.
- = Funcionamento contínuo rápido.

Para esguichar água do reservatório no pára-brisa, puxe a alavanca. Enquanto é acionada, ocorrem o esguicho da água e o movimento das palhetas; ao ser liberada, ocorrem ainda alguns movimentos das palhetas. Funciona somente com a ignição ligada.



Nota Evite utilizar os limpadores dos vidros com os mesmos secos ou sem que os esguichos dos lavadores sejam acionados.



Transmissão manual

Posições da alavanca seletora:

- Ponto morto.
- 1 a 5** Primeira a quinta marchas.
- R** Marcha à ré.

Ao engatar a marcha à ré, as luzes de ré, nas lanternas traseiras, se acendem.

Marchas à frente

 **Nota** Pressione o pedal da embreagem até o final de seu curso, evitando assim, danos à transmissão e mova a alavanca de mudanças para a posição desejada.

Marcha à ré

Puxe o anel (seta) e coloque a alavanca seletora de marchas na posição **R**.

 **Nota** Coloque a alavanca seletora de marchas na posição **R** somente com o veículo parado e alguns segundos após pressionar o pedal da embreagem. Se a marcha não engrenar facilmente, retorne a alavanca ao ponto morto e retire o pé do pedal da embreagem, pise novamente e mova a alavanca.



Sem condicionador de ar



Com condicionador de ar

Sistema de ventilação e condicionador de ar (opcional)

Além do fluxo de ar natural que entra no interior do veículo pelas entradas de ar (setas) no painel dianteiro, quando o veículo está em movimento, pode ser acionado também um ventilador para aumentar o fluxo de ar. Para maior conforto, este ar pode ser aquecido ou refrigerado (com condicionador de ar).



Nota

O sistema de condicionador de ar só funciona com o motor em funcionamento. Para maior eficiência do sistema, os vidros devem estar fechados. Caso o interior do veículo tenha se aquecido demasiadamente após longo período sob luz solar direta, abra os vidros das portas por alguns instantes para acelerar a saída do ar quente.

Filtro de ar

O filtro de ar remove poeira, fuligem e pólen provenientes do ar externo. Deve ser substituído nos intervalos recomendados no **Plano de Manutenção Preventiva, Seção 13**.

Difusores de saídas de ar

Quatro difusores de ar ajustáveis (A) na parte frontal do painel, duas saídas laterais (B), saídas para o pára-brisas (C) e saídas na parte inferior do painel (D), proporcionam ventilação agradável, com ar na temperatura ambiente, aquecido ou refrigerado (com condicionador de ar).

Direcionamento do ar

Mova as grades dos difusores (A) para o direcionamento do ar, conforme desejado.

Interrupção e liberação do fluxo de ar

Movimente totalmente as aletas para o centro do painel para interromper o fluxo de ar.

Controle de temperatura

O grau de aquecimento depende da temperatura do motor, portanto não será plenamente atingido, enquanto o motor estiver frio. À medida em que o motor vai aquecendo o ar também aquece.

Girando o botão da esquerda para a direita (faixa vermelha) o fluxo de ar é aquecido e permanecendo na esquerda (faixa azul) o ar fica na temperatura ambiente ou é refrigerado (com a tecla do condicionador de ar pressionada).

Ventilador

Gire o botão central no sentido horário para ligar o ventilador e aumentar a velocidade do fluxo de ar. Escolha uma das quatro posições que melhor lhe agradar.

Distribuição do fluxo de ar

Gire o botão da direita para uma das seguintes posições:



	Cabeça: O fluxo de ar é direcionado para os difusores centrais.
	Cabeça e pés: O ar distribuído nos difusores centrais é um pouco mais frio que o da região dos pés. Esta condição é especialmente utilizada pela manhã quando o sol está aquecendo o interior do veículo na parte superior e a região dos pés continua fria. Ajuste o controle de temperatura para a condição mais confortável a partir da posição central.
	Pés: O fluxo de ar é direcionado para as saídas de ar na região dos pés. Ajuste o controle de temperatura para a condição mais confortável.
	Desembaçamento e pés: Uma parte do fluxo de ar é direcionada para as saídas de ar do pára-brisa e outra parte é direcionada para as saídas de ar da região dos pés.
	Desembaçamento: O fluxo de ar é direcionado para o pára-brisa.

Desembaçamento rápido dos vidros

Veículos sem condicionador de ar:

- Gire os botões do controle de temperatura e do ventilador totalmente para a direita.
- Gire o botão de distribuição de ar para a posição .

Veículos com condicionador de ar:

- Pressione o botão do condicionador de ar .
- Gire o botão de ventilação para a posição máxima.
- Gire o botão de distribuição de ar para a posição . A recirculação de ar é desabilitada, permitindo a entrada de ar externo.
- O botão do controle de temperatura pode ficar em qualquer posição.



Nota Coloque o sistema do condicionador de ar em funcionamento pelo menos uma vez por semana, por aproximadamente 10 minutos. Este procedimento é necessário para lubrificar o sistema e evitar eventuais vazamentos. Quando o condicionador de ar está ligado ocorre condensação de água, que é eliminada pela parte inferior do veículo.





Recirculação interna do ar

Somente ligue em casos de odores desagradáveis vindos de fora do veículo, ou em estradas com poeira.

O sistema de circulação interna do ar restringe a entrada do ar externo, forçando a circulação do mesmo ar do interior do veículo.





Atenção! Deve-se ligar o sistema por pouco tempo, devido a deterioração do ar, prejudicial à saúde por período prolongado.

Para ligar o sistema de recirculação interna do ar, pressione a tecla , a luz na parte inferior da mesma se acenderá. Para desligar, pressione novamente a tecla .



Para obter refrigeração rápida

Durante o tempo quente e quando o veículo tenha permanecido ao sol por longo período, faça o seguinte:



- Abra os vidros durante alguns instantes a fim de permitir que o ar quente do interior seja expulso rapidamente.
- Pressione o botão do condicionador de ar .
- Pressione o interruptor de recirculação de ar .
- Gire o botão de controle de temperatura totalmente no sentido anti-horário (faixa azul).
- Gire o botão do controle de distribuição de ar para a posição .
- Gire o botão do ventilador para a posição "4".













Mostrador digital com informação tripla

Mostrador de horas, temperatura externa e sistema de áudio (somente rádios originais de fábrica) ou data, que será indicada ao ser desligado o sistema de áudio.

Data e horário

Para entrar no modo de ajuste, desligue o rádio, pressione por aproximadamente 2 segundos o botão  e faça os ajustes com o botão  do mostrador conforme indicado:

- **Ajuste do dia:** pressione  e ajuste o dia.
- **Ajuste do mês:** pressione  (o indicador do mês começa a piscar); pressione  e ajuste o mês.
- **Ajuste do ano:** pressione  (o indicador do ano começa a piscar); pressione  e ajuste o ano.

- **Ajuste das horas:** pressione  (o indicador de horas começa a piscar); pressione  e ajuste as horas.
- **Ajuste dos minutos:** pressione  (o indicador de minutos começa a piscar); pressione  e ajuste os minutos.
- **Finalizar os ajustes:** pressione , o relógio inicia a marcação em 0 segundo.

Se desejar ajustar apenas o horário, pressione  até que o indicador de horas e de minutos comece a piscar.

Mesmo com a ignição desligada, o horário, a data e a temperatura externa poderão ser mostrados durante aproximadamente 15 segundos, apertando-se brevemente um dos dois botões acima do mostrador.



Nota Se houver uma interrupção na fonte de energia, o horário e a data devem ser ajustados novamente.

Temperatura externa

A temperatura ambiente é automaticamente indicada no visor.

Quando a temperatura for inferior a 0°C aparecerá o sinal “-”.



Atenção! Quando a temperatura ambiente for inferior a 3°C, a luz indicadora  aparecerá no visor e piscará durante 20 segundos, alertando sobre o risco de formação de gelo na pista.



Nota Se o visor indicar “- - °C” há falha no sistema. Procure uma Concessionária ou Oficina Autorizada Chevrolet para diagnóstico e reparo.

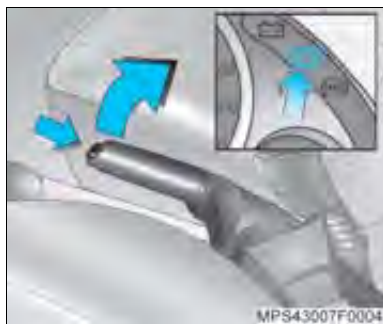

Freio de estacionamento

O freio de estacionamento atua mecanicamente nas rodas traseiras e permanece aplicado enquanto a alavanca de acionamento estiver na posição superior de seu curso. A luz indicadora ❶ permanece acesa no painel de instrumentos, enquanto o freio de estacionamento estiver aplicado.

⚠ Atenção! Nunca aplique o freio de estacionamento com o veículo em movimento. Isto poderá causar rodopio do veículo e consequentes danos pessoais.

Para liberação do freio de estacionamento, force levemente a alavanca para cima, comprima o botão na extremidade da alavanca (seta) e empurre-a para baixo até que a luz indicadora ❶ do painel se apague.



Freio de serviço

Ao pressionar o pedal do freio, as luzes de freio nas lanternas traseiras e a luz de freio elevada, se acendem.

⚠ Atenção!

- Aplique o pedal do freio com suavidade e progressivamente. Aplicações violentas no pedal do freio, poderão provocar derrapagens, além de excessivo desgaste nos pneus.
- Esteja sempre atento às luzes indicadoras de falhas nos sistemas de freios.
- Não dirija com o motor desligado, o servofreio não atuará, sendo necessário maior pressão para acionar os freios.

- Se o motor deixar de funcionar, com o veículo em movimento, freie normalmente, acionando constantemente o pedal do freio, sem bombeá-lo; caso contrário, o vácuo do servofreio se esgotará, deixando de haver auxílio na aplicação do freio e, conseqüentemente o pedal do freio ficará mais duro e as distâncias de frenagens serão maiores.
- Se o pedal do freio não retornar à altura normal ou se houver aumento rápido no curso do pedal, isto pode ser um indicador de problema no sistema de freios. Procure imediatamente uma Concessionária ou Oficina Autorizada Chevrolet.
- O nível do fluido de freio no reservatório deve ser verificado com frequência.
- Verifique com frequência as luzes dos freios.

Frenagens de emergência em veículos sem ABS (sistema de freio antiblocante)

Quase todo motorista já enfrentou alguma situação em que precisou de frenagem súbita. É claro que a primeira reação é pressionar o pedal de freio e mantê-lo pressionado. Isto na verdade é uma atitude errada, pois as rodas podem travar. Quando isto ocorre, o veículo não obedece à direção, e poderá sair da pista. Use a técnica de frenagem gradativa. Esta proporciona frenagem máxima e ao mesmo tempo mantém o controle da direção. Faça-o pressionando o pedal de freio e aumentando gradativamente a pressão.

Em caso de emergência, provavelmente você vai querer pressionar fortemente os freios sem travar as rodas. Se ouvir ou perceber que as rodas se arrastam, alivie o pedal de freio. Desta forma, é possível manter o controle da direção.

Circuitos hidráulicos independentes

Os freios das rodas dianteiras e das rodas traseiras têm circuitos separados.

Se um dos circuitos falhar, o veículo poderá ainda ser freado por meio do outro circuito. Se isto suceder, o pedal do freio deverá ser aplicado fazendo-se maior pressão. A distância de frenagem do veículo aumenta nestas circunstâncias. Portanto, antes de prosseguir viagem, leve o veículo a uma Concessionária ou Oficina Autorizada Chevrolet para corrigir o problema.



Pedais do freio, acelerador e embreagem

Os pedais de freio e acelerador possuem alturas diferentes para proporcionar maior facilidade de movimentação do pé, no momento em que este muda de posição, passando do freio para o acelerador e vice-versa. O pedal da embreagem possui um curso maior para proporcionar mais sensibilidade no seu controle.

Nota

- Este veículo possui pedais desarmáveis para proteção dos pés do motorista em caso de colisão.
- No interior das portas existem barras de aço para proteção dos ocupantes do veículo em caso de impactos laterais.

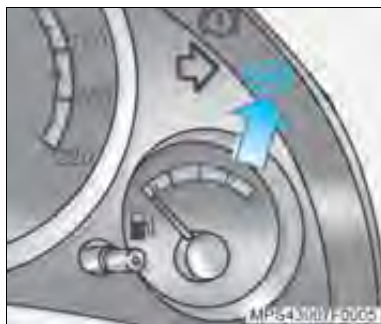

ABS (Sistema de freio antiblocante)



Nota Quando a ignição é ligada, a luz indicadora (ABS) se acende. Apaga-se logo após a partida do motor. Se não se apagar após a partida ou se vier a acender-se durante a viagem, isto é evidência de uma avaria no sistema ABS. O sistema de freios, do veículo continuará, todavia, funcionando. O sistema ABS também ficará inoperante se o fusível dos indicadores dos freios estiver defeituoso. Dirija-se a uma Concessionária ou Oficina Autorizada Chevrolet para a correção do problema.

Imediatamente após a partida, mesmo a uma velocidade mínima, o sistema efetua uma verificação automática.

O sistema de freio antiblocante (ABS) mantém um controle do sistema de freio do veículo e evita que as rodas se travem, independentemente das condições das estradas e da aderência dos pneus.

Atua regulando o efeito de frenagem logo que uma roda mostre tendência para travar. O veículo mantém-se sempre controlável, mesmo ao fazer uma curva ou desviar-se de um obstáculo. Quando se torna inevitável uma frenagem de emergência, o ABS permite contornar um obstáculo sem aliviar o freio. Contudo, não é aconselhável, em hipótese alguma, com base nesta característica de segurança, correr deliberadamente riscos de condução desnecessários. A segurança no tráfego só poderá ser conseguida através de um estilo de condução responsável.

O efeito de frenagem é controlado pelo sistema ABS em cada milésimo de segundo durante o processo de frenagem. Esta ação é sentida através de "pulsação no pedal de freio" e "ruído no processo de controle". O veículo está agora numa situação de emergência; o sistema ABS permite manter o controle do veículo e avisa ao motorista sobre a necessidade de adaptar a velocidade do veículo às condições da estrada.



Atenção! Durante a frenagem de emergência, ao sentir a pulsação do pedal de freio e ruído no processo de controle, não desalique o pedal do freio, pois tais ocorrências são características normais do sistema.



Sistema de proteção de três estágios

Este sistema compreende:

- **Primeiro estágio (cintos de segurança de três pontos):** em acidentes envolvendo impacto frontal de baixa severidade e durante frenagem brusca os dispositivos automáticos do cinto de segurança prendem ao banco os ocupantes que estiverem utilizando os cintos de segurança.

- **Segundo estágio (tensionadores dos cintos de segurança do motorista e passageiro):** em seqüência ao acionamento dos cintos de segurança os tensionadores dos cintos dos bancos são acionados, puxando os fechos dos cintos para baixo, reduzindo ou eliminando folgas entre o cadarço do cinto e o corpo dos ocupantes dos bancos.
- **Terceiro estágio ("Air bag" para o motorista e passageiro):** em colisões frontais sérias, quando ocorre o acionamento do sistema "Air bag", reduz as chances de colisão dos ocupantes dos bancos com o volante, painel de instrumentos e pára-brisa.

⚠ Atenção! O sistema de "Air bag" serve para completar o sistema de cintos de segurança de três pontos e tensionadores do cinto. Portanto, os cintos de segurança devem sempre ser usados pelos ocupantes do veículo, independente do veículo ser equipado ou não com o sistema de "Air bag".



Cintos de segurança

⚠ Atenção!

- Todos os ocupantes do veículo devem usar cintos de segurança. Os ferimentos causados por colisão poderão ser muito piores se você não estiver usando o cinto de segurança. Você poderá colidir com objetos no interior do veículo ou ser atirado para fora dele.
- Um cinto que tenha sido sujeito a esforços como, por exemplo, num acidente, deverá ser substituído por um novo.

📄 Nota Antes de fechar a porta, certifique-se de que o cinto esteja fora do curso desta. Se o cinto ficar preso na porta, poderá haver danos a ele e ao veículo.

Como usar corretamente o cinto retrátil de três pontos

- Ajuste o encosto do banco de forma que você possa sentar-se em posição vertical.
- Puxe suavemente a fivela deslizante para fora do dispositivo de recolhimento e ajuste o cinto sobre o corpo sem torcê-lo.
- Encaixe a fivela do cinto no fecho, até perceber o ruído característico de travamento.
- Puxe o cadarço diagonal para ajustar o cadarço subabdominal.
- Para soltar o cinto, pressione o botão no fecho. O cinto será recolhido automaticamente.



Posição correta dos encostos dos bancos

⚠ Atenção! Mesmo que travados, os cintos de segurança poderão não ser eficazes se você estiver em posição reclinada. O cinto diagonal pode não ser eficaz, pois não estará apoiado no corpo. Em caso de colisão, você poderá deslizar-se, recebendo ferimentos no pescoço ou em outros locais. O cinto subabdominal também pode não ser eficaz. Em caso de colisão, o cinto poderá estar acima de seu abdômen. As forças do cinto estarão concentradas naquele local e não sobre seus ossos pélvicos. Isto poderá causar sérios ferimentos internos. Para obter proteção adequada enquanto o veículo estiver em movimento, mantenha o encosto em posição vertical, sente-se bem encostado e use o cinto de segurança corretamente.



Uso correto do cinto de segurança durante a gestação

⚠ Atenção! Os cintos de segurança funcionam para todas as pessoas, inclusive para as gestantes. Como todos os demais ocupantes, haverá maior chance de que gestantes sejam feridas se não estiverem usando o cinto de segurança. A parte da cintura deverá ser usada na posição mais baixa possível.

Lembre-se, a melhor maneira de proteger o feto é proteger a mãe. Em caso de colisão, existem maiores possibilidades de que o feto não seja atingido se o cinto de segurança estiver sendo usado corretamente. Para as gestantes, bem como para as demais pessoas, a palavra chave para tornar efetivos os cintos é usá-los corretamente.

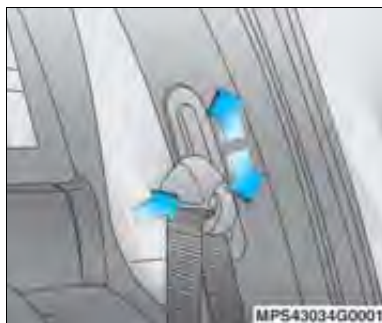

Ajuste da altura do cinto de segurança de três pontos

Para fazer o ajuste, puxe um pouco o cinto de seu alojamento e pressione a guia na fixação superior (seta).

Ajuste a altura de acordo com a sua estatura. Isto é particularmente importante se o usuário que utilizou o cinto anteriormente era de estatura mais baixa.

Atenção! Não faça o ajuste de altura enquanto dirige.



Quando o cinto de segurança do passageiro não estiver sendo utilizado, posicione o clipe manualmente, de modo que a fivela fique próxima da guia do cinto de segurança.



Tensionadores do cinto (veículos com "Air bag")

O sistema do cinto de segurança dos bancos dianteiros em veículos incorpora tensionadores do cinto.

Na eventualidade de uma colisão frontal os fechos do cinto são puxados para baixo; os cadarços diagonal e subabdominal são instantaneamente esticados.

A ativação dos tensionadores é percebida através da luz de advertência  no painel de instrumentos. É também indicada pelas lingüetas amarelas existentes nos fechos dos cintos.

Os cintos de segurança permanecem totalmente em funcionamento mesmo quando os tensionadores do cinto tenham sido ativados.

⚠️ Atenção!

- Caso os tensionadores tenham sido ativados, eles deverão ser substituídos em uma Concessionária ou Oficina Autorizada Chevrolet.
- Não é permitida a instalação ou colocação de acessórios não previstos para seu veículo ou de outros objetos dentro do raio de atuação dos tensionadores.
- O sistema eletrônico que controla os tensionadores do cinto e do sistema "Air bag" está localizado no console central. Para evitar mau funcionamento, não se deve colocar nenhum objeto imantado nas proximidades deste console.



Uso correto dos cintos de segurança em crianças pequenas (veículos sem "Air bag" do passageiro)

⚠️ Atenção!

Os bebês e as crianças devem ser protegidos por sistemas de proteção infantil. Os ossos dos quadris de uma criança muito nova são tão pequenos que um cinto normal não permanecerá na posição baixa dos quadris, conforme necessário. Ao contrário, haverá possibilidade de que o cinto fique sobre o abdômen da criança. Em caso de colisão, o cinto forçará diretamente o abdômen, o que poderá causar ferimentos sérios. Portanto, certifique-se de que toda criança utilize o cinto de segurança ou o sistema de proteção infantil adequado para a sua idade. Não transporte crianças pequenas ou utilize assentos para bebês ou crianças em veículos com "Air bag".

**⚠️ Atenção!**

Nunca segure um bebê no colo com o veículo em movimento. Um bebê não é tão pesado enquanto não ocorre uma colisão, mas, no momento em que esta ocorrer, ele tornar-se-á tão pesado que você não poderá retê-lo. Por exemplo, numa colisão a apenas 40 km/h, um bebê de 5,5 kg poderá ser lançado com uma força representada pelo peso de uma pessoa de 110 kg. Será quase impossível segurá-lo.



Uso correto dos cintos de segurança em crianças maiores

Crianças maiores, para as quais o sistema de proteção infantil tornou-se pequeno, deverão usar os cintos de segurança do veículo.

⚠ Atenção! Crianças que não estejam usando cintos de segurança podem ser atiradas para fora do veículo, ou podem atingir outras pessoas que estejam usando os cintos, em caso de colisões.



⚠ Atenção! Nunca permita isto! A ilustração mostra uma criança sentada no banco equipado com o cinto retrátil de três pontos, mas o cinto diagonal está passando atrás da criança. Se o cinto for usado desta forma, a criança, poderá deslizar sob o cinto em caso de colisão.



“Air bag” frontal (sistema suplementar de retenção)

Este sistema é identificado pela inscrição “Air bag” no volante (para o motorista) e acima do porta-luvas (para o passageiro).

O sistema “Air bag” frontal é composto de:

- Bolsas infláveis com geradores de gás alojados no interior do volante e do painel.
- Controle eletrônico com sensor de desaceleração integrado.
- Luz indicadora  no painel de instrumentos.

Luz indicadora do "Air bag": Quando a ignição é ligada, a lâmpada indicadora  se acende por aproximadamente 4 segundos, apagando-se em seguida.

⚠ Atenção! Se a lâmpada não se acender, não apagar após 4 segundos, ou acender com o veículo em movimento, isto é evidência de uma avaria no sistema de "Air bag" ou nos tensionadores do cinto de segurança. Nestes casos o sistema de "Air bag" ou os tensionadores do cinto de segurança não funcionarão em caso de acidente. Procure uma Concessionária ou Oficina Autorizada Chevrolet para reparar o problema.

⚠ Atenção! Os cintos de segurança, cujo o uso é obrigatório por lei, são os mais importantes equipamentos de retenção dos ocupantes e devem ser utilizados sempre. Somente com a utilização dos cintos de segurança, o sistema "Air bag" pode contribuir para a redução da gravidade de possíveis ferimentos aos ocupantes do veículo em caso de colisão.

Os "Air bags" frontais são dispositivos complementares de segurança que, em conjunto aos cintos de segurança dianteiros e seus tensionadores, aumentam a eficiência da proteção aos ocupantes em colisões com desacelerações muito bruscas do veículo.

Sua função é a de proteger a cabeça e o tórax do ocupante contra choques violentos no volante de direção ou painel em acidentes

em que a proteção oferecida somente pelos cintos de segurança não for suficiente para se evitar lesões graves e/ou fatais.

O "Air bag" não será acionado em impactos frontais de baixa severidade em que o cinto de segurança for o bastante para proteger os ocupantes, em impactos laterais, traseiros, capotamentos, derrapagens e outras situações cujo ocupante não é projetado para frente com severidade.

O "Air bag" deve ser acionado apenas em impactos frontais, desde que a desaceleração imposta ao ocupante no sentido de projetá-lo para frente, seja tal que o cinto de segurança não venha a ser o suficiente para retê-lo, impedindo um choque deste contra partes do veículo à sua frente ou garantir baixas desacelerações. É importante salientar que a velocidade do impacto não é fator determinante para o acionamento do "Air bag", e sim a desaceleração imposta ao ocupante.

Um módulo eletrônico com um sensor de desaceleração gerencia a ativação dos tensionadores dos cintos de segurança e dos "Air bags". Havendo necessidade, dispara inicialmente os tensionadores dos cintos de segurança dianteiros para segurar ainda mais os ocupantes nos bancos e, dependendo do nível de desaceleração, também ativa os geradores de gás que inflam as bolsas em aproximadamente 30 milésimos de segundo, amortecendo o contato do corpo dos ocupantes com o volante de direção ou painel.

A explosão do dispositivo gerador de gás provocada para inflar as bolsas de ar não é prejudicial para o sistema auditivo humano e a nuvem semelhante à fumaça formada

durante o disparo do sistema "Air bag" nada mais é do que talco (não tóxico) cuja a função é a de minimizar o atrito entre o corpo do ocupante e as bolsas de ar.

📄 Nota O acionamento dos tensionadores do cinto de segurança ocorre em circunstâncias menos severas que o dos "Air bags", ou seja, podem ocorrer casos de ativação dos tensionadores sem que os "Air bags" sejam acionados.

⚠ Atenção!

- A bolsa do "Air bag" é projetada para que os ocupantes toquem nela somente quando estiver totalmente inflada. Por isso, antes de dirigir, é aconselhável regular adequadamente os bancos dianteiros.
- Ajuste o assento do banco do motorista de modo que consiga, com o pé direito, pressionar até o final de curso o pedal da embreagem sem tirar as costas do encosto do banco e o encosto tal que, com os ombros encostados e os braços esticados, os pulsos fiquem apoiados sobre a parte superior do volante de direção.
- Regule também o banco do passageiro o mais para trás possível.
- Os cintos de segurança devem estar corretamente afivelados.

- Em caso de colisão em que ocorra o acionamento do sistema "Air bag" sem que os ocupantes do veículo estejam usando os cintos de segurança, o risco de ferimento grave poderá aumentar consideravelmente.
- Em veículos com "Air bag" duplo, não poderão ser transportadas crianças que utilizam sistema de proteção infantil.
- Em veículos sem "Air bag", crianças menores de 10 anos somente poderão ser transportadas se observadas as normas de segurança (uso do cinto de segurança e/ou sistema de proteção infantil devidamente fixado).
- Nunca instale pára-choque de impulsão ("quebra-mato") em veículos equipados com "Air bag". Este acessório pode afetar o funcionamento do sistema "Air bag".

Recomendações importantes sobre o sistema "Air bag"

- Não mantenha nenhum tipo de objeto entre as bolsas e os ocupantes dos bancos dianteiros.
 - Não instale acessórios não originais no volante ou no painel.
 - Nunca faça alterações nos componentes do sistema "Air bag".
 - O sistema eletrônico que controla o sistema "Air bag" e os tensionadores do cinto de segurança estão localizados no console central. Para evitar falhas, nenhum objeto imantado deve ser colocado nas proximidades do console.
 - Caso o veículo sofra inundação ou alagamento, solicite a assistência de uma Concessionária ou Oficina Autorizada Chevrolet.
 - A desmontagem do volante e do painel de instrumentos, somente deverá ser executada em uma Concessionária ou Oficina Autorizada Chevrolet.
 - O "Air bag" foi projetado para disparar somente uma única vez. Uma vez disparado, deverá ser substituído imediatamente em uma Concessionária ou Oficina Autorizada Chevrolet.
- Não cole nada no volante e na cobertura do "Air bag" do lado do passageiro, nem aplique neles qualquer material. Limpe sua superfície somente com um pano úmido.
 - Quando você transferir o veículo para outro proprietário, solicitamos que você alerte o novo proprietário que o veículo está equipado com "Air bag" e que ele deve consultar as informações descritas neste manual.
 - No caso de desmanche total do veículo equipado com "Air bag", solicite a assistência de uma Concessionária ou Oficina Autorizada Chevrolet.



Uso de sistema de proteção infantil no banco dianteiro do acompanhante em veículos com sistema "Air bag"

Nunca instale assentos de segurança voltados para a traseira (assentos para bebês e crianças com faixa de peso 0 e I – Veja as próximas páginas) no banco dianteiro do acompanhante; perigo de morte.

⚠ Atenção! Nos veículos equipados com "Air bag" no lado do passageiro dianteiro, não se deve instalar o sistema de proteção infantil no banco dianteiro.



Sistema de proteção infantil

Muitas empresas fabricam sistemas de proteção infantil para bebês e crianças.

Certifique-se de que o sistema de proteção infantil a ser utilizado em seu veículo, possui etiqueta de aprovação do cumprimento das normas de segurança.

O sistema de proteção infantil proporciona ótima segurança para a criança em caso de impacto e deve ser escolhido para ajustar-se ao tamanho e o peso da criança.

- Para bebês até 9 meses de idade ou pesando até 9 kg.
- Para crianças até 12 anos de idade ou pesando até 36 kg.

Nota

- Crianças com menos de 12 anos ou abaixo de 150 cm de altura devem viajar somente no assento de segurança apropriado.
- Ao transportar crianças, use o sistema de proteção apropriado ao peso da criança.
- Assegure-se de que o sistema de segurança esteja fixado apropriadamente.
- Você deve observar as instruções de instalação e de utilização fornecidas junto com o sistema de proteção infantil.
- Não prenda objetos no sistema de proteção infantil e não cubra com outros materiais.
- Um sistema de proteção infantil que tenha sido submetido a um acidente deverá ser substituído.



Assento para bebê

- Faixas de peso 0 e I: somente instalado com a criança voltada para a traseira do veículo. Desde recém-nascido até 9 kg.

Em veículos com "Air bag" no lado do passageiro ou "Air bag" lateral, o assento de segurança não deve ser instalado no banco dianteiro do acompanhante, pois existe perigo de morte.

⚠ Atenção! Após a instalação do assento de segurança infantil, tente movimentá-lo em todas as direções para certificar-se de que está seguramente instalado.



Assento para criança

Sistema modular para várias faixas de peso:

- Faixa de peso I: de 9 até 15 kg.
- Faixa de peso II e III: de 15 kg a 36 kg.

Deve sempre ser instalado com a criança voltada para a frente do veículo.



⚠ Atenção! Não permita que a parte diagonal do cinto de segurança fique em contato com o rosto ou pescoço da criança. Há risco da criança ser seriamente ferida em caso de uma colisão.

 **Atenção!**

- Após remover a criança do veículo, fixe o assento com o cinto de segurança do veículo, a fim de evitar que o mesmo seja lançado para frente em caso de uma freada brusca.
- Caso não seja necessário manter o assento no compartimento de passageiros, remova e coloque-o no compartimento de cargas, fixando-o com uma rede de retenção.
- Em caso de impacto com o veículo o assento deverá ser substituído.
- Antes de instalar um sistema de proteção infantil, leia com atenção as instruções fornecidas pelo fabricante do sistema.
- A não observação destas instruções sobre os sistemas de proteção infantil e das instruções fornecidas pelo fabricante do sistema poderá aumentar o risco e/ou severidade de ferimentos em caso de um acidente.
- Se o assento para criança não estiver apropriadamente fixado, o risco da criança ser seriamente ferida em uma colisão aumenta enormemente.



Dirigindo na lama ou areia

Quando você dirige na lama ou areia, as rodas não têm boa tração. Você não pode acelerar rapidamente, é mais difícil esterçar e são necessárias maiores distâncias de frenagem.

Na lama é melhor usar marcha reduzida – quanto mais espessa a lama, mais baixa deve ser a marcha. Em camadas espessas de lama, mantenha o veículo em movimento para não atolar.

Ao dirigir na areia muito solta (como nas praias ou dunas) os pneus tendem a afundar. Isto causa efeito sobre a direção, aceleração e frenagem. Para melhorar a tração, reduza levemente a pressão de ar dos pneus ao dirigir sobre a areia.



Nota Após dirigir sobre lama ou areia, limpe e verifique as lonas de freios. Estas substâncias podem causar frenagem irregular ou lonas vitrificadas. Verifique a estrutura da carroceria, direção, suspensão, rodas, pneus e sistema do escapamento quanto a danos.

Se o veículo atolar

Jamais gire as rodas se o veículo estiver atolado. O método conhecido por balançar pode ajudar a desatolar, porém seja cuidadoso.



Atenção! Se girarem em alta velocidade, os pneus poderão estourar resultando em ferimentos a você e a outras pessoas. Poderá haver superaquecimento da transmissão e outros componentes do veículo. Em caso de atolamento, gire as rodas o mínimo possível. Não gire as rodas a mais de 55 km/h, conforme indicado no velocímetro.



Nota Girar as rodas pode resultar em destruição de componentes de seu veículo, bem como dos pneus. Girar as rodas em velocidades altas durante as mudanças para a frente e para trás pode destruir a transmissão.

Balançar o veículo para desatolar

Primeiramente, gire o volante da direção para a esquerda e para a direita. Isto fará liberar a área ao redor das rodas dianteiras. A seguir alterne a transmissão entre primeira ou segunda e ré, girando as rodas o mínimo possível. Solte o pedal do acelerador durante as mudanças e pressione levemente o pedal quando a transmissão estiver engrenada. Se algumas tentativas não forem suficientes para desatolar, você precisará ser rebocado. Ou você poderá usar os ganchos de socorro, se houver, no caso de ser rebocado. Veja instruções na **Seção 9, sob "Rebocando o veículo"**.



Dirigindo em trechos alagados

Esta é uma situação que deve ser evitada tanto quanto possível, mesmo nas vias pavimentadas das cidades. Além de não ser possível avaliar com precisão o estado da pista à frente, devido à água, o veículo pode vir a se danificar seriamente, pois não foi projetado para essa utilização.

Como regra básica, não se deve tentar passar se a lâmina d'água for superior à altura do centro da roda.



Se realmente for preciso atravessar um trecho alagado, fazê-lo sempre em baixa velocidade, em torno de 10 km/h, utilizando a 1ª marcha ou 1, se a transmissão for automática. É preciso ficar atento aos veículos de grande porte trafegando nas proximidades, pois podem ser produzidas marolas de grandes proporções, aumentando as probabilidades de danos.

O problema mais sério ao passar por trechos alagados é a possibilidade de entrada de água no interior do motor pelo sistema de captação do ar de admissão. Quando isso ocorre, há o "calço hidráulico", em que a água impede o movimento dos pistões e conseqüentemente a deformação de componentes do motor. Nesse caso, o motor sofre avarias de grande monta e o veículo pode vir a parar imediatamente ou posteriormente, dependendo do grau da avaria. Não tente colocar o motor em funcionamento novamente. Tal atitude poderá aumentar os danos ao veículo. Avarias de motor por entrada de água não são cobertas pela Garantia.

⚠️ Atenção! Dirigir em correnteza pode ser perigoso. A água poderá arrastar o veículo causando afogamentos. Até mesmo uma correnteza com alguns centímetros de água pode impedir o contato dos pneus com a pista, causando a perda de tração e capotagem do veículo. Não dirija em correntezas.



Dirigindo à noite

É difícil avaliar a velocidade de um veículo que está em movimento à sua frente apenas observando suas lanternas traseiras. Dirigir à noite é mais perigoso do que durante o dia. Uma razão é que alguns motoristas podem estar sob o efeito de álcool, drogas, fadiga ou com a visão limitada pela escuridão.

Recomendações para dirigir à noite

- Dirija na defensiva. Lembre-se de que este é o período mais perigoso.
- Não beba antes de dirigir.
- Como a visão pode ser limitada, reduza a velocidade e mantenha maior distância entre o seu e os demais veículos.

- Reduza a velocidade, especialmente nas auto-estradas, mesmo que seus faróis possam iluminar muito bem a pista adiante.
- Em áreas desertas, esteja atento a animais na pista.
- Se estiver cansado, saia da pista em local seguro e descanse.
- Mantenha limpos interna e externamente o pára-brisa e todos os vidros de seu veículo. O reflexo da sujeira à noite é muito pior do que durante o dia. Mesmo a parte interna pode ficar embaçada devido à sujeira. A fumaça de cigarros também embaça as superfícies internas dos vidros, dificultando a visão.
- Lembre-se de que os faróis iluminam menos a pista nas curvas.
- Mantenha os olhos em movimento; desta forma, é mais fácil identificar objetos mal iluminados.
- Assim como seus faróis devem ser inspecionados e ajustados com frequência, consulte um oftalmologista periodicamente. Alguns motoristas sofrem de cegueira noturna – a incapacidade de enxergar com luz pouco intensa – e nem mesmo sabem disso.



Dirigindo na chuva

A chuva e as estradas molhadas podem trazer problemas ao dirigir. Você não pode parar, acelerar ou fazer curvas regularmente em pista molhada, pois a aderência de seus pneus à pista não é tão boa quanto nas pistas secas. E caso a banda de rodagem de seus pneus não esteja em boas condições, a aderência será menor ainda.

Se começar a chover quando você estiver ao volante, reduza a velocidade e seja mais cuidadoso. A pista pode ficar molhada repentinamente, ao passo que os seus reflexos ainda podem estar condicionados para dirigir em pista seca.

Quanto mais pesada a chuva, mais precária será a visibilidade. Mesmo que as palhetas do seu limpador de pára-brisa estejam em boas condições, a chuva pesada poderá dificultar a visão das placas de sinalização,

semáforos, das marcações da pavimentação, do limite do acostamento e até mesmo de pessoas que estejam andando na pista. Borrifos da estrada podem dificultar mais a visão do que a chuva, principalmente se forem em estrada suja.

Portanto, é recomendável manter em boas condições o limpador do pára-brisa e abastecer o seu depósito de água. Substitua as palhetas do limpador do pára-brisa quando apresentarem falhas, estiverem lascadas ou quando elas estiverem soltando fragmentos de borracha. Dirigir em alta velocidade em meio a grandes poças d'água, ou mesmo após o veículo ter sido lavado em auto-posto, também pode trazer problemas. A água pode afetar os freios. Tente evitar as poças, mas se não for possível, tente reduzir a velocidade antes de atingi-las.

Os freios molhados podem resultar em acidentes. Os freios não funcionam bem em paradas súbitas e podem fazer o veículo puxar para o lado, levando você a perder o controle sobre ele.

Após dirigir em meio a uma grande poça d'água ou após o veículo ter sido lavado num posto de serviço, pressione levemente o pedal de freio até sentir que os freios estão funcionando normalmente.

Recomendações sobre tempo chuvoso

- Acenda os faróis, para tornar-se mais visível aos outros motoristas.
- Fique atento aos veículos pouco visíveis que trafegam atrás de você. Se estiver chovendo forte, use os faróis mesmo durante o dia.
- Após reduzir a velocidade, mantenha distância adequada. Seja cuidadoso especialmente quando ultrapassar outro veículo. Espere que a pista esteja livre a sua frente e esteja preparado para enfrentar a má visibilidade causada por borrifos de água na pista. Se os jatos forem muito fortes a ponto de dificultar a visão, recue. Não ultrapasse se as condições não forem ideais. Trafegar em velocidade mais baixa é melhor do que sofrer um acidente.
- Se for conveniente, use o desembaçador.
- Verifique periodicamente a espessura correta das bandas de rodagem dos pneus.



Aquaplanagem

O excesso de água sob os pneus cria condições para a ocorrência da aquaplanagem, que é muito perigosa. Isto poderá acontecer se houver muita água na pista e se você estiver em alta velocidade. Quando o veículo está aquaplanando, há pouco ou nenhum contato do pneu com a pista.

Pode ser que você não perceba a aquaplanagem, e até mesmo dirija durante algum tempo sem notar que os pneus não estão em contato constante com a pista. Você talvez perceba a aquaplanagem quando tentar reduzir a velocidade, fizer curvas, mudar de pista nas ultrapassagens ou se for atingido por uma rajada de vento. De repente, você se dará conta de que não consegue controlar o veículo.

A aquaplanagem não é comum, mas poderá acontecer se a banda de rodagem dos pneus estiver excessivamente gasta. Poderá ocorrer quando houver grande quantidade de água na pista. Se você notar reflexos das árvores, dos fios da rede elétrica ou de outros veículos, ou se as gotas de chuva formarem ondulações na superfície da água, isto é sinal de que pode haver condições para ocorrência da aquaplanagem.

A aquaplanagem geralmente acontece em velocidades altas e não obedece a nenhuma regra definida. A melhor recomendação é reduzir a velocidade quando estiver chovendo e permanecer atento.



Dirigindo na neblina

A neblina pode ocorrer quando há muita umidade do ar ou geada forte. A neblina pode ser tão leve que permita enxergar a centenas de metros adiante, ou pode ser tão espessa que limite a visão a apenas alguns metros. A neblina pode aparecer de repente numa estrada normal e tornar-se um potencial de perigo.

Quando você dirige na neblina, sua visibilidade é rapidamente reduzida. Os maiores perigos são a colisão com o veículo à sua frente ou a colisão por trás. Tente perceber a densidade da neblina na estrada. Se for difícil enxergar o veículo à sua frente (ou, à noite, se for difícil perceber-lhe as lanternas traseiras), é sinal de que a neblina está tornando-se espessa. Diminua a velocidade para que o veículo que vem atrás de você também diminua a sua.

A frente de neblina espessa poderá estender-se apenas a alguns metros ou a muitos quilômetros; você só poderá saber quando estiver atravessando-a. Tudo que você tem a fazer é enfrentar a situação com o máximo cuidado. Mesmo quando o tempo parece bom, às vezes pode haver neblina, principalmente à noite ou durante a madrugada, em estradas que atravessam vales ou áreas baixas e úmidas. Repentinamente você poderá ser envolvido por uma neblina espessa que pode até obstruir a visibilidade através do pára-brisa. Frequentemente os faróis tornam possível notar estas ondas de neblina. Mas algumas vezes você é apanhado no alto de uma subida ou no fundo de algum vale. Acione o lavador e o limpador do pára-brisa para ajudar a limpar a sujeira proveniente da estrada. Reduza a velocidade.

Recomendações para dirigir na neblina

- Quando estiver dirigindo sob neblina, acenda o farol baixo, mesmo durante o dia. Você enxergará melhor e será mais visível aos demais motoristas.
- Não use farol alto. A luminosidade será refletida em você pelas gotas de água que formam a neblina.
- Use o desembaçador. Quando a umidade for alta, mesmo a leve formação de umidade dentro dos vidros diminuirá sua já limitada visibilidade. Acione algumas vezes o lavador e limpador do pára-brisa. Pode haver formação de umidade fora dos vidros, e o que parece neblina na verdade talvez seja umidade fora do pára-brisa. Considere como elemento de alto risco a neblina espessa. Tente encontrar um local para sair da pista.
- Se a visibilidade estiver próxima de zero e você precisar parar, mas não tiver certeza de estar fora da pista, acenda os faróis, acione o sinalizador de emergência e a buzina periodicamente ou quando notar aproximação de outro veículo.

- Em condições de neblina, ultrapasse somente se tiver ampla visibilidade à frente e a ultrapassagem for segura. Mesmo assim, esteja preparado para recuar se perceber que a neblina à sua frente está mais espessa. Se outros veículos tentarem ultrapassar você, facilite a operação para eles.

 **Atenção!** Antes de pôr o motor em movimento, tome as medidas de precaução recomendadas, a fim de não inalar seus gases tóxicos:

- Não ponha o motor a funcionar em áreas fechadas — garagem, por exemplo — por tempo maior que o necessário para manobrar o veículo, pois os motores de combustão interna produzem gases com produtos altamente tóxicos, tais como monóxido de carbono, que, embora incolor e inodoro, é mortífero.
- Havendo a suspeita de entrada de gases de escapamento no compartimento do passageiro, dirija somente com as janelas abertas e, assim que possível, verifique as condições do sistema de escapamento, assoalho e carroçaria.

 **Atenção!** Seu veículo está equipado com um módulo eletrônico que, dentre outras características, ajuda a evitar danos ao motor decorrentes de rotações acima do limite especificado de trabalho. Ao aproximar-se do limite, o sistema reduz a emissão de combustível, impedindo o aumento da rotação do motor, e fazendo com que a potência gerada e a velocidade do veículo permaneçam estáveis. Nestes casos, recomenda-se cautela nas ultrapassagens ou manobras onde o motor seja severamente exigido, pois a redução da injeção de combustível impedirá o aumento da velocidade do veículo.



Nota O módulo eletrônico não impede danos no motor decorrentes de picos de alta rotação derivados de reduções indevidas de marchas. São exemplos:

- Ao tentar engatar a quinta marcha a partir da quarta, engatar equivocadamente a terceira marcha;
- Desengatar o veículo em longos declives (“banguela” e ao reengrenar, utilizar-se de uma marcha muito reduzida);
- Nestas hipóteses, apesar da ação do módulo eletrônico, a elevação da rotação do motor decorrerá independentemente da injeção de combustível, podendo superar os limites de tolerância e resultar em graves danos aos componentes internos do motor.

Recomendações ao estacionar o veículo

1. Aplique o freio de estacionamento.
2. Sem acelerar o motor, desligue-o e retire a chave.
3. Em veículos com transmissão manual, engrene uma marcha reduzida (1ª ou marcha a ré).
4. Vire a direção no sentido da guia se estacionar em ruas de declive acentuado, fazendo com que a parte anterior do pneu fique voltada para a calçada. Se estacionar em rua de aclive, vire a direção no sentido contrário à da guia, isto é, de modo que a parte posterior do pneu fique voltada para a calçada.
5. Feche todas as portas, vidros e defletores de ventilação.



MPS43034I0001

Roda reserva

Encontra-se embaixo da caçamba do veículo, suspensa por uma grade de sustentação.



Nota Conforme o modelo do veículo, o conjunto roda e pneu reserva pode ter especificações técnicas diferentes do conjunto para rodagem montado no veículo. Nestes casos, recomendamos que a utilização do conjunto roda e pneu reserva não ultrapasse distâncias superiores a 100 km e que o mesmo não seja utilizado para a realização do rodízio de pneus, em razão da diferença do desempenho por ele apresentado. Esta diferença não prejudica a segurança do veículo. Para maiores informações sobre os pneus, veja a Seção 12, "Especificações técnicas".



MPS43034I0002

Remoção da roda reserva



Nota Para a remoção da roda reserva, o veículo deverá estar posicionado em uma superfície plana, caso isto não seja possível, ou o veículo estiver carregado e com um dos pneus traseiros arriado, poderá ser necessário levantar o veículo até que a altura livre do veículo permita a remoção da roda reserva (cerca de 30 mm), veja "Substituição de pneu".

1. Posicione a parte chanfrada (ponta de fenda) da chave de roda no eixo do sistema de levantamento da roda reserva.
2. Gire a chave de roda, abaixando a roda reserva até que se tenha acesso ao gancho de fixação do suporte.



MPS43034I0003

3. Solte o gancho de fixação do suporte, possibilitando a remoção da roda reserva, juntamente com a sua bandeja.



Nota A remoção da roda reserva é facilitada se for feita pelo lado direito do veículo.

4. Para guardar a roda substituída, proceda os passos anteriores no sentido inverso, posicionando a roda com a sua face externa para baixo.
5. Certifique-se de que o parafuso esteja bem apertado.

Macaco, gancho de reboque, ferramentas do veículo e triângulo de segurança

O macaco, o gancho de reboque, as ferramentas e o triângulo de segurança encontram-se junto ao painel traseiro da cabine no lado direito atrás do banco do passageiro.

O macaco é fixado por um parafuso e a bolsa/porta-ferramentas é amarrada por duas travas com velcro.

Substituição de pneu

Ao substituir um pneu, tome as seguintes precauções:

- Não fique debaixo do veículo enquanto ele estiver sobre o macaco.
- Durante a substituição, não deixe o motor ligado nem dê partida.
- Use o macaco somente para substituir rodas.
- Não deixe animais ou pessoas dentro do veículo.

Proceda a substituição do pneu do seguinte modo:

1. Estacione numa superfície plana, se possível.
2. Ligue o sinalizador de advertência e aplique o freio de estacionamento.
3. Engrene a primeira marcha ou a marcha a ré.
4. Coloque o triângulo de segurança a uma distância conveniente atrás do veículo.
5. Utilizando um bloco de madeira ou uma pedra, calce a roda diagonalmente oposta à que vai ser substituída.



6. (Roda de alumínio) Remova a calota central com auxílio de uma chave de fenda.



7. (Roda com calota integral e de alumínio) Com a chave de roda, afrouxe os parafusos 1/2 a 1 volta; não os remova.



8. Verifique os encaixes da carroçaria (setas) onde o macaco deve ser aplicado.



9. Posicione o braço do macaco no encaixe mais próximo da roda a ser substituída, de modo que a garra do macaco envolva a lâmina vertical e encaixe no rebaixo da lâmina.



Nota Não esqueça de acionar o freio de estacionamento e de engatar a primeira marcha ou marcha à ré, antes de utilizar o macaco para efetuar o levantamento do veículo.

Em alguns modelos, a manivela é feita por meio da chave de roda. Insira a chave de roda na extremidade do parafuso do macaco.

10. Ao girar a manivela do macaco, certifique-se de que a borda da base do macaco esteja tocando o chão e se encontre diretamente sob o rebaixo da lâmina.
11. Levante o veículo, girando a manivela do macaco.
12. Remova os parafusos da roda.
13. Remova a calota (quando equipado).
14. Substitua a roda.
15. **Com calota integral:** antes de colocar a calota, reinstale o primeiro parafuso no furo de fixação da roda alinhado com o bico de enchimento do pneu. Coloque a calota na roda, alinhando o furo maior com o parafuso já colocado.

16. Coloque e aperte os parafusos parcialmente.
17. Abaixar o veículo.
18. Aperte os parafusos.
19. Guarde a roda removida, ferramentas, macaco e triângulo de segurança.
20. Mandar reparar o pneu avariado, faça o seu balanceamento e reinstale-o no veículo tão logo quanto possível.

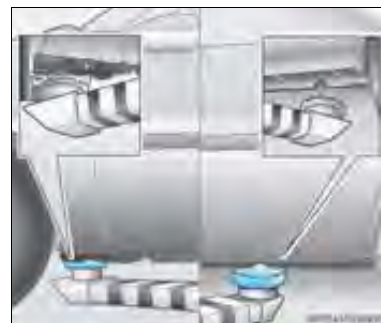

Levantamento do veículo na oficina

A localização dos pontos de apoio de um elevador ou macaco de oficina devem ser aplicados somente nos lugares indicados nas ilustrações, na parte dianteira e traseira, nas áreas entre os rebaixos para colocação do macaco e o alojamento das rodas.



Nota

Se os pontos de apoio dos elevadores ou macacos forem metálicos, deverá ser utilizada proteção de borracha para evitar danos ao veículo.



Reboque do veículo

Em situações de emergência que requeiram o rebocamento do veículo, recorrer preferivelmente às empresas especializadas em guinchos ou socorros rodoviários oficiais, que utilizem reboque com apoio para as rodas ou reboque tipo plataforma.



Nota

Em serviços de rebocamento por guincho com levantamento parcial do veículo (dianteiro ou traseiro), o veículo rebocado não deve ser suspenso pelo sistema de suspensão sob pena de avarias no mesmo.

Ao fixar o veículo utilizando cintas, deve-se tomar cuidados para não danificar as tubulações ou chicotes elétricos.



Reboque de outro veículo

O gancho para reboque está localizado na parte traseira do veículo, do lado direito.

Prenda o cabo de reboque no gancho. Deve ser usada uma barra rígida (cambão), nunca flexível.



Nota

Conduza lentamente e evite movimentos violentos do veículo. As forças de tração podem danificar os veículos. Não prenda o cabo de reboque no eixo traseiro.



Gancho de reboque

O orifício para a colocação do gancho de reboque está localizado no pára-choque dianteiro do veículo no lado direito.

O gancho para reboque está localizado no estojo de ferramentas atrás do assento do passageiro.

Parafuse o gancho de reboque, girando-o no sentido anti-horário com o auxílio da chave de rodas, apertando-o firmemente.

Coloque a alavanca de mudanças em ponto morto.

Gire a chave no contato até a posição **II** (ignição ligada) para permitir o funcionamento das luzes do freio, buzina e limpador do pára-brisa.

Evite movimentos violentos do veículo.

Esteja atento para acionar o freio com maior força, pois, com o motor desligado, o servofreio não atuará.

Em veículos com direção hidráulica, será necessário maior força para mover o volante, pois, com o motor desligado, o sistema não atuará.

Feche todas as janelas e difusores de ar para evitar a entrada de gases de escape provenientes do veículo que está rebocando.

⚠ Atenção! Caso o reboque do veículo não seja possível através de guincho com apoio para rodas ou tipo plataforma, utilize sempre o cambão; nunca cabos ou cordas.

📄 Nota As partes inferiores do compartimento do motor, tais como braços de controle, a chapa protetora do cárter e suportes do motor não deverão ser usadas para apoio do macaco, cavaletes ou guinchos. Os componentes podem sofrer deformações, ainda que imperceptíveis a olho nu, danificando as peças e afetando o seu funcionamento.

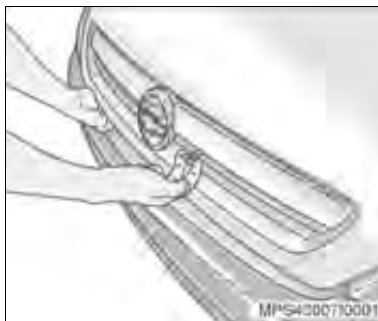

Capô do motor

Para abrir o capô, puxe a alavanca de comando de trava, situada do lado esquerdo, por baixo do painel de instrumentos (certifique-se de que a alavanca retornou à posição inicial). O capô ficará parcialmente aberto e preso apenas no trinco.

Para abrir completamente o capô, puxe-o para cima até aparecer a lingüeta localizada ligeiramente à direita, a partir do centro da grade, quando vista pela parte dianteira do veículo.

Puxe a lingüeta para liberar a trava e levante o capô.



Para manter o capô aberto, introduza a vareta de suporte no orifício do capô.

📄 Nota Antes de fechar o compartimento do motor, certifique-se de que todas as tampas de abastecimento estejam posicionadas.

Para fechar o capô, recoloque a vareta na sua posição original e abaixe-o gradualmente, deixando-o finalmente cair por ação do próprio peso.

Verifique sempre se o capô ficou bem fechado, procurando erguê-lo. Se não estiver travado, repita a operação de fechamento.

⚠ Atenção! A haste de sustentação da tampa do compartimento do motor pode estar aquecida devido ao aumento das temperaturas no interior do compartimento do motor. Para manusear a haste de sustentação, use algo para se proteger.

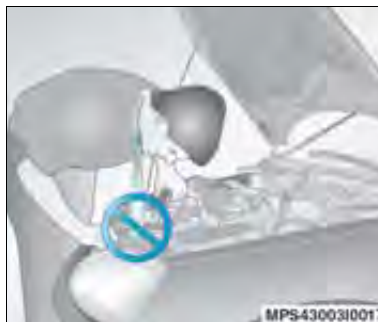

⚠ Atenção!

- Os ventiladores ou outras peças móveis do motor podem causar ferimentos graves. Mantenha as mãos e roupas distantes de peças móveis quando o motor estiver em funcionamento.
- Produtos inflamáveis em contato com as peças aquecidas do motor podem incendiar-se.

Superaquecimento do motor

Você encontrará no painel de instrumentos de seu veículo o medidor de temperatura do líquido de arrefecimento. Este medidor indica a elevação da temperatura do motor.

📄 Nota Se o motor funcionar sem o líquido de arrefecimento, seu veículo poderá ser seriamente danificado. Os reparos, nestes casos, não serão cobertos pela garantia.

Superaquecimento sem formação de vapor

Se você perceber a advertência de superaquecimento e não houver indícios de formação de vapores, o problema poderá não ser muito sério. Algumas vezes pode haver excesso de aquecimento do motor quando você:

- Dirige em subida íngreme a temperaturas ambientes muito altas.
- Pára após ter dirigido em altas velocidades.
- Dirige em marcha lenta durante trajetos longos.

Se perceber advertência de superaquecimento e não houver indícios de formação de vapores, observe durante aproximadamente um minuto o seguinte procedimento:

1. Desligue o condicionador de ar (quando equipado).
2. Tente manter o motor sob carga (use uma marcha em que o motor funcione mais lentamente).

Se a advertência de superaquecimento desaparecer, continue dirigindo. Para efeitos de segurança, dirija mais devagar durante aproximadamente dez minutos. Se o ponteiro do indicador de temperatura voltar ao normal, continue dirigindo.

Caso a temperatura do líquido de arrefecimento não abaixe, pare e estacione seu veículo imediatamente.

Se ainda não houver indícios de formação de vapores, acione o motor em marcha lenta durante aproximadamente dois a três minutos, com o veículo parado, e observe se a advertência de superaquecimento desaparece.

Se continuar a advertência de superaquecimento, desligue o motor, peça aos passageiros que desocupem o veículo e espere esfriar. Você pode decidir não abrir o compartimento do motor, mas procure assistência técnica imediatamente.

Se você decidir abrir o compartimento do motor, verifique o tanque de expansão do líquido de arrefecimento.

 **Atenção!** Se o líquido existente no interior do tanque de expansão do líquido de arrefecimento estiver fervendo, não tome qualquer atitude a não ser esperar que ele esfrie.

O nível do líquido de arrefecimento deverá estar no máximo. Se não estiver, isto significa possibilidade de vazamento nas mangueiras do radiador, mangueiras do aquecedor, radiador ou bomba d'água.

Atenção!

- As mangueiras do aquecedor e do radiador e outras partes do motor podem aquecer muito. Não as toque. Ao tocá-las você poderá queimar-se.
- Se houver vazamento, não acione o motor. Se o motor permanecer funcionando, todo o líquido de arrefecimento poderá ser perdido, causando queimaduras. Antes de dirigir o veículo, providencie o reparo dos vazamentos.



Ventilador do motor

Se não houver indício de vazamentos, verifique se o ventilador está funcionando. Seu veículo está equipado com ventilador elétrico. Se houver superaquecimento do motor, o ventilador deverá funcionar. O não funcionamento do ventilador significa necessidade de reparos. Desligue o motor.

Se não for possível identificar o problema, mas o nível do líquido de arrefecimento não estiver no máximo, adicione ao tanque de expansão uma mistura de líquido protetor para radiador de longa duração (alaranjado) ACDelco na proporção de 35% a 50% de aditivo, complementando com água potável.

Dê partida ao motor quando o nível do líquido de arrefecimento estiver no ponto de abastecimento máximo. Se o sinal de advertência de superaquecimento continuar, procure uma Concessionária ou Oficina Autorizada Chevrolet.

⚠ Atenção! Os ventiladores ou outras peças móveis do motor podem causar ferimentos graves. Mantenha as mãos e roupas distantes de peças móveis quando o motor estiver em funcionamento.

⚠ Atenção! Os vapores e líquidos escaldantes provenientes do sistema de líquido de arrefecimento em ebulição podem explodir e causar queimaduras graves. Eles estão sob pressão, e se a tampa do radiador for aberta mesmo que parcialmente, os vapores poderão ser expelidos em alta velocidade. Nunca gire a tampa do radiador enquanto o motor e o sistema de arrefecimento estiverem quentes. Se houver necessidade de girar a tampa, espere o motor esfriar.

📄 Nota Visando prevenir danos ao veículo e diminuir as dificuldades de partida a quente (por evaporação de combustível), o sistema de ventilação do motor pode ser acionado mesmo após o desligamento do veículo por períodos que dependem das temperaturas ambiente e do motor.



Superaquecimento com formação de vapor

⚠ Atenção!

- Os vapores gerados pelo superaquecimento do motor podem causar queimaduras graves, mesmo que você apenas abra o compartimento do motor. Mantenha-se distante do motor se notar a emissão de vapores. Desligue o motor, desocupe o veículo e espere que ele esfrie. Antes de abrir o compartimento do motor, aguarde até que não haja mais indícios de vapores ou líquido de arrefecimento.

- Se o veículo continuar em movimento enquanto o motor estiver superaquecido, os líquidos poderão vazar devido a alta pressão. Você e outras pessoas poderão ser gravemente queimadas. Desligue o motor superaquecido e aguarde até que o motor esfrie.



Serviços na parte elétrica

⚠ Atenção! A não observância desta recomendação poderá causar acidente grave. O perigo de acidente está nos seguintes pontos: bobina de ignição, velas de ignição e terminais da bateria (setas). Se você usa marcapasso, não realize trabalhos no motor com este em funcionamento.

Assim, sempre que necessitar efetuar algum trabalho nesses sistemas, recorra a uma Concessionária ou Oficina Autorizada Chevrolet.



Bateria

A bateria ACDelco Gold que equipa o veículo não requer manutenção periódica.

Se o veículo não for utilizado por 30 dias ou mais, desconecte o cabo negativo da bateria para não descarregá-la.

⚠️ Atenção!

- Acender fósforos próximo à bateria poderá fazer explodir os gases nela contidos. Use uma lanterna se precisar mais iluminação no compartimento do motor.
- A bateria, apesar de lacrada, contém ácido que causa queimaduras. Não entre em contato com o ácido. Se houver contato acidental do ácido com os olhos ou a pele, lave a superfície com água em abundância e procure assistência médica imediatamente.
- Para minimizar o perigo de atingir os olhos, sempre que manipular baterias, utilize óculos de proteção.
- A GM não se responsabilizará por acidentes causados por negligência ou manipulação incorreta das baterias.

**Reciclagem obrigatória da bateria**

Devolva a bateria usada ao revendedor no ato da troca (resolução Conama 257/99 de 30/06/99):

- Todo consumidor/usuário final é obrigado a devolver a sua bateria usada a um ponto de venda. Não descarte-a no lixo.
- Os pontos de venda são obrigados a aceitar a devolução de sua bateria usada e a devolvê-la ao fabricante para reciclagem.

⚠️ Atenção! Riscos do contato com a solução ácida e com o chumbo:

- Composição básica: chumbo, ácido sulfúrico diluído e plástico.
- A solução ácida e o chumbo contidos na bateria, se descartados na natureza de forma incorreta, poderão contaminar o solo, o subsolo e as águas, bem como causar riscos à saúde do ser humano.
- No caso de contato acidental com os olhos ou com a pele, lavar imediatamente com água corrente e procurar orientação médica.
- Ao transportar a bateria, mantenha a mesma sempre na posição horizontal para não ocorrer vazamento da solução ácida através do respiro.



Prevenção e cuidados com os componentes eletrônicos

Para evitar avarias nos componentes eletrônicos da instalação elétrica, não se deve desligar a bateria com o motor funcionando.

Ao desligar a bateria, desligue primeiramente o cabo negativo e depois o cabo positivo. Tenha cuidado para não inverter a posição dos cabos.









Ao voltar a ligar, instale primeiro o cabo positivo e depois o negativo.

Partida com bateria descarregada

Nota

- Nunca ponha o motor em funcionamento utilizando um carregador de baterias. Isto danificará os componentes eletrônicos.
- Não se deve dar partida ao motor empurrando ou rebocando o veículo se este for equipado com catalisador, sob pena de danos ao componente.

Estes símbolos são encontrados na bateria original do seu veículo:

-  Proteja os olhos, gases explosivos.
-  Evite: fumar, faíscas, chamas.
-  Mantenha fora do alcance das crianças.
-  Cuidado: material explosivo.
-  Corrosivo: ácido sulfúrico.
-  Consulte.
-  Cuidado: Chumbo (Pb).
-  Reciclável.

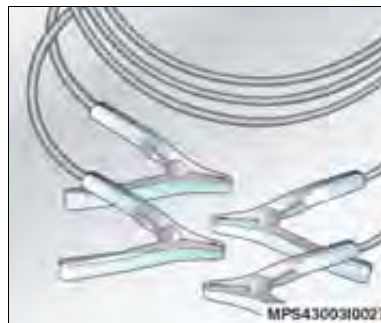

Partida do motor com cabos auxiliares

Com a ajuda de cabos auxiliares, o motor de um veículo com a bateria descarregada pode ser posto em movimento, transferindo-se para ele energia da bateria de outro veículo. Isto deverá ser realizado com cuidado e obedecendo às instruções que a seguir se indicam.

 **Atenção!** O não cumprimento destas instruções pode causar avarias no veículo e danos pessoais resultantes da explosão da bateria, bem como queima da instalação elétrica.

Execute as operações na seqüência indicada:

1. Verifique se a bateria auxiliar para a partida é da mesma voltagem que a bateria do veículo cujo motor deve ser acionado.
2. Durante esta operação de partida, não se aproxime da bateria.
3. Estando a bateria auxiliar instalada em outro veículo, não deixe os veículos encostarem um no outro.
4. Verifique se os cabos auxiliares não apresentam isolamentos soltos ou faltantes.
5. Não permita que os terminais dos cabos entrem em contato um com o outro ou com partes metálicas dos veículos.
6. Desligue a ignição e todos os circuitos elétricos que não necessitem permanecer ligados.



Nota Se ligado, o sistema de áudio poderá ser seriamente danificado. Os reparos não serão cobertos pela garantia.

7. Aplique firmemente o freio de estacionamento e coloque a alavanca de mudanças em ponto morto.
8. Localize nas baterias, os terminais positivo (+) e negativo (-).



9. Ligue os cabos na seqüência indicada:
 - **+ com +:** pólo positivo de bateria auxiliar (1) com pólo positivo da bateria descarregada (2).
 - **- com massa:** pólo negativo da bateria auxiliar (3) com um ponto de massa do veículo distante 30 cm da bateria e de peças móveis e/ou quentes (4).



Nota O motor do veículo que proporciona a partida auxiliar pode permanecer em funcionamento durante a partida.



Atenção! Os ventiladores e outras peças móveis do motor podem causar ferimentos graves. Mantenha as mãos e roupas distantes de peças móveis quando o motor estiver em funcionamento.

10. Dê a partida ao motor do veículo que está com a bateria descarregada. Se o motor não pegar após algumas tentativas, provavelmente haverá necessidade de reparos.
11. Para desligar os cabos, proceda na ordem exatamente inversa à da ligação.



Caixa de fusíveis

A caixa de fusíveis está localizada no compartimento do motor, próximo ao tanque de expansão do líquido de arrefecimento.

Remova a cobertura da caixa de fusíveis, puxando-a pela lateral para cima.



Antes de substituir um fusível, desligue o interruptor do respectivo circuito.

Um fusível queimado é visualmente identificado pelo seu filamento interno partido.

O fusível só deve ser trocado após descoberta a causa da sua queima (sobrecarga, curto-circuito, etc.) e por outro original de igual capacidade.

É recomendável ter sempre um conjunto completo de fusíveis que podem ser adquiridos em uma Concessionária Chevrolet.

A capacidade dos fusíveis esta relacionada com a sua cor, a saber:

- **Laranja escuro:** fusível de 5 ampères
- **Marrom:** fusível de 7,5 ampères
- **Vermelho:** fusível de 10 ampères
- **Azul:** fusível de 15 ampères
- **Amarelo:** fusível de 20 ampères
- **Verde:** fusível de 30 ampères
- **Laranja claro:** fusível de 40 ampères



Fusíveis e os principais circuitos elétricos protegidos

Veículos sem ABS

Posição	Ampère	Circuito
J1	5	Sistema de partida a frio
J2	10	Luz de freio; sistema de partida a frio
J3	10	Buzina
J4	20	Sistema de áudio
K1	15	Sistema gerenciamento eletrônico do motor
K2	15	Relé do compressor do condicionador de ar
K3	7,5	Iluminação interna e alarme antifurto
K4	20	Travamento central, alarme antifurto

Posição	Ampère	Circuito
K5	7,5	Sistema gerenciamento eletrônico do motor
K6	10	Lanterna, lado esquerdo
K7	10	Farol alto, lado esquerdo
L1	5	Interruptor de luz, mostrador (TID), painel de instrumentos, imobilizador e luz de leitura
L2	15	Lavador/limpador do pára-brisa
L3	15	Luz de advertência
L4	20	Acionador elétrico dos vidros – lado esquerdo
L5	20	Bomba de combustível, injetores e válvula solenóide do cânister
L6	10	Lanterna lado direito e iluminação da placa de licença
L7	10	Farol alto, lado direito
M1	10	Luz de ré, sensor de velocidade
M2	20	Acendedor de cigarros, tomada para acessórios e iluminação do porta-luvas
M3	7,5	Painel de instrumentos, mostrador (TID) e imobilizador de partida

Posição	Ampère	Circuito
M4	20	Acionador elétrico dos vidros – lado direito
M5	25	Iluminação externa
M6	10	Farol baixo, lado esquerdo
M7	10	Farol de longo alcance
N1	15	Luzes indicadoras de direção e vidros elétricos
N2	5	Acionamento elétrico do espelho retrovisor externo, sistema de áudio e alarme
N3	10	Buzina do alarme antifurto
N4	5	Módulo do levantador elétrico dos vidros
N5	–	Não utilizado
N6	10	Farol baixo, lado direito, regulagem de altura dos faróis
N7	15	Luz de neblina dianteira



Maxifusíveis

Veículos sem ABS

Posição	Ampère	Circuito
1	40	Chave de partida
2	40	Ventilador do radiador com A/C
	30	Ventilador do radiador sem A/C
3	–	Não utilizado



Relés na caixa de fusíveis

Veículos sem ABS

Posição	Aplicação
1	Alimentação pós-chave de ignição
2	Bomba de combustível
3	Ventilador
4	Ventilador (veículos com condicionador de ar)
5	Temporizador do limpador do pára-brisa
6	Não utilizado
7	Não utilizado
8	Ignição e funções dependentes da ignição

Mini relés

A	Buzina
B, C	Luzes de sinalização do alarme antifurto
D	Farol de neblina
E	Farol de longo alcance
F	Partida a frio
G	Compressor do condicionador de ar
H	Farol alto



Relés no compartimento de passageiros

Veículos sem ABS

Posição	Aplicação
-	Luzes indicadoras de direção



Fusíveis e os principais circuitos elétricos protegidos

Veículos com ABS

Posição	Ampère	Circuito
01	7,5	BCM – Alimentação geral
02	7,5	Módulo eletrônico do motor
03	7,5	Painel de instrumentos, mostrador (TID), luz de advertência, interruptor do sinalizador de advertência, diagnóstico, módulo de controle do sistema imobilizador, relés (motor de partida, alarme, bomba do limpador, buzina e setas)
04	5	Módulo acionador elétrico dos vidros

Posição	Ampère	Circuito
05	20	Acionador elétrico do vidro dianteiro esquerdo
06	–	Não utilizado
07	–	Não utilizado
08	10	BCM – Chave de partida
09	20	Bomba de combustível, válvula solenóide – cânister
10	10	Buzina
11	15	BCM – Luzes indicadoras de direção
12	20	Sistema de áudio
13	20	Acionador elétrico do vidro dianteiro direito
14	20	Alimentação do relé de injeção
15	10	Bomba do lavador de pára-brisa
16	5	Sensor do alarme antifurto e iluminação interna
17	20	BCM – Travamento elétrico das portas
18	–	Não utilizado
19	15	Farol de longo alcance
20	10	Buzina do alarme antifurto

Posição	Ampère	Circuito
21	–	Não utilizado
22	5	BCM – Ignição
23	15	Módulo bobina de ignição
24	5	Símbolo do interruptor de luz, mostrador (TID), painel de instrumentos e leitura dianteira
25	10	Luz de freio
26	10	Tomada para acessórios, luz indicadora de marcha à ré
27	15	Módulo acionador elétrico dos vidros
28	–	Não utilizado
29	–	Não utilizado
30	20	Limpador do pára-brisa
31	15	Compressor do condicionador de ar
32	5	Sensor de velocidade, sistema de freio antibloqueante (ABS) e Air bag
33	15	Sistema de partida a frio
34	–	Não utilizado
35	5	Acionamento elétrico do retrovisor externo, sistema de áudio

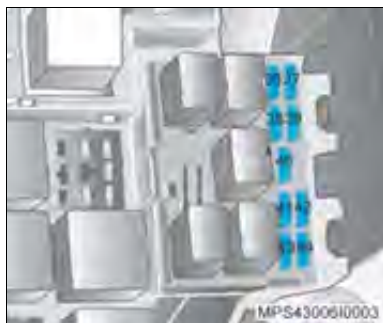

Posição	Ampère	Circuito
36	10	Farol alto esquerdo
37	10	Farol alto direito
38	5	Lanterna de posição esquerda
39	5	Lanterna de posição direita
40	-	Não utilizado
41	15	Farol de neblina dianteiro
42	-	Não utilizado
43	10	Farol baixo esquerdo
44	10	Farol baixo direito, interruptor de luz, regulagem de altura dos faróis

Posição	Ampère	Circuito
45	30	Módulo de controle de aquecimento / condicionador de ar
46	-	Não utilizado
47	-	Não utilizado
48	30	Motor de partida
49	-	Não utilizado
50	40	Sistema de freio antibloqueante (ABS)
51	-	Não utilizado
52	60	Ventoinha do radiador (com A/C)
53	40	Ventoinha do radiador (sem A/C)

Relés

Veículos com ABS

Posição	Aplicação
1	1ª velocidade do ventilador do motor
2	Não utilizado
3	Não utilizado
4	Compressor do condicionador de ar
5	Ventoinha do compartimento do motor (veículos com condicionador de ar)
6	Não utilizado
7	Relé principal
8	Convertor de sinal (não utilizado em veículos com ABS)
9	Convertor de sinal (não utilizado em veículos com ABS)

Posição	Aplicação
10	Bomba de combustível
11	Não utilizado
12	Partida a frio
13	Condicionador de ar e ventilação interna
14	Motor de partida
15	Ignição e funções dependentes da ignição
16	Não utilizado
17	Farol de neblina
18	Não utilizado
19	Farol baixo
20	Não utilizado
21	Farol alto



Relés (na caixa do módulo de controle da carroçaria)

Veículos com ABS

Posição	Aplicação
28	Módulo de destravamento das portas
29	Módulo de travamento da porta (motorista)
30	Luz de ré
31	Módulo de travamento das portas (passageiro)
32	Trava bloqueio
33	Não utilizado
34	Sinalizador de direção esquerdo
35	Lavador do pára-brisa
36	Farol de longo alcance
37	Sinalizador de direção direito

Posição	Aplicação
38	Limpador do pára-brisa – baixa velocidade
39	Limpador do pára-brisa – alta velocidade
40	Não utilizado
41	Buzina
42	Luzes de estacionamento e lanterna da placa de licença
43	Buzina do alarme



Nota Esta caixa de relés encontra-se no compartimento do motor, abaixo do painel defletor de água, junto ao motor do limpador do pára-brisa.



Atenção! Se houver falha em um dos sistemas mencionados, verifique primeiramente as condições dos fusíveis quanto a queima. Caso os fusíveis se encontrem em perfeitas condições, o problema pode estar nos relés. Neste caso, conduza o veículo com cuidado até uma Concessionária ou Oficina Autorizada Chevrolet para que seja reparado ou contate o Chevrolet Road Service e solicite o serviço de reboque, caso o veículo não possa ser dirigido.

Substituição das lâmpadas

Ao substituir uma lâmpada, desligue o interruptor do respectivo circuito.

Evite tocar no bulbo da lâmpada com as mãos. Suor ou gordura nos dedos causarão manchas que, ao evaporar, poderão embaçar a lente.

Lâmpadas que tenham sido inadvertidamente manchadas podem ser limpas com um pano que não solte fios, embebido em álcool.

As lâmpadas de substituição devem ter as mesmas características e capacidades da lâmpada avariada.

⚠️ Atenção! O alinhamento dos faróis deverá ser executado por uma Concessionária ou Oficina Autorizada Chevrolet. Em veículos equipados com regulagem da altura dos faróis o alinhamento deve ser feito com o seletor na posição "0".



Faróis

Sistema de faróis com lâmpadas separadas para faróis alto e baixo:

- Lâmpada do lado externo: farol baixo
- Lâmpada do lado interno: farol alto

Farol baixo

1. Abra o capô do motor e encaixe a vareta de sustentação.
2. Retire a proteção do farol, puxando-a.

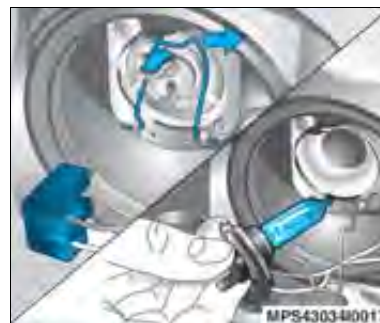

3. Solte a conexão da lâmpada.
4. Desencaixe a presilha do ressalto de fixação.
5. Remova a lâmpada do refletor.
6. Introduza a nova lâmpada no refletor sem tocar no bulbo.
7. Encaixe a presilha em seu alojamento, conecte a conexão do chicote na lâmpada e reinstale a proteção do farol.

**Farol alto**

1. Abra o capô do motor e encaixe a vareta de sustentação.
2. Retire a proteção do farol, girando-a no sentido anti-horário.



3. Solte a conexão da lâmpada.
4. Desencaixe a presilha do ressalto de fixação.

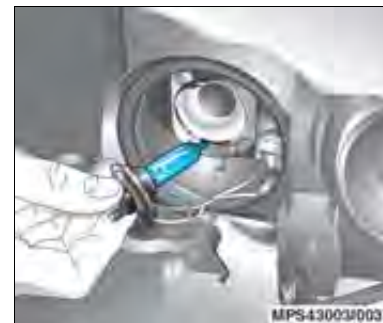

5. Remova a lâmpada do refletor.
6. Introduza a nova lâmpada no refletor.
7. Encaixe a presilha em seu alojamento, conecte a conexão do chicote na lâmpada e reinstale a proteção do farol.



Luzes

Lanterna dianteira

1. Abra o capô do motor e encaixe a vareta de sustentação.
2. Retire a proteção do farol, girando-a no sentido anti-horário.



3. Puxe o soquete.
4. Remova a lâmpada do soquete.
5. Coloque a nova lâmpada.



6. Coloque o soquete da lâmpada no refletor.
7. Reinstale a proteção do farol.

**Luz sinalizadora de direção dianteira**

1. Abra o capô do motor e encaixe a vareta de sustentação.
2. Gire o soquete da lâmpada no sentido anti-horário e desencaixe-o.



3. Pressione a lâmpada no soquete levemente, gire no sentido anti-horário e remova-a.
4. Introduza a nova lâmpada e encaixe o soquete no refletor, girando-o.

**Luz do freio, luz sinalizadora de direção traseira, luz de marcha à ré, luz de estacionamento traseira**

1. Com o auxílio de uma chave Philips, solte os parafusos de fixação da tampa.



2. Pressione a lingueta de retenção do suporte das lâmpadas e remova o conjunto, puxando-o para fora.
3. As lâmpadas estão dispostas do seguinte modo, de cima para baixo:
 - Luz de freio e lanterna traseira
 - Sinalizador de direção/advertência
 - Marcha à ré
4. Retire a lâmpada queimada.
5. Coloque a lâmpada nova e instale o suporte das lâmpadas em seu alojamento.
6. Reinstale a tampa.



Luz da placa de licença

1. Coloque uma chave de fenda do lado direito do suporte da lâmpada, faça pressão para o lado e para baixo (conforme mostrado na figura) até desencaixar.
2. Remova o suporte.



3. Gire a conexão no sentido anti-horário e desencaixe.



4. Remova a lâmpada do soquete.
5. Coloque a nova lâmpada.
6. Coloque o soquete da lâmpada no suporte, girando-o. Recoloque o suporte da lâmpada no alojamento.



Luzes internas do teto (veículos sem alarme)

Antes de remover a lâmpada, feche a porta para que a lâmpada não fique acesa.

1. Desencaixe a lente com o auxílio de uma chave de fenda e puxe-a.



2. Pressione levemente a lâmpada contra o terminal e retire-a.
3. Instale a nova lâmpada.
4. Reinstale a lente.

Lâmpada do farol de neblina, luzes de iluminação dos instrumentos, iluminação do mostrador de informação e luz de freio elevada

É recomendado efetuar a substituição das lâmpadas numa Concessionária ou Oficina Autorizada Chevrolet.

**Luzes internas do teto**

Veículos sem ABS com sistema de alarme antifurto

Antes de remover a lâmpada, feche a porta para que a lâmpada não fique acesa.

1. Desencaixe o conjunto das luzes com o auxílio de uma chave de fenda nos pontos indicados. Tome cuidado para não danificar a forração do teto.
2. Pela parte posterior do conjunto, gire a lâmpada e retire-a.
3. Instale a nova lâmpada.

**Luzes internas do teto**

Veículos com ABS

Antes de remover a lâmpada, feche a porta para que a lâmpada não fique acesa.

1. Desencaixe a lente com o auxílio de uma chave de fenda.



2. Remova a lâmpada do soquete.
3. Coloque a nova lâmpada.
4. Remonte a lente no seu alojamento.

Lâmpadas indicadoras e de iluminação

Aplicação	Potência (W)
Acendedor de cigarros	1,2
Comandos de aquecimento e ventilação	1,2
Compartimento de passageiros	–
Farol alto	55
Farol baixo	55
Farol de neblina	55
Freios	21
Iluminação do hodômetro	1,5
Iluminação dos instrumentos	1,5
Indicadora de carga de bateria	LED
Indicadora de farol alto	LED
Indicadora de freio de estacionamento aplicado	LED
Indicadora de informação tripla – TID	2,0
Indicadora de manutenção do motor	LED

Aplicação	Potência (W)
Indicadora de pressão do óleo do motor	LED
Indicadora de reserva de combustível	LED
Indicadora dos sinalizadores de direção	LED
Indicadora do sistema ABS dos freios	LED
Leitura	10
Licença	10
Marcha à ré	21
Porta-luvas	10
Sinalizadores de direção	21
Posição (traseira) (inclui estacionamento)	5
Luz auxiliar de freio (brake light)	10 x 2,3
Lanterna (dianteira)	5
Indicadora de farol de neblina	1,1
Indicadora de lanterna traseira de neblina (veículos com ABS)	LED
Indicadora de lanterna traseira de neblina (veículos sem ABS)	1,1
Indicadora de SVS, imobilizador do motor	LED
Indicadora de Engate (trailer hitch)	1,1

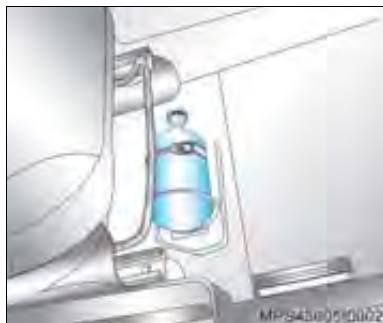

Extintor de incêndio

Para utilizar o extintor de incêndio:

1. Pare o veículo e desligue o motor imediatamente.
2. O extintor de incêndio se encontra no assoalho, sob o banco do acompanhante, solte a presilha e remova-o.
3. Acione o extintor conforme as instruções do fabricante impressas no próprio extintor.

⚠ Atenção! A manutenção do extintor de incêndio é responsabilidade do proprietário, devendo ser executada impreterivelmente nos intervalos especificados pelo fabricante conforme suas instruções impressas no rótulo do equipamento. O proprietário deve verificar periodicamente o estado do extintor: se sua pressão interna ainda é indicada pela faixa verde do manômetro, se o lacre não está rompido ou se a validade do extintor não está expirada (note que a partir de 01/01/2005 com a introdução do pó ABC – que pode ser utilizado em materiais sólidos, líquidos inflamáveis e equipamentos elétricos energizados – a validade passou a ser de 5 anos da data de fabricação do equipamento).

Caso exista alguma irregularidade ou após o seu uso, o extintor deve ser substituído por um novo, fabricado conforme a legislação vigente.



Tomada para acessórios

Existe uma tomada de 12 V junto ao porta-objetos que permite conectar aparelhos elétricos, tais como telefones celulares e outros acessórios. O fornecimento máximo de energia para o aparelho não deve exceder 120 watts.



Nota

Não conecte aparelhos que forneçam energia elétrica para o soquete como, por exemplo, baterias.

Conveniência: caso deseje você pode substituir a tomada para acessórios por um kit de acessórios, contendo o cinzeiro e acendedor de cigarros que serão instalados no console central de seu veículo. Consulte uma Concessionária ou Oficina Autorizada Chevrolet.

Porta-objetos

Situado no console central, é utilizado para acomodar pequenos objetos.



Pára-sóis

Os pára-sóis são almofadados e podem ser inclinados para cima, para baixo e lateralmente, para proteção do motorista e do acompanhante contra raios solares.

Sistema de áudio

Para instruções de operação do sistema de áudio, consulte o manual do fabricante do aparelho.

 **Nota** A potência dos alto-falantes originais de fábrica é de 40 W RMS com 4 (Ω) ohms de impedância, portanto não deve ser instalado um aparelho de som com potência superior a 40 W RMS e impedância diferente de 4 (Ω) ohms. Caso desejar, consulte nossas opções de aparelhos e alto-falantes de Acessórios Chevrolet nas Concessionárias ou Oficinas Autorizadas Chevrolet.

Antena do sistema de áudio

A antena do sistema de áudio está instalada no teto. Sua haste é rosqueada à base, permitindo sua retirada, caso seja necessário.

 **Nota** Caso deseje utilizar telefones móveis no interior do veículo, recomendamos a instalação de antena externa, visando reduzir riscos de interferência das ondas de transmissão de aparelhos celulares (alta frequência) com os sistemas eletrônicos do veículo.



Compartimento do porta-luvas

Para abrir, puxe o manípulo.

No interior da tampa encontra-se um porta-lápis, porta-cartões e um porta-copos.

BCM (veículos com ABS)

O BCM é um módulo existente no sistema elétrico multiplicado que centraliza e controla todos os sistemas eletrônicos do veículo. Com este sistema, é possível alterar alguns parâmetros de diversos itens elétricos no veículo.

Itens elétricos personalizáveis

Em veículos com ABS equipados com BCM, alguns itens elétricos disponíveis podem ter suas características de funcionamento reprogramadas modificando os parâmetros de fábrica para melhor atender as suas expectativas.

Destravamento de porta pelo pino da porta do motorista: este item é programado para destravar todas as portas do veículo, porém pode-se alterar esta característica, passando a comandar apenas a porta do motorista.

Destravamento de porta pela fechadura da porta do motorista ou pelo controle remoto: este item é programado para destravar apenas a porta do motorista ao primeiro comando da chave na porta ou do botão do controle remoto, e as demais portas, após um segundo comando. Porém pode-se alterar esta característica, passando a comandar todas as portas do veículo ao primeiro comando.

Para efetuar a reprogramação, dirija-se a uma Oficina ou Concessionária Autorizada Chevrolet.

Travamento automático das portas em função da velocidade: o funcionamento deste item se dá em velocidades superiores a 15 km/h e pode ser reprogramado para velocidades de 5 a 30 km/h (em passos de 5 km/h) ou desabilitado.

Desligamento automático da luz interna do teto: para evitar o descarregamento da bateria, o seu veículo tem sua luz interna do teto desligada após 30 minutos se estas forem esquecidas acesas ao deixar o veículo. Se desejar, pode-se alterar este tempo para a faixa de 5 a 25 minutos em passos de 5 minutos.

Para efetuar a reprogramação, dirija-se a uma Oficina ou Concessionária Autorizada Chevrolet.

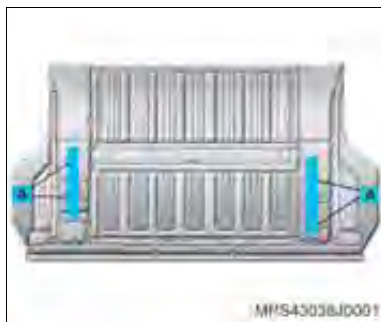

Engate traseiro para reboque

Informações para instalação de dispositivo de engate traseiro

Os pontos de fixação do engate devem estar localizados dentro das áreas "A" da estrutura do veículo, conforme ilustração acima.

⚠ Atenção!

- Para sua própria segurança, respeite as instruções de instalação do fabricante do dispositivo de engate traseiro.
- A ligação incorreta ou deficiente dos componentes elétricos (fiação, tomada, conectores, etc.) poderá provocar danos ao veículo e/ou ao reboque.
- Não deixe os acessórios do reboque ligados com o motor do veículo desligado, pois isso poderá causar a descarga da bateria do veículo.
- A instalação do dispositivo de engate traseiro em veículos equipados com sensores de estacionamento (acessório Chevrolet) exigirá a reprogramação desse sistema (vide manual do fabricante do sensor de estacionamento).
- Observe, sempre, a capacidade máxima de tração de reboque indicada na Seção 12, deste manual.

Cuidados com a aparência

Cuidados regulares contribuem para manter a aparência e a valorização do veículo. São também um pré-requisito para atendimento em garantia de reclamações sobre os acabamentos interno, externo e pintura. As recomendações a seguir servem para prevenir danos resultantes das influências do meio ambiente às quais o veículo está sujeito.

Limpeza externa

A melhor maneira para preservar a aparência do seu veículo é mantê-lo limpo através de freqüentes lavagens.

Lavagem

- Não deve ser feita diretamente sob o sol.
- Primeiramente, afaste os limpadores do pára-brisa.
- Em seguida, jogue água em abundância em toda a carroçaria para remover a poeira.
- Não aplique jatos d'água diretamente no radiador, para não deformar a colmeia e, conseqüentemente, provocar perda de eficiência do sistema. A limpeza deve ser feita apenas com jatos de ar.
- Aplique, se quiser, sabão ou xampu neutro na área a ser lavada e, utilizando esponja ou pano macio, limpe-a enquanto enxágua. Remova a película de sabão ou xampu antes que seque.

- Use esponja ou pano diferente na limpeza dos vidros para evitar que fiquem oleosos.
- Limpe o perfil da borracha das palhetas dos limpadores com sabão neutro e bastante água.
- Eventuais manchas de óleo, asfalto ou de tintas de sinalização de ruas podem ser removidas com querosene. Não se recomenda a lavagem total da carroçaria com este produto.
- Seque bem o veículo após a lavagem.

Aplicação de cera

Se durante a lavagem se observar que a água não se acumula em gotas na pintura, o veículo poderá ser encerado após a secagem. De preferência, a cera a ser utilizada deve conter silicone. Entretanto, peças de acabamento plástico, assim como vidros, não devem ser tratadas com cera, já que as suas manchas são dificilmente removíveis.

Polimento

Sendo a maioria dos polidores e massas para polimento existentes abrasivas, este serviço deve ser executado por postos de prestação de serviços especializados.

Limpeza interna



Atenção! Muitos agentes de venenosos ou inflamáveis, e seu uso impróprio pode causar danos pessoais ou ao veículo. Portanto, quando for limpar os itens de acabamento do veículo, não use solventes voláteis, tais como acetona, *thinner* ou materiais de limpeza, como branqueadores, água-de-lavadeira ou agentes redutores. Nunca use gasolina para qualquer propósito de limpeza.



Nota É importante observar que as manchas devem ser removidas o mais rápido possível, antes que se tornem permanentes.

Carpets e estofamentos

- Obtém-se uma boa limpeza empregando-se aspirador de pó ou escova para roupa.
- No caso de pequenas manchas ou sujeira leve, passe uma escova ou esponja umedecida com água e sabão de côco.
- Para manchas de gordura, de graxa ou óleo, retire o excesso usando uma fita adesiva. Depois, passe um pano umedecido em benzina.
- Nunca exagere na quantidade do líquido para limpeza, pois ele pode penetrar no estofamento, o que é prejudicial.

- Para limpeza de estofamento de couro use somente pano úmido e enxugue-o a seguir com pano seco. Use sabão neutro, se necessário. Não use produtos químicos pois poderão danificar o estofamento de couro.

Painéis das portas, peças plásticas e peças revestidas com vinil

- Limpe-as somente com pano úmido e enxugue-as a seguir com pano seco.
- Em caso de necessidade de limpeza de gorduras ou óleos, que eventualmente tenham manchado as peças, limpe-as com pano umedecido em sabão neutro dissolvido em água e a seguir enxugue-as com pano seco.

Interruptores do console

Nunca aplique produtos de limpeza na região dos interruptores. A limpeza deve ser feita utilizando-se aspirador e pano úmido.

Computador de bordo (mostrador de funções)

Limpe-o com pano seco, pois produtos químicos ou mesmo água poderão causar danos ao sistema do computador de bordo.

Cintos de segurança

Examine periodicamente os cdaços, as fivelas e os suportes de ancoragem quanto ao estado e conservação. Se estiverem sujos, lave-os com uma solução de sabão neutro e água morna. Mantenha-os limpos e secos.

Vidros

- Limpe-os freqüentemente com um pano macio limpo umedecido com água e sabão neutro, a fim de remover a película de fumaça de cigarros, poeira e eventualmente de vapores provenientes de painéis plásticos.
- Nunca use produtos de limpeza abrasivos, já que eles riscam os vidros e danificam os filamentos do desembaçador do vidro traseiro.

Cuidados adicionais

Avarias na pintura, deposição e materiais estranhos

Mesmo avarias provenientes de batidas de pedra e riscos profundos na pintura devem ser reparados o mais cedo possível pela sua Concessionária Chevrolet, já que a chapa de metal, quando exposta à atmosfera, entra num processo acelerado de corrosão.

Quando forem notadas manchas de óleo e asfalto, resíduos de tintas de sinalização das ruas, pingos de seiva de árvores, detritos de pássaros, agentes químicos de chaminés de indústrias, sal marítimo e outros

elementos estranhos depositados na pintura do veículo, este deverá ser imediatamente levado para sua remoção.

Manchas de óleo, asfalto e resíduos de tintas requerem o uso de querosene (veja *Lavagem, sobre Limpeza externa*).

Painel dianteiro

 **Atenção!** A parte superior do painel de instrumentos e a parte interior do porta-luvas, quando expostas ao sol por tempo prolongado, podem atingir temperaturas próximas a 100°C. Portanto, nunca deixe nesses locais objetos, tais como isqueiros, fitas, disquetes de computador, compact discs, óculos de sol, etc., que possam se deformar ou até mesmo entrar em auto-combustão quando expostos a altas temperaturas. Você correrá o risco de danificar não só os objetos, como também o próprio veículo.

Manutenção da parte inferior do veículo

A água salgada e outros agentes corrosivos podem provocar o aparecimento prematuro de ferrugem ou a deterioração de componentes da parte inferior do veículo, como linha de freio, assoalho, partes metálicas em geral, sistema de escapamento, suportes, cabos de freio de estacionamento, etc.

Além disso, terra, lama e sujeira acumuladas em determinados locais, especialmente em cavidades dos pára-lamas, são pontos retentores de umidade.

Os efeitos danosos podem, entretanto, ser reduzidos mediante lavagem periódica da parte inferior do veículo.

Pulverização

Não pulverize com óleo a parte inferior do veículo. O óleo pulverizado danifica os coxins, buchas de borracha, mangueiras etc., além de reter o pó quando o veículo circula em regiões poeirentas.

Portas

1. Lubrifique os tambores das fechaduras com pó de grafite.
2. Lubrifique as dobradiças das portas, tampa traseira, capô do motor e limitadores das portas.
3. As aberturas localizadas na região inferior das portas servem para permitir a saída de água proveniente de lavagens ou chuvas. Devem ser mantidas desobstruídas para evitar a retenção de água, que ocasiona ferrugem.

Rodas de alumínio

As rodas de alumínio recebem uma camada de proteção semelhante à pintura do veículo. Não use produtos químicos, polidores, produtos abrasivos para limpeza ou escovas abrasivas, pois os mesmos poderão danificar a camada de proteção das rodas.

Compartimento do motor

Não o lave desnecessariamente. Antes da lavagem, proteja o alternador, o módulo da ignição eletrônica e o reservatório do cilindro-mestre com plásticos.



Plaqueta de identificação do ano de fabricação

A plaqueta do ano de fabricação do veículo se encontra na coluna da porta dianteira direita.

Identificações no veículo

Localização do número do chassi

- **Estampagem:** no assoalho, do lado direito do banco dianteiro do passageiro.
- **Gravação:** no pára-brisa, vidro traseiro e vidros laterais.
- **Etiquetas autocolantes:** na coluna da porta dianteira direita, no compartimento do motor (torre da suspensão esquerda) e no assoalho à frente do banco dianteiro, junto ao número do chassi.

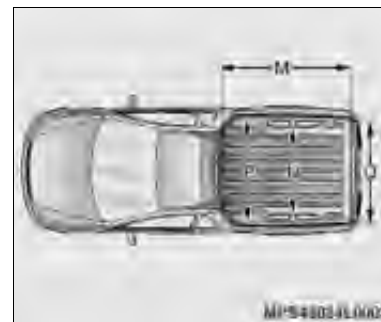
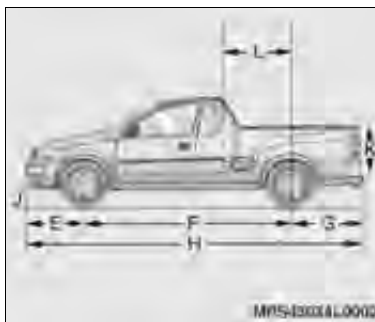
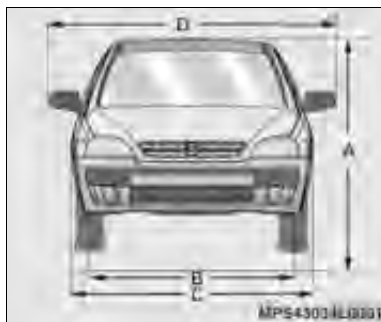

Dimensões gerais do veículo

As dimensões estão indicadas em mm.

A	Altura total	1.456
	Até o teto	1.519
B	Bitola	1.417
	Dianteira	1.440
	Traseira	
C	Largura total	1.646
	Carroceria	
D	Largura total (espelho a espelho)	1.954

E	Distância entre o centro da roda dianteira e o pára-choque dianteiro	Conquest	755
		Sport	766
F	Distância entre eixos		2.714
G	Distância entre o centro da roda traseira e o pára-choque traseiro		953
H	Comprimento total	Pára-choque à pára-choque	4.422
		Conquest	4.433
	Sport		
J	Vão livre		153
K	Altura da caçamba		538
L	Distância entre o centro da roda traseira à parede dianteira da caçamba		879

M	Comprimento interno total	1.682
N	Largura entre as caixas de rodas	1.075
P	Largura interna da caçamba	1.315
Q	Largura do vão da porta	1.228

Ficha técnica

MOTOR	1.4L MPFI ECONO.FLEX	1.8L MPFI Flexpower
Combustível	Gasolina / Álcool	Gasolina / Álcool
Tipo	Transversal dianteiro	Transversal dianteiro
Número de cilindros	4 em linha	4 em linha
Número de mancais principais	5	5
Ordem de ignição	1 – 3 – 4 – 2	1 – 3 – 4 – 2
Diâmetro interno do cilindro	77,6 mm	80,5 mm
Curso do êmbolo	73,4 mm	88,2 mm
Cilindrada	1.389 cm ³	1.796 cm ³
Rotação de marcha lenta	700 – 800 rpm	750 – 850 rpm
Relação de compressão	12,4:1	10,5:1
Potência máxima líquida*	105 CV (77,2 kW) a 6.000 rpm (álcool) 99 CV (72,8 kW) a 6.000 rpm (gas.)	114 CV (83,8 kW) a 5.600 rpm (álcool) 112 CV (82,3 kW) a 5.600 rpm (gasolina)
Torque máximo líquido*	131 N.m (13,4 kgf.m) a 2.800 rpm (álcool) 129 N.m (13,2 kgf.m) a 2.800 rpm (gas.)	174 N.m (17,7 kgf.m) a 2.800 rpm (álcool) 174 N.m (17,7 kgf.m) a 2.800 rpm (gasolina)
Rotação de corte de combustível	6.300 rpm	6.300 rpm

*NBR ISO 1585

SISTEMA ELÉTRICO	1.4L MPFI ECONO.FLEX	1.8L MPFI Flexpower
Bateria	45 Ah (sem A/C) 55 Ah (com A/C)	55 Ah (com A/C)
Alternador	60 A (90 A com condicionador de ar)	60 A (90 A com condicionador de ar)
Velas	BPR5EY (NGK)	BPR6EY (NGK)
Folga dos eletrodos	0,8 a 0,9 mm	0,8 a 0,9 mm
Distribuidor (característica do avanço)	Automático	

TRANSMISSÃO	1.4L MPFI ECONO.FLEX		1.8L MPFI Flexpower	
	Reduções (5 Marchas)	Velocidades recomendadas para troca de marcha (Motor quente)	Reduções (5 Marchas)	Velocidades recomendadas para troca de marcha (Motor quente)
1ª marcha	3,73:1	1ª ⇔ 2ª 18 km/h	3,73:1	1ª ⇔ 2ª 24 km/h
2ª marcha	1,96:1	2ª ⇔ 3ª 35 km/h	1,96:1	2ª ⇔ 3ª 40 km/h
3ª marcha	1,31:1	3ª ⇔ 4ª 55 km/h	1,31:1	3ª ⇔ 4ª 64 km/h
4ª marcha	0,95:1	4ª ⇔ 5ª 72 km/h	0,95:1	4ª ⇔ 5ª 72 km/h
5ª marcha	0,76:1	–	0,76:1	–
Marcha à ré	3,31:1	–	3,31:1	–
Diferencial	4,87:1	–	4,19:1	–
Tração	Dianteira	–	Dianteira	–

CARROCERIA				
Capacidade da caçamba (litros)	1.4L MPFI ECONO.FLEX			1.8L MPFI Flexpower
Até altura das laterais (sob cobertura marítima)	1143			1143
Carga (kg)	Sem A/C	Sem A/C + DH	Com A/C + DH	Com A/C
Carga útil (passageiros e bagagens)	722	707	685	697
Capacidade de tração de reboque sem freio	450			
Capacidade de tração de reboque com freio	1200			
Peso do veículo (kg)	Conquest			Sport
	Sem A/C	Sem A/C + DH	Com A/C + DH	Com A/C
Peso bruto total	1800			1850
Peso máximo permissível por eixo (dianteiro)	850			
Peso máximo permissível por eixo (traseiro)	1050			
Peso bruto total combinado (reboque sem freio)	2250			2300
Peso bruto total combinado (reboque com freio)	3000			3050
Peso total do veículo em ordem de marcha	1078	1093	1115	1153
Distribuição por eixo (dianteiro)	641	656	678	706
Distribuição por eixo (traseiro)	437			447
A/C = Condicionador de Ar				
DH = Direção Hidráulica				

FREIOS	
Tipo	Hidráulico, com 2 circuitos independentes cruzado e auxiliar a vácuo
Dianteiro	A disco ventilado
Traseiro	Tambor
Fluido utilizado	DOT 4 para freios a disco
Freio de estacionamento	Mecânico, atuante nas rodas traseiras

GEOMETRIA DA DIREÇÃO			
	Dianteiro	Traseiro	Diâmetro de giro (m)
Queda das rodas (câmbor)	-1°55' a -0°25'**	-2°12' a -1°12'*	—
Cáster	0°21' a 2°21'**	—	—
Convergência das rodas	-0°10' a 0°30'*	-0°10' a -0°30'*	—
Guia a guia	—	—	11,64 m
Parede a parede	—	—	11,89 m
* Valores verificados em veículos com duas pessoas no banco dianteiro e totalmente abastecido com óleo, água e meio tanque de combustível.			
** Valores medidos em veículos em ordem de marcha (sem carga no banco)			

RODAS E PNEUS				
	1.4L MPFI ECONO.FLEX		1.8L MPFI Flexpower	
Rodas	5½ J x 14 (estampada)		5½ J x 15 (alumínio)	
Pneus	175/70 R14-88T		185/60 R15 88H	
Pneu reserva	Roda estampada em aço, aro 14" com pneu radial 175/70 R14			
Pressão dos pneus*				
Pneus	Até 2 passageiros		Veículo lotado	
	Dianteiro	Traseiro	Dianteiro	Traseiro
175/70 R14-88T	2,2 (32)	1,8 (26)	2,2 (32)	3,1 (45)
185/60 R15 88H	2,2 (32)	1,8 (26)	2,2 (32)	3,1 (45)
<p>* Válido para calibragem de pneus a frio. A primeira especificação é em lbf/pol² e a segunda, entre parênteses é em kgf/cm².</p> <p>Recomendamos, em veículos em que o estepe é diferente dos pneus rodantes, que a utilização do pneu reserva não ultrapasse distâncias superiores a 100 km e que o mesmo não seja utilizado para a realização de rodizio de pneus, em razão da diferença do desempenho por ele apresentado. Esta diferença não prejudica a segurança do veículo.</p>				

CAPACIDADES DE LUBRIFICANTES E FLUIDOS	
Cárter do motor (sem o filtro de óleo)	3,25 litros
Filtro de óleo	0,25 litro
Transmissão	1,60 litros
Sistema de arrefecimento (inclusive radiador)	5,4 litros
Sistema de freio	0,45 litro
Sistema do lavador de pára-brisa	2,20 litros
Sistema de direção hidráulica	0,95 litro
Tanque de combustível	56 litros
Reserva do tanque de combustível	Aproxim. 5,0 litros
Reservatório de gasolina – sistema de partida a frio	0,515 litro
Sistema do condicionador de ar	650 g

LUBRIFICANTES E FLUIDOS RECOMENDADOS – VERIFICAÇÕES E TROCAS			
	Lubrificante / Fluido	Verificação do nível	Troca
Motor	Óleo de especificação API-SL ou superior e viscosidade AE-5W30*	Semanalmente	Veja instruções na Seção 13, sob Motor
Transmissão manual	Óleo mineral para transmissão SAE 75W 85 para engrenagem helicoidal coloração vermelha	Em todas as revisões	Não necessita troca
Freios	Fluido para freio DOT 4 ACDelco	—	A cada 30.000 km ou 2 anos
Caixa de direção hidráulica	Óleo Dexron II ACDelco	Em todas as revisões	Não necessita troca
Sistema de arrefecimento	Aditivo para radiador de longa duração (alaranjado) ACDelco na proporção de 35% a 50% de aditivo, complementando com água potável	Semanalmente	A cada 150.000 km ou 5 anos
Sistema do condicionador de ar	Gás R134a	Eficiência de A/C verificada nas revisões. Se necessário, nova carga de gás é efetuada	Não necessita troca
Reservatório de gasolina para a partida a frio	Gasolina aditivada	Semanalmente	—

(*) O veículo sai de fábrica abastecido com óleo de classificação API-SL e viscosidade SAE 5W30. Veja a Seção 13, sob “Verificação do nível de óleo do motor”.

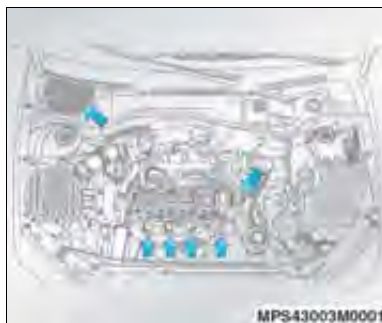

Serviços na parte elétrica

Por ser o seu veículo equipado com ignição eletrônica, tome os seguintes cuidados, quanto a segurança, ao executar qualquer serviço:

- Desligue a ignição e desconecte o cabo negativo da bateria. A não observância desta recomendação poderá causar acidente grave. (O perigo de acidente está nos seguintes pontos: bobina de ignição, velas de ignição).
- Se você usa marcapasso, não realize trabalhos com o motor em funcionamento.



Atenção!

Veículos com condicionador de ar são equipados com um ventilador adicional por trás da grade do radiador. Este ventilador é controlado por um interruptor termostático, o qual, dependendo do modelo, poderá fazê-lo funcionar inesperadamente, com a ignição ligada.

Troca de óleo do motor

Troque o óleo com o motor quente a cada 5.000 km ou 6 meses, o que ocorrer primeiro, se o veículo estiver sujeito a qualquer das condições severas de uso; consulte esta Seção, sob “Condições severas de uso”.

Se nenhuma das condições severas de uso ocorrer, troque o óleo a cada 10.000 km ou 12 meses, o que ocorrer primeiro, sempre com o motor quente.



Nota

As trocas de óleo deverão ser executadas de acordo com os intervalos de tempo ou quilometragem percorrida, dado que os óleos perdem as suas propriedades de lubrificação não só devido ao trabalho do motor, mas também por envelhecimento. Realize as trocas de óleo preferencialmente em uma Concessionária ou Oficina Autorizada Chevrolet, isto garantirá a utilização do óleo especificado, mantendo a integridade dos componentes do motor. Danos causados por utilização de óleo fora das especificações não serão cobertos pela garantia.



O tipo de óleo especificado é de classificação API-SL ou superior e de viscosidade SAE 5W30.

Verifique o nível de óleo semanalmente ou antes de iniciar uma viagem. É considerado normal o consumo de até 0,8 litro de óleo em cada 1.000 km rodados.

O nível de óleo deve ser verificado com o veículo nivelado e com o motor (que deverá estar à temperatura normal de funcionamento) desligado.

Espere pelo menos dois minutos antes de verificar o nível, para dar tempo ao óleo que percorre o motor para retornar todo ao cárter. Se o motor estiver frio, o óleo poderá demorar mais tempo para voltar ao cárter.

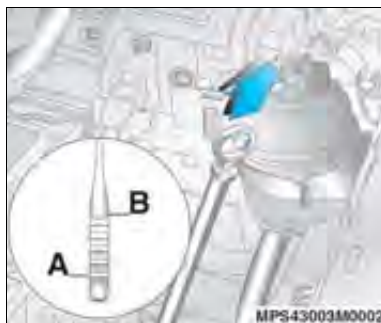

Verificação do nível de óleo do motor

Para verificar o nível, puxe a vareta do óleo e retire-a.

Limpe-a completamente e introduza-a totalmente, retire-a novamente e verifique o nível de óleo, que deve estar entre as marcas Superior (B) e Inferior (A) da vareta.

Adicione óleo somente se o nível atingir a marca Inferior (A) na vareta ou estiver abaixo dela.

O nível de óleo não deverá ficar acima da marca Superior (B) da vareta. No caso de isto acontecer, ocorrerão, por exemplo, um aumento do consumo de óleo, o isolamento das velas e a formação excessiva de resíduos de carvão.



Se precisar completar o nível, use sempre o mesmo tipo de óleo utilizado na última troca.

O seu veículo sai de fábrica abastecido com óleo de classificação API-SL e viscosidade SAE 5W30.

A estabilização de consumo de óleo só terá lugar depois de o veículo ter percorrido alguns milhares de quilômetros. Só então o coeficiente de consumo poderá ser estabelecido.



Política ambiental da General Motors do Brasil

"A General Motors do Brasil se compromete a preservar o meio ambiente e os recursos naturais, por meio do estabelecimento de objetivos e metas que possibilitem a melhoria contínua do seu desempenho ambiental, visando a redução dos resíduos, o cumprimento das leis e normas, a prevenção da poluição, e a boa comunicação com a comunidade."

Saiba que:

- O uso do óleo lubrificante resulta na sua deterioração parcial, que se reflete na formação de compostos carcinogênicos, resinas, entre outros.
- A ABNT (NBR 10004) classifica o óleo lubrificante usado como resíduo perigoso por apresentar toxicidade.

- O descarte de óleos lubrificantes usados no solo ou em cursos d'água é proibido por lei, além de gerar graves danos ambientais.
- A combustão não controlada dos óleos lubrificantes gera gases residuais nocivos ao meio ambiente.
- A reciclagem é instrumento prioritário para a destinação deste resíduo.

Reciclagem obrigatória

De acordo com a Resolução nº 9 do Conselho Nacional do Meio Ambiente – CONAMA de 31/08/93, os óleos lubrificantes deverão ser destinados a reciclagem ou regeneração. Quando necessitar efetuar troca de óleo, procure um estabelecimento que respeite estes requisitos, dê preferência, que façam parte da Rede de Serviços Autorizados Chevrolet.

Filtro de óleo – troca

O filtro de óleo deve ser trocado a cada duas trocas de óleo do motor e obrigatoriamente na primeira troca de óleo do motor.



Nota

Realize as trocas do filtro de óleo preferencialmente em uma Concessionária ou Oficina Autorizada Chevrolet.

Filtro de combustível

Substitua o filtro nos períodos recomendados no *Plano de Manutenção Preventiva*, no final desta seção.



Nota

Todo o sistema de injeção de combustível por trabalhar com pressão mais elevada que os sistemas convencionais, requer certos cuidados na sua manutenção. Substitua o filtro de combustível e mangueiras somente por peças originais GM.



Filtro de ar

Limpeza do elemento:

1. Levante o capô do motor.
2. Afrouxe a braçadeira (A) e solte a mangueira.
3. Solte os quatro parafusos (B) e remova a tampa.
4. Retire o elemento e limpe-o dando-lhe leves batidas.
5. Limpe também a parte interna do filtro.

Troca do elemento:

Troque o elemento do filtro de ar a cada 30.000 km, para condições normais, e com maior frequência se o veículo é usado em estradas de poeira e areia.



Sistema de arrefecimento

Troca do líquido de arrefecimento

O sistema de arrefecimento do motor contém um aditivo para radiador à base de etilenoglicol (aditivo de longa duração), com propriedades que propiciam uma proteção adequada, dificultando o congelamento, a ebulição da mistura e corrosão.

O líquido de arrefecimento deverá ser substituído a cada 5 anos ou 150.000 km.

Nota

- O trabalho de substituição do líquido de arrefecimento deverá ser executado por uma Concessionária ou Oficina Autorizada Chevrolet, pois é necessário eliminar todo o ar do sistema durante o reabastecimento.
- Antes da adição do aditivo, o sistema de arrefecimento deve estar bem limpo.

Nível do líquido de arrefecimento

Difícilmente ocorrem quaisquer perdas no sistema de arrefecimento de circuito fechado, sendo muito raro ter que completar o nível, porém este deve ser verificado semanalmente, com o veículo nivelado e o motor frio.

Se for necessário reabastecer o sistema de arrefecimento, faça-o observando sempre a marca indicada por uma seta ao lado das palavras "Frio/Cold" ou "Kalt/Cold" no reservatório, que indica a quantidade máxima de líquido de arrefecimento. Efetue o procedimento com o motor frio, removendo a tampa, e adicionando aditivo para radiador de longa duração ACDelco (alaranjado), na proporção de 35% a 50% de aditivo, complementando com água potável

Coloque a tampa, apertando-a firmemente.

 **Nota** Se o veículo for utilizado em região de clima extremamente frio (ao redor de -20°C), recomenda-se a utilização de líquido de arrefecimento na proporção de 50% de aditivo e 50% de água potável.

 **Nota** O aditivo para radiador de longa duração (coloração alaranjada) não pode ser misturado ao aditivo convencional (coloração esverdeada) ou outros produtos, tais como óleo solúvel C, pois as misturas reagem formando borras que podem ocasionar o entupimento do sistema e consequente superaquecimento do veículo. Em caso de trocas de tipo de aditivo, é necessária a lavagem do sistema.

 **Nota** Se for necessário completar o nível constantemente, dirija-se a uma Concessionária ou Oficina Autorizada Chevrolet para verificar a tampa do sistema, eventuais vazamentos e substituir todo o líquido de arrefecimento, para manter a concentração correta.

 **Atenção!** Os vapores e líquidos escaldantes do sistema de arrefecimento em ebulição podem explodir e causar queimaduras graves. Eles estão sob pressão, e se a tampa do radiador for aberta mesmo que parcialmente, os vapores poderão ser expelidos a alta velocidade. Nunca gire a tampa do radiador, enquanto o motor e o sistema de arrefecimento estiverem quentes. Se houver necessidade de girar a tampa, espere o motor esfriar.

Se for notada alguma irregularidade na temperatura do motor — se, por exemplo, o ponteiro do indicador no painel de instrumentos alcançar a área vermelha da escala — verifique imediatamente o nível do sistema de arrefecimento.

Se o nível estiver normal e a alta temperatura persistir, procure uma Concessionária ou Oficina Autorizada Chevrolet para identificar o problema e corrigir o defeito.



Tanque de combustível

Abastecimento

Faça o abastecimento antes do indicador de combustível atingir o aviso de reserva.

Para abastecer, proceda como segue:

1. Desligue o motor e abra a portinhola de acesso ao bocal de abastecimento puxando-a;
2. Segure a tampa, gire a chave no sentido anti-horário até a posição de destravamento e gire a tampa no mesmo sentido até removê-la;
3. Abasteça;
4. Recoloque a tampa com a chave na posição de destravamento, gire-a no sentido horário até ouvir o ruído característico (estalido) e, em seguida, gire a chave no mesmo sentido.

A tampa, quando travada, não permite a sua retirada.



Nota Para evitar danos ao reservatório de vapores que coleta os gases provenientes do tanque de combustível e conseqüentemente contribuir para a redução da poluição do meio ambiente, abasteça lentamente e após o terceiro desligamento automático da pistola de enchimento da bomba, interrompa o abastecimento.

Aditivo de combustível em veículos com sistema Flexpower e ECONO.FLEX – álcool e gasolina

Recomendamos o uso de um frasco do aditivo Flexpower ACDelco (frasco cinza), a cada 4 tanques completos ou 200 L de combustível nas seguintes situações:

- Veículos que costumam permanecer imobilizados por mais de duas semanas ou são utilizados apenas em pequenos percursos e com frequência não diária.
- Veículos que não costumam utilizar combustível aditivado.



Atenção! Nunca utilize aditivo específico para gasolina no álcool ou vice-versa.

Flexpower e ECONO.FLEX – álcool e gasolina

Nos veículos equipados com motores Flexpower e ECONO.FLEX – álcool e gasolina – poderá ser utilizada qualquer mistura (em qualquer proporção) de álcool e gasolina (aprovados conforme legislação em vigor) à venda nos postos de abastecimento brasileiros. O sistema de injeção eletrônica, através dos sinais recebidos de vários sensores, adequará o funcionamento do motor ao combustível utilizado. Certifique-se quanto à procedência do combustível, pois a utilização de combustível fora de especificação poderá acarretar danos irreversíveis ao motor.



A etiqueta acima encontra-se afixada na portinhola do bocal de abastecimento.

 **Nota** Mantenha sempre abastecido o reservatório de gasolina para partida a frio, de preferência com gasolina aditivada.



Reservatório de gasolina para partida a frio (com sistema Flexpower e ECONO.FLEX – álcool e gasolina)

Abastecimento

Verifique semanalmente o nível de gasolina do reservatório.

Para abastecer, faça o seguinte:

1. Desligue o motor.
2. Abra o capô.
3. Remova a tampa do reservatório, girando-a no sentido anti-horário.
4. Abasteça o reservatório com gasolina, aditivada até a marca de referência.
5. Instale a tampa do reservatório, girando-a no sentido horário.
6. Feche o capô.

 **Nota** A gasolina é inflamável e explosiva; desta forma, evite manuseá-la próximo às chamas e fazer qualquer atividade que possa gerar faíscas. Não fume! Isto também se aplica quando o odor da gasolina for notado. Se for percebido cheiro de vapores de gasolina dentro do veículo, leve-o imediatamente a uma Concessionária ou Oficina Autorizada Chevrolet para que seja reparada a causa.

Bicos injetores

Os bicos injetores dos veículos Chevrolet são autolimpantes e não necessitam de limpeza periódica.



Direção hidráulica

Inspeção e complementação do nível de fluido

Verifique o nível do fluido com o motor desligado. Use somente o fluido especial indicado na tabela de lubrificantes (*veja as especificações, na Seção 12*). Verifique o nível de acordo com os intervalos de tempo especificados no *Plano de Manutenção Preventiva*.

Uma vareta, localizada na tampa do reservatório, apresenta duas marcas. A inferior indica que o sistema necessita ser abastecido; a superior indica que ele está abastecido. Com o motor à temperatura normal de funcionamento, o nível de fluido deverá estar na marca superior. Com o motor frio, o fluido não deve descer abaixo da marca inferior.



Nota Se for necessário corrigir o nível de fluido, leve o seu veículo a uma Concessionária ou Oficina Autorizada Chevrolet a fim de ser determinada a causa da perda de nível, bem como efetuar a sua reparação.



Freios

Fluido de freio

Verifique o nível do fluido mensalmente ou quando se acender a luz indicadora de nível no painel de instrumentos (D). O nível do fluido deve estar entre as marcas MAX e MIN gravadas no reservatório.

A complementação do nível de fluido não é recomendada, pois existe uma relação entre o nível do fluido e o desgaste da pastilha de freio. Isto pode ser verificado sob as seguintes condições:

- Se a luz indicadora (D) do freio se acender por ocasião de frenagens e acelerações fortes ou em curvas acentuadas o desgaste da pastilha aproxima-se de 70% de sua espessura.

- Se a luz indicadora (ⓘ) permanecer acesa por períodos mais longos dirija-se a uma Concessionária ou Oficina Autorizada Chevrolet para a troca das pastilhas.

⚠ Atenção!

- Se o nível do fluido no reservatório estiver fora do recomendado, procure uma Concessionária ou Oficina Autorizada Chevrolet.
- A utilização do veículo com as pastilhas desgastadas ou com vazamentos no sistema de freio pode comprometer a integridade do sistema de freio do veículo e deve ser reparado imediatamente em uma Concessionária ou Oficina Autorizada Chevrolet, pois coloca em risco a sua segurança.
- O fluido de freio é tóxico.

Embreagem hidráulica

O sistema de embreagem hidráulica utiliza o mesmo reservatório e fluido que o sistema de freio.

Sempre que se substituir o fluido de freio deve ser efetuada a sangria do sistema de embreagem.

Rodas e pneus

Os pneus originais de produção são adequados às características técnicas do seu veículo e proporcionam o máximo de conforto e segurança.



Nota No caso de precisar substituir os pneus ou rodas por outros com diferentes características, antes de o fazer procure uma Concessionária ou Oficina Autorizada Chevrolet. A utilização de pneus ou rodas inadequadas poderá determinar a perda da garantia.

Exame da pressão dos pneus

É essencial para o conforto, segurança e duração dos pneus, mantê-los inflados à pressão recomendada.

Verifique a pressão dos pneus, incluindo o da roda reserva, semanalmente, antes de iniciar viagens ou ainda se for usar o veículo carregado. Os pneus devem ser verificados a frio, utilizando-se um manômetro bem aferido.

As pressões dos pneus estão indicadas em uma etiqueta, situada no interior da tampa da portinhola do tanque de combustível.

Pressões incorretas nos pneus aumentam o desgaste e comprometem o desempenho do veículo, o conforto dos passageiros e o consumo do combustível.



Não deve ser reduzida a pressão de enchimento após uma viagem, pois é normal o aumento de pressão devido ao aquecimento dos pneus.

Após a verificação da pressão dos pneus, coloque novamente as tampas de proteção das válvulas dos bicos de enchimento.

Balanceamento das rodas

As rodas do seu veículo devem ser balanceadas para evitar vibrações no volante, proporcionando um rodar seguro e confortável.

Balanceie as rodas sempre que surgirem vibrações e na ocasião da troca de pneus.



Atenção! Após o rodízio dos pneus, é recomendada a verificação do balanceamento dos conjuntos rodas/pneus.



Verificação do estado dos pneus e das rodas

Os impactos contra guias de calçada podem causar estragos nas rodas e no interior dos pneus. Estes danos nos pneus, invisíveis exteriormente, ao revelarem-se mais tarde podem ser a causa de acidentes a altas velocidades. Em consequência, se precisar subir numa guia, faça-o bem devagar e se possível em ângulo reto.

Ao estacionar, tome o cuidado de verificar se os pneus não ficaram pressionados contra a guia. Periodicamente, verifique os pneus quanto ao desgaste (altura da banda de rodagem) ou estragos visíveis. O mesmo deverá ser feito em relação às rodas.

Em caso de desgaste ou estragos anormais, procure uma Concessionária ou Oficina Autorizada Chevrolet para que estes sejam reparados e o alinhamento da suspensão e da direção seja aferido.

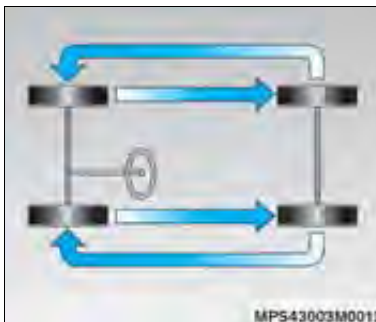

Rodízio dos pneus

Pneus dianteiros e traseiros exercem fenômenos de trabalho distintos e podem apresentar desgaste diferente dependendo diretamente da utilização nos diversos tipos de pavimentos, maneiras de dirigir, alinhamento da suspensão, balanceamento de rodas, pressão de pneus, etc.

A recomendação para o proprietário é efetuar uma auto-avaliação na condição de uso do veículo, e praticar o rodízio dos pneus em intervalos curtos de quilometragem, não devendo exceder 10.000 km rodados. O resultado será obter maior regularidade no desgaste da banda de rodagem e, conseqüentemente, maior alcance quilométrico.

O rodízio de pneus radiais deve ser executado como indicado na figura.

A condição dos pneus é item de verificação nas revisões periódicas nas Concessionárias ou Oficinas Autorizadas Chevrolet, as quais estão capacitadas para diagnosticar sinais de desgaste irregular ou qualquer outra avaria que comprometa o produto.

⚠ Atenção!

- A borracha dos pneus **degrada-se** com o tempo. Isso é válido também para o **pneu reserva**, mesmo que não tenha sido utilizado.
- O **envelhecimento** dos pneus depende das mais variadas condições de uso, incluindo a temperatura, as condições de carga e a manutenção da pressão de enchimento.
- Os pneus devem ser regularmente levados à uma assistência técnica do seu fabricante, para avaliação de suas condições de uso.
- O **pneu reserva** sem uso por um período de **seis anos** só deve ser utilizado em caso de emergência; dirija em baixa velocidade quando estiver utilizando este pneu.



Reposição dos pneus

Por motivo de segurança recomenda-se substituir os pneus quando a profundidade dos sulcos, da banda de rodagem estiver próximo de 3 mm.

⚠ Atenção!

- A profundidade mínima para os sulcos é de 1,6 mm. Esta informação é identificada pela sigla *TWI* (*Tread Wear Indicators*), na área do "ombro" dos pneus, conforme mostrado na figura.
- O perigo de aquaplanagem é maior quanto menor for a profundidade dos sulcos nos pneus.

O pneu deve ser substituído também quando apresentar: cortes, bolhas na lateral ou qualquer outro tipo de deformação.



Nota Na reposição, use pneus da mesma marca e medida substituindo, de preferência, todo o jogo num mesmo eixo, dianteiro ou traseiro.

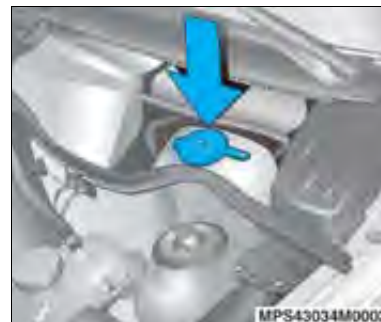

Reservatório de água do lavador do pára-brisa

Está localizado no compartimento do motor. Para abri-lo, puxe a tampa. Encha-o somente com água limpa para evitar o entupimento dos injetores.

Para uma limpeza eficiente, recomendamos que se adicione à água um frasco de *Optikleen*, encontrado nas Concessionárias Chevrolet.

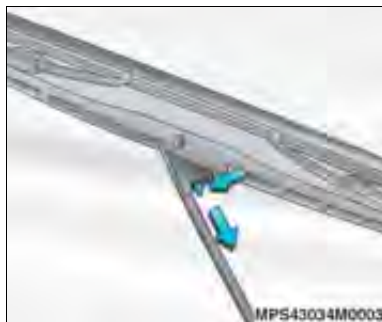

Palhetas do limpador do pára-brisa

Evite utilizar os limpadores dos vidros com os mesmos secos ou sem que os esguichos dos lavadores sejam acionados.

Verifique a condição das palhetas com frequência. Limpe-as com sabão neutro diluído em água.

Substituição das palhetas do limpador do pára-brisa

Substituir as palhetas pelo menos uma vez por ano ou sempre que sua eficiência diminua, prejudicando a visibilidade sob chuva. Para isto, pressione a lingüeta de travamento, empurre a palheta para baixo e remova-a.



Sistema de aviso de revisão

Uma semana antes do limite de tempo ou a cada 10.000 km rodados, a mensagem de aviso para Inspeção ("InsP") aparecerá na linha superior do mostrador do hodômetro por 7 segundos, após a ignição ser ligada. A mensagem continuará a ser mostrada até que o veículo seja levado a uma Concessionária ou Oficina Autorizada Chevrolet para efetuar a respectiva revisão.

 **Nota** O sistema de aviso de inspeção não leva em consideração períodos nos quais a bateria esteve desligada. Por este motivo, os intervalos de manutenção especificados no *Plano de Manutenção Preventiva* devem ter prioridade, devendo ser observados.

Plano de manutenção preventiva

 **Nota** Os primeiros 1.000 km são determinantes para garantir maior durabilidade e alta performance do motor, portanto não dirija prolongadamente a velocidades constantes muito alta ou muito baixa.

Para obter uma utilização econômica e segura e garantir um bom preço de revenda do seu veículo, é de importância vital que todo serviço de manutenção seja executado com a frequência recomendada.

O *Plano de Manutenção Preventiva* prevê inspeções a cada 10.000 km. Se, porém, o veículo é pouco utilizado e este limite não for atingido no decorrer de um ano, então devem-se efetuar os serviços de manutenção em bases anuais, e não em função da quilometragem.

 **Atenção!** Nunca efetue você mesmo quaisquer reparações ou regulagem no motor, chassi e componentes de segurança. Por falta de conhecimento, poderá infringir leis de proteção ao meio ambiente ou de segurança. A execução do trabalho de forma inadequada poderá comprometer a sua própria segurança e a de outros.

Revisão especial

Deve ser executada ao término do primeiro ano de uso ou aos 10.000 km rodados (o que ocorrer primeiro), sem ônus para você – com exceção dos itens de consumo normal que constam no *Certificado de Garantia* – veja instruções sobre “*Responsabilidade do Proprietário*”. Esta revisão poderá ser feita em qualquer Concessionária ou Oficina Autorizada Chevrolet mediante a apresentação do cupom existente no final do *Certificado de Garantia*, respeitados os limites de quilometragem indicados (veja instruções sobre *Normas de Garantia*).

Teste de rodagem

Este teste é parte integrante do **Plano de Manutenção Preventiva** e deve ser, preferencialmente, executado de acordo com os intervalos de tempo especificados no **Plano de Manutenção Preventiva**, pois assim, eventuais irregularidades ou necessidades de ajustes serão percebidas e poderão ser corrigidas.

Antes do teste de rodagem:

- **No compartimento do motor**
 1. Verificar quanto a eventuais vazamentos, corrigir ou completar:
 - Reservatório do lavador do pára-brisa.
 - Reservatório do sistema de arrefecimento do motor.
 - Reservatório de gasolina do sistema de partida a frio (flexpower e ECONO.FLEX).
 2. Verificar e corrigir, se necessário:
 - Conexões e encaminamento dos fios elétricos.
 - Fixação e encaminamento das mangueiras de vácuo, de combustível e do sistema de arrefecimento.
 3. Verificar quanto a elementos soltos e corrigir, se necessário.
- **Com o veículo no chão**
Verificar, ajustar ou corrigir, se necessário:
 - Aperto dos parafusos das rodas.
 - Pressão e estado dos pneus (inclusive pneu reserva).
 - Funcionamento de todos os acessórios e opcionais.
- **Por baixo do veículo**
Examinar e corrigir, se necessário:
 - Parte inferior do veículo quanto a eventuais danos e elementos faltantes, soltos ou danificados.

Durante o teste de rodagem:

1. Efetuar o teste de rodagem percorrendo, de preferência, vias com condições variadas e mais representativas possível das condições reais de utilização do veículo (asfalto, paralelepípedo, subidas íngremes, curvas fechadas etc.).
2. Verificar e corrigir, se necessário:
 - Funcionamento dos instrumentos do painel e luzes indicadoras.
 - Alavanca de sinalização de direção quanto ao retorno automático à posição de repouso, após as curvas.
 - Volante de direção quanto à inexistência de folga na posição central, retorno automático após as curvas e o seu alinhamento durante deslocamento em linha reta.
 - Motor e conjunto de transmissão quanto ao desempenho durante as acelerações e desacelerações, marcha lenta, marcha constante e nas reduções de marcha.
 - Eficiência dos freios de serviço e estacionamento.
 - Estabilidade do veículo em curvas e pistas irregulares.
3. Eliminar os eventuais ruídos constatados durante o teste.

Verificações periódicas

Realizadas pelo proprietário:

- Verificar semanalmente o nível do líquido de arrefecimento no reservatório de expansão do sistema de arrefecimento e completar, se necessário, observando sempre a marca indicada por uma seta ao lado das palavras "Frio/Cold" ou "Kalt/Cold" no reservatório, que indica a quantidade máxima de líquido de arrefecimento. Efetue o procedimento com o motor frio, removendo a tampa, e adicionando aditivo para radiador de longa duração ACDelco (alaranjado), na proporção de 35% a 50% de aditivo, complementando com água potável.
- Verificar semanalmente o nível de óleo do motor e completar, se necessário.
- Verificar semanalmente o nível do reservatório do lavador do pára-brisa e completar, se necessário.
- Verificar semanalmente o nível do reservatório de gasolina para partida a frio e completar, se necessário.
- Verificar semanalmente a calibragem dos pneus, inclusive do pneu reserva.
- Verificar ao parar o veículo se o freio de estacionamento está funcionando corretamente.

Intervalo máximo para troca de óleo do motor

Trocar com o motor quente, veja especificações na Seção 12, sobre Lubrificantes recomendados.

- A cada 5.000 km ou 6 meses, o que primeiro ocorrer, se o veículo estiver sujeito a qualquer das condições severas de uso; consulte "Condições severas de uso".
- A cada 10.000 km ou 12 meses, o que primeiro ocorrer, se nenhuma das condições severas de uso ocorrer.
- Examinar quanto a vazamentos.
- Trocar o filtro de óleo do motor na primeira troca de óleo; as seguintes, a cada duas trocas de óleo do motor.

Condições severas de uso

É considerado uso severo, as seguintes condições:

- Quando a maioria dos percursos exige o uso de marcha lenta por longo tempo ou a operação contínua em baixa rotação freqüente (como o "anda e pára" do tráfego urbano).
- Quando a maioria dos percursos não excede 6 km (percurso curto) com o motor não completamente aquecido.
- Operação freqüente em estradas de poeira, areia e trechos alagados.
- Operação freqüente como reboque de trailer ou carreta.
- Utilização como táxi, veículo de polícia ou atividade similar.

Quadro de manutenção preventiva

Revisões (a cada 10.000 km ou 1 ano)

1 ^a	2 ^a	3 ^a	4 ^a	5 ^a	6 ^a	7 ^a	8 ^a	9 ^a	10 ^a	Serviços a serem executados
										Teste de rodagem
	●		●		●		●		●	Verificar o veículo quanto a eventuais irregularidades. Fazer o teste de rodagem depois da revisão.
										Motor e transmissão
●	●	●	●	●	●	●	●	●	●	Motor e transmissão: verificar quanto a eventuais vazamentos.
		●			●			●		Velas de ignição: substituir.
	●					●				Correia dentada da distribuição: verificar o estado e corrigir a tensão.
				●					●	Correia dentada da distribuição: substituir.
●	●	●	●		●	●	●	●		Correias de agregados ("acessórios"): verificar o estado.
				●					●	Correias de agregados ("acessórios"): substituir.
<i>Verifique intervalo nesta Seção</i>										Óleo do motor: substituir.
<i>Verifique intervalo nesta Seção</i>										Filtro de óleo: trocar o elemento.
●	●		●	●		●	●		●	Filtro de ar: verificar o estado e limpar, se necessário.
		●			●			●		Filtro de ar: substituir o elemento.
●	●	●	●	●	●	●	●	●	●	Filtro de combustível (externo ao tanque) – veículos com sistema Flexpower: substituir.
				●					●	Pré-filtro de combustível (pescador da bomba de combustível) – veículos com sistema Flexpower e ECONO.FLEX – substituir.
	●		●		●		●		●	Óleo da transmissão manual: verificar o nível do óleo e completar se necessário.

Quadro de manutenção preventiva

Revisões (a cada 10.000 km ou 1 ano)

1ª	2ª	3ª	4ª	5ª	6ª	7ª	8ª	9ª	10ª	Serviços a serem executados
										Sistema de arrefecimento
<i>Verifique intervalo nesta Seção</i>										Sistema de arrefecimento: substituir o líquido e corrigir eventuais vazamentos.
										Freios
●	●	●	●	●	●	●	●	●	●	Pastilhas e disco de freio: verificar quanto a desgaste.
		●			●			●		Lonas e tambores: verificar quanto a desgaste.
	●		●		●		●		●	Tubulações e mangueiras de freio: verificar quanto a vazamento.
●	●	●	●	●	●	●	●	●	●	Freios de estacionamento: verificar e regular, se necessário. Lubrificar as articulações dos liames e cabos.
●		●		●		●		●		Fluido de freio: verificar o nível.
	●		●		●		●		●	Fluido de freio: substituir.
										Direção, suspensão (dianteira e traseira) e pneus
●	●	●	●	●	●	●	●	●	●	Reservatório da direção hidráulica: verificar o nível de fluido e completar, se necessário. Verificar quanto a eventuais vazamentos.
		●			●			●		Mangueiras e conexões da direção: verificar quanto a vazamentos e aperto.
●	●	●	●	●	●	●	●	●	●	Amortecedores: verificar quanto a fixação e eventuais vazamentos.
	●		●		●		●		●	Sistema de direção: verificar quanto a folga e torque nos parafusos – verificar os protetores de pó da cremalheira da caixa de direção quanto a vazamentos.
	●		●		●		●		●	Guarnições e protetores de pó: verificar o estado, posicionamento e eventuais vazamentos.
●	●	●	●	●	●	●	●	●	●	Pneus: verificar a pressão de enchimento, quanto ao desgaste e eventuais avarias, executar rodízio, se necessário. Verificar o torque das porcas de fixação das rodas.

Quadro de manutenção preventiva

Revisões (a cada 10.000 km ou 1 ano)

1 ^a	2 ^a	3 ^a	4 ^a	5 ^a	6 ^a	7 ^a	8 ^a	9 ^a	10 ^a	Serviços a serem executados
										Carroceria
●			●			●			●	Condicionador de ar: verificar o sistema quanto ao funcionamento.
	●		●		●		●		●	Filtro de limpeza do condicionador de ar: substituir.
●			●			●			●	Carroceria e parte inferior do assoalho: verificar quanto a danos na pintura ou corrosão.
●	●	●	●	●	●	●	●	●	●	Cintos de segurança: verificar catarços, fivelas e parafusos de fixação quanto ao estado de conservação, torque e funcionamento.
										Embreagem
	●		●		●		●		●	Embreagem hidráulica**: substituir o fluido e verificar o curso livre do pedal.
										Sistema elétrico
●	●	●	●	●	●	●	●	●	●	Sistema elétrico: Verificar com o "TECH 2" a ocorrência de códigos de falha.
●	●	●	●	●	●	●	●	●	●	Equipamentos de iluminação e sinalização: verificar.
●	●	●	●	●	●	●	●	●	●	Lavadores e limpadores do pára-brisa: verificar o estado das palhetas e lave-as, se necessário.
	●				●				●	Foco dos faróis: verificar a regulagem.
●	●	●	●	●	●	●	●	●	●	"Reset" o aviso de inspeção do painel de instrumentos.

** O sistema de embreagem hidráulica utiliza o mesmo reservatório e fluido que o sistema de freio.

Certificado de Garantia

As Concessionárias Chevrolet asseguram a você, como proprietário de um veículo Chevrolet, a possibilidade de usufruir dos seguintes direitos, que lhe são concedidos pela General Motors do Brasil Ltda. (GM do Brasil), adicionalmente àqueles constantes do Termo de Garantia do Manual do Proprietário:

1. **Garantia:** Conforme os termos deste Certificado de Garantia.
2. **Revisões de Manutenção Preventiva:** Uma é executada antes da entrega do veículo e a outra, ao término do primeiro ano de uso ou aos 10.000 km rodados (o que ocorrer primeiro), sem ônus para você (com exceção dos itens de consumo normal – *veja instruções sobre Responsabilidade do Proprietário*). A primeira revisão especial será feita em qualquer Concessionária ou Oficina Autorizada Chevrolet mediante a apresentação do cupom existente no final desta Seção, respeitados os limites de quilometragem indicados (*veja instruções sobre Normas de Garantia*).
3. **Assistência Técnica:** No início deste Manual, sobre Serviço de Atendimento Chevrolet, você encontrará o procedimento para que seja garantida a sua satisfação no atendimento e no esclarecimento de dúvidas junto à Rede Autorizada Chevrolet.

4. **Orientação** quando da entrega do veículo novo, sobre:
 - a) Itens de Responsabilidade do Proprietário, Normas da Garantia e Termos de Garantia.
 - b) Manutenção Preventiva.
 - c) Correta utilização dos comandos, instrumentos e acessórios do veículo.

Para que você possa usufruir destes direitos é requisito indispensável:

1. O preenchimento correto do Aviso de Venda pela Concessionária vendedora. Este documento assegura a garantia oferecida pela General Motors do Brasil Ltda.
2. O preenchimento correto do Quadro de Identificação existente no final deste Manual. Certifique-se de que a Concessionária vendedora assine, date e carimbe o quadro para que você tenha assegurados os seus direitos junto a qualquer Concessionária Chevrolet.

Veículo turista

A General Motors do Brasil procurando uma vez mais atender seus Clientes, está com um programa de cobertura de garantia em países da América do Sul. Desta forma, se o seu veículo estiver dentro do período de garantia, você será atendido sem ônus por uma Concessionária Autorizada Chevrolet nos países indicados.

Os países participantes do programa são Argentina, Paraguai e Uruguai.

Para que se possa usufruir dos direitos da garantia nos países acima citados, deverão ser seguidos todos os procedimentos contidos em "*Normas de Garantia*" e os "*Termos de Garantia*" deste manual.

As revisões da Manutenção Preventiva devem ser efetuadas em Concessionárias no território brasileiro.

Certificado de Garantia e Plano de Manutenção Preventiva*

Instruções gerais

Leia com máxima atenção as instruções contidas nesta Seção, pois elas estão diretamente ligadas à Garantia do veículo.

Exija da sua Concessionária vendedora o preenchimento correto e completo do Quadro de Identificação localizado no final deste Manual, uma vez que dos informes nele registrados dependerá o processamento da Garantia, em suas várias fases.

Você encontrará nesta Seção a definição das responsabilidades da Concessionária vendedora e da General Motors do Brasil Ltda. quanto ao veículo que você adquiriu; encontrará também a definição de suas próprias responsabilidades em relação ao uso e manutenção do veículo, a fim de que possa fazer jus à Garantia que lhe é oferecida.

Nesta seção, acha-se o Quadro de Controle das Revisões cobertas pelo Plano de Manutenção Preventiva. Depois de cada revisão,

* O Plano de Manutenção Preventiva se encontra discriminado neste Manual do Proprietário, sendo aqui mencionado em virtude de sua vinculação aos processos de garantia. Ressaltamos que este Plano se entende para veículos que trabalham sob condições normais de funcionamento. Condições severas requerem uma redução proporcional em relação às quilômetros indicadas.

a Concessionária ou Oficina Autorizada Chevrolet deverá carimbar, datar e vistar o quadro correspondente. Certifique-se de que isso seja feito, para poder comprovar, a qualquer momento, como seu veículo é bem cuidado em suas mãos.

Na **Seção 13 deste Manual** encontram-se os itens de revisão referentes ao Plano de Manutenção Preventiva, com indicação de sua frequência.

Ao executar os serviços de manutenção ali descritos, a Concessionária ou Oficina Autorizada Chevrolet procederá como foi explicado no tópico anterior.

Nesta Seção está o cupom correspondente à 1ª revisão, o qual só deverá ser destacado quando da execução do respectivo serviço. Não aceite o manual com as vias do cupom previamente destacadas.

Normas da Garantia

1. **Preparação antes da entrega:** Para assegurar-se de que você obtenha a máxima satisfação com seu novo veículo, sua Concessionária vendedora submeteu-o a cuidadosa revisão de entrega de acordo com o programa de inspeção de veículo novo recomendado pelo fabricante.
2. **Identificação do Proprietário:** O Quadro de Identificação do Proprietário e do veículo, apresentado no final deste Manual, quando devidamente preenchido e assinado pela Concessionária vendedora, serve para apresentação do

proprietário a qualquer Concessionária ou Oficina Autorizada Chevrolet em todo o território nacional e, juntamente com a Nota Fiscal de venda emitida pela Concessionária vendedora, capacita-o ao recebimento dos serviços descritos nestas normas.

3. **Garantia:** Dentro das condições estipuladas nos Termos de Garantia, você obterá atendimento em garantia em qualquer Concessionária ou Oficina Autorizada Chevrolet.
4. **Primeira revisão (Especial) da manutenção preventiva relativa a 1 ano de uso ou aos 10.000 km rodados:** O respectivo cupom autoriza o proprietário a receber todos os serviços correspondentes em qualquer Concessionária ou Oficina Autorizada Chevrolet, mediante a apresentação do Manual do Proprietário. A 1ª revisão deve ser executada aos 12 meses a partir da data de venda ao primeiro comprador com tolerância de 30 dias para mais ou menos, ou entre os 9.000 e 11.000 km rodados, prevalecendo o que ocorrer primeiro. A mão-de-obra é gratuita para o proprietário, ao qual caberão apenas as despesas referentes aos itens de consumo normal (*veja instruções detalhadas sobre Responsabilidade do Proprietário*).

5. **É de responsabilidade do Proprietário:** A manutenção adequada do veículo, além de reduzir os custos operacionais, ajudará a evitar falhas por negligência, as quais não são cobertas pela Garantia. Assim, para sua proteção, você deve sempre procurar uma Concessionária ou Oficina Autorizada Chevrolet para as revisões periódicas estipuladas no Plano de Manutenção Preventiva, pois a Garantia só terá validade mediante a apresentação do Manual do Proprietário com todos os quadros correspondentes às revisões já vencidas devidamente preenchidos e assinados pela Concessionária ou Oficina Autorizada Chevrolet executante do serviço.

Termos de Garantia

Não existem quaisquer garantias com relação ao veículo adquirido, expressas ou inferidas, declaradas pela Concessionária na condição de vendedora e prestadora de serviços, ou pela General Motors do Brasil Ltda., na condição de fabricante ou importadora, a não ser aquelas contra defeitos de material ou de manufatura estabelecidas no presente Termo de Garantia.

Toda e qualquer reclamação do comprador quanto a falhas, defeitos e omissões verificados no veículo durante a vigência desta garantia só será atendida mediante a apresentação da respectiva Nota Fiscal de venda emitida pela Concessionária Chevrolet, juntamente com o Manual do Proprietário devidamente preenchido, sendo estes os

únicos documentos competentes para assegurar o atendimento, com exclusão de qualquer outro.

A General Motors do Brasil Ltda., garante que cada veículo novo de sua fabricação ou importação e entregue ao primeiro comprador por uma Concessionária Chevrolet, incluindo todo o equipamento e acessórios nele instalados na fábrica – é isento de defeitos de material ou de manufatura, em condições normais de uso, transferindo-se automaticamente todos os direitos cobertos por esta garantia, no caso de o veículo vir a ser revendido, ao(s) proprietário(s) subsequente(s), até o término do prazo previsto neste termo.

A obrigação da General Motors do Brasil Ltda. limita-se ao conserto ou substituição de quaisquer peças que, dentro do período normal da Garantia a que aludem estes Termos, conforme a discriminação observada no tópico abaixo, sejam devolvidas a uma Concessionária ou Oficina Autorizada Chevrolet, em seu estabelecimento comercial, e cujo exame revele satisfatoriamente a existência do defeito reclamado. O conserto ou substituição das peças defeituosas, de acordo com esta Garantia, será feito pela Concessionária ou Oficina Autorizada Chevrolet, sem débito das peças e mão-de-obra por ela empregadas.

A presente garantia compreende a garantia legal e a garantia contratual e é concedida nas seguintes condições:

- 12 meses ao adquirente pessoa física ou jurídica que utilizará o veículo como destinatário final, excetuando-se aqueles que utilizarão o veículo para transporte remunerado de pessoas ou bens; e
- 12 meses ou 50.000 km de rodagem, o que primeiro ocorrer, ao adquirente pessoa jurídica que utilizará o veículo para seus negócios ou produção, ou ao adquirente pessoa física que utilizará o veículo para transporte remunerado de pessoas ou bens.

Os termos desta Garantia não serão aplicáveis nos seguintes casos:

- Ao veículo Chevrolet que tenha sido sujeito a uso inadequado, negligência ou acidente;
- Ao veículo que tenha sido reparado ou alterado fora de uma Concessionária ou Oficina Autorizada Chevrolet, de modo que, no julgamento do fabricante, seja afetado seu desempenho e segurança;
- Aos serviços de manutenção normal (tais como: afinação de motor, limpeza do sistema de alimentação, alinhamento da direção, balanceamento de rodas e ajustagem dos freios e embreagem);

- A substituição de itens de manutenção normal (tais como: velas, filtros, correias, escovas do alternador e do motor de partida, pastilhas e discos de freio, sistema de embreagem (platô, disco e rolamento), buchas da suspensão, amortecedores, rolamentos em geral e vedadores em geral) quando tal substituição é feita em conexão com serviços de manutenção normal;
- A deterioração normal de estofados e itens de aparência devido a desgaste ou exposição ao tempo.

Esta garantia substitui definitivamente quaisquer outras garantias, expressas ou inferidas, incluindo quaisquer garantias implícitas quanto à comercialização ou adequação do veículo para um fim específico, e quaisquer outras obrigações ou responsabilidades por parte do fabricante.

A General Motors do Brasil Ltda. reserva-se o direito de modificar as especificações ou introduzir melhoramentos nos veículos em qualquer época, sem incorrer na obrigação de efetuar o mesmo nos veículos anteriormente vendidos.

Responsabilidade do Proprietário

Para fazer jus à Garantia que a General Motors do Brasil Ltda. oferece ao seu veículo, o proprietário deve observar com rigor as instruções aqui contidas, no que diz respeito à manutenção.

Durante o período em que vigorar a Garantia, as revisões de manutenção preventiva previstas no Plano de Manutenção Preventiva contido neste Manual do Proprietário deverão, obrigatoriamente, ser executadas em uma Concessionária ou Oficina Autorizada Chevrolet.

Itens e serviços não cobertos pela Garantia

Para os itens previstos na primeira revisão de Manutenção Preventiva, a mão-de-obra para verificação será gratuita, desde que sua execução ocorra dentro do período de tempo ou de quilometragem estipulados em Normas da Garantia, exceto para as despesas, inclusive a mão-de-obra, referentes a itens de consumo, avarias e quebras provocadas por terceiros. Os itens e serviços pertencentes a esta categoria estão descritos a seguir:

- Óleo e fluidos em geral
- Filtros em geral
- Serviços conforme Plano de Manutenção Preventiva
- Vidros

Peças que sofrem desgaste natural

Algumas peças podem sofrer desgaste natural (em diferentes níveis), conforme o tipo de operação a que o veículo está sujeito, e estão cobertas pela Garantia Legal de 90 dias para defeitos de fabricação, a partir da data de compra do veículo. Na ocorrência de defeitos de fabricação (constatando-se que não houve uso abusivo) as peças deverão ser substituídas. Em qualquer outro caso, a substituição deverá seguir orientação específica de fabricante, correndo todas as despesas por conta do proprietário.

São elas:

- Buchas da suspensão;
- Sistema de embreagem (platô, disco e rolamento);
- Discos de freio;
- Pastilhas e lonas de freio;
- Amortecedores;
- Rolamentos em geral;
- Vedadores em geral;
- Velas de ignição;
- Fusíveis;
- Lâmpadas;
- Palhetas dos limpadores dos vidros;
- Pneus;
- Correias;
- Escovas do alternador e motor de partida.

Plano de Manutenção Preventiva

Nas *páginas da Seção 13 deste Manual do Proprietário*, apresentamos um Plano de Manutenção Preventiva, que é oferecido como uma recomendação para que o proprietário possa conservar seu veículo e mantê-lo em perfeitas condições de funcionamento. No tocante à primeira revisão, leia atentamente as informações contidas sobre Itens e serviços não cobertos pela Garantia.

Esclarecemos que o Plano de Manutenção Preventiva foi elaborado para um veículo utilizado sob condições normais de funcionamento.

Para condições consideradas severas, a periodicidade deverá ser proporcionalmente reduzida, de acordo com a frequência e intensidade que os serviços severos são impostos ao veículo.

Nas condições consideradas severas, impõem-se a revisão e/ou limpeza e/ou troca mais frequentes dos seguintes itens:

- Óleo lubrificante do motor e filtro de óleo lubrificante do motor (*veja instruções na Seção 13 deste Manual*).
- Elemento do filtro de ar do motor (*veja instruções na Seção 13 deste Manual*).

São considerados serviços severos, exemplificativamente:

- Operação constante no lento trânsito urbano, com excessivo regime de anda-e-pára.
- Tração de reboque.
- Serviços de táxi e similares.
- Frequentes corridas de curta distância, sem dar ao motor tempo suficiente para que ele atinja sua temperatura normal de funcionamento.
- Longos percursos em estradas poeirentas (sem calçamento ou com muita incidência de terra ou areia).
- Uso prolongado do regime de marcha lenta.

Garantia adicional contra corrosão da carroceria:

Em complemento à garantia legal e contratual, a General Motors do Brasil Ltda. garante a carroceria do veículo contra corrosão perfurante, derivada de defeitos de fabricação, de montagem ou de material, **pelo período de quatro anos contados do término da garantia contratual conferida ao veículo.**

Para os efeitos desta garantia adicional, considera-se corrosão perfurante a oxidação proveniente de defeitos de fabricação ou de montagem do veículo, ou ainda, defeitos do material empregado, havidos no interior da chapa (metal base), estendendo-se para o meio externo.

A garantia adicional ora conferida consiste na reparação de todos os componentes da carroceria que apresentarem corrosão derivada de defeitos de fabricação, de montagem ou de materiais, se tais causas forem reconhecidas pelo fabricante.

- A garantia adicional está **condicionada** à execução de todas as revisões da carroceria, nos termos **indicados no plano de manutenção**, durante o período de vigência desta garantia adicional, bem como ao preenchimento do “Controle de Revisões e Manutenções Preventivas de Carroceria” quando da execução da revisão por parte da Rede de Concessionárias Chevrolet. O não cumprimento de tais revisões cancela automaticamente a garantia adicional.
- Cabe ao proprietário efetuar inspeções de carroceria a cada 12 meses, a partir da data de aquisição do veículo, sendo admitida uma tolerância de 30 (trinta) dias se anteriores ou posteriores à data estabelecida para a realização da inspeção junto a Rede de Concessionárias Chevrolet.

Esta garantia adicional não se aplica nas seguintes condições:

- Dano total ou parcial causado ao veículo, no qual a carroceria não tenha sido reparada segundo os padrões e normas técnicas do fabricante;
- Danos decorrentes de reparos da carroceria efetuados fora da Rede de Concessionárias Chevrolet;
- Corrosão provocada ou resultante de montagem de acessórios não homologados pela General Motors do Brasil Ltda.;
- Danos resultantes de influências externas anormais, tais como, mas não se limitando a, impactos, ações de substâncias químicas, ações do meio ambiente, e detritos de origem animal ou vegetal.
- Alterações das características originais de pintura do veículo.



Nota Rodas e elementos mecânicos não são partes integrantes da carroceria.

- **As inspeções de carroceria são gratuitas, desde que observados os prazos indicados para sua realização. As despesas com materiais empregados, reparos necessários e mão-de-obra referentes aos reparos necessários correm por conta do proprietário.**

Garantia Especial Montana

Em complemento à garantia legal e contratual, a General Motors do Brasil Ltda. garante o reparo das peças relacionadas abaixo, que integram o motor e a transmissão de seu veículo, pelo período de 2 (dois) anos contados do término da garantia contratual conferida ao veículo.

Cobertura: Peças do motor e da transmissão cobertas por esta garantia adicional:

- **Motor:** cabeçote, pistões, anéis, virabrequim, comando de válvulas, bomba d'água, módulo de injeção eletrônica, bomba de combustível, motor de partida, alternador.
- **Transmissão:** engrenagens, anéis sincronizadores, rolamentos, diferencial.

Excluem-se desta garantia as peças que sofrem desgaste natural e que estão expressamente relacionadas neste Manual do Proprietário.

Condições: A Garantia Especial Montana ora conferida está condicionada ao cumprimento, pelo proprietário, das seguintes condições:

- (a) realizar inspeções semestrais junto às Concessionárias ou Oficinas Autorizadas Chevrolet nas datas apropriadas, independentemente da quilometragem do veículo;
- (b) realizar as revisões periódicas conforme Plano de Manutenção Preventiva previsto neste Manual;

- (c) atender às recomendações necessárias à manutenção do veículo em perfeitas condições de uso, feitas pela Concessionária ou Oficina Autorizada Chevrolet por ocasião da realização das inspeções semestrais e das revisões periódicas.

As despesas de mão-de-obra na realização das inspeções semestrais não serão cobradas do proprietário.

Serão de responsabilidade do proprietário os custos decorrentes de reparos preventivos (mão-de-obra e substituição de peças)

recomendados pela Concessionária ou Oficina Autorizada Chevrolet como necessários à manutenção do veículo em perfeitas condições de uso, desde que não estejam cobertos pela garantia legal e contratual, e/ou pela Garantia Especial Montana para motor e transmissão ora concedida.

Inspeções semestrais: Nas inspeções semestrais serão verificados os itens constantes da tabela abaixo:

Inspeção geral	Aos 06 meses*	Aos 12 meses*	Aos 18 meses*	Aos 24 meses*	Aos 30 meses*	Aos 36 meses*
Verificar o correto funcionamento do motor e da transmissão, mangueiras e tubos, chicotes, conectores, fusíveis, bateria e sinais de vazamento no sistema de arrefecimento e lubrificação do motor, transmissão, ou danos em geral.	●	●	●	●	●	●
Itens de revisão						
Líquido de arrefecimento do motor verificar e completar, se necessário.	●	●	●	●	●	●
Correia dentada da distribuição – verificar o estado e corrigir a tensão.	●	●	●	●	●	●
Pastilhas e disco de freio – verificar quanto ao desgaste.	●	●	●	●	●	●
Fluido de freio – verificar quanto ao desgaste.	●	●	●	●	●	●

* A partir da data de aquisição do veículo novo

Tolerância: As inspeções semestrais necessárias à manutenção da Garantia Especial Montana ora conferida poderão ser realizadas dentro de um prazo de 30 dias anteriores ou posteriores à data estabelecida para sua realização.

Sendo a inspeção semestral desta garantia especial realizada no mesmo prazo da revisão periódica, as duas serão efetuadas pela Concessionária ou Oficina Autorizada Chevrolet ao mesmo tempo. Neste caso, o carimbo e o visto deverão ser apostos nos dois Quadros de Controle deste Manual do Proprietário (das Revisões e das Inspeções Semestrais).

Se o prazo para a revisão periódica não coincidir com o prazo para a realização da inspeção semestral (incluindo a tolerância admitida), ambas deverão ser realizadas separadamente.

Cancelamento automático da Garantia Especial Montana: A Garantia Especial Montana ora concedida será cancelada se o proprietário:

- (a) não realizar, no prazo apropriado, as inspeções semestrais;
- (b) não realizar, no prazo apropriado, as revisões periódicas;
- (c) não autorizar a realização dos serviços/substituição de peças recomendadas como necessárias à manutenção do veículo em perfeitas condições de uso, que tenham sido feitas pela Concessionária ou Oficina Autorizada Chevrolet por ocasião da realização das inspeções semestrais e das revisões periódicas.

Notas finais

1. A Garantia Especial Montana aqui oferecida vincula-se ao veículo, independentemente do número de proprietários que o mesmo vier a ter durante o período de sua vigência, desde que observadas as condições estabelecidas neste documento.
2. A extensão do Chevrolet Road Service é oferecida dentro das regras estabelecidas no Manual de Condições Gerais do Programa que é entregue ao proprietário, e desde que observadas as condições estabelecidas neste documento para a Garantia Especial Montana.

Quadro de Controle das Revisões

Instruções para uso

A Concessionária executante do trabalho deverá carimbar e aplicar o visto no quadro correspondente a cada revisão que efetuar, indicando a quilometragem, o nº da O.S. e a data em que o serviço foi executado.

Revisão de Entrega

Data: / /

Carimbo Concessionária

O. S.: km:

1ª Revisão Especial aos 10.000 km

Data: / /

Carimbo Concessionária

O. S.: km:

2ª Revisão aos 20.000 km

Data: / /

Carimbo Concessionária

O. S.: km:

3ª Revisão aos 30.000 km

Data: / /

Carimbo Concessionária

O. S.: km:

4ª Revisão aos 40.000 km

Data: / /

Carimbo Concessionária

O. S.: km:

5ª Revisão aos 50.000 km

Data: / /

Carimbo Concessionária

O. S.: km:

6ª Revisão aos 60.000 km

Data: / /

Carimbo Concessionária

O. S.: km:

7ª Revisão aos 70.000 km

Data: / /

Carimbo Concessionária

O. S.: km:

Quadro de Controle das Revisões

8ª Revisão aos 80.000 km

Data: / /

Carimbo Concessionária

O. S.: km:

9ª Revisão aos 90.000 km

Data: / /

Carimbo Concessionária

O. S.: km:

10ª Revisão aos 100.000 km

Data: / /

Carimbo Concessionária

O. S.: km:

11ª Revisão aos 110.000 km

Data: / /

Carimbo Concessionária

O. S.: km:

12ª Revisão aos 120.000 km

Data: / /

Carimbo Concessionária

O. S.: km:

13ª Revisão aos 130.000 km

Data: / /

Carimbo Concessionária

O. S.: km:

14ª Revisão aos 140.000 km

Data: / /

Carimbo Concessionária

O. S.: km:

15ª Revisão aos 150.000 km

Data: / /

Carimbo Concessionária

O. S.: km:

16ª Revisão aos 160.000 km

Data: / /

Carimbo Concessionária

O. S.: km:

Quadro de Controle das Trocas de Óleo do Motor

Instruções para uso

A troca do óleo lubrificante é extremamente importante para o bom funcionamento do motor pois, dentre outros fatores, contribui decisivamente para sua maior durabilidade. E é por isso que a General Motors do Brasil Ltda., recomenda que sejam seguidas as orientações contidas neste manual (Seção 13). As Concessionárias e Oficinas Autorizadas Chevrolet estão preparadas para promover o gerenciamento do plano de lubrificação de seu veículo, segundo os padrões e normas técnicas estabelecidos pela General Motors do Brasil Ltda. Para tanto, cada troca de óleo realizada nas Concessionárias Chevrolet será indicada nos campos ao lado, relativos ao Plano de Lubrificação. Este procedimento permite um acompanhamento do histórico das trocas de óleo efetuadas em seu veículo. A General Motors do Brasil Ltda. acredita que desta forma estará colaborando para um melhor desempenho do motor do seu veículo, prolongando sua vida útil e, assim, contribuindo para proteger e valorizar o patrimônio de seus consumidores.

Troca de Óleo aos 5.000

Data: / /

Carimbo Concessionária

O. S.: km:

Troca de Óleo aos 10.000

Data: / /

Carimbo Concessionária

O. S.: km:

Troca de Óleo aos 15.000

Data: / /

Carimbo Concessionária

O. S.: km:

Troca de Óleo aos 20.000

Data: / /

Carimbo Concessionária

O. S.: km:

Troca de Óleo aos 25.000

Data: / /

Carimbo Concessionária

O. S.: km:

Troca de Óleo aos 30.000

Data: / /

Carimbo Concessionária

O. S.: km:

Troca de Óleo aos 35.000

Data: / /

Carimbo Concessionária

O. S.: km:

Quadro de Controle das Trocas de Óleo do Motor

Troca de Óleo aos 40.000

Data: / /

Carimbo Concessionária

O. S.: km:

Troca de Óleo aos 45.000

Data: / /

Carimbo Concessionária

O. S.: km:

Troca de Óleo aos 50.000

Data: / /

Carimbo Concessionária

O. S.: km:

Troca de Óleo aos 55.000

Data: / /

Carimbo Concessionária

O. S.: km:

Troca de Óleo aos 60.000

Data: / /

Carimbo Concessionária

O. S.: km:

Troca de Óleo aos 65.000

Data: / /

Carimbo Concessionária

O. S.: km:

Troca de Óleo aos 70.000

Data: / /

Carimbo Concessionária

O. S.: km:

Troca de Óleo aos 75.000

Data: / /

Carimbo Concessionária

O. S.: km:

Troca de Óleo aos 80.000

Data: / /

Carimbo Concessionária

O. S.: km:

1ª REVISÃO (ESPECIAL)

VEÍCULO VIN

Proprietário:

Executada aos: km Data: /..... /.....

Concessionária:

Cidade: Estado:

Declaro ter sido atendido quanto aos serviços de revisão especial previstos no "Plano de Manutenção Preventiva" deste Manual.

.....

1ª VIA

Assinatura do proprietário

Sr. Concessionário Vendedor:

Este cupom é comprovante de que a Revisão Especial foi executada a contento. Portanto, em seu interesse, peça ao cliente para assiná-lo e guarde-o em seu arquivo.

Os serviços correspondentes a esta revisão estão indicados no "Plano de Manutenção Preventiva", deste Manual.

IMPORTANTE: Caso o veículo atendido tenha sido vendido por outra Concessionária, envie-lhe a 1ª via deste cupom e guarde a 2ª como comprovante.

1ª REVISÃO (ESPECIAL)

VEÍCULO VIN

Proprietário:

Executada aos: km Data:/...../.....

Concessionária:

Cidade: Estado:

Declaro ter sido atendido quanto aos serviços de revisão especial previstos no "Plano de Manutenção Preventiva" deste Manual.

.....

Assinatura do proprietário

2ª VIA

Sr. Concessionário Vendedor:

Vimos informar a V. Sa. que executamos os serviços de Revisão Especial ao término do primeiro ano de uso ou aos 10 000 km (o que ocorreu primeiro) no veículo identificado no verso, pelo que lhe solicitamos, através deste, providenciar o correspondente reembolso.

Atenciosamente,

Carimbo da
Concessionária
Atendadora

.....
Assinatura da Concessionária Atendadora

Controle de Revisões e Manutenções Preventivas de Carroceria

1º ANO (Entre o 11º e 13º mês)

O. S.: _____

km: _____ Data: ____ / ____ / ____

Assinatura e carimbo da Concessionária

Comentários

Assinatura do Cliente

2º ANO (Entre o 23º e 25º mês)

O. S.: _____

km: _____ Data: ____ / ____ / ____

Assinatura e carimbo da Concessionária

Comentários

Assinatura do Cliente

Controle de Revisões e Manutenções Preventivas de Carroceria

3º ANO (Entre o 35º e 37º mês)

O. S.: _____

km: _____ Data: ____ / ____ / ____

Assinatura e carimbo da Concessionária

Comentários

Assinatura do Cliente

4º ANO (Entre o 47º e 49º mês)

O. S.: _____

km: _____ Data: ____ / ____ / ____

Assinatura e carimbo da Concessionária

Comentários

Assinatura do Cliente

Quadro de Controle das Inspeções Semestrais

1ª Inspeção

06 meses (Obrigatória)

Data

Assinatura e carimbo da Concessionária
ou Oficina Autorizada

2ª Inspeção

12 meses (Obrigatória)

Data

Assinatura e carimbo da Concessionária
ou Oficina Autorizada

3ª Inspeção

18 meses (Obrigatória)

Data

Assinatura e carimbo da Concessionária
ou Oficina Autorizada

Quadro de Controle das Inspeções Semestrais

4ª Inspeção

24 meses (Obrigatória)

Data

Assinatura e carimbo da Concessionária
ou Oficina Autorizada

5ª Inspeção

30 meses (Obrigatória)

Data

Assinatura e carimbo da Concessionária
ou Oficina Autorizada

6ª Inspeção

36 meses (Opcional)

Data

Assinatura e carimbo da Concessionária
ou Oficina Autorizada

Termo de Recebimento e Ciência

Declaro por intermédio do presente que recebi da Concessionária _____
_____ o Manual do Proprietário e toda a literatura
de porta-luvas relativos ao veículo modelo _____
_____, chassi _____, que adquiri
nesta data.

Declaro também que li e estou ciente dos termos e condições constantes do Certificado de Garantia, Folheto de Condições Gerais do Chevrolet *Road Service* e demais literaturas de porta-luvas.

Local: _____ Data: ____ / ____ / ____

Nome do comprador: _____

R.G. ou C.P.F. _____

Endereço: _____

Telefone: (_____) _____

Assinatura: _____

QUADRO DE IDENTIFICAÇÃO DO PROPRIETÁRIO

NÚMERO DE SÉRIE DO VEÍCULO		DATA DA VENDA	
----------------------------	--	---------------	--

VALIDADE DA GARANTIA	DE		À		OU		KM
----------------------	----	--	---	--	----	--	----

NOME DO 1º PROPRIETÁRIO	
-------------------------	--

NOME DO 2º PROPRIETÁRIO	
-------------------------	--

NOME DO 3º PROPRIETÁRIO	
-------------------------	--

FINALIDADE DE UTILIZAÇÃO	<input type="checkbox"/> Destinatário final	<input type="checkbox"/> Comercial
--------------------------	---	------------------------------------

VELOCÍMETRO SUBSTITUÍDO EM		COM		KM
----------------------------	--	-----	--	----

Carimbo da Concessionária	CONCESSIONÁRIA VENDEDORA		Nº
	ENDEREÇO		
	CEP	CIDADE	ESTADO
	C.G.C.		INSCR. EST.
	TELEFONE	NOTA FISCAL DE VENDA	
	DATA	ASSINATURA	

CONTROLE DE ACESSÓRIOS CHEVROLET

Somente os Acessórios Chevrolet são desenvolvidos sob o rigor da Engenharia da General Motors do Brasil.

Para o controle dos principais itens instalados em seu veículo, solicite o selo de autenticidade do produto e cole-o no quadro abaixo.
Veja na Seção 4 a relação de acessórios disponíveis para o seu veículo.

SELO

SELO

SELO

SELO

SELO

SELO

SELO

SELO

SELO

SELO

SELO

SELO

QUADRO DE INFORMAÇÕES GERAIS

Este quadro de informações foi elaborado para facilitar a consulta das especificações mais utilizadas.

Calibragem dos pneus

Deve ser feita com os pneus frios.

Pressão dos pneus (lbf/pol ²)				
Pneus	Veículo com até 2 passageiros		Veículo lotado	
	Dianteiros	Traseiros	Dianteiros	Traseiros
175/70 R14-88T	32	26	32	45
185/60 R15 88H	32	26	32	45

Óleo do motor

Verifique o nível do óleo semanalmente ou antes de iniciar uma viagem (espere pelo menos 2 minutos após desligar o motor).

O veículo deverá estar em local plano e com o motor quente.

Caso tenha adicionado ou substituído o óleo, funcionar o motor por alguns segundos e desligá-lo para verificar o nível.

Período para troca

- **A cada 5.000 km ou 6 meses**, o que ocorrer primeiro, se o veículo estiver sujeito a qualquer destas **condições severas de uso**:
 - Quando a maioria dos percursos exige o uso de marcha lenta por longo tempo ou a operação contínua em baixa rotação frequente (como o “anda pára” do tráfego urbano).
 - Quando a maioria dos percursos não exceder 6 km (percurso curto) com o motor não completamente aquecido.
 - Operação frequente em estradas de poeira, areia e trechos alagados.
 - Operação frequente como reboque de trailer ou carreta.
 - Utilização como táxi, veículo de polícia ou atividade similar.
- **A cada 10.000 km ou 12 meses**, o que ocorrer primeiro, se nenhuma destas condições severas de uso, acima descritas ocorrer.

Tipos de óleos especificados

Classificação: API-SL ou superior.

Viscosidade: SAE 5W30.

Quantidade de óleo no cárter do motor: 3,25 litros (sem a troca do filtro); e 3,5 litros (com a troca do filtro).

Combustível

Recomendamos o uso de um frasco do aditivo Flexpower ACDelco (frasco cinza), a cada 4 tanques completos ou 200 L de combustível.

Nunca utilize aditivo específico para gasolina no álcool ou vice-versa. Capacidade do tanque de combustível: 56 litros.

Fluido de freio

Verifique o nível mensalmente, caso esteja abaixo do nível, deverá ser efetuada uma inspeção no sistema e nunca completar o nível, pois há uma relação entre o nível do fluido e o desgaste das pastilhas de freio.