

---

## Índice

Introdução .....	2
Resumo .....	6
Chaves, portas e vidros .....	21
Bancos e dispositivos de segurança .....	39
Compartimentos de carga .....	64
Comandos e controles .....	69
Luzes .....	101
Conforto e conveniência .....	108
Sistema de ventilação e ar condicionado .....	126
Condução e operação .....	133
Cuidados com o veículo .....	168
Serviços e manutenção .....	231
Especificações .....	242
Garantia .....	250
Informações ao cliente .....	257
Índice alfabético .....	260

## Introdução

<b>Combustível</b>	<b>Designação</b>	<input type="text"/>		
<b>Óleo do motor</b>	<b>Classificação</b>	<input type="text"/>		
<b>Pressão dos pneus</b>	<b>Viscosidade</b>	<input type="text"/>		
	<b>Tamanho do pneu</b>	<input type="text"/>	<b>Dianteiro</b>	<b>Traseiro</b>
			<input type="text"/>	<input type="text"/>
<b>Peso</b>				
	<b>Capacidade de carga</b>	<input type="text"/>		

## Quadro de informações do veículo

Anote as especificações do seu veículo na página anterior para que estejam sempre à mão. Estas informações estão disponíveis nas seções "Serviços e manutenção" e "Dados técnicos".

## Introdução

Seu veículo foi projetado para ser uma combinação de tecnologia avançada, segurança, cuidado com o meio ambiente e economia.

Este Manual do Proprietário fornece todas as informações necessárias para capacitar sua direção com segurança e eficiência.

Certifique-se de que seus passageiros conheçam o possível risco de acidentes e ferimentos que podem ocorrer devido ao uso inadequado deste veículo.

Siga sempre as leis e normas específicas do país em que se encontra. Essas leis podem diferir das informações contidas neste manual.

Recomendamos que leia com atenção o Certificado de garantia e o Plano de manutenção preventiva neste manual.

Quando este Manual do Proprietário se refere a uma visita à oficina, recomendamos sua Rede de Concessionárias ou Oficinas Autorizadas Chevrolet.

Toda a Rede de Concessionárias e Oficinas Autorizadas Chevrolet fornece serviços de primeira classe. Mecânicos treinados e experientes trabalham de acordo com instruções específicas Chevrolet.

A literatura de bordo está no console central e deverá sempre ser mantida à mão.

Você poderá conhecer um pouco mais sobre a GM e os produtos Chevrolet acessando o site:

[www.chevrolet.com.br](http://www.chevrolet.com.br)

## Como utilizar este manual

- A seção "Resumo" fornece uma visão geral resumida sobre alguns recursos importantes que podem ou não ser específicos de seu veículo. Para obter informações mais detalhadas consulte cada um dos recursos que podem ser encontrados mais à frente neste manual.
- O índice no final deste manual e em cada capítulo mostra onde as informações estão e o ajudará a procurar informações específicas.
- O Manual do Proprietário utiliza as especificações de fábrica do veículo.
- As direções indicadas, por ex. esquerda, direita ou dianteira, traseira, sempre se relacionam ao sentido de condução.
- Dependendo da variação do modelo, da variação para o país, dos equipamentos e acessórios especiais integrados, a gama de

## 4 Introdução

equipamentos em seu veículo pode diferir dos itens mencionados no Manual do Proprietário.

- As mensagens exibidas e classificações internas estão escritas em **negrito**.

### Perigo, atenção e cuidado

Algumas informações neste manual são exibidas em destaque, pois são muito importantes.

#### **⚠ Perigo**

Texto com a marca **⚠ Perigo** fornece informações sobre risco de ferimentos fatais. A inobservância dessas informações pode colocar a vida em perigo.

#### **⚠ Atenção**

O texto marcado com **⚠ Atenção** fornece informações sobre risco de acidente ou ferimento. A inobservância dessas informações pode causar ferimentos.

#### **Cuidado**

Texto com a marca **Cuidado** fornece informações sobre danos possíveis ao veículo. A inobservância dessas informações pode causar danos ao veículo.



Este símbolo indica um procedimento proibido que pode causar ferimentos ou danos ao veículo.





## Resumo

### Informações básicas de condução

#### Destrramento das portas



Pressione  para destravar a porta do motorista. Pressione novamente em um intervalo de cinco segundos para destravar todas as outras portas.

Pressione e solte  para abrir o porta-malas.

#### Ajuste do banco

##### Bancos elétricos

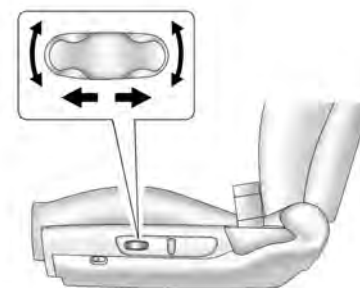

Mova o banco para frente ou para trás movendo o interruptor de controle para frente ou para trás.

Levante ou abaixe a parte dianteira ou traseira do banco movendo a extremidade do interruptor de controle para cima ou para baixo.

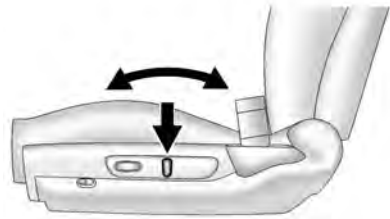
**Encostos reclináveis elétricos**

O banco do motorista possui um encosto reclinável elétrico. Para levantar ou reclinarm o encosto, movam a parte superior do interruptor de controle para frente ou para trás.

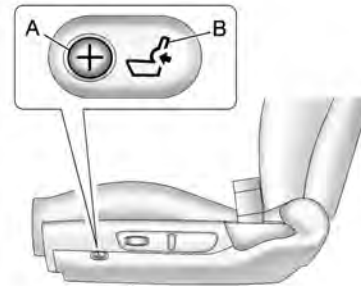
**Ajuste lombar elétrico**

Pressione a parte dianteira **A** ou traseira **B** do interruptor de controle para aumentar ou diminuir o apoio lombar.

**Bancos dianteiros aquecidos**

Pressione a parte superior do interruptor para ligar o aquecimento do banco em temperatura alta (2). A luz indicadora **2** acenderá. Pressione novamente a parte superior do interruptor para ligar o aquecimento do banco em temperatura baixa (1). A luz indicadora **1** acenderá. Pressione a parte inferior do interruptor para desligar a função. A função de aquecimento dos bancos também desligará quando a ignição for desligada.

### Ajuste do apoio de cabeça



Puxe os apoios de cabeça para cima para levantá-los. Para abaixá-los, pressione o botão (seta), localizado na parte superior do encosto do banco e pressione o apoio de cabeça para baixo.

Para certificar-se de que o apoio de cabeça está travado na posição, pressione-o para baixo após soltar o botão.

### Cinto de segurança



Puxe o cinto de segurança e encaixe-o na fivela. O cinto de segurança não deve estar torcido e deve estar ajustado ao corpo. O encosto do banco não deve estar demasiado inclinado para trás.

Para liberar o cinto, pressione o botão vermelho na fivela do cinto.

### Ajuste do espelho

#### Espelho retrovisor interno

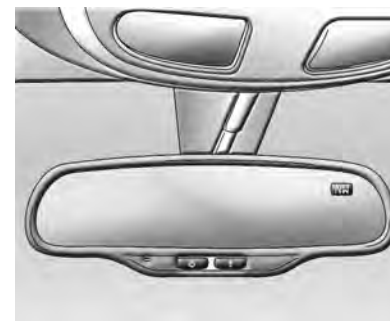

Segure o espelho retrovisor interno no centro e mova-o para ajustá-lo à melhor visão traseira.

#### Espelho retrovisor eletrocrômico

O veículo possui um espelho retrovisor eletrocrômico interno.

O antiofuscamento automático reduz o brilho de faróis vindos da traseira do veículo. Sempre que o veículo é ligado, a função de redução de



intensidade e a luz indicadora no espelho retrovisor interno são acionadas automaticamente.

☉ **(On/Off) (Liga/Desliga)** : Pressione para ligar ou desligar o recurso antiofuscamento.

### Espelho retrovisor externo



O controle dos espelhos retrovisores externos localiza-se no apoio de braço da porta do motorista.

Para ajustar os espelhos externos:

1. Mova o seletor localizado abaixo do interruptor de quatro vias para a esquerda ou direita, para selecionar o espelho correspondente.
2. Use o interruptor de quatro vias para mover o espelho na direção desejada.

Mantenha o seletor na posição central quando não estiver ajustando os espelhos externos.

### Ajuste de posição do volante

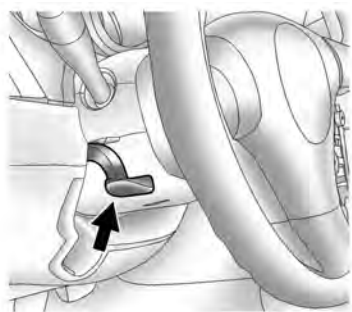

Destrave puxando a alavanca (seta) para baixo, regule o volante e, em seguida, retorne a alavanca na posição original e certifique-se de que esteja totalmente travada.

Regule o volante apenas quando o veículo estiver parado e com a alavanca de ajuste da coluna de direção destravada.

### Visão geral do painel de instrumentos

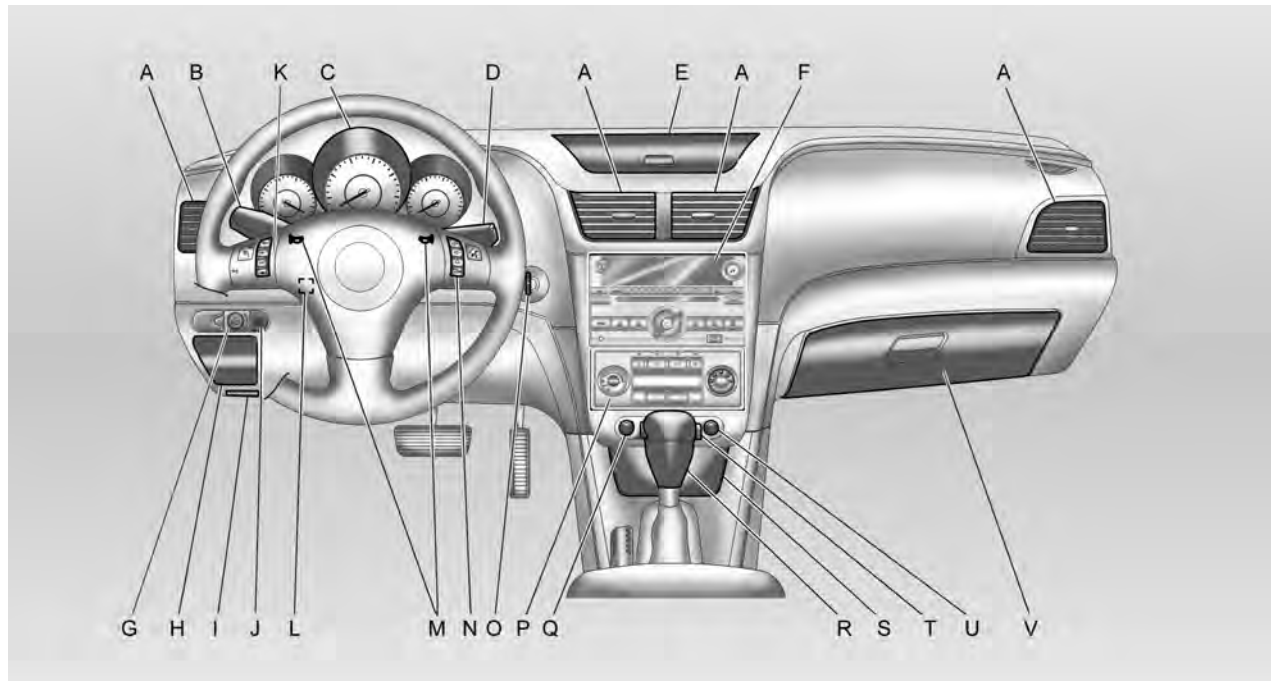

## 12 Resumo

<b>A</b>	Difusores de ar .....	131	<b>N</b>	Controles de áudio no volante .....	72
<b>B</b>	Lampejador do farol alto ....	103	<b>O</b>	Interruptor da ignição .....	147
	Sinalizadores de direção ...	104	<b>P</b>	Sistema de ventilação e ar condicionado .....	126
<b>C</b>	Painel de instrumentos .....	70	<b>Q</b>	Sinalizador de advertência (pisca-alerta) .....	103
<b>D</b>	Limpador/lavador do para-brisa .....	73	<b>R</b>	Alavanca de mudança .....	153
<b>E</b>	Porta-objetos no painel central .....	65	<b>S</b>	Porta-objetos no painel central .....	65
<b>F</b>	Rádio .....	109	<b>T</b>	Indicador de condição do airbag do passageiro .....	81
<b>G</b>	Controle de iluminação do painel de instrumentos .....	105		Lembrete do cinto de segurança do passageiro ...	80
<b>H</b>	Porta-objetos do painel de instrumentos .....	64	<b>U</b>	Botão do controle de tração .....	160
<b>I</b>	Alavanca de destravamento do capô ....	175	<b>V</b>	Porta-luvas .....	64
<b>J</b>	Interruptor do farol de neblina .....	104			
<b>K</b>	Controle de velocidade de cruzeiro .....	72			
	Controles do Centro de informações ao motorista .....	89			
<b>L</b>	Ajuste de posição do volante (não aparece nesta figura) .....	71			
<b>M</b>	Buzina .....	72			

## Iluminação interna

### Luzes internas

As luzes internas acendem quando qualquer porta é aberta.

Elas apagam depois que todas as portas estiverem fechadas.

Para acender as luzes internas manualmente, gire totalmente o botão de iluminação no painel de instrumentos, localizado do lado esquerdo da coluna de direção, no sentido horário. As luzes internas permanecerão acesas não importando se as portas estão abertas ou fechadas.

### Lâmpadas de leitura

As lâmpadas de leitura dianteiras se localizam no console de teto dianteiro. As lâmpadas de leitura traseiras estão junto à luz do teto, próximas dos bancos traseiros.

Pressione as lentes para acender e apagar as lâmpadas, enquanto as portas estiverem fechadas.

### Luzes externas



⊖ : Gire a extremidade da alavanca para esta posição para ligar ou desligar manualmente o controle automático de iluminação (o interruptor retorna automaticamente).

**AUTO** : Dependendo das condições externas de iluminação acende automaticamente os faróis, luzes de estacionamento, lanternas e luzes laterais.

☰☷ : Operação manual das luzes de estacionamento, lanternas e luzes laterais.

☰☷ : Operação manual dos faróis, luzes de estacionamento, lanternas e luzes laterais.

#### Advertência de luzes externas desligadas

Soará um sinal de advertência caso a porta do motorista seja aberta e a ignição estiver desligada enquanto as luzes estão acesas.

### Lampejador de farol alto, farol alto e farol baixo



- Lampejador do farol alto = Puxe a alavanca
- Farol alto = Empurre a alavanca
- Farol baixo = Alavanca na posição central

### Sinalizadores de direção

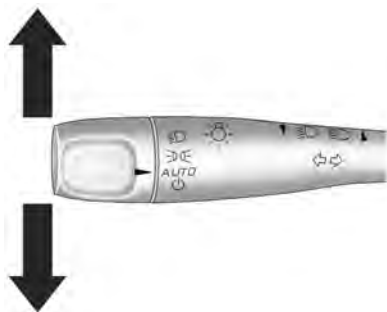

Direita = Alavanca para cima  
Esquerda = Alavanca para baixo

### Sinalizador de advertência (pisca-alerta)

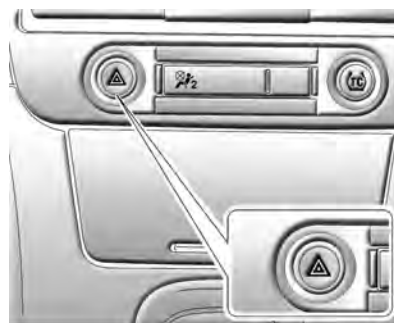

Para ligar/desligar pressione o interruptor .

### Buzina



Pressione próximo ou sobre os símbolos de buzina  na cobertura do volante para acioná-la.

## Limpadores e lavadores dos vidros

### Lavador do para-brisa







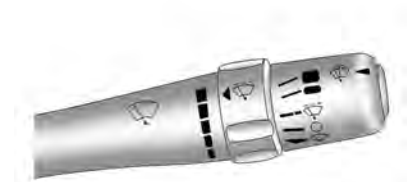

Pressione o botão  (na extremidade da alavanca) até que os lavadores comecem a pulverizar.

### Limpador do para-brisa



Levante ou abaixe a alavanca do limpador para as posições:

-  = Use para um ciclo de limpeza.
-  = Desliga os limpadores.
-  = Para funcionamento intermitente ou sensível à velocidade. Enquanto permanece nesta posição, gire  para variar a frequência.
-  = Limpadores lentos.
-  = Limpadores rápidos.

### Sistema de ventilação e ar condicionado

Sistema automático de ventilação e ar condicionado

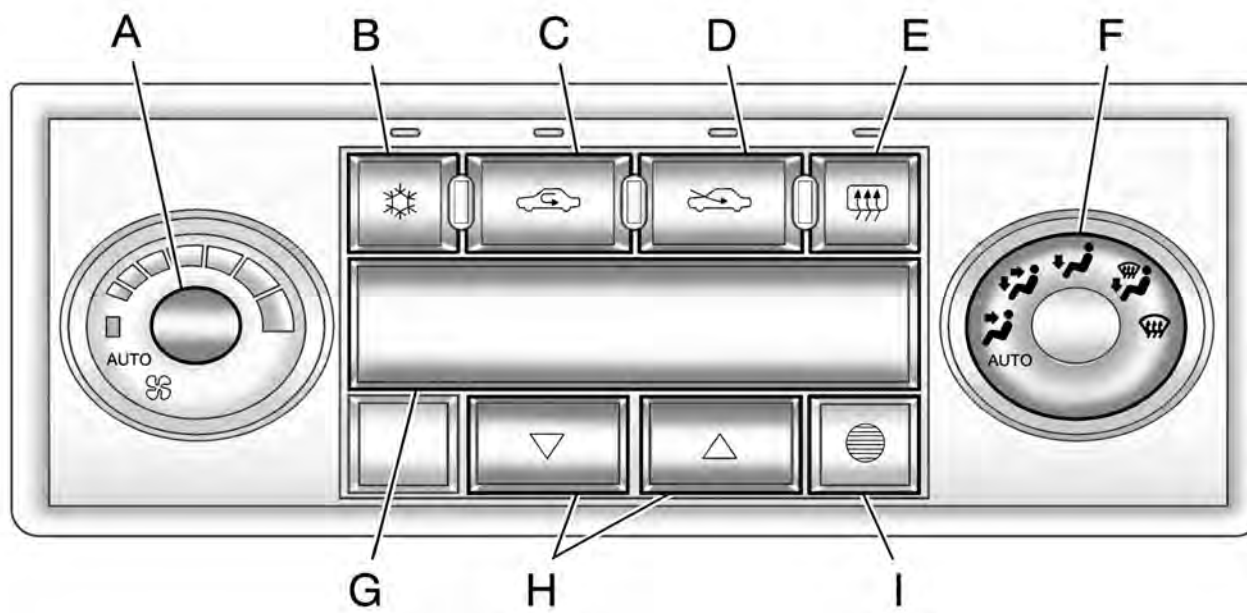



- A. Controle do ventilador
- B. Ar condicionado
- C. Recirculação de ar
- D. Entrada de ar externo
- E. Desembaçador do vidro traseiro e espelhos aquecidos
- F. Controle do modo de distribuição de ar
- G. Visor
- H. Controle de temperatura
- I. Sensor de temperatura

### Transmissão



- P** = Estacionamento.
- R** = Marcha a ré.
- N** = Neutral (Ponto morto).
- D** = Posição de condução normal. Fornece a melhor economia de combustível.
- M** = Esta posição permite a troca de marchas de modo similar a uma transmissão manual.

### Alavanca de mudança

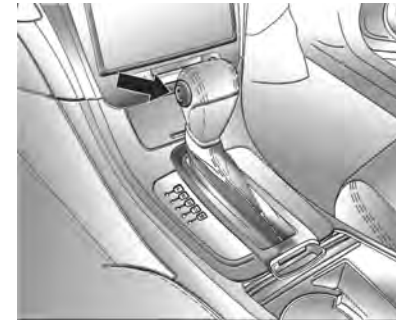

Quando estiver dirigindo no modo manual, pressione o **+** (mais) no botão lateral na alavanca de mudança para trocar para uma marcha superior ou pressione o **-** (menos) para reduzir a marcha.

## Partida do motor

### Antes de dar partida no motor, verifique

- Pressão e estado dos pneus.
- Nível do óleo do motor e níveis dos fluidos.
- Se todos os vidros, espelhos, luzes externas e placa de licença estão sem sujeira e se estão funcionando.
- Posição apropriada dos espelhos, bancos e cintos de segurança.

## Partida do motor

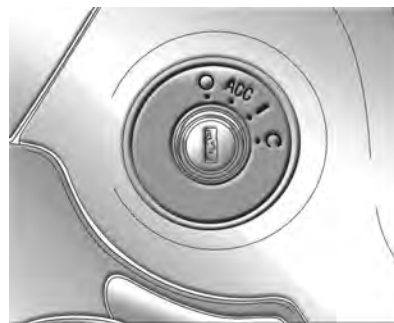

**O (TRAVA/DESLIGADO)** : Esta posição trava a ignição e ativa o sistema de imobilização do motor.

**ACC (ACC/ACESSÓRIOS)** : Esta posição permite o uso do rádio e limpadores de para-brisa enquanto o motor não está funcionando.

**I (LIGADO/FUNCIIONANDO)** : Esta posição pode ser usada para operar os acessórios elétricos e para mostrar algumas luzes de advertência do painel de instrumentos.

**O (PARTIDA)** : Esta posição liga o motor.

## Estacionamento

- Sempre aplique o freio de estacionamento.
- Mude para **P (Park) (Estacionar)**
- Desligue o motor e remova a chave. Não acelere antes de desligar o motor.
- Se estacionar virado para baixo em uma ladeira, esterce as rodas de modo que a parte dianteira do pneu fique voltada para a calçada. Se estacionar virado para cima em uma ladeira, esterce as rodas de modo que a parte traseira do pneu fique voltada para a calçada.
- Feche todas as portas, vidros e difusores de ar.
- Não estacione o veículo sobre uma superfície facilmente inflamável. A alta temperatura do sistema de escapamento pode incendiar a superfície.

- Os ventiladores do motor podem funcionar depois do motor ser desligado.

## Recursos notáveis

### Sistema de monitoramento da pressão dos pneus

O monitoramento da pressão dos pneus alerta quando ocorre uma diminuição significativa em um ou mais pneus acendendo a luz de advertência de pressão do pneu baixa (P) no painel de instrumentos.

## Chaves, portas e vidros

### Chaves e travas

#### Chaves

Uma única chave é usada para todas as fechaduras do veículo e para a ignição. São fornecidas duas chaves, uma delas como reserva. A chave reserva não deve ser mantida no veículo e sim em um lugar seguro. Isto impedirá que outras pessoas obtenham uma cópia da chave. A solicitação de substituição da chave, em caso de perda, só será possível com o código de identificação da chave no INFOCARD ou na etiqueta da chave reserva. A utilização da chave adquirida na Rede de Concessionárias ou Oficinas Autorizadas Chevrolet assegura que o sistema de imobilização funcione corretamente.

#### ⚠ Atenção

Nunca deixe a chave no veículo quando houver crianças dentro dele. Deixar crianças pequenas dentro do veículo com a chave na ignição pode ser perigoso sob diversos aspectos. As crianças ou outras pessoas podem sofrer ferimentos sérios ou até mesmo morrer. As chaves permitirão que os vidros elétricos e outros controles funcionem, ou até mesmo que o veículo se movimente.

## 22 Chaves, portas e vidros

### Nota

Se for necessário manter a chave na ignição depois que o motor for desligado, a chave deverá ser removida do contato e ser introduzida outra vez, para evitar que o circuito eletrônico do veículo consuma corrente. Esse consumo poderá descarregar a bateria. Quando uma porta for aberta, o sistema eletrônico emitirá um som audível para lembrar o motorista que o procedimento descrito acima não foi executado.

### INFOCARD



O INFOCARD é um cartão, fornecido com o veículo, que contém uma senha. Ele inclui os seguintes códigos que são essenciais no caso de reparos:

- Número de identificação do veículo (VIN)
- Chave

#### ⚠ Atenção

Não deixe o Infocard no veículo, mas tenha-o disponível ao consultar a Rede de Concessionárias ou Oficinas Autorizadas Chevrolet.

### Controle remoto







Usado para operar:

- Sistema central de travamento
- Sistema de alarme antifurto
- Compartimento de carga
- Partida remota do motor

O controle remoto possui um alcance de aproximadamente 60 m. Este alcance pode ser afetado por influências externas. O sinalizador de advertência (pisca-alerta) confirma a operação.

Manuseie com cuidado, proteja contra umidade e altas temperaturas e evite o acionamento desnecessário.

### Botões

-  = Partida remota do motor.
-  = Travamento.
-  = Destravamento.
-  = Interruptor do porta-malas.
-  = Localizador do veículo / Alarme de pânico.

### Para travar:

Pressione o botão .



- As luzes indicadoras dos sinalizadores de direção piscam, confirmando ativação (se a opção "LIGHT FLASH" (PISCAR LUZES) estiver ON (LIGADA) no painel).
- As portas travarão e o alarme será ativado.
- A buzina soará uma vez (se a opção "LOCK HORN" (BUZINA DE TRAVAMENTO) estiver ON (LIGADA) no painel).
- As luzes de cortesia apagarão.

### Para destravar:

Pressione o botão .

- As luzes indicadoras dos sinalizadores de direção piscam ao confirmar o acionamento.
- A porta do motorista ou todas as portas ou nenhuma porta será destravada (dependendo da opção selecionada em "AUTO UNLK" (DESTRAVAMENTO AUTOMÁTICO) no painel).
- A buzina soará duas vezes (se a opção "UNLOCK HORN" (BUZINA DE DESTRAVAMENTO) estiver ON (LIGADA) no painel).
- O sistema de alarme antifurto será desativado.
- A luz de cortesia acenderá durante alguns segundos.
- As luzes externas acenderão por alguns instantes (se a opção "EXT LIGHT" (LUZES EXTERNAS) estiver ON (LIGADA) no painel).

### Partida remota do motor

Quando estiver fora do veículo pressione e solte o botão de trava , então pressione imediatamente e segure o botão de partida remota  durante alguns segundos até que o motor ligue. Pressione o botão de partida remota  novamente para desligar o motor.

### Trava

Pressione o botão  para travar todas as portas.

### Destrava

Pressione  uma vez para destravar a porta do motorista e desarmar o sistema antifurto. Pressione novamente em um intervalo de cinco segundos para destravar todas as outras portas.

### Interruptor do porta-malas.

Pressione para destravar o porta-malas. O porta-malas só pode ser aberto com a transmissão em P (Park) (Estacionamento) ou quando a ignição está desligada.

## 24 Chaves, portas e vidros

### Localizador do veículo / Alarme de pânico

Pressione e solte para localizar o veículo. A buzina soará três vezes e os faróis e as luzes indicadoras dos sinalizadores de direção piscarão três vezes.

Pressione e segure o botão localizador do veículo / alarme de pânico durante aproximadamente três segundos para iniciar o alarme de pânico. A buzina soará, os faróis e as luzes indicadoras dos sinalizadores de direção piscarão durante 30 segundos. Pressione novamente o botão localizador do veículo / alarme de pânico para cancelar o alarme de pânico.

### Substituição da bateria do controle remoto

Substitua a bateria se a mensagem KEY FOB BATT LOW (BATERIA DO CONTROLE REMOTO FRACA) for exibida no Centro de informações ao motorista.

### Nota

Ao trocar a bateria, não toque em nenhum dos circuitos do controle remoto. A estática de seu corpo poderá danificar o controle remoto.



Para substituir a bateria:

1. Separe o controle remoto com um objeto fino e chato inserido na ranhura na lateral.
2. Remova a bateria antiga. Não use um objeto de metal.

3. Insira a bateria nova, o lado positivo voltado para cima. Substitua por uma bateria CR2032 ou equivalente.
4. Feche novamente o controle remoto.

### Programação de controles remotos para o veículo

Somente Controles remotos programados para o veículo funcionarão. Caso um controle remoto seja perdido ou roubado, poderá ser adquirido e programado um substituto em sua Concessionária ou Oficina Autorizada Chevrolet. Todos os outros controles remotos remanescentes também deverão ser programados quando um controle remoto substituto for programado para o veículo. Qualquer controle remoto perdido ou roubado não funcionará mais depois que o controle remoto novo for programado.



**Nota**

Este equipamento opera em caráter secundário, ou seja, não tem proteção contra interferência nociva, mesmo de estações do mesmo tipo, e não pode causar interferência em sistemas que funcionem em caráter primário.





**Partida remota do motor**

Este veículo possui uma função de partida remota que permite dar a partida no motor estando fora do veículo. Também é possível ligar os sistemas de aquecimento e ar condicionado do veículo e o

desembaçador do vidro traseiro. Quando o sistema de partida remota é acionado, o sistema automático de ventilação e ar condicionado regulará automaticamente a temperatura interna. A operação normal desses sistemas será retomada após a chave de ignição ser colocada em I ON/RUN (Ligado/funcionando).

Não use a função de partida remota se o veículo estiver com pouco combustível. O veículo pode ficar completamente sem combustível.

**Operação da partida remota do motor**

1. Aponte o controle remoto na direção do veículo.
2. Aperte e solte o botão  da trava do controle remoto, mesmo se as portas do veículo já estiverem travadas, e imediatamente aperte e segure o botão  da chave de partida remota do controle remoto, até que as luzes indicadoras dos sinalizadores de direção pisquem e o motor comece a funcionar. O intervalo entre apertar o botão  da trava do controle remoto e o botão da partida remota  não pode ultrapassar 5 segundos, senão o sistema de partida remota do motor não será acionado e será necessário repetir o procedimento.

Ao apertar-se o botão de partida remota  novamente após dar a partida no motor, a ignição é desligada.

**Nota**

Quando o veículo dá a partida, as luzes de estacionamento e as luzes laterais se acendem e permanecem acesas enquanto o motor está em funcionamento.

3. Caso esta seja a primeira partida remota desde o veículo ter sido dirigido, repita os passos anteriores com o motor ainda em funcionamento para estender seu funcionamento por 10 minutos.

**Nota**

■ O motor desligará automaticamente após 10 minutos, a menos que uma extensão de tempo tenha sido feita ou que a chave seja colocada no contato e em I ON/RUN (Ligado/Funcionando).

■ Pode-se estender o tempo de funcionamento da partida remota apenas uma vez, e apenas após a primeira partida remota.

4. Após entrar no veículo durante uma partida remota, coloque a chave no contato e vire-a até I ON/RUN (Ligado/funcionando) para dirigir o veículo.

A função de partida remota permite duas partidas alternadas por ciclo de ignição, cada qual com 10 minutos de funcionamento do motor, ou uma partida e uma extensão de tempo. Para conseguir duas partidas alternadas de 10 minutos, é necessário que a primeira partida expire ou seja cancelada.

**Desligamento manual de uma partida remota**

Para desligar a partida remota manualmente enquanto o motor está ligado, faça qualquer uma das seguintes ações:

- Aponte o controle remoto na direção do veículo e aperte e solte o botão de partida remota.
- Ligue o sinalizador de advertência (pisca-alerta).

- Gire a chave no contato, tirando-a da posição OLOCK/OFF (Trava/Desligado), e depois e retornando à mesma posição.

As luzes de estacionamento se desligam para indicar que o motor está desligado.

**A partida remota do motor não funciona**

Após a partida remota ter sido realizada duas vezes, ou uma vez com extensão de tempo, deve-se girar a chave de ignição do veículo até a posição ON/RUN (Ligado/funcionando) manualmente antes que seja possível utilizar o procedimento de partida remota.

A função de partida remota não funcionará se qualquer uma das seguintes situações ocorrer:

- O sistema de partida remota é desabilitado por meio do Centro de informações ao motorista.
- A chave do veículo está no contato.
- O capô do veículo está aberto.

- O sinalizador de advertência (pisca-alerta) está aceso.
- A luz indicadora de funcionamento incorreto está acesa.
- A temperatura do líquido de arrefecimento do motor está alta demais.
- A pressão do óleo está baixa.
- Duas partidas remotas do veículo ou uma partida remota com extensão de tempo já foram realizadas no ciclo de ignição atual.

Pode-se habilitar ou desabilitar o sistema através do Centro de informações ao motorista.

### Configurações de memória

As configurações são armazenadas automaticamente ao remover a chave da ignição:

- Sistema de ar condicionado (liga/desliga, temperatura do ar e velocidade do ventilador)
- Circulação de ar interna

- Itens do menu do centro de informações ao motorista
- Personalização dos itens do menu

### Travas das portas

As portas podem ser travadas e destravadas pelo controle remoto, pela chave, usando o pino de travamento de cada porta ou pelo sistema central de travamento.

#### Usando o pino de travamento



Para travar a porta, abaixe o pino; para destravar, levante-o.

### Usando o controle remoto



Para travar todas as portas:

- Pressione o botão .

Para destravar apenas a porta do motorista:

- Pressione o botão .

Para destravar todas as portas:

- Pressione o botão  duas vezes.

### Usando a chave

Para travar todas as portas:

- Com a chave no cilindro da fechadura, gire-a no sentido horário para trancar a porta do

## 28 Chaves, portas e vidros

motorista. Para travar todas as outras portas, abaixe o pino de travamento de cada uma.

Para destravar:

- Com a chave no cilindro da fechadura, gire-a no sentido anti-horário para destrancar a porta do motorista. Para destravar todas as outras portas, levante o pino de travamento de cada uma.

### Sistema central de travamento



### Travamento (somente das portas dianteiras)

Para travar por dentro, pressione o botão de travamento  ao lado da maçaneta no painel das portas dianteiras ou pressione o pino em cada porta para travá-la.

### Destravamento (somente das portas dianteiras)

Para destravar por dentro, pressione o botão de destravamento  ao lado da maçaneta no painel das portas dianteiras ou levante o pino em cada porta para destravá-la.

#### Atenção

Portas destravadas podem ser perigosas.

- Os passageiros, principalmente crianças, podem facilmente abrir as portas e cair do veículo em movimento. Quando uma porta está travada, a maçaneta não a abrirá. A probabilidade de ser lançado para fora do veículo

em uma colisão aumenta se as portas não estão travadas. Portanto, todos os passageiros devem usar corretamente os cintos de segurança, e deve-se manter as portas travadas sempre que o veículo estiver sendo dirigido.

- Crianças pequenas que entram em um veículo aberto podem não conseguir sair. A criança pode se asfixiar devido ao calor extremo, sofrendo lesões permanentes ou mesmo a morte. Sempre tranque o veículo ao deixá-lo.
- Alguém que está do lado de fora do veículo pode facilmente entrar por meio de uma porta destravada quando você reduz ou para o veículo. Travar as portas pode ajudar a evitar que isso aconteça.

### Advertência de porta entreaberta

Caso uma das portas não esteja completamente fechada, uma campainha soará e a mensagem DOOR AJAR (Porta entreaberta) será exibida. Isso acontece quando a ignição está ligada e a alavanca de câmbio sai da posição P (Park, Estacionamento) ou N (Neutral, Ponto morto).

### Travamento temporizado

Esta função retarda o travamento das portas e o acionamento do sistema antifurto por cinco segundos quando o veículo é trancado pelo botão do sistema central de travamento das portas ou pelo controle remoto (com todas as portas fechadas).

Caso alguma porta esteja aberta no momento de trancar o veículo, uma campainha sonora soará por três vezes consecutivas, indicando que a função de travamento temporizado

está ativada. Cinco segundos após o fechamento da última porta, todas as portas se travarão.

Para cancelar o travamento temporizado e travar as portas imediatamente, aperte o botão para travar no controle remoto ou pelo botão do sistema central de travamento das portas novamente. O sistema antifurto se armará após 30 segundos.

### Travas automáticas de portas

#### Travamento

O veículo está programado para travar todas as portas automaticamente quando as situações abaixo forem atendidas:

- Todas as portas estão fechadas.
- A ignição está ligada.
- O veículo não está em P (Park) (Estacionamento).

Este recurso não pode ser desabilitado.

### Destravamento

Todas as portas destravarão quando o veículo for colocado em P (Park) (Estacionamento).

A função de destravamento elétrico das portas pode ser programada por meio do Centro de informações ao motorista.

### Travas de segurança

O veículo possui travas de segurança nas portas traseiras para evitar que os passageiros as abram por dentro.



Abra as portas traseiras para acessar as travas de segurança na borda interna de cada porta. Para ajustar as travas, insira a chave na ranhura e gire-a para a posição horizontal (na direção da seta). A porta só poderá ser aberta por fora e com a porta destravada. Para retornar ao funcionamento normal, gire a ranhura para a posição vertical.

## Portas

### Compartimento de carga

#### Abertura remota do porta-malas



Além do botão de abertura do porta-malas no controle remoto, existe um botão de abertura remota  localizado na porta do motorista próximo ao porta-mapas. O porta-malas só pode ser aberto quando o veículo está em P (Estacionamento) ou a ignição está desligada.

#### Alça do porta-malas

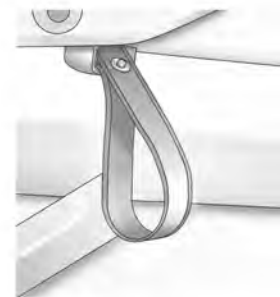

Use a alça apenas para ajudar no fechamento do porta-malas. A mensagem TRUNK AJAR (PORTA-MALAS ENTREABERTO) aparecerá se o porta-malas não estiver bem fechado.

#### Nota

Não é recomendado usar a alça do porta-malas como ponto de amarração ou âncora para prender objetos no porta-malas. Use a alça somente para auxiliar no fechamento da tampa do porta-malas.

**Cuidado**

Ao fechar o porta-malas com a alça, faça-o lentamente e solte a alça quando a porta atingir metade de seu curso de fechamento.

**Maçaneta de emergência para abertura do porta-malas**

Existe uma maçaneta de emergência para abertura do porta-malas que pode ser utilizada para abrir o mesmo em emergências, ela se localiza no interior do porta-malas próxima da trava da tampa.

Existe uma maçaneta fosforescente que brilha no escuro após a exposição à luz.

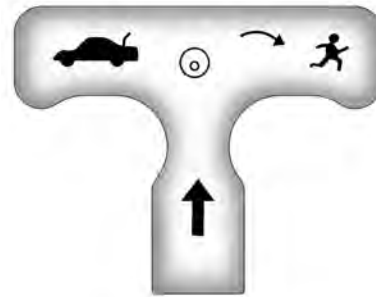

Puxe a maçaneta de emergência para abrir o porta-malas por dentro.

**Nota**

Não use a maçaneta de abertura de emergência do porta-malas como ponto de amarração ou âncora para prender objetos no porta-malas pois isso pode danificá-la. A maçaneta de abertura de emergência do porta-malas é projetada apenas para auxiliar uma pessoa presa no porta-malas, permitindo a ela abrir o porta-malas por dentro.

**Sistema antifurto****Sistema de travamento antifurto**

Seu veículo possui um sistema de alarme antifurto.

**⚠ Atenção**



Não use o sistema se houver pessoas no interior do veículo!

**Como armar o sistema**

Com a ignição desligada, pressione o botão de travamento do controle remoto para armar o sistema. O sistema se armará 30 segundos após o fechamento de todas as portas ou 60 segundos com qualquer porta aberta. Caso pressione o botão de travamento no controle remoto uma segunda vez enquanto todas as portas estiverem fechadas, o sistema se armará imediatamente. Porém mesmo acionando-se o botão uma segunda vez o sistema se armará

## 32 Chaves, portas e vidros

após 60 segundos caso uma porta esteja aberta. Quando a porta for fechada, o sistema se armará.

A luz do imobilizador , localizada no painel de instrumentos, se acenderá para indicar que o sistema foi armado. Uma vez armado, a luz do imobilizador  pisca uma vez a cada três segundos.

Se a luz do imobilizador  estiver piscando duas vezes por segundo significa que uma porta está aberta.

O alarme será acionado se o sistema estiver armado e a porta do motorista foi aberta com o auxílio da chave.

Caso qualquer porta seja aberta enquanto o sistema está armado, o alarme soará e as luzes externas piscarão.

Caso não deseje ativar o sistema de travamento antifurto, trave a porta do passageiro dianteira e as portas traseiras por meio do botão de travamento central, localizado nas portas dianteiras, e depois trave a porta do motorista com a chave.

### Como desarmar o sistema

Para desarmar o sistema, realize um dos procedimentos abaixo:

- Pressione o botão de destravamento do controle remoto.
- Gire a ignição para I ON/RUN (LIGADO/FUNCIANDO).

A luz do imobilizador  parará de piscar assim que o sistema estiver desarmado.

### Como a sirene de alarme é acionada

Para acionar o sistema caso esteja armado:

- A porta do motorista ou a trava do porta-malas é aberta com o botão localizado na porta do motorista. Soará um pré-alarme de dez segundos seguido por um alarme completo de buzina e luzes de 30 segundos.

- Qualquer outra porta está aberta. Imediatamente soará um alarme completo de buzina e luzes durante 30 segundos.

- O capô está aberto. Isto ativará o alarme completo.

O sistema se rearmará automaticamente após 30 segundos com o alarme ativado.



### Como desligar a sirene de alarme

Para desligar o sistema de alarme:

- Pressione o botão de destravamento no controle remoto. Isto também desarmará o sistema.
- Pressione o botão de travamento no controle remoto. O sistema irá rearmar.
- Insira a chave na ignição e ligue-a. Isto também desarmará o sistema.



### Como detectar se o alarme disparou anteriormente

Caso sejam ouvidos três bipes quando for pressionado o botão  destravar ou  travar no controle remoto, significa que o alarme do sistema antifurto disparou anteriormente.

### Imobilizador

Este veículo possui um sistema antifurto passivo.

O sistema não precisa ser armado ou desarmado manualmente.

O sistema é armado automaticamente quando a chave é removida da ignição.

Este sistema é totalmente desarmado quando o veículo é ligado com a chave correta. A chave utiliza um transponder que corresponde a uma unidade de controle do imobilizador no veículo e desarma automaticamente o sistema.

Somente a chave certa liga o veículo. O veículo poderá não ligar se a chave estiver danificada.

A luz indicadora do imobilizador , localizada no painel de instrumentos, acende caso exista algum problema para armar ou desarmar o sistema antifurto. Ao tentar dar a partida no veículo, a luz do imobilizador acende rapidamente quando a ignição é ligada. Se o motor não ligar e a luz indicadora do imobilizador permanecer acesa, existe um problema no sistema. Desligue a ignição e tente novamente.

Se ainda assim o motor não ligar e a chave não parecer danificada, tente com a chave reserva.

Se o motor não ligar com a outra chave, então o veículo necessitará de reparos. Para reparos do sistema antifurto e para uma chave nova, consulte a Concessionária ou Oficina Autorizada.



#### Nota

Este equipamento opera em caráter secundário, ou seja, não tem proteção contra interferência nociva, mesmo de estações do mesmo tipo, e não pode causar interferência em sistemas que funcionem em caráter primário.

## Espelhos externos

### Espelhos elétricos



Os controles dos espelhos externos localizam-se no apoio de braço da porta do motorista.

Para ajustar os espelhos:

1. Mova o seletor localizado abaixo do controle de quatro vias para a esquerda ou para a direita para escolher entre o espelho do lado do motorista ou do passageiro.

2. Pressione uma das quatro setas localizadas no interruptor de controle para mover o espelho na direção desejada.
3. Regule cada espelho externo de modo que seja visível uma pequena parte do veículo e a área atrás dele.

Mantenha o seletor na posição central quando não estiver regulando os espelhos externos.

#### ⚠ Atenção

Ajuste sempre os espelhos retrovisores antes de dirigir o veículo, e mova o espelho para uma vista mais clara e confortável da parte traseira de seu veículo. É aconselhável ajustar o espelho externo de modo que um pouco do veículo e a área atrás dele possam ser vistos.

## Espelhos escamoteáveis



Os espelhos retrovisores externos podem ser dobrados na direção mostrada na figura, este recurso foi projetado para a proteção de pedestres em caso de colisão e para evitar danos ao passar por lavagens de carros automáticas. Os espelhos também podem ser movimentados manualmente para reduzir a largura total do veículo e também para evitar danos quando o veículo estiver estacionado.

**⚠Atenção**

Empurre o espelho para retorná-lo à posição original antes de dirigir o veículo.

**Espelhos aquecidos**

Este veículo possui espelhos retrovisores externos aquecidos:

 = Pressione o interruptor do desembaçador traseiro para aquecer os espelhos.

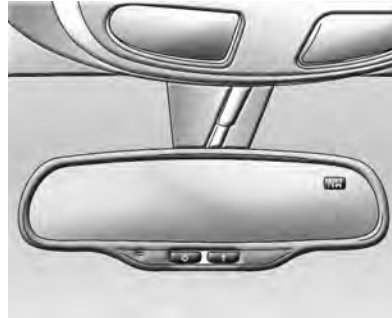
**Espelhos internos****Antiofuscamento automático**

O veículo possui um espelho retrovisor interno com antiofuscamento automático e com visor de bússola.

**Funcionamento do antiofuscamento automático**

O antiofuscamento automático reduz o clarão dos faróis vindos por trás do veículo. Sempre que o veículo

é ligado, o recurso antiofuscamento é acionado e a luz indicadora acende..

 **(On/Off) (Liga/Desliga)** : Pressione para ligar ou desligar o recurso antiofuscamento automático

**Limpeza do espelho**

Não pulverize limpa-vidros diretamente no espelho. Use uma toalha macia umedecida com água.

## Vidros

### ⚠Atenção

Jamais deixe crianças, adultos indefesos ou animais de estimação sozinhos dentro do veículo, principalmente com os vidros fechados em tempo quente. Eles podem sofrer ferimentos permanentes devido ao calor.

## Vidros elétricos

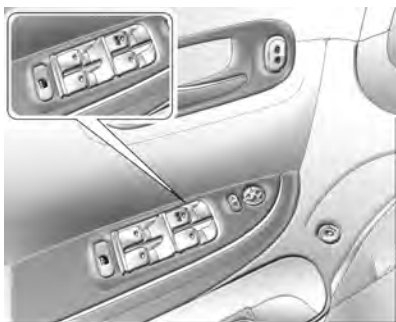

Os interruptores dos vidros elétricos localizam-se no apoio de braço da porta do motorista. Além disso, existe um interruptor em cada porta.

### Abertura expressa do vidro

O vidro do motorista possui um recurso de abertura expressa. Esse interruptor possui a palavra AUTO gravada. Para abaixar automaticamente, pressione a parte frontal do interruptor totalmente para baixo e solte. Pressione a parte dianteira do interruptor momentaneamente para parar o vidro enquanto está abrindo.

### Fechamento expresso do vidro

O vidro do motorista possui um recurso de fechamento expresso. Esse interruptor possui a palavra AUTO gravada. Puxe o interruptor para cima até a segunda posição e solte para ativar o recurso de fechamento expresso. Puxe para cima ou pressione o interruptor rapidamente para parar o vidro enquanto ele fecha.

## Programação dos vidros elétricos

Se a bateria do veículo foi recarregada, desconectada ou não está funcionando, o vidro elétrico do motorista precisará ser reprogramado para que os recursos de abertura e fechamento expressos funcionem. Substitua ou recarregue a bateria do veículo antes de reprogramar.

Siga os passos abaixo para programar o vidro do motorista:

1. Com a ignição em ACC/ ACCESSORY, ON/RUN (ACC/ ACESSÓRIOS, LIGADO/ FUNCIONANDO) ou quando estiver ativa a Retained Accessory Power (Energia retida de acessórios) (RAP), feche todas as portas.
2. Pressione e segure o interruptor do vidro elétrico até que o vidro esteja totalmente aberto.
3. Puxe o interruptor do vidro elétrico para cima até que o vidro esteja totalmente fechado.

4. Continue mantendo o interruptor para cima por aproximadamente dois segundos depois que o vidro esteja completamente fechado.

A reprogramação está completa.

### Função vidro antiesmagamento

Caso qualquer objeto esteja no curso do vidro quando o fechamento expresso estiver ativado, o vidro para na obstrução e retrocede para uma posição regulada na fábrica. O vidro volta à operação normal assim que for removida a obstrução.

### Cancelamento da função vidro antiesmagamento

Cuidado
Caso o cancelamento expresso seja ativado, o vidro não reverterá automaticamente. Você ou outras pessoas podem sofrer ferimentos, e o veículo pode ser danificado. Antes de usar o cancelamento expresso, certifique-se de que o curso do vidro está livre obstruções.

Em uma emergência, a função antiesmagamento pode ser cancelada de modo supervisionado. Segure o interruptor do vidro totalmente para cima até a segunda posição. O vidro continuará subindo enquanto o interruptor continuar para cima. O modo expresso estará reativado assim que o interruptor for liberado.

Neste modo, o vidro fechará com um objeto em seu curso. Tome cuidado ao usar o modo de cancelamento.

### Travamento do vidro

Os controles do vidro elétrico do motorista também incluem um botão de travamento.

 **(travamento do vidro)** : Pressione o botão de travamento para impedir que os passageiros do banco traseiro usem os interruptores do vidro. O motorista e o passageiro do banco dianteiro ainda podem abrir todos os vidros com a trava acionada. O funcionamento normal do vidro estará acionado quando a parte vermelha do interruptor estiver visível.

## Desembaçador do vidro traseiro



O desembaçador do vidro traseiro usa uma grade de aquecimento com filamentos térmicos para remover a umidade do vidro traseiro.

 **(Desembaçador traseiro) :**  
Pressione para ligar e desligar o desembaçador do vidro traseiro. Uma luz indicadora acende para mostrar que o desembaçador do vidro traseiro está ligado.

Caso esteja dirigindo abaixo de 80 km/h (50 mph), o desembaçador do vidro traseiro desligará após 15 minutos do acionamento do botão. Pressione o botão novamente caso seja necessário mais tempo de aquecimento.

Caso a velocidade do veículo seja mantida acima de 80 km/h (50 mph) então o desembaçador do vidro traseiro permanecerá ligado depois que o botão for pressionado.

Este veículo possui espelhos retrovisores externos aquecidos; a superfície do espelho externo também será aquecida quando o desembaçador do vidro traseiro for ativado.

### Nota

Não use uma gilete ou qualquer outro objeto pontiagudo para limpar a parte interna do vidro traseiro e não cole nada sobre os filamentos térmicos do desembaçador do vidro traseiro, pois essas ações poderiam danificar o desembaçador traseiro e os reparos não seriam cobertos pela nossa garantia.

Consulte sua Concessionária ou Oficina Autorizada Chevrolet.

### Para-sóis

Incline os para-sóis para baixo para bloquear a claridade. Também é possível removê-los do suporte central e incliná-los para o lado, para bloquear a claridade vinda da lateral.

Seu veículo possui espelhos iluminados localizados nos para-sóis do motorista e do passageiro. A luz acenderá ao levantar a tampa.

## Bancos e dispositivos de segurança

### Apoios de cabeça

#### Posição



#### Cuidado

Os apoios de cabeça são dispositivos de segurança. Dirija sempre com os mesmos ajustados corretamente. A parte superior do apoio de cabeça deve estar sempre mais perto da cabeça, alinhada com sua parte superior. Nunca ajuste-o no nível do pescoço.

#### ⚠ Atenção

Dirija somente com o apoio de cabeça colocado na posição apropriada. Essa posição reduz a probabilidade de lesão do pescoço em caso de colisão.

#### Ajuste do apoio de cabeça



Puxe os apoios de cabeça para cima para levantá-los. Para abaixá-los, pressione o botão (seta), localizado na parte superior do encosto do banco e pressione o apoio de cabeça para baixo.

## 40 Bancos e dispositivos de segurança

Certifique-se de que o apoio de cabeça está travado, pressione-o para baixo depois de soltar o botão.

### Bancos dianteiros

#### Posição do banco

##### ⚠ Atenção

Somente com o banco ajustado corretamente.



- Sente o mais para trás possível contra o encosto do banco. Ajuste a distância entre o banco e os pedais de modo que as pernas estejam ligeiramente dobradas ao

pressionar os pedais. Deslize o banco dianteiro do passageiro para trás o máximo possível.

- Sente com os ombros o mais para trás possível contra o encosto do banco. Ajuste a inclinação do encosto de modo que seja possível atingir com facilidade o volante com os braços ligeiramente dobrados. Mantenha contato entre os ombros e o encosto ao girar o volante.
- Ajuste o volante.
- Ajuste a altura do banco de modo a ter um campo de visão claro de todos os lados e de todos os visores dos instrumentos. Deve haver um espaço de pelo menos uma mão entre a cabeça e o teto. Suas coxas deverão descansar levemente sobre o banco sem pressioná-lo, de modo que exista um espaço de aproximadamente dois dedos entre a borda do banco e o espaço do joelho.
- Ajuste o apoio de cabeça.



- Ajuste a altura do cinto de segurança.
- Ajuste o apoio lombar de modo que ele apoie o formato natural da coluna.

### Ajuste do banco

#### ⚠ Perigo

Para permitir o acionamento seguro do airbag, não sente perto demais do volante.

#### ⚠ Atenção

É possível perder o controle do veículo caso você tente ajustar manualmente o banco do motorista com o veículo em movimento. O movimento brusco pode assustar e confundir, ou pode fazer com que você pise em um pedal sem querer. Ajuste o banco do motorista apenas quando o veículo não estiver em movimento.

Se o encosto de algum dos bancos não estiver travado, o mesmo pode avançar em caso de parada brusca ou colisão. Isso poderia ferir a pessoa sentada no banco. Sempre empurre e puxe os encostos dos bancos para certificar-se de que estão travados.

### Encostos reclináveis manuais

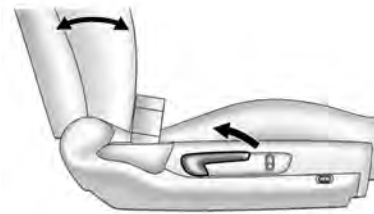

O banco do passageiro possui um encosto reclinável manual e a alavanca usada para operá-lo localiza-se do lado externo do banco.

Para reclinar o encosto:

1. Levante a alavanca para reclinar.
2. Mova o encosto para a posição desejada, então solte a alavanca e trave o encosto na posição.
3. Empurre e puxe o encosto para certificar-se de que esteja travado.

Para retornar o encosto para a posição vertical:

1. Levante totalmente a alavanca sem aplicar pressão no encosto e ele voltará para a posição vertical.
2. Solte a alavanca para travar o encosto.
3. Empurre e puxe o encosto para certificar-se de que esteja travado.

### Encostos reclináveis elétricos

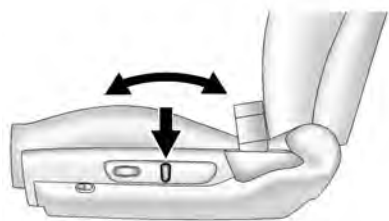

Este veículo possui o encosto do motorista reclinável e elétrico, o controle usado para recliná-los se localiza do lado externo do banco atrás do controle do banco elétrico.

- Para reclinarem o encosto, movam a parte superior do interruptor para trás.
- Para trazer o encosto para frente, movam a parte superior do interruptor para frente.



### Cuidado

Mesmo que estejam afivelados, os cintos de segurança podem não protegê-lo adequadamente caso o banco esteja reclinado. O cinto diagonal não poderá protegê-lo, pois não estará contra seu corpo. Ao invés disso, estará na sua frente. Em uma colisão você poderá bater nele, recebendo ferimentos no pescoço ou outros. O cinto subabdominal também não funcionará. Em uma colisão o cinto poderá subir para seu abdômen. As forças do cinto estarão lá e não em seus ossos pélvicos. Isto pode levar a ferimentos internos graves. Para obter uma proteção apropriada quando o veículo estiver em movimento, mantenha o encosto na posição vertical. Então sente bem para trás no banco e use o cinto de segurança corretamente.

## Ajuste elétrico do banco

### Bancos elétricos

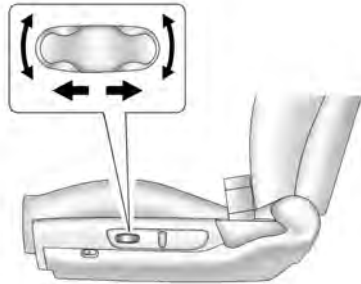

Este veículo possui bancos dianteiros elétricos e os controles usados para operá-los estão na lateral externa dos assentos dos bancos.

Para ajustar o banco:

- Mova o banco para frente ou para trás deslizando o interruptor para frente ou para trás.
- Levante ou abaixe a parte dianteira do assento movendo a parte dianteira do controle para cima ou para baixo.

- Levante ou abaixe a parte traseira do assento movendo a parte traseira do controle para cima ou para baixo.

### Apoio lombar elétrico

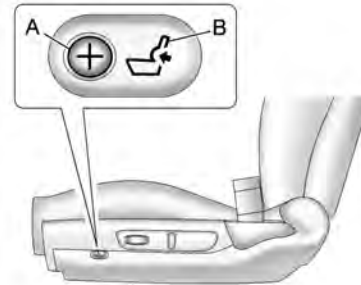

O banco do motorista possui um ajuste elétrico do apoio lombar. Pressione a frente (A) ou a traseira (B) do controle para aumentar ou diminuir o apoio lombar.

## Aquecimento

### ⚠ Atenção

Se você não consegue sentir mudanças de temperatura ou dor na pele, o aquecedor de banco pode causar queimaduras, mesmo em temperaturas baixas. Para reduzir os riscos de queimaduras, pessoas com estas condições devem tomar cuidado quando estiverem usando aquecedor de bancos, especialmente por períodos de tempo prolongados. Não coloque nada que isole o calor sobre o banco, como cobertores, almofadas, capas ou objetos similares. Isso pode fazer com que o aquecedor do banco fique superaquecido. Um aquecedor de banco superaquecido pode causar queimaduras ou pode danificar o banco.

## 44 Bancos e dispositivos de segurança



Pressione a parte superior do interruptor para ativar o aquecimento do banco na temperatura mais alta (2). A luz indicadora (2) acenderá.

Pressione a parte superior do interruptor novamente para alternar para a temperatura mais baixa (1). A luz indicadora (1) acenderá.

Pressione a parte inferior do interruptor para desligar o aquecimento do banco.

Este recurso só funciona com a ignição ligada.

### Apoio de braço

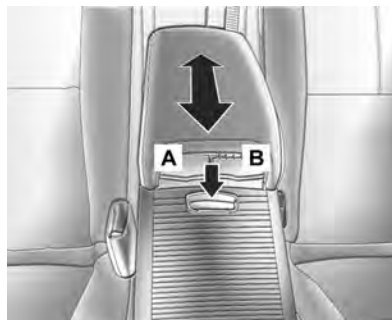

O apoio de braço do console central pode ser ajustado para a posição traseira, a posição dianteira ou a posição central. Puxe ou empurre a parte dianteira do apoio de braço para ajustar na posição desejada.

A área dos porta-objetos do console central possui uma bandeja de armazenagem e um porta-objetos principal. Puxe a trava "B" para cima para acessar a bandeja de armazenagem. Puxe a trava "A" para cima para acessar o porta-objetos principal.

Outro porta-objetos se localiza na frente do porta-objetos principal e contém um porta-copos em seu interior. Para acessar pressione a parte traseira da tampa para baixo e para frente.

## Bancos traseiros

### Banco traseiro bipartido rebatível

Com este recurso, cada lado do encosto do banco pode ser rebatido para aumentar o espaço de carga.

Antes de rebater um encosto, certifique-se de que o banco dianteiro não está reclinado. Caso esteja, o encosto do banco traseiro não rebaterá completamente.

#### Nota

Rebater o banco traseiro com os cintos de segurança ainda presos às fivelas pode danificar o banco ou os cintos. Sempre solte os cintos de segurança e recolque-os em suas posições normais antes de rebater o banco traseiro.

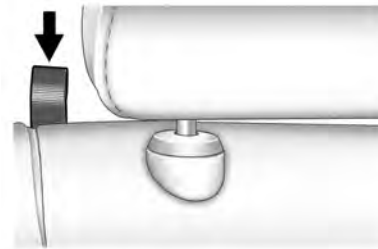

Para rebater o encosto do banco traseiro, puxe a tira do encosto (seta) enquanto empurra e dobra o encosto para baixo.

Para levantar o encosto do banco traseiro puxe o encosto para cima e certifique-se de que esteja travado. Empurre e puxe o encosto para certificar-se de que esteja travado na posição. Certifique-se de que os cintos de segurança estejam colocados adequadamente sobre o encosto em todas as três posições.

### ⚠ Atenção

Um cinto de segurança passado incorretamente, preso incorretamente ou torcido não fornecerá a proteção necessária em caso de colisão. O usuário ou usuária do cinto poderá ficar gravemente ferido. Após elevar o encosto do banco traseiro, sempre certifique-se de que os cintos de segurança estão passados e afivelados corretamente e que não estão retorcidos.

Se o encosto de algum dos bancos não estiver travado, o mesmo pode avançar em caso de parada brusca ou colisão. Isso poderia ferir a pessoa sentada no banco. Sempre empurre e puxe os encostos dos bancos para certificar-se de que estão travados.

Quando o banco não está em uso ele deve ser mantido na posição vertical travada.

## Cintos de segurança



O cinto de segurança é um dos dispositivos de segurança mais importantes para o motorista e seus passageiros. Nunca deixe de usar cintos de segurança. Antes de ligar o veículo, puxe suavemente os cintos de segurança para fora do alojamento e trave-os. Quando travado, o cinto não deverá estar torcido. Além de não estar torcida, a parte superior do cinto deverá estar encostada em seu corpo. O encosto do banco não deverá estar muito

inclinado para trás. O veículo possui cintos de segurança de três pontos em todos os bancos.

### ⚠ Atenção

- Todos os ocupantes do veículo devem usar cintos de segurança. Caso não esteja usando o cinto de segurança, os ferimentos causados por uma colisão se tornam ainda mais severos. Você pode ficar preso contra objetos dentro do compartimento dos passageiros, mas também pode ser lançado para fora do carro.
- Um cinto de segurança sujeito a esforços severos, por exemplo, em uma colisão, deve ser substituído por um novo.
- Certifique-se de que o cinto de segurança está fora do curso da porta antes de fechá-la. O cinto de segurança ou o veículo podem ser danificados caso o cinto de segurança fique preso na porta.

## Pré-tensionadores dos cintos de segurança

Este veículo possui pré-tensionadores dos cintos de segurança para os ocupantes dos bancos dianteiros. Embora os pré-tensionadores não possam ser vistos, eles fazem parte do conjunto do cinto de segurança. Eles podem ajudar a apertar os cintos de segurança durante os estágios iniciais de colisões moderadas a severas frontais e quase frontais se forem atingidos os limites das condições de ativação do pré-tensionador.

Os pré-tensionadores só funcionam uma vez. Caso sejam ativados em uma colisão, eles deverão ser substituídos e, provavelmente, outras peças novas para o sistema de cintos de segurança do veículo.

Caso necessário, consulte a Concessionária ou a Oficina autorizada Chevrolet.

### Como usar os cintos de segurança corretamente

1. Feche e trave as portas.
2. Ajuste o banco de forma que possa sentar-se na posição vertical.
3. Puxe suavemente a fivela e ajuste o cinto sobre o corpo sem torcê-lo.



4. Encaixe a fivela do cinto no fecho, até ouvir o ruído característico de travamento.

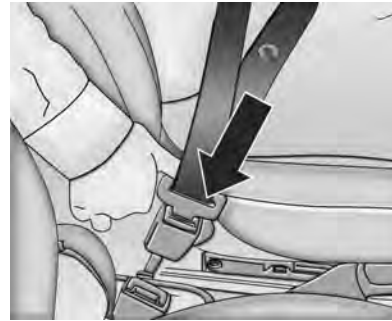

5. Puxe-o na diagonal para ajustá-lo.

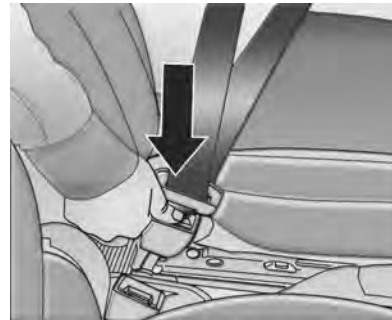

6. Para soltar o cinto, pressione o botão no fecho. O cinto será recolhido automaticamente.

### Cinto de segurança de três pontos

#### Ajuste da altura do cinto de segurança de três pontos

Este veículo possui um regulador da altura do cinto de segurança para o motorista e para a posição do passageiro dianteiro.

Ajuste a altura de modo que a porção do ombro do cinto esteja centralizada no ombro. O cinto de segurança deverá ficar longe da face e pescoço, porém não deve cair do ombro. O ajuste inadequado da altura do cinto de segurança poderá reduzir a eficiência do mesmo em uma colisão.

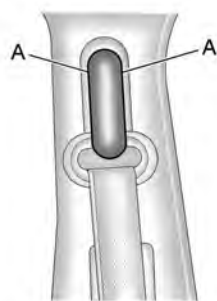

Aperte os botões (A) nas laterais do regulador de altura e mova-o para a posição desejada.

Depois de regulado na posição correta, tente mover o regulador para baixo sem apertar os botões para certificar-se de que esteja travado na posição.

**Cuidado**

- A parte subabdominal do cinto deverá estar em posição baixa rente aos quadris, tocando as coxas. O cinto diagonal deverá

passar sobre o ombro e transversalmente ao torác. Estas partes do corpo são as adequadas para receber os esforços dos cintos de segurança.

- Os cintos não devem ficar apoiados contra objetos nos bolsos das roupas, tais como canetas, óculos, etc., dado que estes podem causar ferimentos ao usuário.
- Cintos cortados ou desfiados podem não proteger você em uma colisão. Sob o impacto, os cintos poderão rasgar-se totalmente. Se o cinto estiver cortado ou desfiado, substitua-o imediatamente.

**Uso do cinto de segurança durante a gestação**



**Cuidado**

Os cintos de segurança servem para todas as pessoas, incluindo mulheres grávidas. Como todos os ocupantes, podem se ferir seriamente caso não usem cintos de segurança. Uma ocupante grávida deve usar cinto de segurança de três pontos. A parte do abdômen deve ser colocada o mais baixa possível durante toda a gravidez.



A melhor maneira de proteger o feto é proteger a mãe. Em caso de colisão, existem maiores possibilidades de que o feto não seja atingido se o cinto de segurança estiver sendo usado corretamente. Para as gestantes, bem como para as demais pessoas, a palavra-chave para tornar efetivos os cintos é usá-los corretamente.

#### **⚠ Atenção**

O cinto abdominal deve ser posicionado o mais baixo possível através da pélvis para impedir a pressão sobre o abdômen.

#### **Guias de conforto dos cintos de segurança traseiros**

Este veículo possui guias de conforto dos cintos de segurança traseiros. As guias aumentam o conforto no cinto de segurança de crianças mais velhas que já ultrapassaram o tamanho para os bancos para crianças e para alguns adultos. Quando instaladas e ajustadas adequadamente, as guias de

conforto posicionam o cinto de segurança longe do pescoço e cabeça.

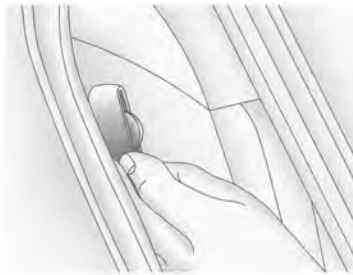

1. Puxe o cordão elástico que fica entre a borda do encosto do banco e a lateral interna para remover a guia de seu grampo de armazenamento.

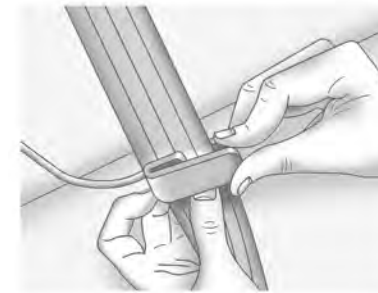

2. Coloque a guia sobre o cinto e insira as duas bordas do cinto de segurança nas ranhuras da guia.

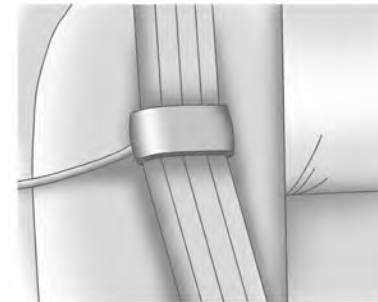

## 50 Bancos e dispositivos de segurança

3. Certifique-se de que o cinto de segurança não está dobrado e de que está reto. O cordão elástico deve ficar sob o cinto de segurança e a guia na parte superior.



4. Afivele, posicione e solte o cinto de segurança como descrito anteriormente nesta seção. Certifique-se de que o cinto cruza a parte central do ombro.

Para remover e armazenar a guia de conforto, aperte as bordas do cinto juntas de modo que o cinto de segurança possa ser removido da guia. Puxe a guia para cima para

expor o grampo de armazenagem e então deslize a guia sobre o grampo. Gire a guia e o grampo para dentro e deslize-os entre o encosto do banco e a lateral interna, deixando somente o anel do cordão elástico exposto.

### ⚠ Atenção

Um cinto de segurança colocado incorretamente pode não fornecer a proteção necessária em caso de colisão. O usuário ou usuária do cinto poderá ficar gravemente ferido. O cinto diagonal deverá passar sobre o ombro e transversalmente ao tórax. Estas partes do corpo são as mais adequadas para receber as forças dos cintos de segurança.

### Cuidados com o cinto de segurança

Mantenha os cintos sempre limpos e secos. Para limpar, use sabão e água morna. Certifique-se de que os cintos não estão danificados ou

presos em objetos cortantes. Não altere o sistema dos cintos de segurança.

### ⚠ Atenção

- Todos os componentes do cinto devem ser inspecionados regularmente; substitua os componentes danificados.
- Um cinto sujeito a forças como as que ocorrem em um acidente deve ser substituído por outro novo.

### ⚠ Atenção

Não clareie nem tinta os cintos de segurança. Isso pode enfraquecê-los. Em caso de colisão, é possível que não forneçam proteção adequada. Limpe os cintos de segurança somente com sabão neutro e água morna.

## Sistema de airbag

O veículo possui os seguintes airbags.

- Um airbag dianteiro para o motorista.
- Um airbag dianteiro para o passageiro dianteiro direito.
- Um airbag lateral para o motorista.
- Um airbag lateral para o passageiro dianteiro direito.
- Airbag de cortina para o motorista e o passageiro sentado diretamente atrás do motorista.
- Airbag de cortina para o passageiro dianteiro direito e o passageiro sentado diretamente atrás deste.

Para os airbags dianteiros, a palavra AIRBAG aparecerá no centro do volante para o motorista e no painel de instrumentos para o passageiro dianteiro direito.

Com os airbags laterais, a palavra AIRBAG aparecerá na lateral do encosto do banco próximo à porta.

Com a cortina, a palavra AIRBAG aparecerá ao longo do teto ou do acabamento.

Os airbags foram projetados para suplementar a proteção fornecida pelos cintos de segurança. Todos os airbags devem inflar com muita rapidez para que sejam úteis, pois os airbags atuais também foram projetados para ajudar a reduzir o risco de ferimentos devido à força com que o airbag é inflado.

Os airbags nunca devem ser encarados como algo mais que um suplemento aos cintos de segurança.

### ⚠ Atenção

Os cintos de segurança, cujo uso é obrigatório por lei, são os mais importantes equipamentos de retenção dos ocupantes e devem ser utilizados sempre. Somente com a utilização dos cintos de segurança, o sistema "Airbag" pode contribuir para a redução da gravidade de possíveis ferimentos aos ocupantes do veículo em caso de colisão.

## 52 Bancos e dispositivos de segurança

### Nota

Não coloque nada entre um ocupante do veículo e um airbag. O airbag pode não se inflar corretamente, ou pode forçar o objeto na direção da pessoa, provocando graves lesões ou mesmo a morte. Deve-se manter o caminho do airbag livre para eventual acionamento.

Não cole nada nas tampas dos airbags, nem as cubra com outros materiais.

Não use acessórios para os bancos que fiquem no caminho de um airbag lateral.

Jamais prenda algo ao teto do veículo com uma corda passada pela porta ou abertura do vidro. Isso bloquearia o caminho do airbag em caso de acionamento.

O veículo possui um recurso que pode destravar automaticamente as portas, acender as luzes internas e o sinalizador de advertência (pisca-alerta) e desligar o sistema de combustível depois que os airbags forem inflados. É possível travar as

portas, apagar as luzes internas e o sinalizador de advertência (pisca-alerta) usando os controles desses recursos.

### ⚠ Atenção

Você pode ser gravemente ferido ou mesmo morrer em uma colisão caso não esteja usando o cinto de segurança - mesmo em um veículo equipado com airbags. Os airbags são projetados para funcionar em conjunto com os cintos de segurança, mas não os substituem. Além do mais, os airbags não são projetados para acionar em qualquer colisão. Em algumas colisões, o cinto de segurança será sua única contenção.

Usar o cinto de segurança ajuda a reduzir a probabilidade de atingir objetos dentro do veículo ou ser lançado para fora do mesmo em uma colisão. Os airbags são dispositivos de "contenção complementar", que complementam os cintos de segurança. Todos no veículo devem usar o cinto de segurança corretamente, haja ou não um airbag correspondente.

Os airbags se inflam com enorme força, mais rapidamente que um piscar de olhos. Qualquer pessoa que estiver encostada ou muito próxima a um airbag quando o mesmo se inflar pode sofrer ferimentos graves. Não sente perto demais do airbag, como, por exemplo, ao sentar na beira do banco ou inclinar-se para frente. Os cintos de segurança ajudam a lhe manter-lo no lugar antes e durante uma colisão. Sempre use o cinto de segurança, mesmo quando há airbags. O motorista

deve sentar-se o máximo possível para trás, sem comprometer o controle do veículo.

Os ocupantes do veículo não devem se apoiar ou dormir contra a porta ou contra os vidros laterais, nem devem sentar-se de modo a ficar em contato com os airbags de impacto lateral e/ou de teto.

#### **⚠Atenção**

O airbag foi projetado para ser tocado somente depois de inflar inteiramente. Assim, antes de dirigir, recomendamos ajustar corretamente os assentos dianteiros.

#### **⚠Atenção**

- Os cintos de segurança devem estar afivelados adequadamente.

- Se ocorrer uma colisão, o airbag se inflar e, se os passageiros do veículo não estiverem usando os cintos de segurança, o risco de ferimentos sérios poderá aumentar consideravelmente.
- Crianças menores de 10 anos sempre devem usar o banco traseiro, especialmente em veículos equipados com sistema de airbag. Além de ser um requisito legal, a força de inflação do airbag poderá causar ferimentos graves ou a morte da criança.

#### **Módulos dos airbags**

Os módulos dos airbags dianteiros se localizam no volante e no painel de instrumentos; os módulos dos airbags laterais se localizam na lateral dos encostos dos bancos próximos das portas e os módulos dos airbags de cortina se localizam no teto do veículo, próximos dos vidros laterais.

#### **Recomendações importantes:**

- Não mantenha nenhum tipo de objeto entre o airbag e os ocupantes dos bancos dianteiros, pois caso os airbags inflam estes objetos podem ser lançados contra os ocupantes causando ferimentos.
- Não instale acessórios não originais no volante ou no painel, pois poderão interferir no curso do airbag quando inflar, evitando a operação do sistema ou mesmo sendo lançados contra os ocupantes causando ferimentos.
- Nunca altere os componentes do sistema do airbag. O manuseio incorreto pode fazer com que o airbag infle inadvertidamente causando ferimentos no motorista e no passageiro do banco dianteiro.
- O sistema eletrônico que controla o airbag localiza-se no console dianteiro. Para evitar falhas, nenhum objeto imantado deve ser colocado nas proximidades do console.

## 54 Bancos e dispositivos de segurança

- Caso o veículo seja exposto a inundação, solicite a assistência da Rede de Concessionárias ou Oficinas Autorizadas Chevrolet.
- A desmontagem do volante e do painel de instrumentos, somente deverá ser executada na Rede de Concessionárias ou Oficinas Autorizadas Chevrolet.
- O "airbag" foi projetado para disparar apenas uma vez. Uma vez disparado, deverá ser substituído imediatamente em uma Rede de Concessionárias ou Oficinas Autorizadas Chevrolet.
- Não carregue quaisquer objetos ou mantenha objetos na boca ao dirigir; caso o "airbag" infle, o risco de ferimentos ou acidente fatal aumentam consideravelmente.
- Ao transferir o veículo para outro proprietário, solicitamos alertar o novo proprietário que o veículo está equipado com airbag e que ele deve consultar as informações descritas neste manual.

- Desmontar um veículo com airbag não-inflado pode ser muito perigoso. Ao descartar um veículo entre em contato com a Rede de Concessionárias ou Oficinas Autorizadas Chevrolet.

### Sistema de airbag dianteiro

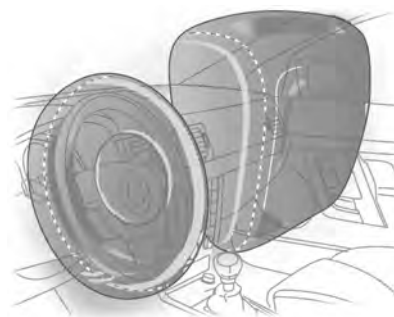

O airbag dianteiro do motorista encontra-se no meio do volante.

O airbag dianteiro do passageiro dianteiro direito está no painel de instrumentos do lado do passageiro.

Para os airbags dianteiros, a ativação é determinada pelo tipo de obstáculo com que o veículo colidiu, pelo ângulo de impacto e pela desaceleração do veículo.

Os airbags dianteiros foram projetados para inflar em colisões frontais ou quase frontais, de moderadas a severas, para ajudar a reduzir o potencial de ferimentos graves principalmente na cabeça e tórax do motorista ou do passageiro dianteiro direito. Entretanto, eles estão projetados para inflar somente se o impacto exceder um limite de ativação predeterminado. Os limites de ativação são usados para prever quão severa deverá ser uma colisão a tempo de que o airbag infle e ajude a segurar os ocupantes.

A função do airbag é proteger a cabeça e o peito dos passageiros do veículo no caso de impactos violentos contra o volante ou o painel de instrumentos, no caso de a proteção fornecida pelo cinto de segurança não ser suficiente para evitar ferimentos graves ou letais.

A ativação ou não dos airbags não se baseia na velocidade do veículo. Ela depende principalmente do que foi atingido, da direção do impacto e da desaceleração do veículo.

O sistema do airbag não é ativado no caso de impactos leves, impactos laterais ou traseiros, capotamento, derrapagens ou outras situações nas quais os passageiros não são atirados seriamente para frente (para as quais o cinto de segurança é suficiente para proteger os passageiros).

Os airbags dianteiros podem inflar a velocidades de impacto diferentes. Por exemplo:

- Se o veículo colide com um objeto estacionário, os airbags podem inflar a uma velocidade de colisão do veículo diferente daquela que o veículo colide com um objeto em movimento.
- Se o veículo atinge um objeto que deforma, os airbags podem inflar a uma velocidade de colisão do

veículo diferente daquela se o veículo atinge um objeto que não deforma.

- Se o veículo colide com um objeto estreito (como um poste), os airbags podem inflar a uma velocidade de colisão do veículo diferente daquela que o veículo colide com um objeto largo (como uma parede).
- Se o veículo atinge um objeto em ângulo, os airbags podem inflar a uma velocidade de colisão do veículo diferente daquela quando o veículo atinge o objeto de frente.

Os limites também podem variar com o formato específico do veículo.

Os airbags dianteiros não são projetados para inflar durante capotamentos, impactos traseiros ou em muitos tipos de impactos laterais.

### **Airbags dianteiros de duplo estágio**

Além disso, o veículo possui airbags dianteiros de duplo estágio. Os airbags de duplo estágio ajustam a retenção de acordo com a severidade da colisão. O veículo possui sensores eletrônicos dianteiros que ajudam o sistema a distinguir entre um impacto frontal moderado e um impacto frontal mais severo. Para impactos frontais moderados, os airbags de duplo estágio inflam em um nível inferior ao de ativação completa. Para impactos frontais mais severos, ocorre a ativação completa.

**Instalação de um Sistema de proteção infantil no banco dianteiro de um veículo equipado com airbag:**



30036

Os veículos equipados com airbag no banco dianteiro direito podem ser identificados pela palavra "Airbag" na etiqueta adesiva na lateral do painel de instrumentos, que é visível quando a porta do passageiro é aberta.

**⚠ Atenção**

Nos veículos equipados com "Air bag" no lado do passageiro dianteiro, não se deve instalar o sistema de proteção infantil no banco dianteiro.

**Sistema de airbag lateral**

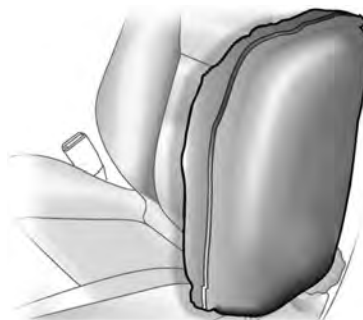

Os airbags laterais para o motorista e passageiro dianteiro estão na lateral dos encostos dos bancos próximos à porta.

**⚠ Atenção**

Mantenha a área onde o airbag infla livre de obstruções.

O objetivo dos airbags laterais é inflar no caso de colisões laterais de moderadas a severas. Os airbags laterais inflarão se a severidade da colisão estiver acima do nível limite projetado para o sistema. O nível limite pode variar com o formato específico do veículo.

Os airbags laterais não devem inflar em impactos frontais, impactos quase frontais, capotamentos ou impactos traseiros. O airbag lateral deve inflar do lado do veículo que colidiu.

Em qualquer colisão específica é impossível dizer se um airbag deveria ter inflado simplesmente devido aos danos ao veículo ou devido aos custos de reparo.

Para os airbags laterais, a ativação é determinada pela localização e severidade do impacto lateral.



**Cuidado**

- Não instale revestimento nos bancos.
- Não coloque seu corpo nem nenhum objeto (inclusive almofadas) entre os bancos dianteiros e as portas. Os passageiros dos bancos dianteiros não devem se apoiar nem dormir encostados na porta. Sente sempre no meio do banco.
- Use sempre os cintos de segurança.

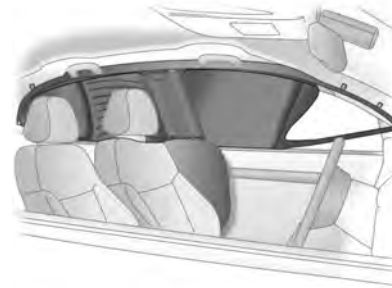
**Sistema de airbag de cortina**

Os airbags de cortina para o motorista, passageiro do lado dianteiro direito e passageiros dos bancos traseiros externos estão no teto acima dos vidros laterais.

O objetivo dos airbags de cortina é inflar no caso de colisões laterais de moderadas a severas. Os airbags de cortina inflarão se a severidade da colisão estiver acima do nível limite projetado para o sistema. O nível limite pode variar com o formato específico do veículo.

Os airbags de cortina não devem inflar em impactos frontais, impactos quase frontais, capotamentos ou impactos traseiros. O airbag de cortina deve inflar do lado do veículo que colidiu.

Em qualquer colisão específica é impossível dizer se um airbag deveria ter inflado simplesmente devido aos danos ao veículo ou devido aos custos de reparo.

Para os airbags de cortina, a ativação é determinada pela localização e severidade do impacto lateral.

**Cuidado**

- Não coloque seu corpo ou quaisquer objetos (inclusive almofadas) na area de inflação do airbag.
- Use os ganchos situados acima das portas para pendurar apenas roupas leves.
- Não coloque objetos nos bolsos das roupas penduradas.
- Não segure nos apoios de mão (puxadores) acima das portas enquanto o veículo está em movimento.
- Use sempre os cintos de segurança.
- Não se apoie nem durma encostado nas portas dianteiras ou traseiras. Sente sempre no meio do banco.

**Sistemas de proteção infantil**

**Sistema de proteção infantil**



Sempre que transportar crianças, certifique-se de usar o sistema de proteção infantil apropriado, que fornece a proteção adequada para a criança em caso de impacto. Existem muitos modelos de sistemas de proteção para bebês e crianças de diversos fabricantes. Certifique-se de que o sistema de proteção infantil a ser utilizado em seu veículo possui

etiqueta de aprovação do cumprimento das normas de segurança em termos de legislação brasileira.

**Nota**

- Ao transportar crianças de até dez (10) anos, siga os procedimentos para o transporte de crianças estabelecidos pela legislação brasileira.
- Certifique-se de que o sistema de proteção infantil esteja instalado adequadamente.
- Siga com atenção as instruções de instalação e uso fornecidas pelo fabricante do sistema de proteção infantil.
- Não instale nenhum objeto no sistema de proteção infantil e não o cubra com outros materiais.
- Substitua o sistema de proteção infantil sempre que ele tenha sido submetido a um acidente.

**⚠Atenção**

- Após tirar a criança do veículo, fixe o assento de segurança usando o cinto do veículo para evitar que seja jogado para frente em caso de frenagem brusca.
- Se não for necessário manter o assento de segurança no compartimento de passageiros, remova-o e coloque-o no compartimento de carga, prendendo-o com uma rede de retenção.
- Substitua o sistema de proteção infantil caso o veículo se envolva em uma colisão.
- Antes de instalar o sistema de proteção infantil, leia com cuidado as instruções do fabricante.
- Se as instruções sobre o sistema de proteção infantil e as instruções do fabricante não forem observadas, o risco

e/ou a gravidade dos ferimentos poderá aumentar em caso de acidente.

- Se o assento de segurança infantil não estiver apropriadamente fixado, o risco de ferimentos sérios à criança aumentará consideravelmente.

**Cuidado**

Após a instalação do sistema de proteção infantil, tente movimentá-lo em todas as direções para certificar-se de que está instalado seguramente.

**Uso correto dos cintos de segurança em crianças pequenas**

**Cuidado**

Bebês e crianças devem viajar sempre nos assentos traseiros e usar sistemas de proteção infantil. Os ossos dos quadris de uma criança muito nova são tão pequenos que um cinto de segurança normal não permanecerá baixo nos quadris como necessário. Inversamente, o cinto de segurança pode permanecer no abdômen da criança. Em caso de acidente, o cinto muito provavelmente forçará o abdômen diretamente, causando ferimentos sérios. Assim, certifique-se de que qualquer criança pequena seja protegida usando um sistema de proteção infantil.



**Cuidado**

Nunca segure um bebê nos braços enquanto está dirigindo. Um bebê não pesa muito, até que ocorra uma colisão. Durante uma colisão um bebê se tornará tão pesado que você não conseguirá segurá-lo. Por exemplo, em uma colisão a somente 40 km/h, um bebê de 5,5 kg fica repentinamente com uma força representada pelo peso de uma pessoa de 110 kg. Será quase impossível segurar o bebê.

**Uso correto dos cintos de segurança em crianças maiores**



Crianças maiores, para as quais o sistema proteção infantil tornou-se pequeno, deverão usar os cintos de segurança do veículo.

**Cuidado**

- As estatísticas de acidentes mostram que as crianças estão mais seguras se permanecerem

no banco traseiro e se usarem o cinto de segurança corretamente.

- Crianças sem cinto de segurança afivelado podem ser jogadas para fora do veículo em uma colisão.
- Se uma criança for muito pequena e o cinto diagonal passar muito próximo de sua face ou pescoço, posicione-a nas laterais do banco traseiro onde existem guias de conforto. Essas guias de conforto possibilitam que os cintos de segurança sejam usados por crianças pequenas.
- Onde quer que a criança sente, o cinto subabdominal deverá ser afivelado baixo e confortavelmente nos quadris, apenas encostando-se a suas coxas. Em uma colisão, a força do cinto será aplicada nos ossos dos quadris da criança.



#### Cuidado

Nunca faça isto. Esta imagem mostra uma criança sentada em um assento com um cinto de três pontos (cintura-ombro), mas a parte do ombro está atrás da criança. Se a criança usar o cinto dessa maneira, em uma colisão poderá deslizar sob o cinto.

### Sistema de proteção infantil ISOFIX

O veículo possui pontos de fixação para ancorar o sistema de proteção infantil localizados na parte inferior do banco traseiro.

Certifique-se de fixar a proteção infantil no local de ancoragem correto.

## 62 Bancos e dispositivos de segurança

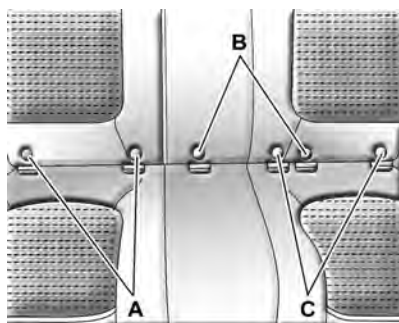

- A. Pontos de ancoragem inferiores do banco traseiro do lado do passageiro.
- B. Pontos de ancoragem inferiores do banco traseiro central.
- C. Ponto de ancoragem inferior do banco traseiro do lado do motorista.

Não é possível fixar três sistemas de proteção infantil usando os pontos de ancoragem no banco traseiro ao mesmo tempo, porém é possível fixar dois. Caso deseje fazer isso, instale um sistema de proteção infantil na posição atrás do banco do passageiro e instale o outro na

posição central ou na posição atrás do motorista. Consulte a figura acima para saber quais pontos de ancoragem usar.



Para ajudar na localização dos pontos de ancoragem inferiores, cada posição de ancoragem traseiro possui uma etiqueta, próximo da dobra entre o encosto e o assento do banco.



Para ajudar na localização dos pontos de ancoragem superiores, o símbolo de ancoragem superior encontra-se localizado nas três tampas existentes atrás do encosto do banco traseiro.

### Sistema de proteção infantil

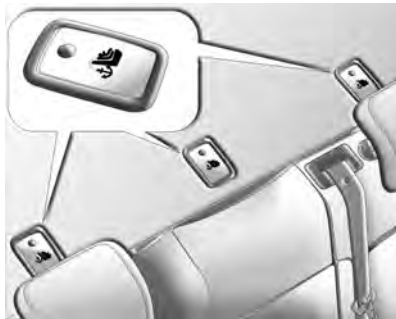

Os pontos de ancoragem localizam-se sob as tampas, atrás do banco traseiro, no painel de revestimento. Certifique-se de usar um ponto de ancoragem localizado do mesmo lado do veículo que a posição de sentar onde será colocado o sistema de proteção infantil.

Não prenda um sistema de proteção infantil sem a ancoragem superior se as instruções que acompanham

o sistema de proteção infantil indicarem que a ancoragem deve ser usada.

As estatísticas de acidentes indicam que as crianças estarão mais seguras se ocuparem o banco traseiro e estiverem usando os cintos corretamente.

## Compartimentos de carga

### Porta-objetos

#### Porta-objetos do painel de instrumentos

Existe um porta-objetos do painel de instrumentos, com um revestimento removível, acima do rádio. Deslize a trava em direção à parte traseira do veículo para abrir o porta-objetos.

#### Porta-objetos do motorista

Existe um porta-objetos do motorista localizado do lado esquerdo da coluna de direção, na parte inferior do painel de instrumentos. Para abrir, puxe a tampa para baixo. Para remover para limpeza, puxe para fora.

#### Porta-luvas

Puxe a alavanca para abrir.

### Porta-copos

Os porta-copos removíveis se localizam na parte dianteira do console central. Consulte "Porta-objetos do console central" a seguir para saber como acessá-los.

Pressione e segure a aba na parte traseira dos porta-copos e levante para cima e para trás para removê-los. Isto soltará as duas abas dianteiras.

Para reinstalar, coloque as duas abas dianteiras nas ranhuras e pressione a parte traseira do porta-copos para baixo.

Pressione para baixo a porta na parte traseira do console central para acessar os porta-copos do banco traseiro.



**Nota**

Evite acelerar ou frear bruscamente quando o porta-copos estiver em uso, para evitar derramamento de líquidos. Recomenda-se que os copos fiquem cobertos quando estiverem posicionados no porta-copos.

O porta-copos foi desenvolvido para bebidas em lata e frascos pequenos com tamanho padrão. Garrafas ou copos maiores não deverão ser forçados no porta-copos, porque poderão se deformar.

**Porta-objetos dianteiro**

Existe um porta-objetos abaixo da luz do sensor do air bag do passageiro, que serve para acomodar objetos pequenos.

Pressione a parte inferior da porta e o porta-objetos abrirá automaticamente.

Existe uma tomada dentro deste porta-objetos.

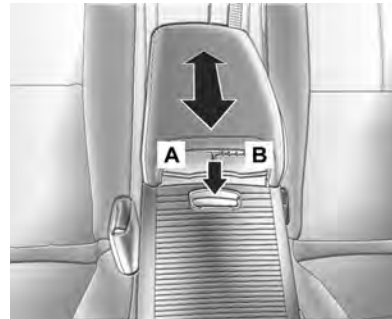
**Porta-objetos do console central**

O apoio de braço na parte superior do console central pode ser ajustado para uma posição para trás, central ou para frente. Puxe ou empurre a parte dianteira do apoio de braço para ajustar na posição desejada.

A área dos porta-objetos do console central possui uma bandeja de armazenagem e um porta-objetos principal. Puxe a trava "B" para cima para acessar a bandeja de

armazenagem. Puxe a trava "A" para cima para acessar o porta-objetos principal.

Existe outro porta-objetos localizado na frente do porta-objetos principal. Para acessar pressione a parte traseira da tampa para baixo e para frente. Existe uma bandeja de armazenagem e porta-copos removíveis.

## Compartimento de carga

### Capacidade de carga (em litros)

Porta-malas	428
-------------	-----

### Triângulo de segurança



O triângulo de segurança está encaixado no porta-malas, entre o pneu reserva e o painel traseiro.

## Extintor de incêndio

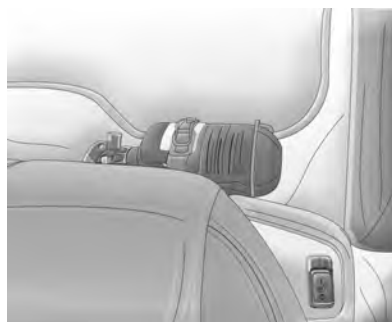

Sempre que utilizar o extintor de incêndios:

1. Pare e desligue o motor imediatamente.
2. Abra a tampa de proteção e remova o extintor de incêndio localizado no assoalho, na parte dianteira do banco do passageiro.
3. Acione o extintor de acordo com as instruções impressas no mesmo.

### ⚠ Atenção

A manutenção do extintor de incêndio é de responsabilidade do proprietário, e deve ser executada rigorosamente nos intervalos especificados pelo fabricante, de acordo com as instruções impressas na etiqueta do equipamento. O proprietário deve verificar periodicamente o estado do extintor: se a sua pressão interna ainda está na zona verde do manômetro, se o lacre de chumbo não está rompido ou se a validade do extintor não está vencida.

Em caso de alguma irregularidade ou depois de usá-lo, o extintor deverá ser substituído por um novo, fabricado de acordo com a legislação em vigor.

**Nota**

Note que, desde 01.01.05, com a introdução do pó ABC, que pode ser usado em materiais sólidos, líquidos inflamáveis e em equipamentos elétricos sob tensão, a validade passou a ser de 5 anos a partir da data de fabricação do equipamento.

**Informações sobre disposição de cargas no veículo****Ao carregar seu veículo:**

Ao carregar seu veículo deverão ser lembradas algumas informações importantes.

- Coloque os objetos no compartimento de carga do veículo. Tente distribuir o peso de maneira uniforme.
- Os objetos mais pesados devem ser colocados no assoalho e na frente do eixo traseiro. Coloque os objetos pesados o mais a frente possível.
- Certifique-se de que a carga esteja bem fixada para evitar que os objetos se movam enquanto o veículo estiver em movimento.

**Cuidado**

- Ao dispor bagagem no porta-malas, coloque os objetos mais pesados o mais próximo possível da dianteira do veículo, atrás do encosto do banco traseiro. Se for necessário empilhar objetos, coloque os volumes mais leves sobre os mais pesados. Os objetos soltos no compartimento de carga podem ser jogados para a parte dianteira ao aplicar os freios repentinamente.
- Não carregue o veículo acima dos valores especificados de peso bruto do veículo ou do peso total permitido no eixo dianteiro e no eixo traseiro, porque isto poderá causar danos aos componentes do veículo, bem como alterar a direção do veículo, o que poderia provocar perda de

## 68 Compartimentos de carga

---

controle. Além disso, o excesso de carga pode reduzir a vida útil de seu veículo.

- A garantia não cobre componentes ou peças danificados por excesso de carga.

---

**Comandos  
e controles**

### Visão geral do painel de instrumentos

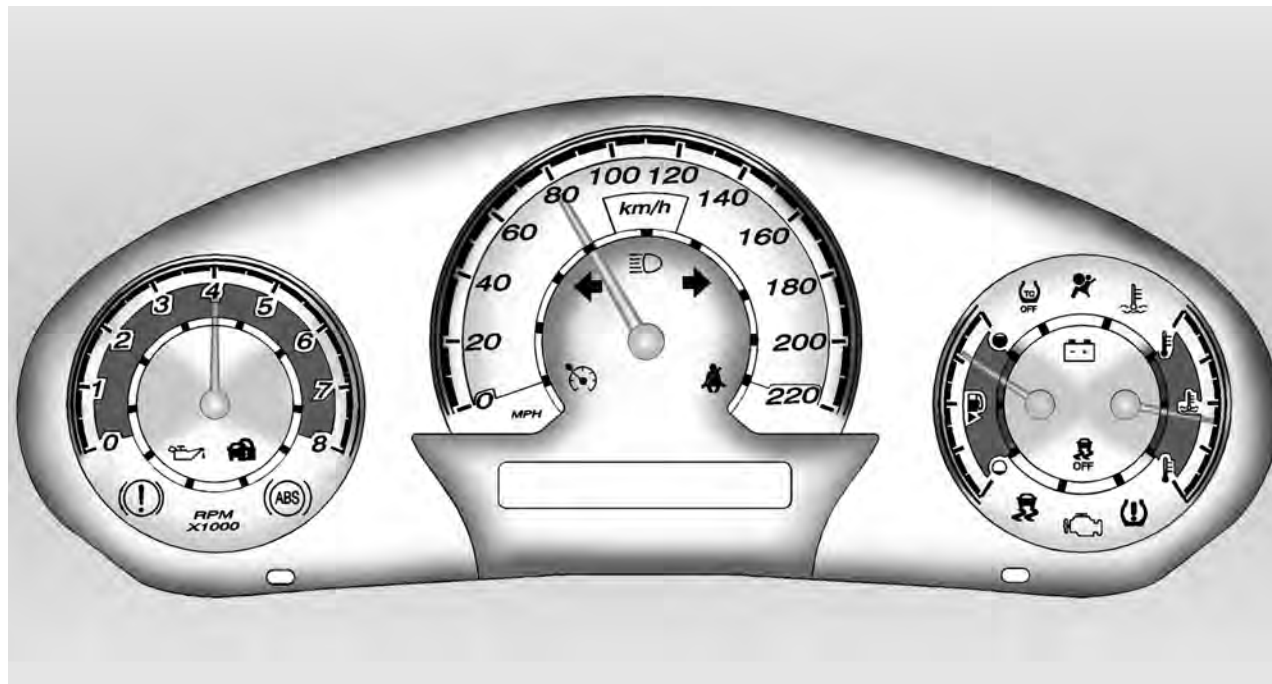

ⓘ	Lâmpada de advertência do Sistema de freio .....	85	☰	Indicador luminoso de Controle de estabilidade eletrônico (ESC) desligado ..	86
Ⓜ	Luz de advertência do sistema de freio antiblocante (ABS) .....	86	🔋	Luz do sistema de carga da bateria .....	83
🛢	Luz indicadora de pressão de óleo do motor .....	88	⚡	Indicador luminoso de tração desligada .....	87
🔒	Imobilizador .....	33	🛖	Indicador do airbag .....	80
🚦	Controle de velocidade de cruzeiro .....	89	🌡	Luz de advertência de temperatura do líquido de arrefecimento do motor .....	87
↔	Luzes indicadoras dos sinalizadores de direção .....	89			
☰	Luz indicadora de faróis altos ligados/piscar para ultrapassar .....	88			
🚗	Lembrete do cinto de segurança .....	80			
🛖	Controle eletrônico de estabilidade .....	86			
🔧	Indicador de funcionamento incorreto do motor .....	83			
ⓘ	Sistema de monitoramento da pressão do pneu .....	88			

## Controles

### Ajuste de posição do volante

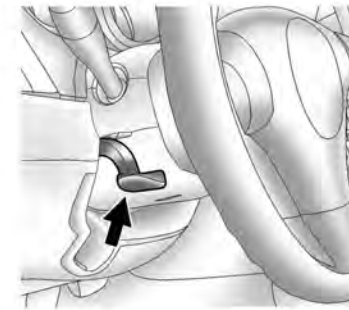

A alavanca se localiza do lado esquerdo da coluna de direção. Para ajustar o volante:

1. Puxe a alavanca para baixo.
2. Mova o volante para cima ou para baixo ou para trás ou para frente para uma posição confortável.
3. Puxe a alavanca para cima para travar o volante na posição.

**⚠ Atenção**

Não ajuste o volante a menos que o veículo esteja parado e a trava do volante esteja liberada.

**Controles do volante**



Estes controles se localizam no volante.

: Liga/desliga o controle de velocidade de cruzeiro.

**RES + (RETOMAR)** : Pressione para retomar ou acelerar a velocidade.

**SET - (CONFIGURAR)** - : Pressione para configurar ou diminuir a velocidade.

**INFO (INFORMAÇÕES)** : Pressione para rolar as telas de informação do veículo.

: Pressione para restaurar algumas telas de informação do veículo, selecionar uma configuração de personalização ou confirmar uma mensagem de advertência.

: Aumentar o volume.

: Diminuir o volume.

: Pressione para trocar as estações de rádio, selecionar músicas no CD ou para selecionar músicas e navegar pelas pastas no dispositivo USB.

: Pressione para rejeitar uma ligação ou para terminar uma ligação. (Este dispositivo não funciona em veículos brasileiros).

: Pressione para silenciar os alto-falantes do veículo. Pressione novamente para ativar o som novamente.

**Buzina**



Pressione próximo ou sobre os símbolos de buzina no volante para tocar a buzina.



## Limpador/lavador do para-brisa

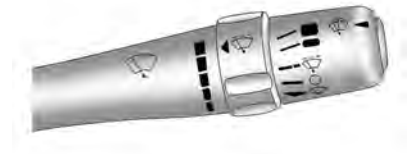



A alavanca dos limpadores do para-brisa está do lado direito do volante.

Mova a alavanca para controlar os limpadores do para-brisa.

 **(Mist) (Neblina)** : Pressione a alavanca para baixo e libere-a para um único ciclo dos limpadores. Para obter mais ciclos, mantenha a alavanca para baixo.

 **(Off) (Desligado)** : Desliga os limpadores do para-brisa.

 **(Intermitente, limpadores sensíveis à velocidade)** : Para funcionamento intermitente ou sensível à velocidade. Enquanto estiver nessa posição, gire  para cima ou para baixo para variar a frequência.

O tempo de retardo varia entre os ciclos devido à configuração de retardo selecionada ou à velocidade do veículo. À medida que a velocidade do veículo aumenta ou diminui, o intervalo do limpador também aumenta ou diminui.

 **(Velocidade baixa)** : Limpadores lentos.

 **(Velocidade alta)** : Limpadores rápidos.

As palhetas dos limpadores danificadas deverão ser substituídas.

Como um recurso de segurança adicional, se o controle automático estiver ligado e os limpadores permanecem ligados por mais de 15 segundos, os faróis do veículo se acenderão automaticamente. Eles se

apagam 15 segundos após os limpadores ou a ignição serem desligados.

### Lavadores do para-brisa

Pressione o botão na extremidade da alavanca dos limpadores do para-brisa até que os lavadores sejam acionados.

Ao soltar o botão, os lavadores param, porém os limpadores continuam a limpar aproximadamente três vezes ou retomam a velocidade anterior.

## Bússola

### Funcionamento da bússola

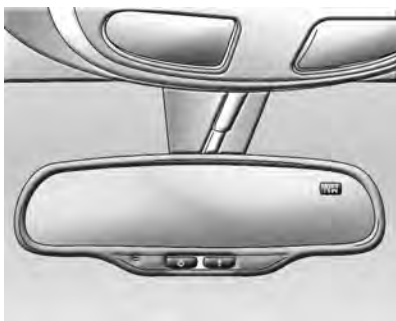

Pressione  $\uparrow$  para ligar ou desligar o mostrador da bússola, com a ignição ligada.

Após alguns segundos a bússola exibirá a direção atual.

### Calibração da bússola

Se após alguns segundos a tela não mostrar uma direção da bússola, (N para Norte por exemplo), pode existir um forte campo magnético interferindo com a bússola.

A interferência pode ser causada por um suporte de antena, suporte de bloco de notas ou objeto similar magnético. Se **C** ou **cal** aparecer no mostrador da bússola, então poderá ser necessário reinicializar ou calibrar a mesma. A bússola pode ser calibrada dirigindo o veículo muito devagar, em círculos, até que o mostrador exiba uma direção.

Só calibre a bússola em um local sem interferência magnética e seguro, como um estacionamento aberto, onde dirigir o veículo em círculos não seja perigoso. Sugerimos que a calibração, caso possível, seja feita longe de edifícios altos, cabos de eletricidade, tampas de bueiros ou outras estruturas industriais.

### Variação da bússola

A bússola foi ajustada na zona oito. É necessário ajustar a bússola para compensar a variação da mesma se o veículo for conduzido fora da zona oito. Sob certas circunstâncias, como uma viagem de longa distância, cruzando o país, é necessário ajustar a variação da bússola.

Para ajustar a variação da bússola:

1. Estão disponíveis as regiões de 1 a 15. A melhor posição para o Brasil para a calibração da bússola é a posição 8.
2. Pressione e segure  $\uparrow$  até que seja exibido o número da zona.
3. Assim que o número for exibido, pressione  $\uparrow$  repetidamente até alcançar o número da zona correta. Se **C** ou **cal** aparecer na janela da bússola, então poderá ser necessário calibrar a mesma. Consulte "Calibração da bússola" acima.

## Relógio

O relógio é exibido na tela do rádio.

Para ajustar data e hora:

1. Gire a chave de ignição para ACC/ACCESSORY (ACC/ACESSÓRIOS) ou | ON/RUN (LIGADO/FUNCIIONANDO). Pressione  $\odot$  para ligar o rádio.
2. Pressione  $\oplus$  e será exibido HR, MIN, MM, DD, YYYY (hora, minuto, mês, dia e ano).

3. Pressione a tecla localizada embaixo de qualquer aba que deseja alterar.
4. Para aumentar a hora ou a data siga este procedimento:
  - ◆ Pressione a tecla localizada abaixo da aba selecionada.
  - ◆ Pressione ▷ SEEK (PROCURA) ou ▷▷ FWD (AVANÇO)
  - ◆ Gire ↻ no sentido horário.
5. Para diminuir a hora ou a data siga este procedimento:
  - ◆ Pressione o botão localizado abaixo da aba selecionada.
  - ◆ Pressione ◀ SEEK (PROCURA) ou ◀◀ REV (RETROCESSO).
  - ◆ Gire ↻ no sentido anti-horário.

A data não é exibida automaticamente. Para ver a data pressione ⊕ enquanto o rádio está ligado. A data será exibida e desaparecerá após alguns segundos e a tela voltará para a exibição normal do rádio e hora.

Para alterar a configuração padrão de hora de 12 horas para 24 horas ou para alterar a configuração padrão de data de mês/dia/ano para dia/mês/ano:

1. Pressione ⊕ e em seguida, a tecla localizada sob a indicação de seta direita, que aparece no visor.
2. Assim que for exibida a hora 12H e 24H e a data MM/DD (mês e dia) e DD/MM (dia e mês). Pressione a tecla localizada abaixo da opção desejada.
3. Pressione ⊕ novamente para aplicar o padrão selecionado ou deixe o tempo da tela expirar.

### Tomadas elétricas

As tomadas elétricas para acessórios podem ser usadas para conectar equipamentos elétricos auxiliares como um telefone celular, operando a uma voltagem de 12 V.

Existem duas tomadas elétricas para acessórios. Uma tomada elétrica se localiza dentro do porta-objetos sob

os controles do sistema de ventilação e ar condicionado e a outra está na parte de trás do console central.

Para usar a tomada, levante e tampa protetora. Quando não estiver em uso, sempre cubra a tomada com a tampa protetora. A tomada elétrica para acessórios sempre estará operacional.

#### Nota

Deixar um equipamento elétrico na tomada por um período prolongado com o veículo desligado drenará a bateria. A alimentação das tomadas é contínua. Sempre tire quaisquer equipamentos elétricos da tomada quando não em uso, e não ligue nenhum equipamento elétrico que exceda a corrente nominal de 20 ampères.

Alguns acessórios elétricos podem não ser compatíveis com a tomada elétrica e podem queimar os fusíveis do veículo ou do adaptador. Caso encontre algum problema, consulte sua Rede de Concessionárias

## 76 Comandos e controles

e Oficinas Autorizadas Chevrolet para obter mais informações sobre a tomada elétrica para acessórios.

### Nota

A instalação de qualquer equipamento elétrico no veículo pode danificá-lo ou impedir que outros componentes funcionem como devem. Os reparos não seriam cobertos pela garantia do veículo. Não use equipamentos que excedam a corrente nominal máxima de 20 ampères. Consulte a Concessionária ou Oficina autorizada Chevrolet antes de instalar um equipamento elétrico.

Ao instalar equipamentos elétricos, certifique-se de seguir as instruções adequadas de instalação, incluídas com o equipamento.

### Nota

O uso impróprio da tomada elétrica pode causar danos, os quais não são cobertos pela garantia do veículo. Não pendure nenhum tipo de acessório ou suporte de acessório no plugue. As tomadas elétricas são projetadas somente para o uso dos plugues elétricos de acessórios.

### Tomada elétrica 110 Volt - corrente alternada

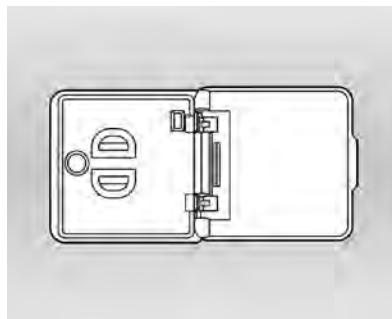

A tomada elétrica pode ser usada para conectar um equipamento elétrico que use um limite máximo de 150 watt.

A tomada se localiza na parte traseira do console central.

Uma luz indicadora acende na tomada para indicar que está em uso. A luz acende quando a ignição está em | ON/RUN (LIGADO/FUNCIÓNANDO) e um equipamento que usa menos de 150 watt está conectado à tomada, e não é detectada nenhuma falha no sistema.

A luz indicadora não acende quando a ignição está em ○ LOCK/OFF (TRAVADO/DESLIGADO) ou se não existe um equipamento conectado à tomada.

Caso tente conectar um equipamento que usa mais de 150 watt ou se for detectada uma falha, um circuito de proteção desliga a alimentação elétrica e a luz indicadora apaga. Para reinicializar o sistema, desconecte o item e conecte-o novamente.

A alimentação reinicia quando é conectado na tomada um equipamento dentro do limite e não é detectada falha no sistema. A tomada elétrica não foi projetada para os seguintes equipamentos elétricos e pode não funcionar adequadamente caso estes itens sejam conectados à tomada:

- Equipamentos com uma alta potência inicial de pico como: refrigeradores acionados por compressor e ferramentas elétricas.
- Outros equipamentos que necessitem de uma fonte de alimentação extremamente estável como: cobertores elétricos controlados por microcomputador, lâmpadas com sensor de toque, etc.

#### **⚠ Atenção**

Não permita que as crianças tenham acesso a este equipamento, pois elas poderiam sofrer ferimentos causados pela descarga elétrica.

## **Luzes de advertência, medidores e indicadores**

As luzes de advertência e os medidores podem sinalizar que algo está errado antes que se torne sério o suficiente para causar um reparo caro ou uma substituição. Prestar atenção nas luzes de advertência e nos medidores pode evitar ferimentos.

As luzes de advertência acendem quando pode haver ou há um problema com uma das funções do veículo. Algumas luzes de advertência acendem rapidamente quando o motor é ligado para indicar que estão funcionando.

Os medidores podem indicar quando pode haver ou há um problema com uma das funções do veículo. Normalmente os medidores e as luzes de advertência funcionam em conjunto para indicar um problema com o veículo.

Quando uma das luzes de advertência acende ou permanece acesa durante a condução, ou quando um dos medidores mostra que pode existir um problema, verifique a seção que explica o que fazer. Siga os conselhos deste manual. Esperar para executar os reparos pode ser oneroso e até perigoso.

### Volume da campainha de aviso

O rádio pode ser usado para ajustar o nível da campainha do veículo. Pressione e mantenha pressionado o sexto botão ou o sexto botão FAV (Favorito) com a ignição ligada e o rádio desligado. O nível do volume se altera entre Normal e Loud (Alto). O nível de volume selecionado aparece no mostrador do rádio. Remover o rádio e não substituí-lo por um rádio original de fábrica desabilitará as campainhas do veículo.

### Velocímetro



O velocímetro mostra a velocidade do veículo em quilômetros por hora (km/h) ou milhas por hora (mph).

### Hodômetro

O hodômetro mostra a distância percorrida pelo veículo, em quilômetros ou milhas. Este veículo possui um hodômetro resistente a adulterações. O hodômetro digital mostrará 999.999 caso seja girado para trás.

### Hodômetro parcial

O hodômetro parcial mostra a distância percorrida pelo veículo desde que o hodômetro foi zerado pela última vez. O hodômetro parcial é acessado e zerado por meio do Centro de informações ao motorista.

### Tacômetro



O tacômetro mostra a rotação do motor em rotações por minuto (RPM) (a leitura correta é feita multiplicando-se o número indicado por 1000).

**Cuidado**

Se o ponteiro estiver na zona vermelha de alerta, a rotação máxima permitida do motor terá sido ultrapassada. Isto poderá danificar o motor.

Para obter o melhor desempenho do motor, o veículo deverá ser conduzido em uma faixa entre a rotação de torque máximo e a rotação de potência máxima.

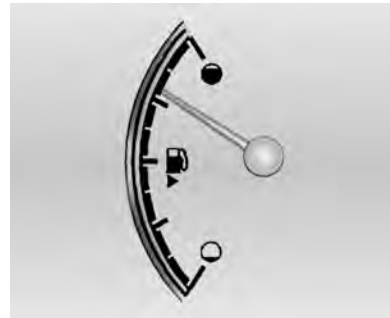
**Indicador de nível de combustível**

Quando a ignição está ligada, o indicador de nível de combustível mostra quanto de combustível permanece no tanque. Quando o indicador estiver próximo de vazio, é exibida uma mensagem no Centro de informações ao motorista.

O veículo ainda possui um pouco de combustível, porém deve ser abastecido logo. Uma seta no indicador de nível de combustível

indica o lado do veículo onde se encontra a portinhola de abastecimento.

O indicador volta para vazio quando a ignição é desligada.

**Indicador de temperatura do líquido de arrefecimento do motor**

Este indicador exibe a temperatura do líquido de arrefecimento do motor. Se o ponteiro se mover em direção à área superior do medidor, o motor está muito quente.

Uma luz indicadora de temperatura acenderá e soará uma campainha. Se o veículo for conduzido sob condições normais e a luz indicadora de temperatura acender, pare o veículo e desligue o motor assim que possível.

### Lembrete do cinto de segurança

 acende ou pisca em vermelho.

Quando o motor é ligado, soa um aviso sonoro durante vários segundos para lembrar o motorista de afivelar o cinto de segurança, a menos que o cinto já esteja afivelado.

A luz do cinto de segurança  acende e permanece acesa durante vários segundos e então pisca por mais alguns segundos até que se apaga.

Este aviso sonoro e a luz acesa se repetirão se o motorista não afivelou o cinto e o veículo já está em movimento. Se o cinto de segurança

do motorista já estiver afivelado, então o aviso sonoro não soará e a luz também não acenderá.

### Luz do lembrete do cinto de segurança do passageiro

 acende ou pisca em vermelho.

Após alguns momentos de o motor estar ligado, soará um aviso sonoro durante alguns segundos para lembrar o passageiro dianteiro de afivelar seu cinto de segurança.

A luz do cinto de segurança do passageiro , localizada no console central, se acenderá e permanecerá acesa durante vários segundos, depois piscará por mais alguns segundos. Este aviso sonoro e a luz se repetirão se o passageiro não afivelou o cinto e o veículo já está em movimento. Se o cinto de segurança do passageiro estiver afivelado, então o aviso sonoro não soará e a luz também não acenderá. A luz de advertência do cinto de segurança do passageiro dianteiro poderá acender e o aviso sonoro poderá soar caso seja colocado um objeto no banco,

como uma pasta, bolsa, saco de supermercado, laptop ou outro objeto. Para apagar a luz de advertência e o aviso sonoro, remova o objeto do banco ou afivele o cinto de segurança.

### Luz indicadora do airbag

 acende ou pisca em vermelho.

O sistema verifica o sistema elétrico do airbag quanto a possíveis falhas. Se a luz permanece acesa indica que existe um problema elétrico. A verificação do sistema inclui o sensor do airbag, os pré-tensionadores, os módulos do airbag, a fiação e o módulo sensor e de diagnóstico de colisões.

Quando o motor é ligado a luz indicadora do airbag  pisca por alguns segundos. Se a luz não acender, consulte uma Concessionária ou Oficina autorizada Chevrolet.



**⚠Atenção**





Caso a luz indicadora do airbag permaneça acesa após dar a partida no veículo ou se acenda durante a condução, isso significa que o sistema de airbag pode não estar funcionando corretamente. Os airbags do veículo podem não inflar em caso de colisão, ou podem até mesmo inflar sem haver colisão. Consulte a Concessionária ou a Oficina autorizada Chevrolet.

Caso haja algum problema com o sistema de airbag, também poderá aparecer uma mensagem do airbag no Centro de informações ao motorista.

**Indicador de condição do airbag do passageiro**

 acende ou pisca em amarelo.



Quando a ignição é ligada, o indicador de condição do airbag do passageiro acenderá o símbolo  para ligado e o símbolo  para desligado, durante vários segundos enquanto é executada a verificação do sistema. A verificação pode não ser vista caso use a partida remota para ligar o veículo à distância. Então, após mais alguns segundos, a luz indicadora de condição acenderá  ou  para informara condição do airbag do passageiro dianteiro direito e do airbag de impacto lateral montado no banco.

Se o símbolo  estiver aceso no indicador de condição do passageiro significa que o airbag dianteiro do passageiro dianteiro direito e o airbag de impacto lateral montado no banco estão habilitados (podem inflar).

Se o símbolo  estiver aceso no indicador de condição do passageiro significa que o sensor de presença de passageiro desligou o airbag dianteiro do passageiro dianteiro direito e o airbag de impacto lateral montado no banco.

Se, depois de vários segundos, as duas luzes indicadoras de condição permanecerem acesas ou se não houver qualquer luz indicadora, pode haver um problema com as luzes indicadoras ou com o sensor de presença de passageiro. Consulte sua Rede de Concessionárias e Oficinas Autorizadas Chevrolet para manutenção.

**⚠Atenção**

Caso a luz indicadora do airbag se acenda e permaneça acesa, significa que pode haver algo de errado com o sistema de airbag. Consulte a Concessionária ou Oficina autorizada Chevrolet para reparos.

O sensor de presença de passageiro foi projetado para desativar o airbag do passageiro dianteiro e o airbag de impacto lateral do mesmo se:

- O banco do passageiro dianteiro direito desocupado.
- O sistema determinar a presença de uma criança no banco infantil voltado para trás.
- O sistema determinar a presença de uma criança pequena em um sistema de proteção infantil.
- O sistema determinar a presença de uma criança pequena em banco de reforço.

- O passageiro do banco dianteiro aliviar seu peso do banco por um período de tempo.
- O banco do passageiro dianteiro estiver ocupado por uma pessoa pequena, como uma criança que passou da idade de usar os sistemas de proteção infantil.
- Houver um problema crítico com o sistema de airbag ou com o sensor de presença de passageiro.

Quando o sensor de presença de passageiro tiver desativado o airbag frontal do passageiro dianteiro e o airbag de impacto lateral montado no encosto, o indicador de desligamento irá acender e permanecer aceso para advertir que os airbags estão desativados.

O sensor de presença de passageiro ativa (poderá inflar) o airbag frontal do passageiro dianteiro e o airbag de impacto lateral montado no encosto toda vez que o sistema detectar que uma pessoa de tamanho adulto

estiver sentada de maneira adequada no banco do passageiro dianteiro.

Quando o sensor de presença de passageiro tiver permitido que os airbag sejam ativados, o indicador de ativado irá acender e permanecer aceso para advertir que os airbags estão ativados.

Para algumas crianças que passaram do tamanho para usar sistemas de proteção infantil e para adultos muito pequenos, o sensor de presença de passageiro poderá desligar ou não o airbag frontal do passageiro dianteiro direito e o airbag de impacto lateral montado no assento, dependendo da postura da pessoa ao se sentar e da estrutura corporal. Todas as pessoas no veículo que ultrapassaram o tamanho para usar sistemas de proteção infantil deverão utilizar um cinto de segurança apropriadamente - quer haja ou não um airbag para essa pessoa.

**⚠Atenção**

Caso a luz indicadora do airbag se acenda e permaneça acesa, significa que pode haver algo de errado com o sistema de airbag. Para ajudar a evitar ferimentos, providencie imediatamente o reparo do veículo. Consulte a Concessionária ou Oficina autorizada Chevrolet para reparos.

**Lâmpada do sistema de carga da bateria**

 acende em vermelho.

Esta luz  acende rapidamente quando a chave de ignição é girada para START (PARTIDA), porém o motor não está ligado, como uma verificação para mostrar que está funcionando.

Se isso não ocorrer, leve o veículo para uma Concessionária ou Oficina Autorizada Chevrolet para reparos.

A luz deve apagar quando o motor ligar. Se permanecer acesa ou se acender durante a condução, pode existir um problema com o sistema de carga da bateria. Também poderá aparecer uma mensagem do sistema de carga da bateria no Centro de informações ao motorista. Esta luz pode indicar que existem problemas com a correia de acionamento do alternador ou que existe um problema elétrico. Verifique imediatamente. Se o veículo necessitar ser conduzido uma curta distância com a luz acesa, desligue os acessórios, como rádio e ar condicionado.

**Lâmpada indicadora de falhas**

 acende ou pisca em amarelo.

Um sistema computadorizado monitora o funcionamento dos sistemas de controle de emissões, ignição e combustível. Isto assegura que as emissões estejam a um nível

aceitável durante a vida útil do veículo, ajudando a produzir um ambiente mais limpo.

Esta luz  deverá se acender quando a ignição está ligada, porém o motor não está funcionando, como uma verificação de que está funcionando. Se isso não ocorrer, leve o veículo para uma Concessionária ou Oficina Autorizada Chevrolet para reparos.

Se a luz de verificação do motor acender e permanecer acesa enquanto o motor está funcionando, isto indica que existe um problema no sistema e serão necessários reparos. Consulte sua Rede de Concessionárias e Oficinas Autorizadas Chevrolet.

O funcionamento incorreto geralmente é indicado pelo sistema antes de qualquer problema se tornar aparente. Ficar atento à luz pode impedir danos mais sérios ao veículo. Este sistema auxilia o técnico de manutenção a diagnosticar corretamente qualquer funcionamento incorreto.

**Nota**

Caso o veículo continue a ser dirigido enquanto esta luz está acesa, após certo tempo, os controles de emissão podem não funcionar muito bem, a economia de combustível pode ser afetada e o motor pode não funcionar de acordo. Isso poderia levar à necessidade de reparos caros e possivelmente não cobertos pela garantia do veículo.

**Nota**

Modificações no motor, transmissão, escapamento, sistema de admissão ou sistema de combustível, assim como troca dos pneus originais por pneus sem os mesmos critérios de desempenho, podem afetar os controles de emissão do veículo, provocando o acendimento desta luz. Modificações a esses sistemas podem provocar necessidade de reparos caros, não cobertos pela garantia do veículo. Isso também pode levar o veículo a ser reprovado em uma inspeção obrigatória de emissão de poluentes ou inspeção de manutenção.

Esta luz poderá se acender ou piscar durante uma falha.

**Luz piscando:** Foi detectada uma falha de ignição. Uma falha de ignição aumenta as emissões do veículo e pode danificar seu sistema de controle de emissões. Pode ser necessário diagnóstico e reparo.

Para evitar danos mais sérios ao veículo:

- Reduza a velocidade.
- Evite acelerações bruscas.
- Evite subidas muito íngremes.

Se a luz continuar acesa, encontre um local seguro para estacionar o veículo. Desligue a ignição, espere pelo menos dez segundos e ligue novamente o motor. Se a luz continuar piscando, siga as diretrizes anteriores e leve o veículo à Concessionária ou Oficina Autorizada Chevrolet assim que possível.

**Luz acesa fixa:** Foi detectado um funcionamento incorreto do sistema de controle de emissões do veículo. Pode ser necessário diagnóstico e reparo.

O funcionamento incorreto do sistema de emissões pode ser corrigido da seguinte forma:

- Se o veículo passou por uma poça de água profunda então o sistema elétrico do veículo pode ter se

molhado. Normalmente essa condição se corrige assim que o sistema elétrico seca.

- Certifique-se de abastecer o veículo com combustível de boa qualidade. Combustíveis de baixa qualidade fazem com que o motor não funcione tão eficientemente quanto projetado e podem causar: engasgos após a partida, engasgos ao trocar de marcha, falhas de ignição, hesitação na aceleração ou falhas na aceleração. Estas condições podem desaparecer quando o motor estiver aquecido.

Se nenhuma das instruções acima fez com que a luz se apagasse, então a Concessionária ou Oficina autorizada Chevrolet pode verificar o veículo. A Concessionária ou Oficina Autorizada Chevrolet possui os equipamentos de teste e ferramentas de diagnóstico adequados para resolver quaisquer problemas mecânicos ou elétricos que possam ocorrer.

## Lâmpada de advertência do Sistema de freio

ⓘ acende em vermelho.

O sistema hidráulico do freio do veículo divide-se em dois sistemas independentes. Caso um destes sistemas não esteja funcionando, o outro ainda pode funcionar e parar o veículo. Para uma boa frenagem os dois sistemas precisam estar funcionando.

Esta luz ⓘ acende rapidamente quando a chave de ignição é girada para I ON/RUN (LIGADO/FUNCIIONANDO). Se isso não ocorrer, conserte-a em uma Concessionária ou Oficina Autorizada Chevrolet pois assim ela estará pronta para alertar caso haja algum problema.

Quando a ignição está ligada, a luz de advertência do sistema de freio também acende quando o freio de estacionamento é acionado. A luz permanece acesa se o freio de estacionamento não estiver totalmente liberado. Se permanecer

acesa após o freio de estacionamento estar liberado, isto significa que existe um problema no freio. Leve o veículo para inspeção do sistema de freio imediatamente.

O Centro de informações ao motorista poderá exibir uma mensagem de BRAKE FLUID (FLUÍDO DE FREIO).

Se a luz acender enquanto estiver dirigindo, encoste e pare com cuidado. O pedal do freio pode estar mais duro de acionar, o pedal pode estar mais próximo do assoalho e o veículo pode demorar mais para parar. Tente desligar e ligar novamente o veículo uma ou duas vezes. Se a luz permanecer acesa, leve o veículo com guincho para reparos.

**⚠ Atenção**

Caso a lâmpada de advertência do sistema de freio esteja acesa, é possível que o sistema de frenagem não esteja funcionando adequadamente. Dirigir com a lâmpada de advertência do sistema de freio acesa pode ocasionar uma colisão. Caso a lâmpada continue acesa após o veículo ser cuidadosamente conduzido ao acostamento e estacionado, chame um guincho para levar o veículo a uma Concessionária ou Oficina autorizada Chevrolet.

### Lâmpada de advertência do sistema de freio antiblocante (ABS)

 acende em amarelo.

Esta luz  se acende quando a chave de ignição é girada para ON/RUN (LIGADO/FUNCIIONANDO).

Caso contrário, leve o veículo para uma Concessionária ou Oficina Autorizada Chevrolet para reparos. Se o sistema estiver funcionando normalmente a luz indicadora se apagará. Se a luz do sistema ABS permanece acesa, desligue a ignição.

Se a luz acender enquanto estiver dirigindo, pare assim que possível, com segurança, e desligue a ignição. Dê partida no motor novamente para restaurar o sistema.

O veículo necessita reparos caso a luz do sistema ABS permanecer acesa ou acender novamente enquanto estiver dirigindo. Se a luz de advertência do sistema de freio normal não estiver acesa, o veículo ainda possui freios, porém sem auxílio do sistema ABS. Se a luz de advertência do sistema de freio normal também estiver acesa, o veículo não tem auxílio do sistema ABS e existe um problema com os freios normais.

### Controle eletrônico de estabilidade - desligado

Esta luz  se acende rapidamente enquanto o motor está sendo ligado. Caso não se acenda, leve o veículo para reparos na concessionária.

Esta luz se acende quando o sistema de Controle eletrônico de estabilidade (ESC) está desligado.

Se o ESC está desligado, o Sistema de controle de tração (TCS) também está desligado. Se o TCS está desligado, o sistema não auxilia no controle do veículo. Ligue os sistemas ESC e TCS e a luz de advertência se apaga.

### Controle eletrônico de estabilidade e sistema de controle de tração

A luz indicadora/advertência do Controle eletrônico de estabilidade (ESC) ou do Sistema de controle de tração (TCS)  se acende rapidamente quando o motor é ligado.

Se o indicador luminoso  não se acender, leve o veículo para reparos na concessionária. Se o sistema estiver funcionando normalmente a luz indicadora se apagará.

Se a luz está acesa e não pisca, o TCS e potencialmente o sistema ESC foram desabilitados. Poderá ser exibida uma mensagem no DIC. Verifique as mensagens no DIC para determinar qual recurso não está mais funcionando e se o veículo necessita de reparos.

Se a luz indicadora/advertência está acesa e piscando, o TCS e/ou o sistema StabiliTrak está ativado.

### **Sistema de controle de tração - desligado**

Esta luz  se acende rapidamente enquanto o motor está sendo ligado. Caso não se acenda, leve o veículo para reparos na concessionária. Se o sistema estiver funcionando normalmente a luz indicadora se apagará.

O indicador luminoso de tração desligada se acende quando o Sistema de controle de tração (TCS) foi desligado pressionando e soltando o botão do controle de tração.

Este indicador luminoso e o indicador luminoso Controle eletrônico de estabilidade (ESC) se acendem quando o ESC é desligado. Quando o TCS está desligado, o giro das rodas não é limitado. Ajuste a direção de acordo.

### **Luz de advertência de temperatura do líquido de arrefecimento do motor**

 acende em vermelho.

Esta luz  acende rapidamente quando a chave de ignição é girada para ON/RUN (LIGADO/FUNZIONANDO).

Caso contrário, leve o veículo para uma Concessionária ou Oficina Autorizada Chevrolet para reparos.

Se o sistema estiver funcionando normalmente a luz indicadora se apagará.

#### **Nota**

Dirigir com a luz de advertência de temperatura do líquido de arrefecimento do motor acesa pode provocar o superaquecimento. O motor do veículo pode sofrer danos, possivelmente não cobertos pela garantia do veículo. Jamais dirija com a luz de advertência de temperatura do líquido de arrefecimento do motor acesa.

A luz de advertência de temperatura do líquido de arrefecimento do motor acende quando o motor está superaquecido.

Caso isto aconteça encoste e desligue o motor o mais rápido possível.

## Sistema de monitoramento da pressão dos pneus

### Luz indicadora da pressão dos pneus

 acende ou pisca em amarelo.

Este veículo possui uma luz indicadora de monitoramento dos pneus , que acende rapidamente quando a chave de ignição é girada para ON/RUN (LIGADO/FUNCIIONANDO). Ela indica possíveis problemas com a pressão dos pneus e o Sistema de monitoramento.

### Quando a luz fica acesa

Indica que um ou mais pneus estão significativamente murchos.

Uma mensagem sobre a pressão dos pneus no Centro de informações ao motorista pode acompanhar o acendimento da luz. Pare e verifique os pneus assim que seja possível fazê-lo com segurança. Caso esteja murcho, encha com a pressão adequada.

### Quando a luz pisca primeiro e depois fica acesa

Indica que pode existir um problema com o Sistema de monitoramento da pressão dos pneus. A luz pisca durante aproximadamente um minuto e depois permanece acesa durante todo o restante do ciclo de ignição. Esta sequência se repete em todos os ciclos de ignição.

### Luz indicadora de pressão de óleo do motor

 acende em vermelho.

#### Atenção

Não continue dirigindo caso a pressão do óleo esteja baixa, pois o motor pode superaquecer levando a consequências graves. Verifique o óleo o mais rápido possível e leve o veículo a uma Concessionária ou Oficina autorizada Chevrolet para reparos.

### Nota

A falta de manutenção adequada do óleo do motor pode danificar o motor. Os reparos não seriam cobertos pela garantia do veículo. Sempre siga o programa de troca de óleo disposto neste manual.

Esta luz  acende rapidamente quando a chave de ignição é girada para I ON/RUN (LIGADO/FUNCIIONANDO). Caso contrário, leve o veículo para uma Concessionária ou Oficina Autorizada Chevrolet para reparos. Se o sistema estiver funcionando normalmente a luz indicadora se apagará.

Se a luz acender e permanecer acesa, significa que o óleo não está fluindo através do motor corretamente. O veículo pode ter pouco óleo e poderão existir outros problemas no sistema.

### Luz indicadora de faróis altos ligados



 acende em azul.



Esta luz  acende quando os faróis altos ou o lampejador de farol alto estão em uso.

### Luzes indicadoras dos sinalizadores de direção

 ou  piscam em verde.

Estas luzes  ou  piscam enquanto os sinalizadores de direção estão ligados para a direita ou para a esquerda e/ou quando o pisca-alerta está ligado.

Cuidado
Se esta luz  piscar com frequência maior que a normal, isto indicará o não funcionamento de uma das lâmpadas.

### Luz indicadora do controle de velocidade cruzeiro

 acende em verde.

A luz indicadora do controle de velocidade cruzeiro  se acende sempre que o sistema for ativado.

A luz apaga quando o controle de velocidade de cruzeiro é desligado.

## Mostrador digital de informação

### Centro de informações ao motorista

Seu veículo possui um Centro de informações ao motorista. O visor do Centro de informações ao motorista fornece a condição de vários sistemas de seu veículo. Ele também é usado para exibir os modos de menu de personalização e mensagens de advertência/condição. Todas as mensagens aparecerão no visor do Centro de informações ao motorista localizado na parte inferior do painel de instrumentos.

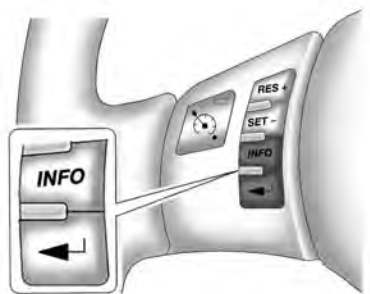

Os botões do Centro de informações ao motorista se localizam do lado esquerdo do volante.

**INFO (Informações)** : Pressione este botão para rolar entre as telas de modo de informação do veículo.

**← (Reset)(Restaurar)** : Pressione este botão para restaurar algumas telas do modo de informação do veículo, selecionar um modo de ajuste do menu de personalização ou confirmar uma mensagem de advertência.

Para entrar no menu de personalização, pressione e segure os botões de informação e reinicialização ao mesmo tempo por um segundo, então os solte.

### Funcionamento e telas

O Centro de informações ao motorista liga quando a ignição está ligada. Ele possui vários modos que podem ser acessados pressionando os botões. As funções dos botões são detalhadas a seguir:

## Mensagens do veículo

### Modos de informação

**INFO (Informações)** : Pressione este botão para rolar entre os seguintes modos de informação do veículo:

#### Temperatura externa

A temperatura externa será exibida ao mesmo tempo em que o hodômetro e o hodômetro parcial. Será mostrada em graus Celsius (°C) ou graus Fahrenheit (°F).

A temperatura externa aparece do lado esquerdo da tela do Centro de informações ao motorista e o hodômetro ou o hodômetro parcial aparece do lado direito da tela.

#### Hodômetro

Pressione o botão **INFO** (Informações) até que seja exibida a temperatura externa e o hodômetro. Este modo mostra a distância total percorrida pelo veículo em quilômetros (km) ou em milhas (mi).

Para alterar o idioma do Centro de informações ao motorista para Inglês ou unidades métricas, consulte "UNIDADES" no item Personalização do Centro de informações ao motorista do veículo.

#### **Hodômetro parcial**

Pressione o botão **INFO** até que seja exibido o hodômetro parcial A ou B (hodômetro parcial A ou hodômetro parcial B). Estes modos mostram a distância atual percorrida desde a última restauração de cada hodômetro parcial em quilômetros (km) ou milhas (mi). Os dois hodômetros podem ser usados ao mesmo tempo.

Para restaurar o hodômetro parcial para zero, pressione e segure o botão de restauração  durante alguns segundos enquanto é exibido o hodômetro parcial desejado.

#### **AUTONOMIA**

Pressione o botão **INFO** (Informações) até que seja exibido FUEL RANGE (AUTONOMIA). Este modo exibe a distância em

quilômetros (km) ou milhas (mi) que o veículo pode percorrer com o combustível restante no tanque sem a necessidade de reabastecimento. Ele se baseia no consumo de combustível e na quantidade de combustível restante no tanque.

Quando o nível de combustível está baixo, é exibido FUEL RANGE LOW (POUCA AUTONOMIA).

Os dados de consumo de combustível usados para determinar a autonomia é uma média das condições de direção mais recentes. À medida que as condições de direção mudam, este dado é atualizando gradualmente. O modo FUEL RANGE (AUTONOMIA) não pode ser restaurado.

#### **KM/I AVG (Consumo médio em km/l)**

Pressione o botão **INFO** (Informações) até que seja exibido KM/I AVG (Consumo médio em km/l). Este modo mostra quantos quilômetros por litro seu veículo está alcançando baseado nas condições atuais e passadas de condução.

Para zerar as informações de consumo de combustível, pressione e segure o botão restaurar  enquanto está sendo exibido KM/I AVG (Consumo médio em km/l). O consumo médio de combustível será calculado a partir desse ponto. Se o consumo médio de combustível não for zerado, ele será atualizado continuamente sempre que dirigir.

#### **KM/I INST (Consumo instantâneo em km/l)**

Pressione o botão **INFO** (Informações) até que seja exibido KM/I INST (Consumo instantâneo em km/l). Este modo mostra o consumo de combustível em um momento específico e muda frequentemente à medida que as condições de condução se alteram. Este modo exibe o consumo instantâneo de combustível em quilômetros por litro. Diferentemente do consumo médio de combustível, esta tela não pode ser zerada.

### AV SPEED (VELOCIDADE MÉDIA)

Pressione o botão **INFO** (Informações) até que seja exibido AV SPEED (VELOCIDADE MÉDIA). Este modo mostra a velocidade média do veículo em quilômetros por hora (km/h) ou milhas por hora (mph). Para zerar a velocidade média do veículo, pressione e segure o botão restaurar  enquanto é exibido AV SPEED (VELOCIDADE MÉDIA).

### OIL LIFE (VIDA ÚTIL DO ÓLEO)

Pressione o botão **INFO** (Informações) até que seja exibido OIL LIFE (VIDA ÚTIL DO ÓLEO). O sistema de vida útil do óleo do motor exibe uma estimativa da vida útil do óleo remanescente. Ele mostra 100% quando o sistema é zerado após uma troca de óleo. Ele alerta para trocar o óleo dentro de um cronograma consistente com suas condições de condução.

Além do sistema monitoramento de vida útil do óleo do motor, recomendamos manutenções adicionais na seção "Manutenção programada" neste manual.

Sempre zere o sistema de vida útil do óleo do motor após uma troca de óleo.

### Pressão dos pneus

Este veículo possui um Sistema de monitoramento da pressão dos pneus (TPMS) e pode ser visualizada a pressão de cada pneu no Centro de informações ao motorista. A pressão dos pneus é exibida em quilopascal (kPa) ou em libras por centímetro quadrado (psi). Pressione o botão **INFO** (Informações) até que seja exibido LF (Dianteiro esquerdo) ## PSI (kPa) ##RF (Dianteiro direito) para os pneus dianteiros. Pressione o botão **INFO** (Informações) novamente até que seja exibido LR (Traseiro esquerdo) ## PSI (kPa) ##RR (Traseiro direito) para os pneus traseiros. Caso seja detectada pelo sistema uma condição de pressão baixa dos pneus enquanto dirige, será exibida na tela uma mensagem recomendando a calibração.

### Advertências e mensagens do centro de informações ao motorista

Estas mensagens aparecem caso exista algum problema detectado em um dos sistemas do veículo.

A mensagem desaparece quando a condição detectada não está mais presente. Para confirmar uma mensagem e excluí-la da tela, pressione e segure qualquer um dos botões do Centro de informações ao motorista. Se a condição ainda estiver presente, a mensagem de advertência aparecerá novamente na próxima vez que o veículo for desligado e ligado. Um aviso sonoro soa quando é exibida a maioria das mensagens.

### AUTO LIGHTS OFF (SISTEMA AUTOMÁTICO DOS FARÓIS DESATIVADO)

Essa mensagem é exibida se o sistema automático de faróis estiver desativado.

**AUTO LIGHTS ON (SISTEMA AUTOMÁTICO DOS FARÓIS ATIVADO)**

Essa mensagem é exibida se o sistema automático de faróis estiver ativado.

**BRAKE FLUID (FLUIDO DE FREIO)**

Essa mensagem é exibida quando o nível do fluido de freio está baixo e a ignição está ligada. A luz de advertência do sistema de freio no painel de instrumentos também se acende. Leve o veículo para reparos na Concessionária ou Oficina Autorizada Chevrolet assim que possível.

**CHANGE OIL SOON (TROCAR ÓLEO EM BREVE)**

Esta mensagem é exibida quando a vida útil do óleo do motor expirou e ele deve ser trocado.

Quando esta mensagem é confirmada e excluída da tela, o sistema de vida útil do óleo do motor ainda deverá ser zerado separadamente.

**CRUISE ENGAGED (CRUZEIRO ACIONADO)**

Esta mensagem é exibida quando o sistema de controle de velocidade de cruzeiro está ativo.

**DOOR AJAR (PORTA ABERTA)**

Esta mensagem é exibida se uma ou mais portas do veículo não estão fechadas adequadamente. Certifique-se de que as portas estejam bem fechadas.

**ENGINE DISABLED (MOTOR DESABILITADO)**

Esta mensagem é exibida se a partida do motor está desabilitada. Leve o veículo para reparos na Concessionária ou Oficina Autorizada Chevrolet imediatamente.

**ENG PWR REDUCED (POTÊNCIA DO MOTOR REDUZIDA)**

Esta mensagem é exibida quando a potência do motor do veículo está reduzida. A redução da potência do motor pode afetar a capacidade do veículo acelerar. Se esta mensagem for exibida, porém não houver redução no desempenho, continue

até seu destino. O desempenho poderá ser reduzido na próxima vez que o veículo for dirigido. O veículo poderá ser conduzido a uma velocidade reduzida enquanto esta mensagem é exibida, porém a aceleração e a velocidade podem estar reduzidas. Sempre que esta mensagem permanece ativa, o veículo deverá ser levado para a Concessionária ou Oficina Autorizada Chevrolet para reparos assim que possível.

**ESC ACTIVE (CONTROLE ELETRÔNICO DE ESTABILIDADE ATIVO)**

Esta mensagem é exibida e a luz ESC/TCS pisca no painel de instrumentos quando o ESC está auxiliando o controle direcional do veículo. É possível sentir ou ouvir o sistema funcionando e ver esta mensagem exibida no Centro de informações ao motorista. Podem existir condições de estrada escorregadia quando esta mensagem é exibida, então ajuste sua direção de acordo. Esta

mensagem pode permanecer ativa por alguns segundos depois que o ESC para de auxiliar o controle direcional do veículo. Isto é normal quando o sistema está funcionando.

**ESC OFF (CONTROLE ELETRÔNICO DE ESTABILIDADE DESLIGADO)**

Esta mensagem é exibida e a luz ESC/TCS acende no painel de instrumentos quando o ESC está desligado. Ajuste sua direção de acordo.

**ICE POSSIBLE (POSSIBILIDADE DE GELO)**

Esta mensagem é exibida quando a temperatura externa está fria o suficiente para criar uma condição de estrada com gelo. Ajuste sua direção de acordo.

**KEY FOB BATT LOW (BATERIA DO CONTROLE REMOTO FRACA)**

Esta mensagem é exibida se a bateria do controle remoto está fraca. Substitua a bateria do controle remoto.

**LOW FUEL (NÍVEL DE COMBUSTÍVEL BAIXO)**

Esta mensagem é exibida quando o veículo está com pouco combustível. Reabasteça o tanque de combustível o mais rápido possível.

**LOW TRACTION (TRAÇÃO BAIXA)**

Esta mensagem é exibida e a luz ESC/TCS pisca no painel de instrumentos quando o sistema está limitando ativamente o giro das rodas. Se esta mensagem for exibida podem existir condições de estrada escorregadia, então ajuste sua direção de acordo. Esta mensagem permanece ativa durante alguns segundos após o sistema parar de limitar o giro das rodas.

**LOW WASHER FLUID (POUCO FLUÍDO NO LAVADOR)**

Esta mensagem é exibida quando o nível do fluido do lavador do para-brisa está baixo. Assim que possível abasteça o reservatório do fluido do lavador do para-brisa até o nível adequado.

**POWER STEERING (DIREÇÃO ELÉTRICA)**

Esta mensagem é exibida caso tenha sido detectado um problema com a direção elétrica. Leve o veículo para reparos na Concessionária ou Oficina Autorizada Chevrolet imediatamente.

**SERVICE AIR BAG (REPARAR AIRBAG)**

Esta mensagem é exibida quando existe um problema com o sistema de airbag. Leve o veículo para reparos na Concessionária ou Oficina Autorizada Chevrolet imediatamente.

**SERVICE ESC (REPARAR CONTROLE ELETRÔNICO DE ESTABILIDADE)**

Esta mensagem é exibida e soa um aviso sonoro caso tenha sido detectado um problema com o ESC. A luz ESC/TCS também acende no painel de instrumentos. Esta luz permanece acesa enquanto o problema detectado permanecer presente. O sistema não está

funcionando quando esta mensagem é exibida. Ajuste sua direção de acordo.

Se esta mensagem aparecer enquanto estiver dirigindo, encoste o mais rápido possível e pare com cuidado. Tente restaurar o sistema desligando a ignição e então ligando novamente. Se esta mensagem continuar aparecendo ou voltar quando estiver dirigindo então seu veículo necessita de reparos. Leve o veículo para inspeção do ESC na Concessionária ou Oficina Autorizada Chevrolet o mais rápido possível.

#### **SERVICE TRACTION (REPARAR TRAÇÃO)**

Esta mensagem é exibida e um aviso sonoro soa quando o sistema não está funcionando adequadamente. A luz ESC/TCS também acende no painel de instrumentos. Esta luz permanece acesa enquanto o problema detectado permanecer presente. O sistema não está funcionando quando esta mensagem é exibida. Ajuste sua direção de

acordo. Leve o veículo para reparos na Concessionária ou Oficina Autorizada Chevrolet o mais rápido possível.

#### **SVC TIRE MONITOR (REPARAR SISTEMA DE MONITORAMENTO DE PRESSÃO DOS PNEUS)**

Esta mensagem é exibida se parte do Sistema de monitoramento da pressão dos pneus não está funcionando adequadamente. A luz indicadora da pressão do pneu também pisca e então permanece acesa durante o mesmo ciclo de ignição. Esta condição pode aparecer por diversos motivos. Se a luz de advertência se acender e permanecer acesa, pode existir um problema no Sistema de monitoramento da pressão dos pneus. Consulte a Concessionária ou Oficina Autorizada Chevrolet.

#### **TIRE LOW ADD AIR (PNEU DESCALIBRADO, ADICIONAR AR)**

Esta mensagem é exibida quando a pressão em um ou mais pneus do veículo está baixa. A luz de advertência de pressão baixa do

pneu também acende. Caso esta mensagem apareça no Centro de informações ao motorista, pare assim que possível. Verifique a pressão dos pneus e regule de acordo com a etiqueta Informações sobre cargas do pneu.

O Centro de informações ao motorista também exibe os valores de pressão dos pneus.

#### **TRACTION OFF (TRAÇÃO DESLIGADA)**

Esta mensagem é exibida e a luz ESC/TCS acende no painel de instrumentos quando o sistema é desligado. Ajuste sua direção de acordo.

#### **TRUNK AJAR (PORTA-MALAS ABERTO)**

Esta mensagem é exibida quando o porta-malas não está completamente fechado. Certifique-se de que o porta-malas está bem fechado.

## Personalização do veículo

O veículo dispõe de características de personalização que lhe permitem programar determinados dispositivos de acordo com suas preferências. Nem todos os recursos listados podem estar disponíveis em seu veículo. Somente as funções disponíveis serão exibidas no Centro de informações ao motorista. Os ajustes padrão para as funções foram ajustados quando seu veículo saiu da fábrica, mas podem ter sido alterados de seu padrão desde então.

### Como acessar o menu de personalização

Use o procedimento abaixo para alterar as configurações do recurso:

1. Ligue a ignição enquanto o veículo está parado. Para evitar drenagem excessiva da bateria, é recomendável que os faróis estejam apagados.

2. Pressione e segure os botões **INFO** (Informações) e "reset" ← (Restaurar) ao mesmo tempo durante um segundo, então os solte para entrar no menu de personalização. Se o veículo está se movendo a uma velocidade superior a 3 km/h (2 mph), só o menu **UNITS (UNIDADES)** estará acessível.
3. Pressione o botão **INFO** (Informações) para rolar entre os modos do menu de personalização. Pressione o botão "reset" (restaurar) ← para rolar entre as configurações disponíveis para cada modo. Caso não faça uma seleção em um intervalo de dez segundos, a tela retornará para a informação exibida anteriormente.

### Modos do menu de personalização

#### **OIL LIFE RESET (RESTAURAR VIDA ÚTIL DO ÓLEO)**

Quando este recurso é exibido será possível restaurar o sistema de vida útil do óleo do motor.

#### **UNITS (UNIDADES)**

Este recurso permite selecionar as unidades de medida com as quais o Centro de informações ao motorista exibirá as informações do veículo. Quando **UNITS (UNIDADES)** aparece na tela, pressione e segure o botão "reset" ← durante pelo menos um segundo para rolar entre as configurações disponíveis.

**ENGLISH (INGLÊS)** : Todas as informações serão exibidas em unidades de medida inglesas.

**METRIC (MÉTRICO)** : Todas as informações serão exibidas em unidades métricas.

Para selecionar uma configuração e ir para o próximo recurso, pressione o botão **INFO** (Informações)



enquanto a configuração desejada é exibida no Centro de informações ao motorista.

#### **REMOTE START (PARTIDA REMOTA)**

A partida remota permite que o motor seja ligado de fora do veículo usando o controle remoto. Quando REMOTE START (PARTIDA REMOTA) aparece na tela, pressione e segure o botão "reset" ← durante pelo menos um segundo para rolar entre as configurações disponíveis:

**OFF (DESLIGADO)** : O recurso de partida remota será desabilitado.

**ON (LIGADO) (padrão)** : O recurso de partida remota será habilitado.

Para selecionar uma configuração e ir para o próximo recurso, pressione o botão **INFO** (Informações) enquanto a configuração desejada é exibida no Centro de informações ao motorista.

#### **LOCK HORN (BUZINA AO TRAVAR)**

Este recurso, que permite que a buzina do veículo toque sempre que for pressionado o botão "lock" (travar) no controle remoto, pode ser habilitado ou desabilitado. Quando LOCK HORN (BUZINA AO TRAVAR) aparece na tela, pressione e segure o botão "reset" ← durante pelo menos um segundo para rolar entre as configurações disponíveis.

**OFF (DESLIGADO) (padrão)** : A buzina não tocará quando o botão "lock" (travar) for pressionado uma vez no controle remoto. A buzina ainda tocará quando o botão for pressionado pela segunda vez.

**ON (LIGADO)** : A buzina tocará quando o botão "lock" (travar) for pressionado uma vez no controle remoto.

Para selecionar uma configuração e ir para o próximo recurso, pressione o botão **INFO** (Informações) enquanto a configuração desejada é exibida no Centro de informações ao motorista.

#### **UNLOCK HORN (BUZINA AO DESTRAVAR)**

Este recurso, que permite que a buzina do veículo toque quando o botão "unlock" (destravar) for pressionado uma vez no controle remoto, pode ser habilitado ou desabilitado. Quando UNLOCK HORN (BUZINA AO DESTRAVAR) aparece na tela, pressione e segure o botão "reset" ← durante pelo menos um segundo para rolar entre as configurações disponíveis.

**OFF (DESLIGADO) (padrão)** : A buzina não tocará quando for pressionado o botão "unlock" (destravar) do controle remoto.

**ON (LIGADO)** : A buzina tocará quando o botão "unlock" (destravar) for pressionado uma vez no controle remoto.

Para selecionar uma configuração e ir para o próximo recurso, pressione o botão **INFO** (Informações) enquanto a configuração desejada é exibida no Centro de informações ao motorista.

**LIGHT FLASH (PISCAR LUZES)**

Este recurso, que permite que o sinalizador de advertência (pisca-alerta)/luzes indicadoras dos sinalizadores de direção pisquem sempre que forem pressionados os botões "lock" (travar), "unlock" (destravar) e "trunk release" (abertura do porta-malas) no controle remoto, pode ser habilitado ou desabilitado. Quando LIGHT FLASH (PISCAR LUZES) aparece na tela, pressione e segure o botão "reset" ← durante pelo menos um segundo para rolar entre as configurações disponíveis.

**OFF (DESLIGADO)** : O sinalizador de advertência (pisca-alerta)/luzes indicadoras dos sinalizadores de direção não pisarão quando forem pressionados os botões "lock" (travar), "unlock" (destravar) e "trunk release" (abertura do porta-malas).

**ON (LIGADO) (padrão)** : O sinalizador de advertência (pisca-alerta)/luzes indicadoras dos sinalizadores de direção pisarão quando forem pressionados os

botões "lock" (travar), "unlock" (destravar) e "trunk release" (abertura do porta-malas).

Para selecionar uma configuração e ir para o próximo recurso, pressione o botão **INFO** (Informações) enquanto a configuração desejada é exibida no Centro de informações ao motorista.

**DELAY LOCK (RETARDO PARA TRAVAR)**

Este recurso, que atrasa o travamento do veículo, pode ser habilitado ou desabilitado. Quando DELAY LOCK (RETARDO PARA TRAVAR) aparece na tela, pressione e segure o botão "reset" ← durante pelo menos um segundo para rolar entre as configurações disponíveis.

**ON (LIGADO) (padrão)** : As portas só travarão cinco segundos depois que a última porta for fechada. É possível cancelar temporariamente o travamento com retardo pressionando o interruptor da trava

elétrica ou pressionando novamente o botão "lock" (travar) no controle remoto.

**OFF (DESLIGADO)** : As portas travarão imediatamente ao pressionar o interruptor da trava elétrica ou o botão "lock" (travar) no controle remoto.

Para selecionar uma configuração e ir para o próximo recurso, pressione o botão **INFO** (Informações) enquanto a configuração desejada é exibida no Centro de informações ao motorista.

**AUTO UNLK (DESTRAVAR AUTOMATICAMENTE)**

Este recurso, que permite que o veículo destrave automaticamente as portas, pode ser habilitado ou desabilitado. Quando AUTO UNLK (DESTRAVAR AUTOMATICAMENTE) aparece na tela, pressione e segure o botão "reset" ← durante pelo menos um segundo para rolar entre as configurações disponíveis.

**ALL (TODAS) (padrão)** : Todas as portas destravarão automaticamente.

**DRIVER (MOTORISTA)** : A porta do motorista destravará automaticamente.

**NONE (NENHUMA)** : Nenhuma porta destravará automaticamente. Será necessário destravar as portas manualmente.

Para selecionar uma configuração e ir para o próximo recurso, pressione o botão **INFO** (Informações) enquanto a configuração desejada é exibida no Centro de informações ao motorista.

#### **UNLK (DESTRAVAR)**

Esta tela será exibida somente se for selecionado DRIVER (MOTORISTA) ou ALL (TODAS) no recurso AUTO UNLK (DESTRAVAR AUTOMATICAMENTE). Este recurso determina quando ocorrerá o destravamento automático das portas. Quando UNLK (DESTRAVAR) aparece na tela, pressione e segure o botão "reset"

← durante pelo menos um segundo para rolar entre as configurações disponíveis.

**KEY OFF (CHAVE DESLIGADA)** : A porta(s) destravará quando a chave for desligada.

**SHIFT TO P (ENGATAR P) (Parking - Estacionamento) (padrão)** : A porta destravará quando a alavanca de marcha for movida para P (Estacionamento).

Para selecionar uma configuração e ir para o próximo recurso, pressione o botão **INFO** (Informações) enquanto a configuração desejada é exibida no Centro de informações ao motorista.

#### **EXT LIGHTS (LUZES EXTERNAS)**

Este recurso, que permite que as luzes externas acendam sempre que for pressionado o botão "unlock" (destravar) no controle remoto, pode ser habilitado ou desabilitado. Quando EXT LIGHTS (LUZES EXTERNAS) aparece na tela, pressione e segure o botão "reset"

← durante pelo menos um segundo para rolar entre as configurações disponíveis.

**OFF (DESLIGADO)** : A iluminação externa não acenderá quando for pressionado o botão "unlock" (destravar) do controle remoto.

**ON (LIGADO) (padrão)** : A iluminação externa acenderá quando for pressionado o botão "unlock" (destravar) do controle remoto.

Para selecionar uma configuração e ir para o próximo recurso, pressione o botão **INFO** (Informações) enquanto a configuração desejada é exibida no Centro de informações ao motorista.

#### **LANGUAGE (IDIOMA)**

Este recurso permite selecionar o idioma usado pelo Centro de informações ao motorista nas telas. Quando LANGUAGE (IDIOMA) aparece na tela, pressione e segure o botão "reset" durante pelo menos um segundo para rolar entre as configurações disponíveis.

## 100 Comandos e controles

**ENGLISH (INGLÊS) (padrão)** : Todas as mensagens exibidas serão em inglês.

**FRENCH (FRANCÊS)** : Todas as mensagens exibidas serão em francês.

**SPANISH (ESPAÑHOL)** : Todas as mensagens exibidas serão em espanhol.

**GERMAN (ALEMÃO)** : Todas as mensagens exibidas serão em alemão.

Para seleccionar uma configuração e sair do modo do menu de personalização, pressione o botão **INFO** (Informações) enquanto a configuração desejada é exibida no Centro de informações ao motorista.

### Como sair do menu de personalização

Será possível sair do menu de personalização quando ocorrer uma das condições abaixo:

- Decorreu um intervalo de dez segundos.
- A ignição é desligada.
- Foi alcançado o final da lista do menu de personalização.

## Luzes

### Luzes externas

#### Controles das luzes externas



Gire o interruptor da luz na extremidade da alavanca.

☰ : Gire brevemente para esta posição para ligar e desligar manualmente o controle automático de luzes. O interruptor de controle automático retornará para a posição AUTO (automática).

**AUTO** : Quando está escuro o suficiente fora do veículo, acende automaticamente os faróis, luzes de estacionamento, luzes delimitadoras e lanternas traseiras.

☰☞ : Operação manual das luzes de estacionamento, luzes delimitadoras e lanternas.

☰☞☞ : Operação manual dos faróis, luzes de estacionamento, luzes delimitadoras e lanternas.

#### Advertência de luzes externas acesas

Soará um sinal de advertência caso a porta do motorista seja aberta e a ignição estiver desligada enquanto as luzes estão acesas.

#### Controle automático de iluminação

Quando está escuro o suficiente do lado de fora do veículo, o sistema automático de iluminação acende os faróis juntamente com outras luzes como as lanternas, luzes delimitadoras, luzes de

## 102 Luzes

estacionamento e luzes do painel de instrumentos. As luzes do rádio diminuirão de intensidade.

O veículo possui um sensor de iluminação na parte superior do painel de instrumentos que controla o sistema automático de iluminação. Não cubra o sensor ou o sistema automático de iluminação será ativado quando não é necessário.

Existe um retardo na transição entre a operação diurna e noturna do sistema automático de iluminação, de modo que dirigir sob pontes ou ruas muito iluminadas não afeta o sistema. O sistema automático de iluminação só será afetado quando o sensor de iluminação perceber uma alteração de iluminação que dure mais que este retardo.

Se o veículo for ligado em uma garagem escura, o sistema automático de iluminação acenderá imediatamente. Assim que o veículo deixar a garagem, demora aproximadamente um minuto para que o sistema automático de iluminação desligue caso haja luz do

lado de fora. Durante esse retardo, o painel de instrumentos pode não estar tão brilhante como normalmente. Certifique-se de que o controle de brilho do painel de instrumentos esteja na posição de brilho máximo.

Para deixar o veículo em marcha lenta com o sistema automático de iluminação desligado, ligue a ignição e ajuste o controle das luzes externas para a posição desligado.

Os faróis normais deverão ser usados quando necessário.

### Comutador farol alto/baixo



Para trocar de farol baixo para farol alto, pressione a alavanca dos sinalizadores de direção/multifunções para frente.

Esta luz no painel de instrumentos se acende quando os faróis altos estão acesos enquanto a ignição está em | ON/RUN (LIGADO/FUNCIIONANDO).

Para trocar entre farol alto e farol baixo, puxe a alavanca dos sinalizadores de direção em sua direção.

### Foco dos faróis baixos

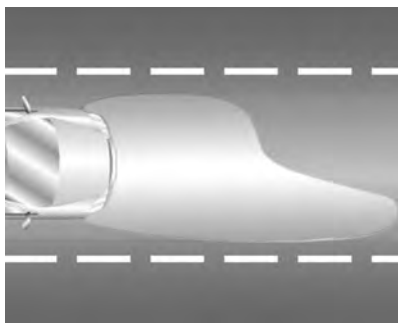

O farol baixo foi projetado de forma a iluminar certas áreas com maior intensidade, favorecendo a visualização de placas e reduzindo o efeito de ofuscamento para o motorista que vem em direção contrária. Essas regiões e intensidades de luz são normalizadas (resoluções do CONTRAN 227/07 e 294/08) e os faróis do veículo foram projetados para atender às normas de segurança e fornecer um melhor desempenho de iluminação. Dessa forma, diferenças visuais ocasionais

com relação ao formato do feixe, quando projetado em um anteparo ou parede, são o resultado da condição de projeto óptico descrito acima. Em caso de dúvida, consulte a Concessionária ou Oficina Autorizada Chevrolet.

### Lampejador de farol alto

Este recurso permite que os faróis altos sejam usados para sinalizar para o motorista à sua frente que deseja ultrapassá-lo.

Puxe a alavanca dos sinalizadores de direção/multifunção em sua direção até que os faróis altos acendam, então solte a alavanca para apagá-los.

### Sinalizador de advertência (pisca-alerta)

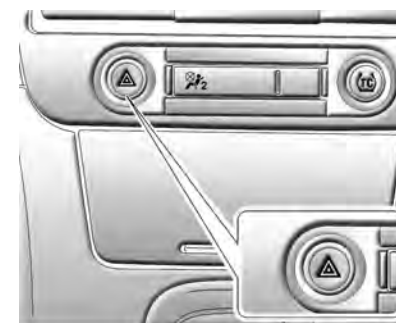

**▲ Sinalizador de advertência (pisca-alerta)** : Pressione este botão, localizado no painel central, para fazer com que os sinalizadores de direção dianteiros e traseiros pisquem. Pressione o botão novamente para desligar.

**Nota**

Use o sinalizador de advertência (pisca-alerta) para avisar aos outros motoristas sempre que o veículo estiver parado em uma condição insegura, durante o dia ou à noite.

É proibido usar o sinalizador de advertência (pisca-alerta) com o veículo em movimento.

O sinalizador somente deve ser usado em situações de emergência e com o veículo parado.

**Sinalizadores de direção**

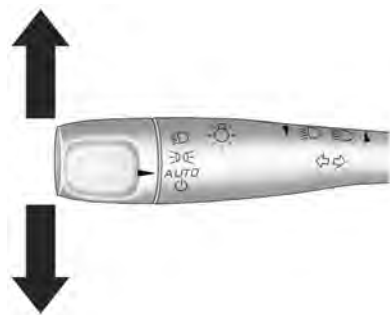

Mova a alavanca totalmente para cima ou para baixo para sinalizar uma alteração de direção.

- Alavanca = Sinalizador de para cima direção direito
- Alavanca = Sinalizador de para baixo direção esquerdo

Levante ou abaixe a alavanca até que a seta comece a piscar para sinalizar uma mudança de faixa, quando a alavanca é liberada, as luzes indicadoras do sinalizador de direção pisca automaticamente mais três vezes. Se desejado, segure a alavanca até que a mudança de faixa seja concluída.

Se a alavanca não tiver sido movida até o final de seu curso, ela voltará para a posição normal quando for liberada.

Uma seta no painel de instrumentos pisca na direção da curva ou mudança de faixa.

Se as luzes indicadoras do sinalizador de direção no painel de instrumentos piscarem com

frequência maior que a normal ou não acenderem, isto indica que uma das lâmpadas poderá estar queimada.

Verifique o fusível correspondente ao circuito dessas lâmpadas.

Consulte a Concessionária ou Oficina Autorizada Chevrolet.

**Faróis de neblina**



O interruptor deste recurso se localiza no painel de instrumentos, à esquerda do volante.

Para que os faróis de neblina funcionem a ignição deve estar ligada.



**#D** : Pressione para acender ou apagar os faróis de neblina. Uma luz indicadora acende quando os faróis de neblina estão acesos.

As luzes de estacionamento acendem ou apagam automaticamente quando os faróis de neblina são acesos ou apagados.

Os faróis de neblina se apagam quando são acesos os faróis altos.

## Luzes internas

### Controle de iluminação do painel de instrumentos

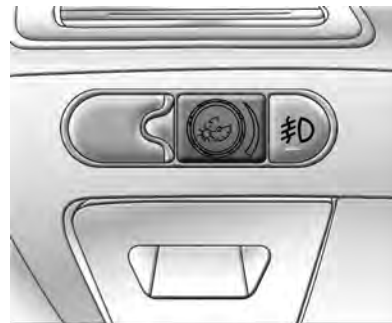

Este botão se localiza no painel de instrumentos à esquerda da coluna de direção.

Gire o botão no sentido horário ou anti-horário para aumentar ou diminuir a luminosidade.

Gire o botão totalmente no sentido horário para acender as luzes internas.

## Luzes do teto

As luzes do teto acendem quando qualquer porta é aberta. Elas apagam depois que todas as portas estiverem fechadas. As luzes do teto também podem ser acesas girando no sentido horário o botão de intensidade de iluminação do painel de instrumentos, localizado à esquerda do volante. Nesta posição, as luzes do teto permanecem acesas estando as portas abertas ou fechadas.

### **Iluminação de entrada/saída**

Quando qualquer porta é aberta as lâmpadas internas do veículo acendem. Estas lâmpadas apagam lentamente aproximadamente 20 segundos depois de todas as portas estarem fechadas ou quando a ignição for girada para ON/RUN (LIGADO/FUNCIIONANDO). Elas também acendem quando o botão com o símbolo destravar ou o símbolo de buzina forem pressionados no controle remoto. As lâmpadas internas permanecem acesas por aproximadamente 20 segundos depois que a chave for removida da ignição para fornecer iluminação ao sair do veículo.

### **Luzes de leitura**

Este veículo possui lâmpadas de leitura dianteiras e traseiras. Pressione as lentes para acender e apagar as lâmpadas, enquanto as portas estiverem fechadas.

### **Luzes do para-sol**

Este veículo possui para-sol iluminado para o passageiro e motorista. A luz acenderá ao levantar a tampa do espelho.

### **Comandos das luzes**

#### **Proteção de energia da bateria**

##### **Gestão de energia elétrica**

O veículo possui Gestão de energia elétrica que avalia a temperatura da bateria e o estado de carga. Então ele ajusta a voltagem para o melhor desempenho e maior vida útil da bateria.

Quando o estado de carga da bateria está baixo, a voltagem é ligeiramente aumentada para aumentar rapidamente a carga. Quando o estado da carga está alto, a voltagem é ligeiramente diminuída para evitar a sobrecarga.

A bateria pode ser descarregada em marcha lenta se as cargas elétricas forem muito altas.

Uma carga elétrica alta ocorre quando vários dos seguintes dispositivos estão ligados: faróis, faróis altos, faróis de neblina, desembaçador do vidro traseiro,

ventilador do sistema de ventilação e ar condicionado em velocidade alta, bancos aquecidos, ventoinhas de resfriamento do motor e cargas conectadas nas tomadas elétricas para acessórios.

A Gestão de energia elétrica trabalha para evitar o descarregamento excessivo da bateria. Ela faz isto equilibrando a saída do alternador e as necessidades elétricas do veículo. Ela pode aumentar a velocidade de marcha lenta do motor para gerar mais energia, sempre que necessário ou pode reduzir temporariamente as demandas de energia de alguns acessórios.

Normalmente essas ações ocorrem sem serem notadas. Em alguns casos raros, nos níveis mais altos de ações corretivas, esta ação pode ser notada pelo motorista. Nesse caso, poderá ser exibida uma mensagem no Centro de informações ao motorista, como BATTERY SAVER ACTIVE (ECONOMIA DE BATERIA ATIVA), BATTERY VOLTAGE LOW (VOLTAGEM DA BATERIA BAIXA)

ou LOW BATTERY (BATERIA FRACA). Caso qualquer uma dessas mensagens seja exibida, recomendamos que o motorista reduza o máximo possível as cargas elétricas.

### **Proteção contra esgotamento da bateria**

O veículo possui um recurso de proteção contra esgotamento da bateria para protegê-la.

Quando qualquer luz interna (porta-malas, leitura ou espelho do para-sol) for deixada acesa enquanto a ignição está desligada, o sistema de proteção contra esgotamento da bateria apagará as luzes automaticamente após 20 minutos. Isto evitará que a bateria seja drenada.

Para reativar as luzes internas, faça qualquer uma das ações abaixo:

- Ligue a ignição.
- Desligue e depois ligue o controle da luz externa.
- Abra uma porta.

- Pressione qualquer botão do controle remoto.
- Pressione o botão de abertura remota do porta-malas.
- Pressione o interruptor de travamento elétrico da porta.

O recurso de esgotamento da bateria também será ativado quando qualquer porta do veículo for deixada aberta e a ignição estiver em O LOCK/OFF (TRAVADO/DESLIGADO).

## **Conforto e conveniência**

### **Introdução**

#### **Dispositivo antifurto**

O dispositivo antifurto do rádio do veículo foi projetado para desencorajar o roubo, gravando parte do número de identificação do veículo (número do chasis) em seu sistema.

O rádio não funcionará caso roubado ou instalado em outro veículo.

### Visão geral

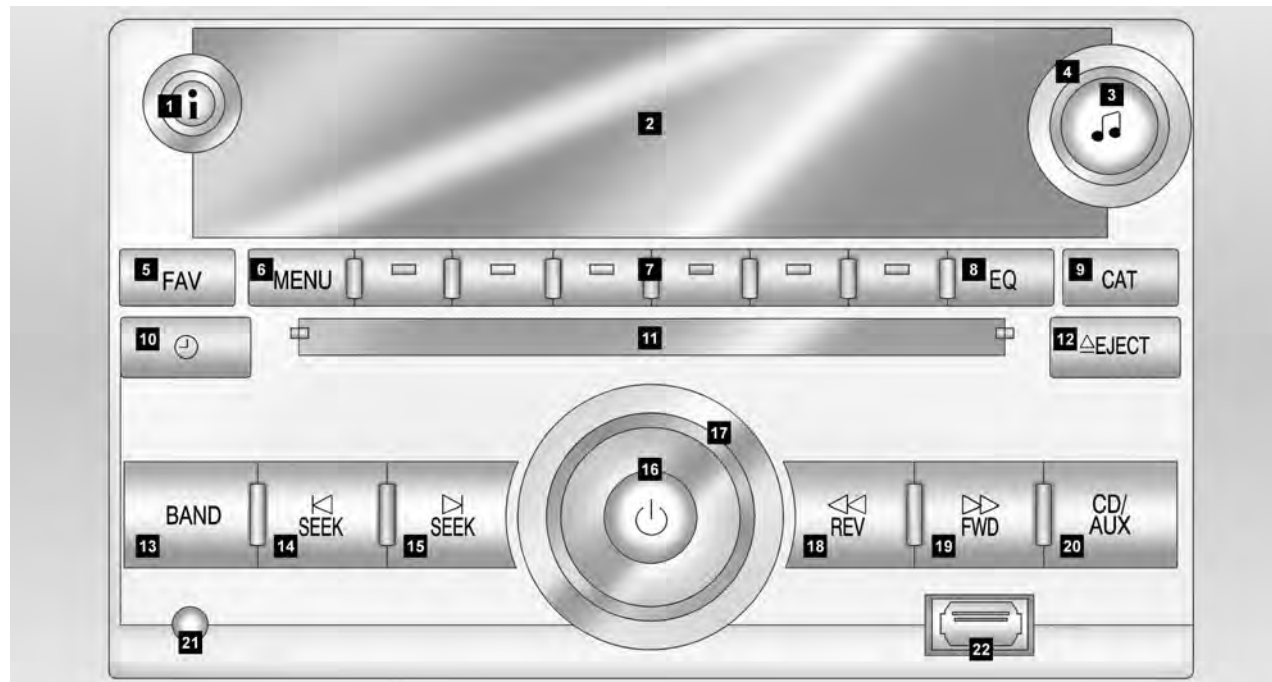

## 110 Conforto e conveniência

1. Informações
2. Mostrador de informações
3. Ajuste do tom (grave, médio e agudo)
4. Botão de ajuste e navegação
5. Favoritos
6. Menu
7. Botões multifunção
8. Equalização
9. Categoria
10. Visualizar data e hora
11. Abertura do CD
12. Ejetar o CD
13. Seleção de uma faixa de rádio
14. Seleção automática da próxima estação de rádio, próxima música do CD ou do dispositivo de armazenamento USB
15. Seleção automática da estação de rádio anterior, música anterior do CD ou do dispositivo de armazenamento USB
16. LIGA/DESLIGA
17. Aumentar ou diminuir o volume

18. Retrocesso rápido
19. Avanço rápido
20. Selecionar CD, dispositivo de entrada auxiliar ou dispositivo USB
21. Entrada auxiliar
22. Entrada USB

### Operação

#### **⚠ Atenção**

Tirar os olhos da estrada por períodos prolongados pode provocar uma colisão. Você ou outras pessoas podem se ferir, ou mesmo morrer. Não preste atenção prolongada a tarefas de entretenimento enquanto dirige.

Para minimizar o tempo que tira os olhos da estrada enquanto dirige, faça o seguinte enquanto o veículo está estacionado:

- Familiarize-se com o funcionamento e os controles do sistema de áudio.
- Configure o tom, ajustes de alto-falante e estações de rádio pré-configuradas.

**Nota**

Consulte a Concessionária ou Oficina autorizada Chevrolet antes de instalar qualquer equipamento.

A instalação de equipamentos de áudio ou comunicação pode interferir com o funcionamento do motor, do rádio ou de outros sistemas do veículo, e poderia danificá-los.

Os sinais de campanha relacionados aos cintos de segurança, ao freio de estacionamento e a outras funções do veículo operam através do sistema de rádio/entretenimento. Caso esse equipamento seja substituído ou complementado com a instalação de equipamentos adicionais, as campanhas podem não funcionar. Certifique-se de que os equipamentos substitutos ou adicionais são compatíveis com seu veículo antes de instalá-los.

**Controles de áudio no volante**



◀+ / ▶- (**Volume**) : Pressione para aumentar ou diminuir o volume do rádio.

△ / ▽ (**Próximo/ anterior**) : Pressione para mudar as estações de rádio, selecionar faixas no CD ou selecionar faixas e navegar por pastas em um iPod® ou dispositivo USB.

Para mudar as estações de rádio:

- Pressione e solte o botão △ ou o botão ▽ para ir para a próxima estação de rádio ou para a anterior armazenada como pré-configuração.
- Pressione e segure o botão △ ou o botão ▽ para ir para a próxima estação de rádio ou para a anterior, na faixa selecionada, com um sinal forte.

Para selecionar faixas em um CD:

Pressione e solte △ ou ▽ para ir para a próxima faixa ou para a anterior.

Para selecionar faixas em um iPod® ou dispositivo USB:

1. Pressione e segure o botão △ ou o botão ▽ enquanto escuta uma música até que o conteúdo da pasta atual seja exibido na tela do rádio.
2. Pressione e solte o botão △ ou o botão ▽ para rolar para cima ou para baixo na lista, então pressione e segure o botão △ para tocar a faixa destacada.

## 112 Conforto e conveniência

Para navegar pelas pastas em um iPod® ou dispositivo USB:

1. Pressione e segure o botão  $\Delta$  ou o botão  $\nabla$  enquanto escuta uma música até que o conteúdo da pasta atual seja exibido na tela do rádio.
  2. Pressione e segure o botão  $\nabla$  para voltar para a lista de pastas anterior.
  3. Pressione e solte o botão  $\Delta$  ou o botão  $\nabla$  para rolar para cima ou para baixo na lista.
- Para selecionar uma pasta, pressione e segure o botão  $\Delta$  quando a pasta está destacada.
  - Para voltar na lista de pastas, pressione e segure o botão  $\nabla$ .

### Como ouvir o rádio

**(Liga/Volume)** : Pressione para ligar e desligar o sistema. Gire para aumentar ou diminuir o volume.

### Mensagens do rádio

**Calibration Error (Erro de regulagem)** : É exibido se o rádio não está mais regulado adequadamente

para o veículo. O veículo deve ser levado à Concessionária ou Oficina Autorizada Chevrolet para reparos.

**Loc ou Locked (Travado)** : É exibido quando o sistema antifurto do veículo foi ativado. Leve o veículo à Concessionária ou Oficina Autorizada Chevrolet para reparos.

Caso um erro ocorra repetidamente ou se um erro não puder ser corrigido, consulte a Concessionária ou Oficina Autorizada Chevrolet.

### Configurações de tom

**BASS/MID/TREB (Grave, Médio ou Agudo)**: O rádio pode permitir o ajuste de BASS, MID e TREB (grave, médio ou agudo).

Para ajustar as configurações de tom (Grave, médio ou agudo):

1. Pressione o botão  $\updownarrow$  até que sejam exibidas as abas de controle de tom.
2. Pressione a tecla sob a aba que deseja ajustar.

3. Para aumentar os níveis de grave, médio ou agudo:

- ◆ Pressione o botão  $\triangleright$  SEEK (Procurar) ou o botão  $\triangleright\triangleright$  FWD (Avanço).
- ◆ Gire o botão  $\updownarrow$  no sentido horário.

4. Para diminuir os níveis de grave, médio ou agudo:

- ◆ Pressione o botão  $\triangleleft$  SEEK (Procurar) ou o botão  $\triangleleft\triangleleft$  REV (Retrôcesso).
- ◆ Gire o botão  $\updownarrow$  no sentido anti-horário.

O rádio pode ser capaz de ajustar o grave, médio e agudo para a posição média pressionando a tecla sob a aba BASS, MID ou TREB durante mais de dois segundos. O rádio emite um bipe e o nível é ajustado na posição média.

O rádio também pode ser capaz de ajustar todos os controles dos alto-falantes e os tons para a posição média pressionando o botão  $\updownarrow$  por mais de dois segundos até que o rádio emita um bipe.



Se a frequência da estação estiver baixa ou possuir estática, diminua os agudos.



### Equalização

**EQ (Equalização)** : Pressione este botão para selecionar configurações de equalização pré-ajustadas.

Para retornar ao modo manual, pressione **EQ** até que seja exibido Manual ou comece a ajustar manualmente o grave, médio ou agudo pressionando o botão .

### Como ajustar os alto-falantes (Balanço/Fade)

Para ajustar o balanço ou fade usando o botão .

1. Pressione o botão  até que sejam exibidas as abas de controle do alto-falante.
2. Pressione a tecla sob a aba desejada ou continue pressionando o botão  para destacar a aba desejada.

3. Gire o botão  para ajustar a configuração destacada. A configuração destacada também pode ser ajustada pressionando qualquer uma das setas SEEK (PROCURAR).

O rádio pode ser capaz de ajustar o balanço e o fade para a posição média pressionando a tecla sob a aba BAL ou FADE durante mais de dois segundos. O rádio emite um bipe e o nível é ajustado na posição média.

### Ajustes de volume

#### Compensação de volume em função da velocidade (SCV)

Este rádio possui um recurso de Compensação de volume em função da velocidade (SCV) que ajusta automaticamente o volume do rádio para compensar os ruídos da estrada e do vento à medida que a velocidade do veículo aumenta ou diminui, de modo que o volume do rádio seja consistente.

Para ativar o SCV:

1. Ajuste o volume do rádio para o nível desejado.
2. Pressione MENU para exibir o menu de configuração do rádio.
3. Pressione a tecla sob a aba AUTO VOLUM (VOLUME AUTOMÁTICO) na tela do rádio.
4. Pressione a tecla sob a configuração de Compensação de volume (DESLIGADO, Baixo, Médio ou Alto) para selecionar o nível da compensação de volume do rádio. A tela expira após aproximadamente dez segundos. Cada configuração mais alta permite uma maior compensação de volume do rádio para velocidades mais altas do veículo.

## Rádio

### Sintonia de estação

**BAND (BANDA)** : Pressione para escolher entre FM e AM.

**♪ (Tune) (Sintonizar)** : Gire para selecionar as estações de rádio.

**◀ SEEK (Procurar) ou SEEK (Procurar) ▶** : Pressione para procurar ou varrer as estações com sinal mais forte na banda selecionada.

- Para procurar estações, pressione e solte o botão **◀ SEEK (Procurar)** ou o botão **SEEK (Procurar) ▶** para ir para a estação anterior ou para a próxima e permanecer nela.
- Para fazer a varredura das estações, pressione e segure o botão **◀ SEEK (Procurar)** ou o botão **SEEK (Procurar) ▶** durante alguns segundos até que o rádio emita um bipe. O rádio passa para uma estação, toca durante alguns segundos e depois passa para a estação anterior ou

para a próxima. Pressione o botão **◀ SEEK (Procurar)** ou o botão **SEEK (Procurar) ▶** novamente para parar a varredura.

- Para fazer a varredura entre estações predefinidas na banda escolhida, pressione e segure o botão **◀ SEEK (Procurar)** ou o botão **SEEK (Procurar) ▶** durante quatro segundos até que o rádio emita dois bipes. O rádio passa para uma estação predefinida armazenada, toca durante alguns segundos e depois passa para a próxima estação predefinida armazenada. Pressione o botão **◀ SEEK (Procurar)** ou o botão **SEEK (Procurar) ▶** novamente para parar a varredura das estações predefinidas.

**i (Informações)** : Pressione o botão para exibir informações de texto adicionais relacionadas com a estação FM-RDS atual. As informações do título da música serão exibidas na linha superior da tela enquanto que as informações do artista serão exibidas na linha

inferior. As informações estão disponíveis também durante a reprodução do CD, MP3 ou WMA. Será exibido "No info" (Sem informações) caso não haja informações disponíveis.

### Listas de favoritos

#### Como memorizar uma estação de rádio como favorita

O rádio possui um botão **FAV** (Favoritos) para memorizar estações de rádio como favoritas.

Os motoristas devem configurar qualquer estação de rádio como favorita somente enquanto o veículo está em P (Estacionamento). Sintonize as estações favoritas usando os botões do rádio e os controles do volante.

**FAV (Favoritas)** : Podem ser memorizadas, no máximo, 36 estações como favoritas usando as seis teclas localizadas sob as abas de frequência das estações de rádio

e usando o botão de paginação das estações favoritas (**botão FAV**). Pressione **FAV** para escolher entre as seis páginas de favoritos, cada uma com seis estações favoritas disponíveis. Cada página de favoritos pode conter uma combinação de estações AM e FM. As configurações atuais de balanço/fade e tom também podem ser armazenadas com as estações favoritas.

Para memorizar uma estação como favorita:

1. Sintonize a estação de rádio desejada e ajuste as configurações de balanço/fade e tom nos níveis desejados.
2. Pressione **FAV** para exibir a página onde deseja memorizar a estação.
3. Pressione e segure uma das seis teclas até que seja ouvido um bipe.
4. Repita os passos acima para cada estação de rádio a ser memorizada como favorita.

Para configurar o número de páginas de favoritos:

1. Pressione **MENU** para exibir o menu de configuração do rádio.
2. Pressione a tecla localizada sob a aba **FAV** 1-6.
3. Selecione o número de páginas de favoritos pressionando a tecla localizada sob os números de páginas exibidos.
4. Pressione **FAV** ou deixe o tempo do menu expirar para voltar para a tela principal original do rádio mostrando as abas de frequência da estação de rádio e para começar a programar os favoritos.

#### **Auto Text (Texto automático) (funções WMA, CD e MP3)**

Caso existam informações adicionais disponíveis para a música que está sendo reproduzida, o Texto automático rolará a tela/página das informações a cada três segundos acima das configurações FAV na tela

do rádio. A configuração "Auto Text" (Texto automático) está habilitada, por padrão.

Para alterar a configuração de "Auto Text" (Texto automático):

1. Pressione **MENU** para exibir o menu de configuração do rádio.
2. Pressione a tecla sob a aba **AUTO TXT (TEXTO AUTOMÁTICO)** na tela do rádio.
3. Pressione a tecla sob a aba **ON (LIGAR)** ou **OFF (DESLIGAR)** na tela do rádio.

Caso o botão **i** seja pressionado e o título da música ou informações do artista seja maior do que pode ser exibido, as informações extras rolarão a cada três segundos quando "Auto Text" (Texto automático) estiver ativado.

### **Sistema de dados do rádio (RDS)**

O recurso RDS está disponível para uso somente com estações FM que transmitem informações RDS. Este sistema depende da recepção de informações específicas dessas estações e só funciona quando as informações estão disponíveis. Enquanto o rádio está sintonizado em uma estação FM-RDS, é exibido o nome da estação ou as letras de chamada.

Em casos raros, uma estação de rádio pode transmitir informações incorretas que fazem com que os recursos do rádio não funcionem de maneira adequada.

### **Recepção de rádio**

Interferência de frequência e estática podem ocorrer durante a recepção normal do rádio, caso itens como carregadores de telefone celular, acessórios de conveniência do veículo e dispositivos eletrônicos externos estejam conectados na

tomada de acessórios. Caso haja interferência ou estática, desconecte o item da tomada de acessórios.

Estática também pode ocorrer quando, por exemplo, tempestades e linhas de energia elétrica interferem na recepção do rádio ou se o veículo está próximo de edifícios altos ou montanhas, fazendo com que o som suma e reapareça.

A recepção de rádio pode ser interrompida por estática, ruído, distorção ou perda de recepção devido a:

- alterações na distância do transmissor;
- recepção multiestações devido à reflexão e;
- sombras.

### **Uso do telefone celular**

O uso do telefone celular pode causar interferência com o rádio do veículo. Esta interferência pode ocorrer ao fazer ou receber ligações, carregar a bateria do celular ou simplesmente deixar o telefone celular ligado. Esta interferência causa um maior nível de estática ao se escutar o rádio.

### **Antena do vidro traseiro**

A antena AM-FM está integrada ao desembaçador do vidro traseiro. Certifique-se de que a superfície interna do vidro traseiro não esteja arranhada e que os filetes no vidro não estejam danificadas. Se a superfície interna estiver danificada ela pode interferir com a recepção de rádio. O conector da antena próximo da coluna traseira deve estar bem fixado para proporcionar uma recepção de rádio adequada.

**Nota**

O uso de uma gilete ou objeto pontiagudo para limpar o lado interno do vidro traseiro pode danificar a antena do rádio e/ou o desembaçador do vidro traseiro. Os reparos não seriam cobertos pela garantia do veículo. Não limpe o lado interno do vidro traseiro com objetos pontiagudos.

Não aplique película de segurança (tipo Insulfilm) com filme metálico. O filme metálico de algumas películas interfere ou distorce a recepção de rádio. Qualquer dano à antena do vidro traseiro provocado pelo uso de película metálica não será coberto pela garantia do veículo.

**Leitores de áudio****Dispositivos auxiliares****Entrada auxiliar**

O sistema de rádio possui uma entrada auxiliar localizada na parte da frente do rádio do lado esquerdo inferior. Esta não é uma saída de áudio, não conecte o fone de ouvido na entrada auxiliar dianteira. Poderá ser conectado à entrada auxiliar um dispositivo externo de áudio como um iPod®, laptop, MP3 player, CD player, etc, para utilizar outra fonte de áudio.

Os motoristas devem configurar qualquer dispositivo auxiliar somente enquanto o veículo está em P (Estacionamento).

Para usar um dispositivo portátil de áudio, conecte um cabo de 3,5 mm à entrada auxiliar dianteira. Quando o dispositivo estiver conectado, pressione o botão CD/AUX para começar a tocar o áudio a partir do dispositivo, com os alto-falantes do veículo.

⏻ (**Liga/Volume**) : Gire para ajustar o volume. Podem ser necessários ajustes adicionais de volume no dispositivo portátil caso o volume esteja muito baixo ou muito alto.

**BAND (BANDA)** : Pressione para escutar o rádio enquanto um dispositivo portátil de áudio estiver conectado à entrada auxiliar. O dispositivo portátil de áudio continua tocando até que seja parado ou desligado.

**CD/AUX (CD/Auxiliar)** : Pressione para escutar um CD enquanto um dispositivo portátil de áudio estiver conectado à entrada auxiliar. Pressione novamente e o sistema começa a reproduzir o áudio do dispositivo portátil de áudio. Caso um dispositivo portátil de áudio não esteja conectado, poderá ser exibida a mensagem "No Aux Input Device" (Nenhum dispositivo de áudio auxiliar).

## Reprodutor de CD

### Informações gerais

#### Como carregar um CD

Insira uma parte do CD na abertura com o lado da etiqueta para cima. O aparelho puxa o CD para dentro e começa a tocar.

Quando o CD é inserido, é exibido o símbolo CD. O número de faixa é exibido no momento em que a mesma começa a tocar.

O aparelho aceita os CDs singles de 8 cm com um anel adaptador. Tanto os CDs comuns como os menores são carregados da mesma maneira.

#### Como ejetar um CD

△ (EJETAR) : Pressione para ejetar o CD. Se o CD não for removido após vários segundos, o aparelho o puxa novamente para dentro.

## Uso

### Cuidados com o CD

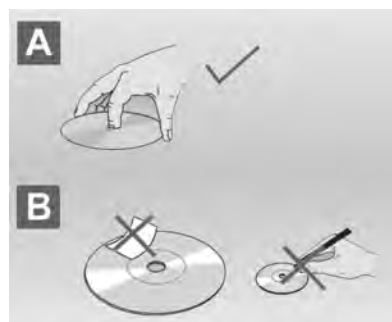

A = Segure o CD pela borda e evite tocar a superfície de execução do CD.

B = Não cole etiqueta, fita, etc., ou escreva em qualquer uma das superfícies do CD.

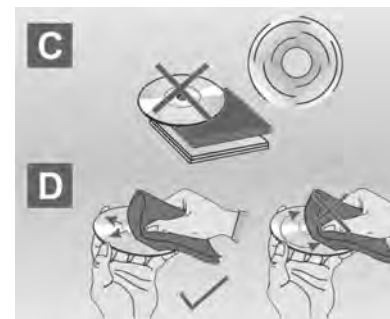

C = Não exponha o CD à luz solar direta ou fonte de calor como dutos de ar quente.

D = Antes de introduzir o CD, limpe-o com tecido macio, do centro para fora ao invés de usar movimento circular. Não use solventes como gasolina, thinner, etc. Use produtos de limpeza convencionais disponíveis para CD.

**Nota**

Caso uma etiqueta seja colada sobre um CD, mais de um CD seja inserido na abertura de uma só vez, ou se tente reproduzir CDs riscados ou danificados, o CD player pode sofrer danos. Ao usar o CD player, use apenas CDs em boas condições, sem etiquetas, coloque apenas um CD por vez, e mantenha o CD player e a abertura livres de materiais estranhos, líquidos e detritos.

### Como reproduzir um CD de áudio

Caso haja um CD no CD player e a ignição ou o rádio for desligado, o CD permanece dentro do CD player. Quando a ignição ou o rádio for ligado, o CD começa a tocar de onde parou, caso tenha sido a última fonte de áudio selecionada.

♫ **(TUNE) (SINTONIZAR)** : Gire para selecionar as faixas no CD que está sendo reproduzido.

⏮ **SEEK (PROCURAR)** : Pressione para ir para o início da faixa atual, caso tenham sido tocados mais de dez segundos. Pressione e segure ou pressione várias vezes para continuar indo para trás através das faixas do CD.

⏭ **SEEK (PROCURAR)** : Pressione para ir para a próxima faixa. Pressione e segure ou pressione várias vezes para continuar indo para frente através das faixas do CD.

⏪ **REV (PARA TRÁS)** : Pressione e segure para retroceder uma faixa rapidamente. O som é ouvido a um volume reduzido e será exibido o tempo decorrido da faixa. Solte para continuar ouvindo a faixa.

⏩ **FWD (PARA FRENTE)** : Pressione e segure para avançar uma faixa rapidamente. O som é ouvido a um volume reduzido e será exibido o tempo decorrido da faixa. Solte para continuar ouvindo a faixa.

**RDM (ALEATÓRIO)** : As faixas podem ser ouvidas de modo aleatório ao invés de em sequência.

Para usar o aleatório:

1. Pressione a tecla sob a aba **RDM** até que seja exibido "Random Current Disc" (Reprodução de disco aleatória).
2. Pressione a tecla novamente para desativar a reprodução aleatória.

**BAND (BANDA)** : Pressione para ouvir o rádio enquanto o CD está sendo reproduzido. O CD permanece dentro do rádio para ser ouvido mais tarde.

**CD/AUX (CD/AUXILIAR)** : Pressione para reproduzir um CD enquanto ouve o rádio. Serão exibidos o ícone CD e uma mensagem com o número da faixa quando existe um CD no aparelho. Pressione este botão novamente e o sistema procura automaticamente um dispositivo auxiliar de entrada, como um dispositivo de áudio portátil. Caso um dispositivo portátil de áudio não esteja conectado, poderá ser exibida a mensagem "No Aux Input Device Found" (Nenhum dispositivo de áudio auxiliar encontrado).

### Mensagens do CD

#### CHECK DISC (VERIFICAR DISCO) :

Caso seja exibida uma mensagem de erro e/ou o CD for ejetado, pode ser por um dos seguintes motivos:

- O reprodutor de CD está muito quente. Quando a temperatura voltar ao normal o CD deve ser reproduzido.
- A estrada é muito acidentada. Quando a estrada ficar melhor o CD deve ser reproduzido.
- O CD está sujo, arranhado, úmido ou de cabeça para baixo.
- O ar está muito úmido. Neste caso, aguarde aproximadamente uma hora e tente novamente.
- Pode ter ocorrido algum problema durante a gravação do CD:
- A etiqueta pode ficar presa no reprodutor de CD.

Se o CD não estiver sendo reproduzido corretamente por qualquer outro motivo, tente um CD reconhecidamente bom.

Caso um erro ocorra repetidamente ou se um erro não puder ser corrigido, consulte a Concessionária ou Oficina Autorizada Chevrolet. Se o rádio exibir uma mensagem de erro, anote-a e forneça à Concessionária ou Oficina Autorizada Chevrolet ao relatar o problema.

### Como reproduzir um CD MP3

#### Usando um MP3

Este rádio pode tocar arquivos .mp3 que foram gravados em um CD-R ou CD-RW. Ele também possui uma porta USB e pode reproduzir arquivos .mp3 e .wma que estão armazenados em um dispositivo de armazenagem USB, bem como arquivos AAC que estão armazenados em um iPod®.

#### Áudio compactado

O rádio pode reproduzir discos que contenham tanto arquivos de áudio não compactados como MP3 no CD.

O CD player lê todos os arquivos MP3 primeiro e depois os arquivos de áudio não compactados do CD.

#### Arquivos suportados e estrutura de pastas do CD-R ou CD-RW

O rádio suporta:

- Até 50 pastas.
- Até oito subpastas.
- Até 50 listas de reprodução.
- Até 255 arquivos.
- Listas de reprodução com a extensão .m3u ou .wpl.
- Arquivos com extensão .mp3 ou .cda.

#### Arquivos suportados e estrutura de pastas do USB

O rádio suporta:

- Até 700 pastas.
- Até oito subpastas.
- Até 65.535 arquivos.
- Nomes de pastas ou arquivos com até 64 bytes.
- Arquivos com extensão .mp3 ou .wma.



- Arquivos AAC armazenados em um iPod®.
- FAT16
- FAT32

#### **Diretório raiz**

O diretório raiz é tratado como uma pasta. Os arquivos são armazenados no diretório raiz quando o disco ou o dispositivo de armazenagem não contém pastas. Os arquivos acessados a partir do diretório raiz de um CD são exibidos como F1 RAIZ.

#### **Pasta vazia**

As pastas que não contêm arquivos são ignoradas e o player avança para a próxima pasta que contém arquivos.

#### **Ordem de reprodução**

As faixas são reproduzidas na seguinte ordem:

- A reprodução começa na primeira faixa na primeira lista de reprodução e continua sequencialmente por todas as faixas em cada lista de reprodução. Quando a última faixa da última

lista de reprodução foi reproduzida, a reprodução continua a partir da primeira faixa da primeira lista de reprodução.

- A reprodução começa na primeira faixa na primeira pasta e continua sequencialmente por todas as faixas em cada pasta. Quando a última faixa da última pasta foi reproduzida, a reprodução continua a partir da primeira faixa da primeira pasta.

Quando a reprodução entra em uma nova pasta, a tela não exibe automaticamente o nome da nova pasta, exceto se o modo pasta for escolhido como padrão. O nome da nova faixa é exibido.

#### **Sistema de arquivos e nomes**

O nome da música exibido é o nome contido no arquivo .mp3. Se o nome da música não estiver presente no arquivo .mp3, então o rádio exibe o nome do arquivo sem a extensão (como, por ex. .mp3) como nome da faixa.

Nomes de faixa com mais de 32 caracteres ou quatro páginas são abreviados. Partes de palavras na última página do texto e a extensão do nome de arquivo não são mostrados.

#### **Listas de reprodução pré-programadas**

CDs que possuem listas de reprodução pré-programadas que foram criadas por um software WinAmp™, MusicMatch™ ou Real Jukebox™ podem ser acessadas, contudo, não podem ser editadas através do rádio. Estas listas de reprodução são tratadas como pastas especiais que contêm arquivos de áudio compactados.

As listas de reprodução que possuem extensão de arquivo .m3u ou .pls e estão armazenadas em um dispositivo USB poderão ser suportadas pelo rádio com uma porta USB.

### Como reproduzir um CD-R ou CD-RW MP3

🎵 (TUNE) (SINTONIZAR) : Gire para selecionar arquivos MP3 no CD que está sendo reproduzido.

⏮ (SEEK (PROCURAR)) : Pressione para ir para o início da faixa, caso tenham sido tocados mais de dez segundos. Pressione e segure ou pressione várias vezes para continuar indo para trás através das faixas.

⏭ (SEEK (PROCURAR)) : Pressione para ir para a próxima faixa. Pressione e segure ou pressione várias vezes para continuar indo para frente através das faixas.

⏪ (REV (PARA TRÁS)) : Pressione e segure para ir rapidamente para trás na execução. O som é ouvido a um volume reduzido e será exibido o tempo decorrido do arquivo. Solte ⏪ REV para continuar ouvindo.

⏩ (FWD (PARA FRENTE)) : Pressione e segure para ir rapidamente para frente na execução. O som é ouvido a um

volume reduzido e será exibido o tempo decorrido do arquivo. Solte ⏩ FWD para continuar ouvindo. Será exibido o tempo decorrido do arquivo.

⏮ (PASTA ANTERIOR) : Pressione a tecla sob ⏮ para ir para a primeira faixa da pasta anterior.

⏭ (PRÓXIMA PASTA) : Pressione a tecla sob ⏭ para ir para a primeira faixa da próxima pasta.

RDM (ALEATÓRIO) : Os arquivos MP3 podem ser ouvidos em um CD em modo aleatório, ao invés de em sequência.

Para usar o aleatório:

1. Pressione a tecla sob a aba RDM até que seja exibido "Random Current Disc" (Reprodução de disco aleatória) para reproduzir músicas do CD atual em ordem aleatória.
2. Pressione a mesma tecla novamente para desativar a reprodução aleatória.

🎵 (NAVEGADOR DE MÚSICA) : Pressione a tecla sob 🎵 para que os arquivos sejam reproduzidos por ordem de artista ou álbum. O aparelho faz a varredura do disco para classificar os arquivos por informações da etiqueta ID3 de artista e álbum. Poderão ser necessários vários minutos para fazer a varredura do disco dependendo do número de arquivos no mesmo. O rádio pode começar a reproduzir enquanto faz a varredura.

Quando a varredura estiver completa, o disco começa a reproduzir os arquivos em ordem de artista. O artista atual é exibido na segunda linha da tela. Assim que todas as músicas de um artista tiverem sido reproduzidas, o aparelho vai para o próximo artista em ordem alfabética e começa a reproduzir os arquivos daquele artista.

Para ouvir músicas de outro artista, pressione a tecla localizada sob cada aba de seta. O disco vai para o artista anterior ou para o próximo em ordem

alfabética. Continue pressionando uma tecla sob uma das setas até que seja exibido o artista desejado.

Para alternar entre reprodução por artista e reprodução por álbum:

1. Pressione a tecla localizada sob a aba **Sort by** (Classificar por).
2. Pressione uma das teclas sob a aba **By album** (Por álbum) na tela de classificação.
3. Pressione a tecla sob a aba **Back** (Para trás) para retornar para a tela do navegador principal de músicas.

O nome do álbum é exibido na segunda linha entre as setas, e as músicas do álbum atual começam a tocar. Assim que todas as músicas daquele álbum tiverem sido reproduzidas, o aparelho vai para o próximo álbum em ordem alfabética no CD e começa a reproduzir os arquivos MP3 daquele álbum.

Para sair do modo do navegador de músicas, pressione a tecla sob a aba "Back" (Para trás) para retornar à reprodução normal de MP3.

## Porta USB

### Informações gerais

Este rádio possui uma porta USB que pode controlar um dispositivo de armazenagem USB usando os botões e teclas do rádio.

### Suporte USB

O conector USB se localiza na frente do rádio e usa o padrão USB 2.0.

### Dispositivos USB suportados

- Drives Flash USB
- Discos rígidos portáteis USB
- iPod®

Nem todos os Drives USB são compatíveis com a porta USB.

Certifique-se de que o iPod® possui o firmware atualizado para seu funcionamento correto.

## Como conectar dispositivos USB

A Porta USB pode ser usada para controlar um iPod® ou um dispositivo de armazenagem USB.

Para conectar um dispositivo de armazenagem USB, conecte o dispositivo na porta USB localizada na parte dianteira do rádio.

## Como tocar arquivos de áudio armazenados

O rádio pode controlar um dispositivo de armazenagem USB ou um iPod® usando as teclas e botões do rádio e exibir informações sobre as músicas na tela do rádio.

🎵 **(TUNE) (SINTONIZAR)** : Para selecionar os arquivos.

⏪ **SEEK (PROCURAR)** : Pressione para ir para o início da faixa, caso tenham sido tocados mais de dez segundos. Pressione e segure ou pressione várias vezes para continuar indo para trás através das faixas.

▷| **SEEK (PROCURAR)** : Pressione para ir para a próxima faixa. Pressione e segure ou pressione várias vezes para continuar indo para frente através das faixas.

◀◀ **REV (PARA TRÁS)** : Pressione e segure para ir rapidamente para trás na execução. O som será ouvido a um volume reduzido. Solte ◀◀ **REV** para continuar ouvindo. Será exibido o tempo decorrido do arquivo.

▷▷ **FWD (PARA FRENTE)** : Pressione e segure para ir rapidamente para frente na execução. O som será ouvido a um volume reduzido. Solte ▷▷ **FWD** para continuar ouvindo. Será exibido o tempo decorrido do arquivo.

i **(INFORMAÇÕES)** : Pressione para exibir informações adicionais sobre a faixa selecionada.

### Como usar as teclas para controlar um dispositivo de armazenagem USB

As cinco teclas sob a tela do rádio são usadas para controlar as funções listadas abaixo.

Para usar as teclas, pressione a primeira ou a quinta tecla sob a tela do rádio para exibir as funções listadas abaixo ou pressione a tecla sob a função caso esteja sendo exibida.

|| **(Pausa)** : Pressione a tecla sob || para pausar a faixa. A aba aparece levantada quando pausa está em uso. Pressione a tecla sob || novamente para continuar ouvindo.

Back **(Para trás)** : Pressione a tecla sob a aba Back (Para trás) para voltar à tela do menu principal em um iPod® ou para o diretório raiz em um dispositivo de armazenagem USB.

☰ **(Ver pasta)** : Pressione a tecla sob ☰ para ver o conteúdo da pasta atual no drive USB. Para navegar e selecionar arquivos:

1. Pressione a tecla sob ☰.
2. Gire ↻ para rolar entre a lista de pastas.

3. Pressione ↻ para selecionar a pasta desejada. Caso exista mais de uma pasta, repita os Passos 1 e 2 até que seja alcançada a pasta desejada.
4. Gire ↻ para rolar entre os arquivos da pasta selecionada.
5. Pressione ↻ para selecionar o arquivo que deseja que seja tocado.

Para pular ao longo de listas extensas, as cinco teclas podem ser usadas para navegar na seguinte ordem:

- Primeira tecla, primeiro item da lista.
- Segunda tecla 1% ao longo da lista cada vez que pressionar a tecla.
- Terceira tecla 5% ao longo da lista cada vez que pressionar a tecla.
- Quarta tecla 10% ao longo da lista cada vez que pressionar a tecla.
- Quinta tecla, fim da lista.

**⏮ (Navegador de música) :**

Pressione a tecla sob ⏮ para visualizar e selecionar um arquivo em um iPod®. Os arquivos são classificados por:

- Listas de músicas
- Artistas
- Álbuns
- Gêneros
- Músicas
- Compositores

Para selecionar os arquivos:

1. Pressione a tecla sob ⏮.
2. Gire ⏮ para rolar entre a lista de menus.
3. Pressione ⏮ para selecionar o menu desejado.
4. Gire ⏮ para rolar entre os arquivos ou as pastas no menu selecionado.
5. Pressione ⏮ para selecionar o arquivo que deseja que seja tocado.

Para pular através de listas extensas, siga o mesmo procedimento usado na função anterior (Visualização de pasta).

**Função Repetir**

Para usar Repetir:

Pressione a tecla sob ↻ ou ↻<sup>1</sup> para selecionar entre Repetir tudo e Repetir faixa.

↻ (Repetir tudo) : Pressione a tecla sob ↻ para repetir todas as faixas. A aba aparece levantada quando Repetir tudo está em uso. Este é o modo padrão quando um dispositivo de armazenamento USB ou um iPod® é conectado pela primeira vez.

↻<sup>1</sup> (Repetir faixa) : Pressione a tecla sob ↻<sup>1</sup> para repetir uma faixa. A aba aparece levantada quando Repetir faixa está em uso.

**Função Aleatório**

Para usar Aleatório:

Pressione a tecla sob ⇄, ⇄S, ⇄A ou ⇄F para selecionar entre Aleatório desligado, Aleatório para todas as músicas/Músicas aleatórias, Álbum aleatório ou Pasta aleatória.

⇄ (Aleatório desligado) : Este é o modo padrão quando um dispositivo de armazenamento USB ou um iPod® é conectado pela primeira vez.

⇄S (Aleatório para todas as músicas / Músicas aleatórias) : Reproduz aleatoriamente todas as músicas do dispositivo de armazenamento USB ou iPod®.

⇄A (Álbum aleatório) : Reproduz aleatoriamente todas as músicas do álbum atual do iPod®.

⇄F (Pasta aleatória) : Reproduz aleatoriamente todas as músicas da pasta atual de um dispositivo de armazenamento USB.

## **Sistema de ventilação e ar condicionado**

### **Sistemas de ventilação e ar condicionado**

#### **Sistema automático de ventilação e ar condicionado**

Em veículos com este sistema, o aquecimento, o resfriamento e a ventilação podem ser controlados automaticamente.

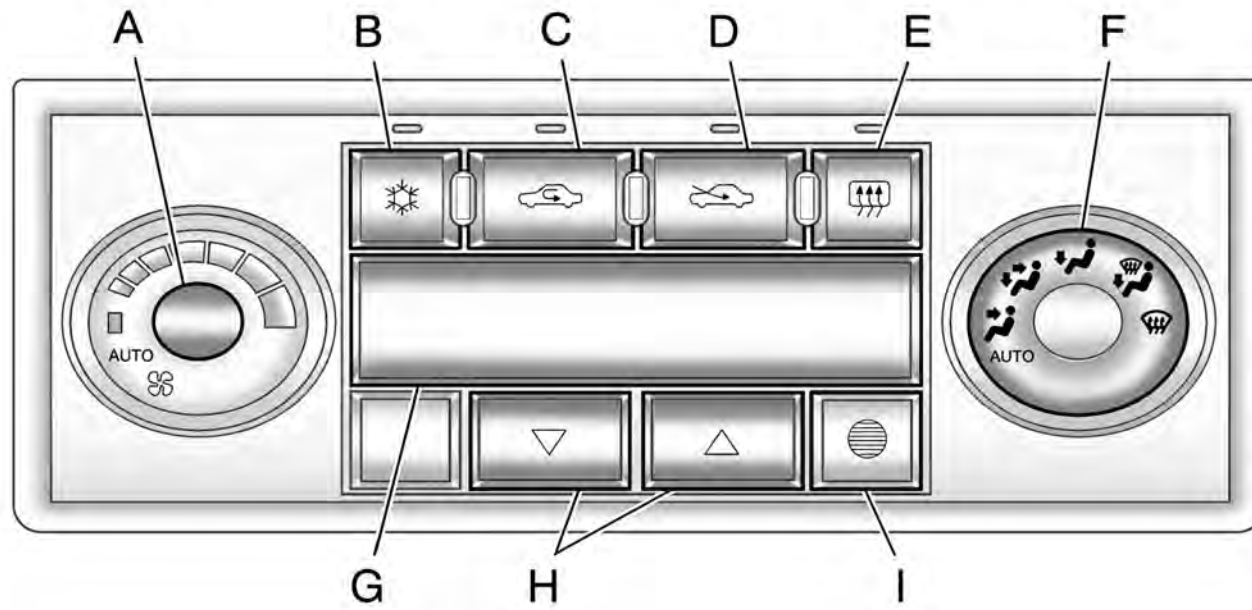

## 128 Sistema de ventilação e ar condicionado

- A. Controle do ventilador
- B. Ar condicionado
- C. Recirculação do ar interno
- D. Ar externo
- E. Desembaçador do vidro traseiro
- F. Controle da seleção do fluxo de ar
- G. Visor
- H. Controle de temperatura
- I. Sensor de temperatura

### Operação automática

**AUTO (Automático)** : Para ativar o sistema automático, selecione AUTO (Automático) no botão de controle de velocidade do ventilador e no botão de controle de seleção do fluxo de ar. Quando a operação automática encontra-se ativada, o sistema controla a temperatura interna e o fluxo de ar.

Para colocar o sistema em modo automático, faça o seguinte:

1. Gire o botão de controle do ventilador e o botão de seleção de fluxo para a posição AUTO.

A temperatura atualmente selecionada será exibida. Quando o modo AUTO (Automático) é selecionado, a operação do ar condicionado e a entrada de ar são controladas automaticamente. O compressor do ar condicionado funciona quando a temperatura externa excede cerca de 4°C (40°F). Normalmente, a entrada de ar estará no modo de ar externo. Se estiver quente do lado de fora do veículo, o sistema pode se alterar automaticamente pois o modo de recirculação do ar interno ajuda a resfriar o veículo rapidamente.

2. Acerte a temperatura.

Recomenda-se uma temperatura inicial de 23°C (73°F). Aguarde mais ou menos 20 minutos para o ajuste do sistema.

Aperte  $\Delta$  ou  $\nabla$  para ajustar a temperatura conforme necessário. Se a temperatura está ajustada a 15°C (60°F), o sistema permanece no modo de resfriamento máximo. Se

a temperatura está ajustada a 32°C (90°F), o sistema permanece no modo de aquecimento máximo.

Escolher a regulagem máxima, seja de resfriamento ou aquecimento, não faz com que o veículo resfrie ou aqueça mais rapidamente.

### Cuidado

Não cubra o sensor situado no topo do painel de instrumentos, perto do para-brisa. Esse sensor regula a temperatura do ar com base na intensidade da luz solar.

Também não cubra a grade do sensor do lado inferior direito do painel do sistema de ventilação e ar condicionado; esse sensor regula a temperatura interna.



**Nota**

Para evitar soprar ar frio ao dar a partida em dias frios, o sistema retarda o acionamento da ventoinha até que ar morno esteja disponível. A duração da espera depende da temperatura do líquido de arrefecimento do motor. Girar o botão de comando do ventilador cancela esta espera, e aciona a ventoinha na velocidade selecionada.

**Operação manual**

**O (Off) (Desligado)** : Selecione esta posição do botão de controle do ventilador para desligar completamente o sistema de ventilação e ar condicionado. O ar externo ainda entrará no veículo. Pode-se ajustar a direção do fluxo de ar e sua temperatura.

**∇/Δ (Controle de temperatura)** : Aperte as setas para aumentar ou diminuir a temperatura no interior do veículo.

**⌘ (Controle do ventilador)** : Gire no sentido horário ou anti-horário para aumentar ou diminuir a velocidade do ventilador.

**Controle da seleção do fluxo de ar**

Gire no sentido horário ou anti-horário para mudar a direção do fluxo de ar no interior do veículo.

Selecione uma das seguintes opções:

**↻ (Vent)** : O ar é dirigido às saídas do painel de instrumentos.

**↕ (Bi-nível)** : O ar é dividido entre as saídas do painel de instrumentos e as saídas do piso.

**↴ (Piso)** : O ar é dirigido às saídas do piso; um pouco de ar é dirigido às saídas dos vidros laterais.

**☼ (Desembaçar)** : Esse modo desembaça ou desumidifica os vidros. O ar é dirigido às saídas do piso e do para-brisa.

**☼ (Desembaçador)** : Este modo desembaça o para-brisa mais rápido, pois a maior parte do ar é direcionada para ele. Ao selecionar-se

Desembaçador no modo AUTO, o sistema controla automaticamente a velocidade do ventilador. Se a temperatura externa for 40°F (4°C) ou mais quente, o compressor do ar condicionado funciona automaticamente para ajudar a desumidificar o ar e secar o para-brisa. A luz indicadora do ar condicionado pisca três vezes caso o compressor seja desligado nesse modo.

**☼ (Ar condicionado)** : Aperte para ligar e desligar o ar condicionado. A luz indicadora do ar condicionado se acende para mostrar que o sistema está ligado.

Quando o ar condicionado está selecionado ou em modo AUTO, o sistema aciona o ar condicionado automaticamente para resfriar e desumidificar o ar que entra no veículo.

Em dias quentes, abra os vidros por tempo suficiente para deixar o ar quente sair do interior do veículo. Isso reduz o tempo necessário para resfriar o veículo. A seguir, deixe os

## 130 Sistema de ventilação e ar condicionado

vidros fechados para o funcionamento ideal do ar condicionado.

Em dias frescos mas ensolarados, com o sistema automático em operação manual, use o modo Bi-nível para mandar ar morno ao piso e ar mais fresco às saídas do painel de instrumentos. Para aquecer ou resfriar o ar fornecido, aperte os botões de temperatura até chegar à regulagem desejada.

No modo AUTO, o sistema resfria e desumidifica o ar no interior do veículo. No modo AUTO, o sistema também usa a recirculação conforme necessário para maximizar o desempenho.

**Aquecimento :** Em dias frios, com o sistema automático em operação manual, use o modo Piso para mandar o ar para as saídas do piso. Para aquecer ou resfriar o ar fornecido, aperte  $\nabla$  ou  $\Delta$  até chegar à regulagem de temperatura desejada.

Para usar o modo automático, gire o botão de controle para AUTO e aperte  $\nabla$  ou  $\Delta$  para ajustar a temperatura.

 **(Ar externo) :** Aperte para ligar o modo de ar externo. Uma luz indicadora se acenderá para mostrar que o modo está ligado. O ar externo circulará por todo o interior do veículo. Pode-se usar o modo de ar externo com todos os outros modos, mas não com o modo de recirculação. Ao apertar este botão, cancela-se o modo de recirculação.

 **(Recirculação) :** Aperte para ligar o modo de recirculação. Uma luz indicadora acima do botão se acenderá para mostrar que o modo está ligado. Este modo recircula o ar no interior do veículo e ajuda a resfriá-lo rapidamente. Pode-se usar este modo para evitar que o ar externo ou quaisquer odores adentrem o veículo. Ao tentar usar a recirculação em um modo que não a suporta, a luz indicadora de recirculação pisca três vezes.

Ao apertar este botão, cancela-se a função de autorrecirculação. Cada vez que o veículo dá partida, o sistema volta para a função recirculação automática.

Não é possível usar o modo de recirculação com os modos Piso, Desembaçar ou Desembaçador. Se a recirculação é selecionada em algum desses modos, o indicador pisca três vezes e desliga para indicar que a recirculação não é possível. O objetivo é evitar o embaçamento dos vidros.

Quando o tempo está fresco ou úmido, a operação do sistema em modo de recirculação por períodos prolongados de tempo pode ocasionar embaçamento dos vidros do veículo. Para desembaçá-los, selecione Desembaçar ou Desembaçador. Certifique-se de que o ar condicionado esteja ligado, Deixe o ar condicionado em funcionamento automático para ajudar a desumidificar o ar.

### **Operação do sistema de ventilação e ar condicionado com partida remota**

Ao ativar-se a partida remota, o sistema de ventilação e ar condicionado aquece ou resfria o interior do veículo com os últimos parâmetros do sistema antes do desligamento do veículo. Os botões do sistema de ventilação e ar condicionado e de seleção do fluxo de ar permanecem ativos durante uma partida remota. Contudo, os outros botões do sistema de ventilação e ar condicionado ficarão inativos até a ignição ser acionada pela chave no contato. Se o ventilador estiver desligado, o sistema de ventilação e ar condicionado não operará durante a partida remota.

Com o sistema automático de ventilação e ar condicionado, o visor exibe "RS" (Partida remota), e não a temperatura, para indicar que a partida remota está ativada. Para melhor desempenho, coloque os botões do ventilador e de controle de

modo em AUTO (Automático). Caso a temperatura esteja baixa o suficiente e o botão de modo em AUTO, o sistema ligará em modo Desembaçador para desembaçar os vidros.

### **Difusores de ar**

Use a alavanca localizada no centro de cada difusor de ar, movendo-a para cima e para baixo ou de um lado para o outro, para mudar a direção e quantidade do fluxo de ar ou para fechar o difusor.

#### **Dicas de operação**

- Tire quaisquer objetos de cima das saídas de ar da base do para-brisa, pois os mesmos podem impedir o fluxo de ar para o interior do veículo.
- Não use nenhum defletor de capô que não tenha sido aprovado pela Chevrolet, pois os mesmos podem afetar negativamente o desempenho do sistema.
- Mantenha o espaço sob os bancos dianteiros livre de objetos, para ajudar a aumentar a eficiência da circulação de ar no interior do veículo.
- Ao perceber um odor desagradável no exterior do veículo, use o modo de recirculação, com o botão de

## 132 Sistema de ventilação e ar condicionado

temperatura em uma regulagem confortável, para impedir que o odor adentre o veículo pelo sistema de ventilação. Isso pode ser útil ao dirigir em um túnel longo com má ventilação. Contudo, o uso prolongado desse modo em dias frios ou frescos pode ocasionar embaçamento dos vidros.

### Manutenção

#### Operação regular do ar condicionado

O resfriamento deverá ser acionado pelo menos uma vez por mês durante alguns minutos para assegurar o desempenho contínuo e eficiente, seja qual for o clima ou estação do ano. Não é possível ligar o resfriamento quando a temperatura externa está muito baixa.

#### Revisão

Para o desempenho ideal do sistema de resfriamento, recomenda-se realizar uma revisão anual do sistema de ventilação e ar condicionado em uma Concessionária ou Oficina Autorizada Chevrolet, que inclua:

- Funcionamento e teste de pressão
- Funcionamento do aquecimento
- Verificação de vazamentos
- Verificação das correias de acionamento

- Limpeza do condensador e drenagem do evaporador
- Verificação de desempenho

## Condução e operação

### Informações sobre condução do veículo

#### Ambiente de condução



Durante o projeto e a montagem dos nossos produtos, a General Motors preocupa-se constantemente com a proteção ambiental e utiliza muitos materiais recicláveis e favoráveis ao meio ambiente.

Os métodos de produção também atendem os requisitos de proteção ambiental. O uso de materiais nocivos, como amianto e cádmio, foi descontinuado. O sistema de ar

condicionado utiliza um gás refrigerante sem clorofluorocarbonos. A porcentagem poluidora do escapamento foi reduzida.

#### Política ambiental da General Motors



"A General Motors do Brasil está comprometida com a preservação do meio ambiente e dos recursos naturais através do estabelecimento de objetivos e metas que propiciem a melhoria contínua de seu desempenho ambiental, a redução do desperdício, o cumprimento de

leis e regulamentos, a prevenção da poluição e a boa comunicação com a comunidade."

É bom saber que:

- O uso de óleos lubrificantes resulta na sua destruição parcial, que se reflete na formação de compostos cancerígenos, resinas e outros.
- A ABNT (NBR 10004) classifica o óleo usado como resíduo perigoso por sua toxicidade.
- O descarte de óleo lubrificante usado no solo ou em corpos d'água é proibido por lei e traz graves prejuízos para o meio ambiente.
- A combustão descontrolada de óleo lubrificante produz gases residuais nocivos ao meio ambiente.
- A reciclagem é o instrumento prioritário para o destino deste resíduo.

### **Reciclagem obrigatória**

De acordo com a Resolução nº 9 do *Conselho Nacional do Meio Ambiente* - CONAMA, de 31/08/93, o óleo lubrificante deve ser destinado para reciclagem ou regeneração. Quando precisar trocar o óleo, procure um estabelecimento que atenda esses requisitos, de preferência na Rede de Concessionárias ou Oficinas Autorizadas Chevrolet.

### **Condução para maior economia de combustível**

Dependendo da forma como dirige o veículo, você assume uma postura compatível com o meio ambiente, mantendo os níveis de ruído e as emissões dentro dos limites permitidos. Dirigir respeitando o meio ambiente traz economia e melhora a qualidade de vida.

Acelerações bruscas sem necessidade aumentam bastante o consumo de combustível. Partidas rápidas com pneus cantando e alta

rotação aumentam o nível de ruído. Sempre que possível, passe para uma marcha mais alta. Observando as distâncias de frenagem e evitando ultrapassar outros veículos você pode evitar as freadas e acelerações frequentes que resultam em poluição sonora e excesso de emissões, além de aumentar o consumo de combustível.

### **Sugestões**

**Ponto morto** : Mesmo em ponto morto o motor consome combustível e produz ruído. Vale a pena desligar o motor mesmo se a espera for de apenas um minuto.

**Alta velocidade** : Quanto mais alta a velocidade, maior o consumo de combustível e o ruído produzido pelos pneus e o vento.

**Pressão dos pneus** : Quando a pressão está baixa, aumenta a despesa em duas frentes: consumo de combustível e desgaste dos pneus.

**Carga :** Carregar peso desnecessário aumenta o consumo de combustível, principalmente nas acelerações (tráfego urbano).

**Reparos e inspeções :** Uma vez que a General Motors aplica materiais compatíveis com o meio ambiente nas operações de reparo, bem como na produção e inspeção, nunca faça reparos, regulagens e inspeções por conta própria, pelos seguintes motivos: a falta de conhecimento pode infringir a legislação em vigor para a proteção do meio ambiente; componentes recicláveis podem deixar de ser reaproveitados; o contato da pele com certos materiais pode trazer riscos para a saúde.

## Controle de um veículo

### Não rode o veículo com o motor desligado

Muitos sistemas deixam de funcionar nesta condição (p.ex., o servofreio, direção elétrica, etc). Dirigir desta maneira é um perigo para si mesmo e para os outros.

### Pedais

Para garantir que o curso do pedal não sofra restrições, não deve haver tapetes no local que possam interferir com o curso do pedal.

Os pedais do freio e do acelerador têm alturas diferentes para facilitar o movimento do pé na passagem de um para o outro.

### Direção defensiva

O melhor conselho que se pode dar é: pratique a direção defensiva. Comece com um item importantíssimo do seu veículo: o cinto de segurança. Direção defensiva significa estar pronto para

qualquer situação. Nas ruas da cidade, em estradas rurais ou nas grandes rodovias, significa estar sempre pronto para o inesperado. Suponha que pedestres ou outros motoristas vão estar distraídos ou cometer enganos. Antecipe o que eles poderão fazer. Fique pronto para os erros deles. Colisões traseiras são o tipo mais evitável de acidente. E são comuns. Sempre mantenha distância. Este é o melhor procedimento defensivo ao dirigir na cidade e em zonas rurais. Nunca se sabe quando o veículo à sua frente vai parar ou manobrar de repente.

Portanto:

- Mantenha uma distância segura entre seu veículo e o da frente.
- Concentre-se na tarefa de dirigir.

## Frenagem

### Uso dos freios

O ato de frear tem um tempo de percepção e um tempo de reação. Primeiro, você deve decidir pisar no pedal do freio. Este é o tempo de

percepção. Depois, é preciso trazer o pé até ele. Este é o tempo de reação.

O tempo médio de reação é de 3/4 de um segundo. Mas isto é só uma média. Pode demorar menos com um motorista e dois, três ou até mais segundos com outro. Idade, condição física, nível de alerta, coordenação e visão, tudo pode influenciar, o mesmo ocorrendo com álcool e drogas. Porém, mesmo em 3/4 de um segundo, um veículo movendo-se a 100 km/h percorre 20 m. Pode ser demais em uma emergência. Por isto, é importante manter espaço suficiente entre o seu veículo e os outros. E, é claro, a distância real de frenagem varia muitíssimo conforme a superfície da estrada (asfalto ou cascalho); sua condição (molhada, seca); o estado dos sulcos dos pneus, a condição dos freios, o peso do veículo e a quantidade de força aplicada nos freios. A maioria dos motoristas cuida dos freios do veículo. Mesmo assim, alguns sobrecarregam o sistema quando usam os freios de modo incorreto.

#### **Observe o seguinte**

- Não deixe obstáculos no curso do pedal do freio.
- Evite freadas bruscas. Há pessoas que dirigem aos trancos - acelerando muito e logo freando muito - ao invés de fluir com o tráfego. Isto é um erro. Seus freios vão acabar muito mais depressa se você pisar com força, além do risco de provocar derrapagens perigosas.
- Para aumentar a vida útil dos freios, tente seguir o fluxo do trânsito, evite frear sem necessidade e mantenha uma distância adequada do carro à sua frente. Se for preciso usar os freios ou reduzir a velocidade, pise com suavidade e continuamente.
- Não dirija com o motor desligado. O servofreio deixa de funcionar, exigindo maior pressão no pedal.
- Se o motor parar com o veículo em movimento, freie normalmente mas não bombeie o pedal, senão o vácuo do sistema hidráulico será

esgotado e o pedal ficará mais pesado, aumentando a distância de frenagem.

#### **Curso do pedal do freio**

Leve o veículo para a Rede de Concessionárias ou Oficinas Autorizadas Chevrolet sempre que notar que o pedal do freio não retorna ou seu curso aumenta. Isto pode ser sinal de defeito no sistema do freio.

#### **Direção**

##### **Direção elétrica**

O veículo possui direção elétrica, se o motor morrer enquanto o veículo estiver rodando, o sistema de assistência da direção elétrica continuará funcionando até ser possível parar o veículo. Caso a assistência da direção elétrica for perdida devido a um não funcionamento do sistema de direção elétrica, ainda será possível conduzir o veículo, mas será necessário maior esforço.



Após esterçar o volante de um lado para o outro várias vezes até o fim de seu curso, ou após segurar o volante no fim de seu curso por um período prolongado, pode haver uma redução na assistência da direção elétrica. O nível normal de assistência da direção elétrica deve voltar em breve, após alguns movimentos normais do volante.

Caso suspeite de problemas com o sistema de direção, entre em contato com a Concessionária ou Oficina Autorizada Chevrolet para reparos.

### **Direção em situações de emergência**

Em algumas situações, a direção pode ser mais eficaz que a frenagem.

Por exemplo: ao subir uma ladeira, você encontra um caminhão parado em sua faixa; um carro aparece do nada; uma criança sai correndo por entre dois carros estacionados e para bem em frente ao seu veículo. Frear pode evitar esses problemas - se for possível fazê-lo a tempo. Mas às

vezes, não é possível parar a tempo pois não há espaço suficiente. É o momento de realizar manobras evasivas - contornar o problema.

O veículo é capaz de excelente desempenho em tais emergências. Primeiro, acione os freios: na possibilidade de colisão, o melhor a fazer é reduzir ao máximo a velocidade. Então, contorne o problema, dirigindo para a direita ou para a esquerda, se possível, dependendo do espaço disponível.

Uma emergência como essa requer muita atenção e uma decisão rápida. Segurando-se o volante na posição recomendada, das "nove e quinze", é possível esterçar-lo 180 graus muito rapidamente sem ter que tirar nenhuma das mãos. Mas é necessário agir rapidamente, girar o volante rapidamente e endireitá-lo igualmente rápido assim que o obstáculo for transposto.

O fato de tais emergências serem sempre uma possibilidade é uma excelente razão para se praticar

sempre a direção defensiva e usar o cinto de segurança de maneira adequada.

## **Dirigir fora de estrada**

### **Recomendações sobre dirigir fora de estradas**

A direção "fora de estrada" pode ser prazerosa, mas tem vários riscos, e o maior deles é a própria superfície. Fora de estrada significa fora do sistema de rodovias. Não existe demarcação de tráfego na superfície. Não há placas de trânsito. As superfícies podem ser escorregadias, irregulares, em auge ou declive acentuado. Resumindo, significa dirigir sobre as condições naturais do solo.

Dirigir fora de estrada exige certas habilidades adicionais. Damos a seguir algumas recomendações e sugestões que tornarão mais segura e agradável a direção fora de estrada.

**Antes de dirigir fora de estrada**

É preciso observar alguns tópicos antes de dirigir fora de estrada. Por exemplo, providencie a execução de todos os serviços de reparo e manutenção.

- Há combustível suficiente?
- O pneu reserva está com a pressão correta?
- Os níveis dos fluidos estão dentro do especificado?
- Quais os regulamentos locais para direção fora de estrada? Se não souber, consulte as autoridades locais. Você vai entrar em propriedade privada? Neste caso, obtenha a devida autorização.

**Depois de dirigir fora de estrada**

Remova todo o material aderido ao fundo do veículo, no chassi ou embaixo do capô. Alguns podem ter risco de incêndio. Depois de dirigir em lama ou areia, limpe e verifique as pastilhas de freio.

Essas substâncias podem prejudicar a frenagem e vitrificar as pastilhas. Verifique carroceria, direção, suspensão, rodas, pneus, sistema de escapamento, tubulações de combustível e sistema de arrefecimento. Durante o uso fora da estrada, seu veículo exigirá menores intervalos de manutenção.

**Familiarize-se com o método de dirigir fora de estradas**

A direção fora de estrada exige certas habilidades novas e diferentes, tais como: Ficar atento aos tipos de sinais diferentes. Sua visão, por exemplo, deve observar o terreno o tempo todo quanto a restrições inesperadas. Preste atenção em ruídos incomuns nos pneus e no motor.

Seus braços, pés e corpo devem reagir às vibrações e movimentos do veículo. Controlar o veículo é o principal fator para uma boa viagem fora de estrada. A melhor maneira de controlar o veículo é controlando sua velocidade. Alguns pontos devem ser observados: Em alta velocidade:

- Os objetos se aproximam mais rápido; há menos tempo para notar as imperfeições do terreno;
- O tempo de reação fica menor;
- O veículo balança mais ao vencer obstáculos;
- É preciso mais distância para a frenagem, principalmente em estradas de terra.

**Cuidado**

Ao dirigir fora de estrada, movimentos e manobras repentinos poderão provocar a perda de controle da direção. Isto poderá causar a perda de controle do veículo e colisões. Assim, ao dirigir em estradas e fora delas, você e seus passageiros devem usar os cintos de segurança.

### Dirigir com neblina



Ocorre neblina quando existe muita umidade no ar ou geada intensa. A neblina pode ser tão leve, permitindo enxergar centenas de metros à frente, ou espessa, reduzindo a visão a poucos metros.

Pode surgir neblina de repente em uma estrada normal, tornando-se um risco. Dirigir com neblina limita rapidamente a visibilidade.

Aumenta o perigo de colidir com o veículo à frente ou ser atingido pelo de trás. Procure determinar a densidade da neblina. Se for difícil

enxergar o veículo à sua frente (ou, durante a noite, as lanternas traseiras) você deve estar em meio a neblina espessa. Reduza a velocidade, para que o veículo atrás de você faça o mesmo.

A extensão da neblina pode se prolongar por apenas alguns metros ou por muitos quilômetros, sendo impossível saber enquanto não sair dela. Tudo o que há a fazer é enfrentá-la com cuidado.

Mesmo que às vezes o tempo pareça bom, pode haver neblina, principalmente à noite ou durante a madrugada, em estradas que atravessem vales ou regiões alagadas. De uma hora para outra, a pessoa pode estar envolta em neblina espessa, sem enxergar muito pelo para-brisa.

Frequentemente os faróis tornam possível notar estas ondas de neblina, embora algumas vezes você seja apanhado no alto de uma subida ou no fundo de um vale. O limpador

e o lavador do para-brisa ajudam a remover a sujeira proveniente da estrada. Diminua a velocidade.

### Recomendações para dirigir na neblina

- Quando entrar em um trecho enevoadado, ligue o farol baixo ou os faróis de neblina, mesmo durante o dia. Você enxergará melhor os outros e também será visto por eles.
- Não ligue o farol alto, pois o clarão vai lhe ofuscar.
- Use o desembaçador. Se a umidade estiver elevada, até a menor condensação dentro do veículo prejudicará a visibilidade, que já está reduzida. Ligue por alguns instantes o limpador e o lavador do para-brisa. A umidade no lado de fora do vidro pode parecer neblina e esta pode ser apenas isto.
- Se a visibilidade tornar-se nula e você tiver que parar mas não tiver certeza se ainda está na estrada,

acenda os faróis, ligue o pisca-alerta e toque a buzina de vez em quando ou sempre que perceber a aproximação de algum veículo.

- Não ultrapasse com neblina, a não ser que tenha boa visibilidade à frente e a manobra for segura. Mesmo assim, fique preparado para recuar se a neblina à sua frente ficar mais espessa. Se outros veículos estiverem ultrapassando, facilite a manobra para eles.

#### **Dirigir na lama ou na areia**



Quando se dirige sobre lama ou areia, as rodas perdem a tração. Não se consegue acelerar com rapidez, as manobras ficam mais difíceis e frear o veículo exige maiores distâncias.

Na lama, é melhor usar uma marcha menor - quanto mais densa a lama, menor deve ser a marcha. Se entrar em um banco de lama espessa, mantenha o veículo em movimento para não atolar. Quando se passa por areia muito macia (como em praias ou dunas), os pneus tendem a afundar. Isto prejudica a direção, a aceleração e a frenagem. Para melhorar a tração, reduza um pouco a pressão dos pneus quando for entrar em areia.

#### **Nota**

Limpe e verifique as pastilhas de freio após dirigir sobre lama ou areia. Caso contrário poderá causar uma frenagem irregular ou vitrificação das pastilhas dos freios. Verifique a carroceria, direção, suspensão, rodas, pneus e sistema de escapamento quando a danos.

## **Condução em estradas molhadas**

### **Dirigindo em trechos alagados**

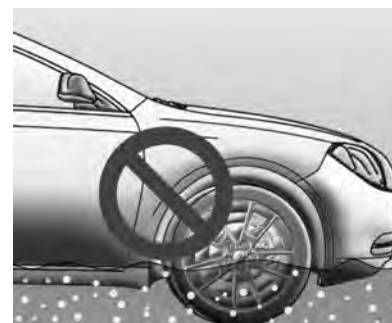

Esta é uma situação que deve ser evitada tanto quanto possível, mesmo nas vias pavimentadas das cidades. Além de não ser possível avaliar com precisão o estado da pista à frente, o veículo pode vir a se danificar seriamente, pois não foi projetado para essa utilização.

É recomendável não passar pelo trecho alagado se a lâmina d'água for superior à altura do centro da roda.



Se realmente for preciso atravessar um trecho alagado, fazê-lo sempre em baixa velocidade, em torno de 10 km/h, utilizando a 1ª marcha. É preciso ficar atento aos veículos de grande porte trafegando nas proximidades, pois podem ser produzidas marolas de grandes proporções, aumentando as probabilidades de danos. O problema mais sério ao passar por trechos alagados é a possibilidade de entrada de água no interior do motor pelo sistema de captação do ar de admissão.

Isto é conhecido como “calço hidráulico”, em que a água impede o movimento dos pistões e conseqüentemente ocorrerão danos nos componentes do motor. Nesse caso, o motor sofre sérios danos e o veículo pode vir a parar imediatamente ou posteriormente, dependendo do grau da avaria.

Não tente colocar o motor em funcionamento novamente. Tal atitude poderá aumentar os danos ao veículo.

Avarias de motor por entrada de água não são cobertas pela garantia.

Após dirigir em meio a uma grande poça d'água ou após o veículo ter sido lavado num posto de serviço, pressione levemente o pedal de freio até sentir que os freios estão funcionando normalmente.

### ⚠ Atenção

Freios molhados podem provocar colisões. Os freios molhados podem não funcionar tão bem em uma parada brusca, e podem puxar para um lado. Você pode perder o controle do veículo.

Após cruzar uma grande poça d'água ou após passar por um lava-rápido, acione levemente o pedal do freio até que os freios funcionem normalmente.

Correntezas podem ser extremamente poderosas. O veículo pode ser arrastado pela força da água caso você tente cruzar uma área de correnteza. Caso isso aconteça, você e os outros ocupantes do veículo podem se afogar. Não ignore as advertências das autoridades, e tome muito cuidado ao tentar cruzar uma área de correnteza com o veículo.

**Cuidado**

Dirigir através de um curso d'água pode ser perigoso. A água pode arrastar o veículo, causando afogamento. Mesmo um córrego pouco profundo pode impedir o contato do pneu na superfície, causando a perda de tração. Não dirija em cursos d'água.

**Dirigindo na chuva**



A chuva e as estradas molhadas podem trazer problemas ao dirigir. Você não pode parar, acelerar ou

fazer curvas regularmente em pista molhada, pois a aderência de seus pneus à pista não é tão boa quanto nas pistas secas. E caso a banda de rodagem de seus pneus não esteja em boas condições, a aderência será menor ainda. Se começar a chover quando você estiver ao volante, reduza a velocidade e seja mais cuidadoso.

A pista pode ficar molhada repentinamente, ao passo que os seus reflexos ainda podem estar condicionados para dirigir em pista seca. Quanto mais pesada a chuva, mais precária será a visibilidade. Mesmo que as palhetas do seu limpador de para-brisa estejam em boas condições, a chuva pesada poderá dificultar a visão das placas de sinalização, semáforos, das marcações da pavimentação, do limite do acostamento e até mesmo de pessoas que estejam andando na pista. Borrifos da estrada podem dificultar mais a visão do que a chuva, principalmente se forem em estrada suja.

Portanto, é recomendável manter em boas condições o limpador do para-brisa e o seu depósito de água abastecido. Substitua as palhetas do limpador do para-brisa quando apresentarem sinais de desgaste ou falhas no para-brisa ou quando as tiras de borracha começarem a se separar das palhetas.

Dirigir rápido demais através de grandes poças d'água ou mesmo passar em um lava-rápido pode causar problemas técnicos e colocar as pessoas em perigo.

A água pode afetar os freios. Tente evitar as poças, mas se não for possível, tente reduzir a velocidade antes de atingi-las. Freios úmidos podem resultar em acidentes. Os freios não funcionam bem em paradas súbitas e podem fazer o veículo puxar para um lado. Você poderá perder o controle sobre o veículo.

**Recomendações a serem observadas em tempo chuvoso**

- Acenda os faróis baixos, para tornar-se mais visível aos outros. Se estiver chovendo forte, use os faróis mesmo durante o dia.
- Fique atento aos veículos pouco visíveis que trafegam atrás de você.
- Além de diminuir a velocidade, mantenha uma distância segura entre seu veículo e o da frente. Seja cuidadoso especialmente quando ultrapassar outro veículo. Espere que a pista esteja livre a sua frente e esteja preparado para enfrentar a má visibilidade causada por borrifos de água na pista. Se os jatos forem muito fortes a ponto de dificultar a visão, desista. Não ultrapasse se as condições não forem ideais. Trafegar em velocidade mais baixa é melhor do que arriscar.

- Caso necessário, utilize o desembaçador.
- Verifique periodicamente a profundidade correta dos sulcos dos pneus.

**Aquaplanagem**



O excesso de água poderá acumular sob os pneus de modo que eles não tenham contato com a pista e isto é muito perigoso. Isto poderá acontecer se houver muita água na pista e se você estiver em alta velocidade. Quando o veículo está aquaplanando, há pouco ou nenhum contato do pneu com a pista.

Pode ser que você não perceba a aquaplanagem, e até mesmo dirija durante algum tempo sem notar que os pneus não estão em contato constante com a pista. Talvez perceba a aquaplanagem quando tentar reduzir a velocidade, fizer curvas, mudar de pista nas ultrapassagens ou se for atingido por uma rajada de vento.

De repente, você se dará conta de que não consegue controlar o veículo. A aquaplanagem não ocorre com frequência, mas pode acontecer.

Mas poderá acontecer se a banda de rodagem dos pneus estiver gasta ou se a pressão de um ou mais pneus estiver baixa. Poderá ocorrer quando houver grande quantidade de água na pista. Se você notar reflexos das árvores, dos postes de telefone ou de outros veículos, ou se as gotas de chuva formarem ondulações na superfície da água, isto é sinal de que pode haver aquaplanagem.

A aquaplanagem geralmente acontece em velocidades altas.



A aquaplanagem não obedece a nenhuma regra definida. A melhor recomendação é reduzir a velocidade quando estiver chovendo e permanecer atento.

### **Dirigindo à noite**



É difícil avaliar a velocidade de um veículo que está em movimento à sua frente apenas observando suas lanternas traseiras. Dirigir à noite é mais perigoso do que durante o dia. Uma razão é que alguns motoristas podem estar sob o efeito de álcool, drogas, fadiga ou com a visão limitada pela escuridão.

### **Recomendações para dirigir à noite**

- Dirija na defensiva. Lembre-se de que este é o período mais perigoso.
- Não beba antes de dirigir.
- Como a visão pode ser limitada, reduza a velocidade e mantenha maior distância entre o seu e os demais veículos.
- Reduza a velocidade, especialmente nas autoestradas, mesmo que seus faróis possam iluminar muito bem a pista adiante.
- Em áreas desertas esteja atento a animais na pista.
- Se estiver cansado, saia da pista em local seguro e descanse.
- Mantenha limpos interna e externamente o para-brisa e todos os vidros de seu veículo. O reflexo da sujeira à noite é muito pior do que durante o dia. Mesmo a parte interna pode ficar embaçada devido à sujeira. A fumaça de cigarros também embaça as superfícies internas dos vidros, dificultando a visão.

- Lembre-se de que os faróis iluminam menos a pista nas curvas.
- Mantenha os olhos em movimento; desta forma, é mais fácil identificar objetos mal iluminados.
- Assim como os faróis de seu veículo devem ser inspecionados com frequência, você também deve consultar um oftalmologista periodicamente. Alguns motoristas sofrem de cegueira noturna – a incapacidade de enxergar com luz pouco intensa – e nem mesmo sabem disso.

### **Estradas em regiões montanhosas**

Dirigir em ladeiras ou montanhas é diferente de dirigir em terreno plano ou ondulado. Se você dirige regularmente em terreno íngreme, ou se está pensando em visitar algum, deve tomar algumas precauções.

**Estas são algumas sugestões que podem tornar suas viagens mais seguras e agradáveis.**



- Mantenha o veículo em bom estado. Verifique o nível de todos os fluidos e também os freios, pneus e sistema de arrefecimento. Estes sistemas podem ser mais solicitados em trajetos montanhosos;
- Aprenda a descer ladeiras. Não confie só nos freios. Deixe também o motor ajudar na redução da velocidade. Passe para uma marcha mais reduzida; assim você reduzirá a velocidade sem abusar dos freios;

**Cuidado**

Se você não reduzir a marcha, os freios poderão ficar tão quentes que não funcionarão bem. Reduza a marcha para que o motor auxilie os freios ao descer uma ladeira íngreme. Dirigir para baixo em ponto morto ou com a ignição desligada é muito perigoso. Os freios terão que fazer um trabalho extra. Ficarão excessivamente quentes e não serão eficazes. Ao descer uma ladeira, mantenha a ignição ligada e use uma marcha apropriada.

- Aprenda a subir ladeiras. Engate uma marcha mais reduzida. Para fins de arrefecimento, mantenha a marcha menos acelerada que lhe permita trafegar na velocidade desejada sem esquentar demais o motor. Mantenha-se na sua mão em rodovias de mão dupla em ladeiras ou montanhas. Não ultrapasse a faixa divisória das pistas no centro da estrada. Mantenha a velocidade que lhe

permita ficar em sua própria mão. Assim você não terá surpresas com motoristas que venham na direção oposta. A ultrapassagem em aclives é mais demorada. Mantenha distâncias seguras quando ultrapassar. Facilite a ultrapassagem dos outros veículos.

- Ao dirigir em aclives, não tente ultrapassar bloqueios resultantes de acidentes ou veículos tombados.
- Estradas montanhosas podem carecer de sinalização adequada. Alguns exemplos são longo trecho em aclive/declive, zona de ultrapassagem ou proibido ultrapassar, risco de queda de pedras ou estradas sinuosas. Fique alerta e dirija com atenção.

**Se o veículo atolou**

O veículo possui um sistema de controle de tração, que pode ajudar a liberar um veículo atolado. Se o veículo estiver atolado demais para

o sistema de tração ser de ajuda, desligue o mesmo e balance o veículo.

Jamais permita que as rodas girem em falso em alta velocidade se o veículo atolar. O método conhecido como balanço pode ajudar a desatolá-lo, mas tenha cuidado.

<b>Cuidado</b>
Se girarem a alta velocidade, os pneus poderão estourar causando ferimentos a você e a outras pessoas. A transmissão ou outros componentes podem superaquecer. Em caso de atolamento, gire as rodas o menos possível. Não as gire a velocidades superiores a 55 km/h.

**Nota**

Girar as rodas pode causar danos aos componentes, bem como aos pneus do veículo. Se as rodas girarem a velocidades elevadas ao se engatar marchas para a frente e à ré, a transmissão poderá ser destruída.

**Balançar o veículo para soltá-lo**

Vire o volante de um lado para o outro para limpar a área ao redor das rodas dianteiras. Desligue qualquer sistema de tração ou estabilidade. Mude repetidamente da marcha R (Ré) para qualquer marcha à frente, girando as rodas o mínimo possível. Para evitar desgaste da transmissão, espere as rodas pararem de girar antes de trocar a marcha. Ao trocar a marcha, solte o pedal do acelerador, e aperte-o levemente quando a marcha estiver engatada. O giro lento das rodas para a frente e para trás cria um movimento de balanço que pode liberar o veículo. Se isso não liberar o veículo após algumas tentativas, pode ser necessário chamar um guincho.

## **Partida e operação**

### **Amaciamento de veículo novo**

**Nota**

O veículo não precisa de nenhum amaciamento complicado, mas o desempenho a longo prazo será melhor se você seguir essas diretrizes:

- Pelos primeiros 800 km (500 milhas), aproximadamente, não dirija em uma única velocidade constante (seja baixa ou alta). Não faça arrancadas. Evite o uso da redução de marcha para frear ou reduzir a velocidade do veículo.
- Evite paradas bruscas nos primeiros 320 km (200 milhas) de rodagem, aproximadamente. Durante esse período, as novas pastilhas de freio ainda não foram amaciadas. Frear bruscamente com pastilhas novas pode provocar desgaste prematuro e necessidade de troca precoce.

Siga esta instrução de amaciamento cada vez que as pastilhas de freio forem trocadas.

Após o amaciamento, é possível aumentar gradualmente a rotação e a carga do motor.

### Posições da ignição

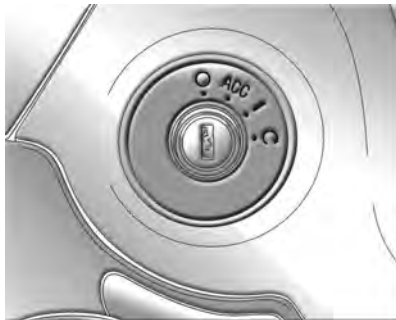

A chave de ignição possui quatro posições.

Para desengatar a marcha P (Estacionamento), é preciso que a ignição esteja em ON/RUN (Ligado/

Funcionando) ou ACC/ACCESSORY (Acessório) e que o pedal do freio esteja acionado.

**O (LOCK/OFF) (TRAVAR/ DESLIGAR) :** Esta posição trava a ignição. Também trava a transmissão. A chave só pode ser tirada do contato em O LOCK/OFF (Travar/Desligar).

A alavanca de câmbio deve estar em P (Estacionamento) para girar a chave de ignição para O LOCK/OFF (Travar/Desligar).

**ACC (ACC/ACESSÓRIOS) :** Esta posição permite o uso de acessórios como o rádio e os limpadores de para-brisa enquanto o motor está desligado.

**| (ON/RUN) (LIGADO/ FUNCIONANDO) :** Pode-se usar esta posição para operar os acessórios elétricos e exibir algumas luzes de advertência do painel de instrumentos. A chave fica nesta posição enquanto o motor está em funcionamento.

Deixar a chave na posição ACC/ ACCESSORY (Acessório) ou | ON/ RUN (Ligado/Funcionando) com o motor desligado pode drenar a bateria. Pode não ser possível dar a partida no veículo se a bateria houver sofrido drenagem por um período prolongado.

**O (PARTIDA) :** Esta posição liga o motor. Quando o motor der partida, solte a chave. A chave de ignição voltará a posição ON/RUN.

Um sinal de advertência soará quando a porta do motorista for aberta com a ignição em ACC/ ACCESSORY (Acessório) ou O LOCK/OFF (Travar/Desligar) e a chave no contato.

#### Cuidado

Antes de ligar o motor, certifique-se de se familiarizar com o funcionamento dos controles e dos vários instrumentos.

**Nota**

Nunca dê partida no motor continuamente por mais de 10 segundos. Se o motor não ligar na primeira tentativa, desligue a ignição, aguarde 15 segundos e dê partida no motor novamente. Não insista se o motor não ligar após algumas tentativas. Consulte sua Concessionária ou Oficina Autorizada Chevrolet.

**Cuidado**

- Crianças sozinhas no veículo com a chave na ignição podem causar acidentes sérios.
- As chaves podem ativar os vidros elétricos e outros recursos, ou até mesmo mover o veículo.

**Nota**

O uso de uma ferramenta para forçar o giro da chave no contato pode danificar a ignição ou quebrar a chave. Use a chave correta, certifique-se de que foi inserida até o fim, e vire-a apenas com a mão. Caso não seja possível virar a chave com a mão, consulte sua Concessionária ou Oficina Autorizada Chevrolet.

**Nota**

Se você esquecer a chave no cilindro da ignição, depois que o motor for desligado e a porta for aberta, o sistema eletrônico emitirá um aviso sonoro para lembrar que ela ficou no contato. Se for preciso manter a chave no cilindro da ignição depois de desligar o motor, retire-a e coloque-a no cilindro outra vez para desativar o sistema eletrônico de alerta sonoro, evitando o consumo desnecessário de carga da bateria.

**⚠ Atenção**

Antes de ligar o motor, tome as seguintes precauções para não inalar gases tóxicos:

- Não ligue o motor em áreas fechadas, como garagens, por um tempo maior que o necessário para manobrar o veículo. Os motores de combustão interna geram gases que contêm substâncias altamente tóxicas, como o monóxido de carbono, que mesmo sendo incolor e inodoro, é mortal.
- Se houver suspeita de penetração dos gases do escapamento no habitáculo, dirija o veículo com os vidros abaixados e verifique o quanto antes o sistema de escapamento, o assoalho e a carroceria.

### Energia retida para acessórios (RAP)

Os acessórios do veículo podem ser usados por até 10 minutos após o desligamento do motor.

- Sistema de áudio
- Vidros elétricos
- Bancos aquecidos

Essas funções continuam ativas por até 10 minutos após a chave ser colocada na posição **O LOCK/OFF** (Travar/Desligar).

Se, nesse intervalo de 10 minutos, uma das portas for aberta, então essas funções serão desativadas.

Se, nesse intervalo de 10 minutos, a porta do motorista for aberta, então o rádio será desativado.

Todas estas funções funcionam quando a chave está na posição **| ON/RUN** (Ligado/Funcionando) ou **ACC/ACCESSORY** (Acessório).

### Dando a partida

Mova a alavanca de marchas para **P** (Estacionamento) ou **N** (Ponto morto). O motor não dará a partida em nenhuma outra posição. Para dar a partida novamente com o veículo já em movimento, use apenas a posição **N** (Ponto morto).

#### Nota

Não tente engatar **P** (Estacionamento) com o veículo em movimento. Isso poderia danificar a transmissão. Engate **P** (Estacionamento) somente quando o veículo estiver parado.

### Procedimento de partida

Com o pé fora do pedal do acelerador, vire a chave de ignição até **O START** (Partida). Quando o motor der a partida, solte a chave. A rotação reduzirá conforme o motor for aquecendo. Não acelere com força demais imediatamente após dar a partida. Opere o motor e a transmissão delicadamente para permitir que o óleo es quente e lubrifique todas as partes móveis.

O veículo possui um sistema de arranque controlado por computador. Essa função ajuda a dar a partida e protege os componentes. Se a chave de ignição for colocada na posição **O START** (Partida) e solta quando o motor começar a arrancar, o motor continuará arrancando por alguns segundos ou até que o veículo dê a partida. Se o motor não der a partida e a chave for mantida na posição **O START** (Partida), o arranque será interrompido após 15 segundos para evitar danos ao motor. Para evitar danos o sistema também impede o arranque se o motor já estiver funcionando. Pode-se interromper o arranque girando a chave para a posição **ACC/ACCESSORY** (Acessório) ou **O LOCK/OFF** (Travar/Desligar).

**Nota**

O motor foi projetado para funcionar com os componentes eletrônicos de fábrica. Caso você instale peças ou acessórios elétricos, isso pode alterar o funcionamento do motor. Antes de instalar um equipamento elétrico, verifique com a Concessionária ou Oficina autorizada Chevrolet. Caso contrário, o motor pode não funcionar adequadamente. Quaisquer danos resultantes não seriam cobertos pela garantia do veículo.

**Estacionamento**

**Estacionamento em ladeiras ou montanhas**

Tenha cuidado especial ao estacionar. Para sua segurança, quando estacionar em uma ladeira, esterce as rodas da frente de modo a evitar que o veículo desça desgovernado ou saia da pista caso venha a se mover.

**Estacionar voltado para baixo**

Esterce as rodas para a direita. Não apoie os pneus contra nenhum obstáculo, ainda que ele exista. Um ligeiro contato é o bastante.

**Estacionar voltado para cima**

Se houver um obstáculo, esterce as rodas para a esquerda se ele estiver no lado direito do veículo.

Se parar voltado para cima no lado esquerdo de uma ladeira de mão única, as rodas devem ser esterçadas para a direita. Se não houver obstáculo para estacionar numa ladeira, esterce as rodas para o lado direito.

**Estacionar sobre materiais combustíveis**



Evite estacionar ou manter o veículo sobre capim seco, arbustos, respingos de combustível e outros materiais inflamáveis quando o sistema de escapamento estiver aquecido. Dependendo da situação, isto pode causar um princípio de incêndio.

**Cuidado**

Objetos que queimam poderão tocar partes quentes do escapamento sob seu veículo e inflamar-se. Não estacione sobre papéis, folhas, grama seca ou outras coisas que possam queimar.

**Sistema de escapamento**

**⚠ Atenção**

O sistema de escapamento contém monóxido de carbono (CO), que é invisível e inodoro. A exposição ao CO pode causar perda de consciência e até mesmo a morte.

Os gases do escapamento pode entrar no veículo se:

- O veículo ficar parado em marcha lenta em locais com má ventilação (garagens, túneis).
- O escapamento estiver com cheiro ou ruído estranho ou diferente.
- O sistema de escapamento vazar devido à corrosão ou danos.

- O sistema de escapamento do veículo tiver sido modificado, danificado ou reparado incorretamente.

- Houver furos ou aberturas na carroceria devido a danos ou modificações pós-venda com vedação incompleta.

Ao detectar gases estranhos ou suspeitar que os gases do escapamento estão entrando no veículo:

- Dirija apenas com os vidros completamente abertos.

Providencie o reparo imediato do veículo.

Jamais estacione o veículo com o motor ligado em uma área fechada, como uma garagem ou um prédio sem ventilação de ar fresco.

**Funcionamento do motor enquanto estacionado**

Antes de ligar o motor, observe algumas precauções para não inalar os gases nocivos do escapamento.

- Não deixe o motor ligado em locais confinados - uma garagem, por exemplo - por mais tempo do que o necessário para manobrar; motores de combustão interna produzem gases altamente tóxicos, como o monóxido de carbono (CO), que é invisível e inodoro mas pode matar.

**⚠ Perigo**

Os gases de escape do motor contêm monóxido de carbono venenoso, que é incolor e inodoro e pode ser fatal se inalado.

Se os gases do escapamento penetrarem no veículo, abra os vidros. Repare a falha na Rede de Concessionárias ou Oficinas Autorizadas Chevrolet.

**Conversor catalítico**

O equipamento, localizado no sistema de escapamento, promove a diminuição dos poluentes indesejáveis antes de serem expelidos para a atmosfera.

Defeitos ou funcionamento irregular do motor depois de uma partida a frio, perda significativa da potência do motor e outras anomalias podem indicar defeito no sistema de ignição. Se necessário, o veículo pode ser conduzido por pouco tempo em baixa rotação até a Rede de Concessionárias ou Oficinas Autorizadas Chevrolet mais próxima.

**Cuidados com o conversor catalítico**

Se uma parte do combustível não queimado entrar no conversor catalítico, isto pode causar superaquecimento e talvez danos irreparáveis neste componente. Por isto, com o motor aquecido é preciso evitar:

- Insistir na partida quando o motor apresentar dificuldades para ligar.
- Demorar demais com o motor de arranque.

A penetração de água no cano de escapamento pode danificar o conversor catalítico, que trabalha em alta temperatura.

Evite a aplicação de qualquer produto por baixo do veículo, pois pode haver risco de ignição devido à temperatura do sistema de escapamento.

O uso de combustível com alto teor de enxofre pode provocar, sob determinadas condições de direção, a presença de um odor desagradável proveniente dos gases do escapamento.

Para garantir o baixo nível de emissão de poluentes e a durabilidade do sistema do conversor catalítico, todo serviço de manutenção deve ser realizado na Rede de Concessionárias ou Oficinas Autorizadas Chevrolet.



## Transmissão automática

A transmissão automática permite a troca de marchas automática (modo automático) ou manual (modo manual).

### Indicador de marcha

O indicador de marcha exibe o modo ou a marcha selecionada.

### Alavanca seletora

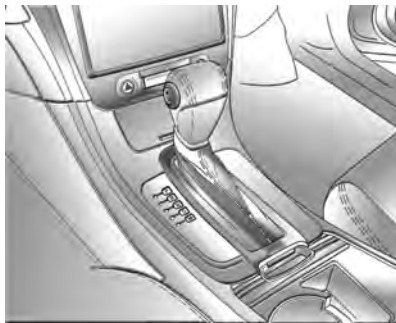

- P = Park (Estacionamento)
- R = Reverse (Ré)
- N = Neutral (Ponto morto)
- D = Drive (Rodagem)
- M = Manual (Modo manual)

### P (Estacionamento)

Esta posição trava as rodas dianteiras. É a melhor posição para dar a partida, pois a mesma impede que o veículo se movimente com facilidade.

#### ⚠ Atenção

É perigoso sair do veículo se a marcha P (Estacionamento) e o freio de estacionamento não estiverem completamente engatados. O veículo pode rolar.

Não deixe o veículo com o motor ligado a menos que necessário. Caso você deixe o motor funcionando, o veículo pode se mover bruscamente. Você pode se ferir ou ferir outras pessoas. Para certificar-se de que o veículo não se moverá, mesmo quando sobre uma superfície relativamente plana, sempre engate o freio de estacionamento e coloque a marcha em P (Estacionamento).

Certifique-se de que a alavanca do câmbio está completamente na posição P (Estacionamento) antes de dar a partida. O veículo possui um sistema de controle automático de engate de marcha. Deve-se pisar no pedal do freio até o fim, e então apertar o botão da alavanca de câmbio, antes de trocar de P (Estacionamento) quando a chave da ignição estiver na posição | ON/ RUN (Ligado/Funcionando). Caso não seja possível desengatar a marcha P (Estacionamento), diminua a pressão sobre a alavanca

de câmbio e empurre-a completamente na direção da marcha P (Estacionamento) enquanto mantém o pé no freio. Então, troque de marcha.

### **R (Ré)**

Use para marcha-ré

#### **Nota**

Engatar a marcha a ré (R) enquanto o veículo está andando para a frente pode danificar a transmissão. Os reparos não seriam cobertos pela garantia do veículo. Engate a marcha a ré somente após o veículo ter parado.

### **N (Ponto morto)**

Nesta posição, o motor não transmite potência para as rodas. Para dar a partida novamente com o veículo já em movimento, use apenas a posição N (Ponto morto). Também se deve usar o ponto morto quando o veículo estiver sendo guinchado.

### **⚠Atenção**

Engatar uma marcha motriz com o motor funcionando em alta rotação é perigoso. A menos que o seu pé esteja pisando firmemente o pedal do freio, o veículo pode mover-se rapidamente. É possível perder o controle e atropelar pessoas ou bater em objetos. Não engate uma marcha motriz com o motor funcionando em alta rotação.

#### **Nota**

Mudar de P (Estacionamento) ou N (Ponto morto) com o motor funcionando em alta rotação pode danificar a transmissão. Os reparos não seriam cobertos pela garantia do veículo. Ao trocar de marcha, certifique-se de que o motor não está funcionando em alta rotação.

### **D (Rodagem)**

Esta é a posição de rodagem normal do veículo. Fornece a melhor economia de combustível. Caso haja

necessidade de maior potência para uma ultrapassagem, e o veículo esteja:

- A menos de 56 km/h (35 mph), pise no acelerador mais ou menos até a metade.
- A 56 km/h (35 mph) ou mais, pise no acelerador até o fundo.

### **M (Modo Manual)**

Esta posição permite trocar as marchas de maneira similar a uma transmissão manual e a troca é feita usando o botão localizado na lateral da alavanca de mudanças de marchas.

## **Modo manual**

### **Alavanca de mudança**

Para usar esta função, faça o seguinte:

1. Reduza a marcha de D (Rodagem) para M (Manual).  
Ao dirigir em modo manual, a transmissão permanecerá na marcha selecionada pelo

motorista. Ao frear o veículo no modo manual, o veículo engatará a segunda marcha automaticamente.



2. Pressione o **+** (mais) no botão lateral na alavanca de mudança para trocar para uma marcha superior ou pressione o **-** (menos) para reduzir a marcha.

O Centro de informações ao motorista no painel de instrumentos deixará de exibir a mensagem atual e exibirá a letra "M", de Manual, e um número indicando a marcha requisitada.

Ao usar-se a função "Driver Shift Control" (Controle da marcha pelo motorista), a troca de marchas será mais firme e o desempenho da transmissão será mais esportivo. Pode-se usar este modo para direção esportiva, ao subir ladeiras (para manter a marcha engatada por mais tempo) ou para reduzir a marcha para obter mais potência ou usar o freio-motor.

A transmissão só permitirá a troca para marchas apropriadas à velocidade e às rotações por minuto (RPM) do motor.

- A transmissão não engatará a marcha seguinte automaticamente se a velocidade do veículo ou a rotação do motor forem baixas demais.
- A transmissão não permitirá a redução para a marcha imediatamente inferior se a velocidade do veículo ou a rotação do motor forem altas demais.

#### **Função de início de rodagem em segunda ou terceira marcha**

Quando estiver acelerando o veículo a partir de uma posição parada em uma superfície escorregadia, pode ser que queira mudar para a Segunda ou Terceira marcha diretamente com a função "Driver Shift Control feature" (Recurso controle de marcha do motorista). Uma marcha mais elevada permite que você obtenha maior tração em superfícies escorregadias.

Com a função "Driver Shift Control" (Controle da marcha pelo motorista), pode-se regular o veículo de modo que o mesmo parta em segunda ou terceira marcha.

1. Mude a marcha de D (Rodagem) para M (Manual).
2. Com o veículo parado, aperte o botão **+** para selecionar a segunda ou terceira marcha. Mesmo estando completamente parado, o veículo começará a rodar diretamente em segunda ou terceira marcha.

3. Assim que o veículo começar a se mover, selecione a marcha desejada para rodagem.

## **Freios**

### **Sistema de freios antiblocantes (ABS)**

Este veículo possui sistema de freios antiblocantes (ABS), um sistema avançado de frenagem eletrônica que ajuda a evitar a derrapagem ao frear.

Quando o motor dá a partida e o veículo começa a se afastar, o sistema ABS realiza uma autoverificação. Enquanto este teste está sendo realizado, pode-se ouvir um ruído de motor ou alguns cliques momentaneamente, e pode-se até mesmo perceber um pequeno movimento do pedal de freio. Isto é normal.

Se houver um problema com o sistema ABS, a luz de advertência  permanece ligada.

Digamos que a estrada está molhada e você está dirigindo com segurança. De repente, um animal pula na frente

do seu veículo. Você pisa no freio com força e continua freando. Eis o que acontece com o ABS:

Um computador detecta que a velocidade das rodas está reduzindo. Se uma das rodas estiver prestes a parar de rodar, o computador acionará os freios de cada roda separadamente.

O ABS é capaz de mudar a pressão do freio de cada roda, conforme necessário, com mais rapidez do que qualquer motorista. Isso pode ajudar o motorista a contornar o obstáculo enquanto freia com força.

Conforme os freios são acionados, o computador continua recebendo atualizações a respeito da velocidade das rodas e controla a pressão dos freios conforme necessário.

### **Frenagem em emergências**

Não bombeie o freio. Simplesmente mantenha o freio apertado com força e deixe o sistema antiblocante funcionar. Pode-se ouvir o funcionamento da bomba

antiblocante ou do motor, e pode-se mesmo sentir o pedal do freio pulsando, mas isso é normal.

O ABS permite que o motorista freie e conduza o veículo ao mesmo tempo. Em muitas emergências, a direção pode ser mais útil que as melhores práticas de frenagem possíveis.

**Cuidado**

O sistema de freios antiblocantes não muda o tempo necessário para levar o pé ao pedal, e nem sempre reduz a distância de frenagem. Se você chegar perto demais do veículo da frente, não haverá tempo suficiente para acionar os freios caso o veículo pare ou reduza bruscamente. Sempre mantenha distância suficiente para frear, mesmo com o ABS.

**Freio de estacionamento**



Para acionar o freio de estacionamento, pise no pedal do freio de estacionamento com o pé esquerdo. Se a ignição estiver ligada, a lâmpada de advertência do sistema de freio acenderá.

Para desengatar o freio de estacionamento, pise e segure o pedal do freio de serviço com o pé direito. Aperte o pedal do freio de estacionamento com o pé esquerdo até sentir o desengate deste. Se o freio de estacionamento não

desengatar na retomada da direção, a lâmpada de advertência do sistema de freio permanecerá acesa.

**Nota**

Dirigir com o freio de estacionamento acionado pode causar superaquecimento do sistema de freios e desgaste ou dano prematuro às peças do sistema de freios. Antes de dirigir, certifique-se de que o freio de estacionamento está completamente desengatado e que a luz de advertência do freio está apagada.

**Cuidado**

Nunca aplique o freio de estacionamento com o veículo em movimento. Isto poderá causar o rodopio do veículo e ferimentos pessoais.

### Engatando a posição Park (Estacionamento)

#### ⚠ Atenção

Pode ser perigoso sair do veículo se a alavanca não estiver totalmente em P (Estacionamento) e o freio de estacionamento não estiver firmemente aplicado. O veículo pode rolar. Caso você deixe o motor funcionando, o veículo pode se mover bruscamente. Você pode se ferir ou ferir outras pessoas. Para certificar-se de que o veículo não se moverá, mesmo quando sobre uma superfície relativamente plana, siga os passos a seguir.

1. Segure o pedal do freio e acione o freio de estacionamento.
2. Coloque a alavanca em P (Estacionamento), apertando e segurando o botão na alavanca de câmbio e empurrando-a completamente na direção da dianteira do veículo.

3. Vire a chave de ignição para a posição O LOCK/OFF (Travar/Desligar).
4. Tire a chave do contato e leve-a consigo. Se for possível sair do veículo com a chave na mão, isto significa que a alavanca está em P (Estacionamento).

#### Deixando o veículo com o motor em funcionamento

Se for necessário deixar o veículo com o motor em funcionamento, certifique-se de que o veículo está em P (Estacionamento) e que o freio de estacionamento está firmemente acionado antes de deixar o veículo. Após colocar a alavanca em P (Estacionamento), pise no freio normal e mantenha o pedal pressionado. Veja, então, se é possível tirar a alavanca de P (Estacionamento) sem antes apertar o botão.

Se for possível, a alavanca não estava completamente travada em P (Estacionamento).

#### Travamento de torque

O travamento de torque ocorre quando o peso do veículo exerce força demais sobre a lingueta-trava da transmissão. Isso ocorre quando, ao se estacionar o veículo em um acive, a troca da posição da alavanca para P (Estacionamento) não é feita de maneira adequada, tornando difícil sair desta posição. Para evitar o travamento de torque, acione o freio de estacionamento e então coloque a alavanca em P (Estacionamento). Para saber como, consulte "Engatando a posição Park (Estacionamento)" acima.

Caso ocorra o travamento, pode ser necessário que outro veículo empurre o seu ladeira acima para aliviar a pressão sobre a lingueta-trava, possibilitando desengatar a alavanca da posição P (Estacionamento).

**Desengatando a alavanca de câmbio da posição P (Estacionamento)**

O veículo possui um sistema de controle automático de engate de marcha. É necessário colocar a chave no contato, colocar a ignição em ACC (Acessórios) ou | ON/RUN (Ligado/Funcionando), pisar no freio e apertar o botão da alavanca de câmbio antes que seja possível tirar o veículo de P (Estacionamento).

Caso não seja possível desengatar a alavanca de câmbio da posição P (Estacionamento), diminua a pressão sobre a alavanca de câmbio e empurre-a completamente na direção da posição P (Estacionamento) enquanto mantém o pé no freio. Então, aperte o botão da alavanca de câmbio e engate a marcha desejada.

**Assistente do freio**

Este veículo possui um recurso de assistente de freio projetado para ajudar o motorista ao parar ou diminuir a velocidade do veículo em condições de condução de emergência. Este recurso utiliza o módulo de controle hidráulico do freio do sistema de estabilidade para suplementar o sistema hidráulico do freio sob condições onde o motorista necessita aplicar o pedal do freio de maneira rápida ou forçada em uma tentativa de parar rapidamente ou reduzir a velocidade do veículo. O módulo de controle hidráulico do freio do sistema de estabilidade aumenta a pressão do freio em cada canto do veículo até que o ABS seja ativado. Uma pequena pulsação do pedal do freio ou movimento do pedal durante este período é normal e o motorista poderá continuar aplicando o pedal do freio conforme a situação de condução exigir. O recurso de assistente de freio irá se desativar automaticamente quando o pedal do

freio for liberado ou a pressão do pedal do freio for diminuída rapidamente.

## Sistemas de controle de condução

### Sistema de controle de tração

Este veículo possui Sistema de controle de tração (TCS), o qual limita a rotação das rodas. Isso é particularmente útil em condições de derrapagem. O sistema opera apenas ao detectar que as rodas dianteiras estão rodando excessivamente ou começando a perder a tração. Quando isto acontece, o sistema aciona os freios dianteiros e reduz a potência do motor, para limitar o giro da roda.

A luz  pisca quando o sistema de controle de tração está limitando a rotação das rodas.

Quando esta luz está acesa, sem piscar, e a mensagem SERVICE TRACTION (Reparar tração) ou TRACTION OFF (Tração desligada) está sendo exibida, o sistema não limita a rotação das rodas. Ajuste sua condução conforme necessário.

Pode ser possível ouvir ou sentir o sistema funcionando, mas isso é normal.

Se o Sistema de Controle de Tração (TCS) começar a limitar a rotação das rodas enquanto o veículo está em modo de controle de velocidade de cruzeiro, o controle de velocidade de cruzeiro desarmará automaticamente. O controle de velocidade de cruzeiro pode ser religado assim que as condições de rodagem o permitirem.

O Sistema de controle de tração é habilitado automaticamente sempre que o veículo dá a partida. Para limitar a rotação das rodas, principalmente em condições de derrapagem, sempre deixe o sistema habilitado. É possível desligar o TCS caso necessário.

Recomenda-se manter o sistema ligado sob condições normais de rodagem, mas pode ser necessário desligá-lo se o veículo atolar em areia ou lama e você quiser sacudir o veículo para tentar soltá-lo. Também pode ser necessário

desligar o sistema ao dirigir sob condições off-road extremas, nas quais uma alta rotação das rodas é necessária.

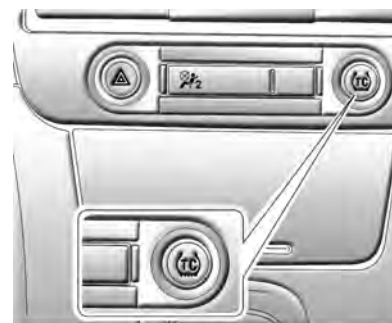

Pare desligar ou ligar o sistema, aperte e solte o botão ESC/TCS, localizado no console central.

O Centro de informações ao motorista exibirá a mensagem apropriada, conforme descrito anteriormente, quando o botão for apertado.



### Operação do controle de tração

O controle de tração limita a rotação das rodas reduzindo o fornecimento de potência do motor às rodas (gerenciamento da rotação do motor) e aplicando os freios individuais de cada roda (controle de tração pelos freios) conforme necessário.

O sistema de controle de tração é habilitado automaticamente quando o veículo dá a partida, e ativará e fará piscar a luz ESC/TCS e exibir a mensagem "LOW TRACTION" (Tração baixa) caso detecte que qualquer uma das rodas dianteiras está girando em falso ou começando a perder a tração durante a rodagem.

### Nota

Se a(s) roda(s) de um eixo rodar(em) excessivamente com as luzes de advertência de ESC/TCS, ABS e Freio acesas e as mensagens SERVICE ESC (Reparar ESC) e/ou SERVICE TRACTION (Reparar tração) forem exibidas, o diferencial pode ser danificado. Os reparos não seriam cobertos pela garantia do veículo. Reduza a rotação do motor e não permita que a(s) roda(s) gire(m) excessivamente enquanto essas luzes/mensagens estiverem acesas/sendo exibidas.

### Nota

Quando o controle de tração é desligado, é possível haver perda de tração. Caso você tente mudar a marcha enquanto as rodas dianteiras estão girando por perda de tração, é possível danificar a transmissão. Não tente engatar a marcha quando as rodas dianteiras estão sem tração. A garantia não cobre danos causados pelo mau uso do veículo.

O sistema de controle de tração pode ativar-se em estradas secas ou difíceis, ou sob condições como aceleração intensa ao fazer curva ou mudança abrupta de marcha. Quando isso ocorre, pode-se sentir uma redução na aceleração, ou talvez ouça-se um ruído ou vibração. Isto é normal.

### Nota

A instalação de acessórios não originais pode afetar o desempenho do veículo.

### Controle eletrônico de estabilidade

O veículo possui um sistema de Controle eletrônico de estabilidade (ESC) que combina freios antiblocantes, sistema de controle de tração e de controle de estabilidade e ajuda o motorista a manter o controle direcional do veículo na maioria das condições de rodagem.

Na primeira vez que a partida é dada e o veículo é conduzido, o sistema realiza várias verificações diagnósticas para assegurar

## 162 Condução e operação

a ausência de problemas. Pode ser possível ouvir ou sentir o sistema funcionando. Isso é normal, e não significa que há um problema com o veículo. O sistema deve inicializar antes do veículo atingir 32 km/h (20 mph).

A luz  piscará no painel de instrumentos quando o sistema TCS/ESC estiver ligado e ativado.

Quando a luz estiver acesa e a mensagem SERVICE ESC (Reparar ESC) ou ESC OFF (ESC desligado) for exibida, o sistema não auxiliará o motorista a manter o controle da direção do veículo. Ajuste sua condução conforme necessário.

O sistema de Controle eletrônico de estabilidade (ESC) é habilitado automaticamente sempre que o veículo dá a partida. Para ajudar o motorista a manter o controle direcional do veículo, especialmente em condições de derrapagem, deve-se manter o sistema sempre ligado. Contudo, é possível desligar o ESC caso necessário.

Se o veículo estiver em modo de controle de velocidade de cruzeiro quando o sistema começar a ajudar o motorista a manter o controle direcional do veículo, a luz de ESC/TCS piscará e o controle de velocidade de cruzeiro desarmará automaticamente. O sistema de controle de velocidade de cruzeiro pode ser religado assim que as condições de rodagem o permitirem.

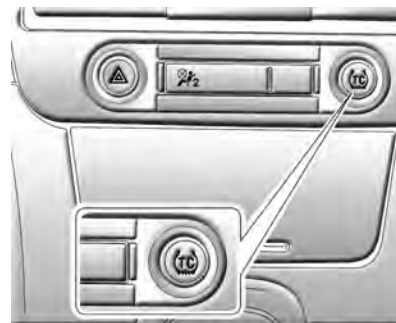

O botão do ESC/TCS encontra-se no painel de instrumentos.

Pode-se desligar ou religar o sistema de controle de tração apertando o botão do ESC/TCS. Para desabilitar

tanto o controle de tração quanto o controle eletrônico de estabilidade, aperte e segure momentaneamente o botão.

Quando o sistema ESC estiver desligado, as mensagens TRACTION OFF (Tração desligada) e ESC OFF (ESC desligado) serão exibidas, e a luz de TCS/ESC ficará ligada, sem piscar, para alertar o motorista de que tanto o controle de tração quanto o controle eletrônico de estabilidade estão desligados.

Recomenda-se manter o sistema ligado sob condições normais de rodagem, mas pode ser necessário desligá-lo se o veículo atolou em areia ou lama e você quiser sacudir o veículo para tentar soltá-lo. Também pode ser necessário desligar o sistema ao dirigir sob condições off-road extremas, nas quais uma alta rotação das rodas é necessária.

O ESC também pode desligar automaticamente caso o mesmo determine que há um problema com o sistema. As mensagens ESC OFF

(ESC desligado) e SERVICE ESC (Reparar ESC) e a luz de TCS/ESC ficarão ligadas para alertar ao motorista que o ESC está desligado e precisa de reparos. Se o problema não for resolvido após desligar e ligar o veículo, consulte sua Concessionária ou Autorizada Chevrolet para reparos.

## Sistema de controle de velocidade de cruzeiro

### Controle de velocidade de cruzeiro

O controle de velocidade de cruzeiro permite manter uma velocidade de aproximadamente 40 km/h (25 mph), ou mais, sem a necessidade de manter o pé no acelerador. Isso pode ser muito útil em viagens longas. O controle não funciona para velocidades abaixo de 40 km/h (25 mph).

#### ⚠ Atenção

O controle de velocidade de cruzeiro pode ser perigoso quando não é possível dirigir com segurança em velocidade constante. Portanto, não use o controle de velocidade de cruzeiro em estradas sinuosas ou em meio a tráfego pesado.

O controle de velocidade de cruzeiro pode ser perigoso em vias escorregadias. Em tais vias, mudanças rápidas na tração das rodas podem provocar derrapagem excessiva, e pode-se perder o controle do veículo. Não use o controle de velocidade de cruzeiro em vias escorregadias.

### Ajustando o controle de velocidade de cruzeiro

#### ⚠ Atenção

Caso você deixe o controle de velocidade de cruzeiro ligado mas não em uso, é possível esbarrar em um botão e acionar o controle de velocidade de cruzeiro inadvertidamente. Você pode se assustar e até mesmo perder o controle do veículo. Deixe o botão do controle de velocidade de cruzeiro desligado até que você queira usá-lo.

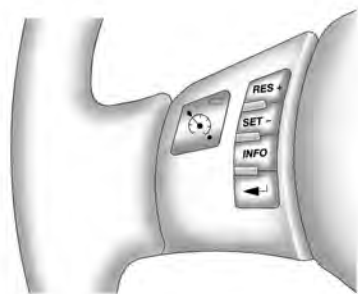

Os botões de controle do sistema de velocidade de cruzeiro encontram-se no volante.

**(On/Off) (Liga/Desliga)** : Aperte para ligar e desligar o controle de velocidade de cruzeiro.

**RES+ (Retomar)** : Aperte para retomar a velocidade ajustada e acelerar.

**SET- (Definir)** : Aperte para definir a velocidade e reduzi-la.

Para definir a velocidade, faça o seguinte:

1. Aperte **(On/Off)** para ligar o controle de velocidade de cruzeiro. A luz indicadora do botão acende.
2. Acelere até a velocidade desejada.
3. Aperte e solte o botão **SET-**. O símbolo de velocidade de cruzeiro é exibido no painel de instrumentos para mostrar que o sistema está ativado.
4. Tire o pé do acelerador.

Quando o freio é acionado, o sistema de controle de velocidade de cruzeiro é desligado.

Se o Sistema de Controle de Tração (TCS) começa a limitar a rotação das rodas enquanto o veículo está em modo de controle de velocidade de cruzeiro, o mesmo desarma automaticamente. Pode-se usar o controle de velocidade de cruzeiro novamente assim que as condições da estrada o permitirem.

### Retomando a velocidade definida

Se o controle de cruzeiro estiver numa certa velocidade, ele será desligado se você pisar no pedal do freio. O símbolo de velocidade de cruzeiro no painel de instrumentos também desligará, mostrando que o sistema não está mais ativado. Para voltar à velocidade previamente definida, não é necessário refazer o processo de definição. Assim que o veículo atingir uma velocidade de aproximadamente 40 km/h (25 mph) ou mais, aperte rapidamente o botão **RES+**.

Isso faz com que o veículo retome e mantenha a velocidade previamente definida.

### **Acelerando enquanto o controle de velocidade de cruzeiro está em uso**

Há duas maneiras de aumentar a velocidade:

- Caso o controle de velocidade de cruzeiro já esteja ativado, aperte **RES+**. Segure o botão até atingir a velocidade desejada e então o solte.
- Para pequenos aumentos pontuais de velocidade, aperte rapidamente o botão **RES+** e solte-o, sem segurar. Cada vez que o botão é pressionado, o veículo acelera aproximadamente 1,6 km/h (1 mph).

### **Reduzindo enquanto o controle de velocidade de cruzeiro está em uso**

Caso o controle de velocidade de cruzeiro já esteja ativado:

- Aperte e segure o botão **SET-** até atingir a velocidade desejada e então o solte.

- Para pequenas reduções pontuais de velocidade, aperte rapidamente o botão **SET-**. Cada vez que o botão é pressionado, a velocidade do veículo é reduzida em aproximadamente 1,6 km/h (1 mph).

### **Ultrapassando enquanto o controle de velocidade de cruzeiro está em uso**

Use o pedal do acelerador para acelerar o veículo. Ao tirar o pé do acelerador, o veículo reduz para a velocidade previamente definida do controle de velocidade de cruzeiro.

### **Usando o controle de velocidade de cruzeiro em aclives**

O desempenho do controle de velocidade de cruzeiro dependerá da velocidade do veículo, da carga e de quão íngreme é o aclive. Ao subir ladeiras íngremes, pode ser necessário pisar no acelerador para manter a velocidade do veículo. Ao descer ladeiras, pode ser necessário acionar o freio ou reduzir a marcha para manter o veículo em uma velocidade mais baixa. O acionamento dos freios encerra o controle de velocidade de cruzeiro.

### **Encerrando o controle de velocidade de cruzeiro**

Há duas maneiras de desligar o controle de velocidade de cruzeiro:

- Pise de leve no pedal do freio para desligar o controle de velocidade de cruzeiro.
- Aperte o botão  liga/desliga para desligar o controle de velocidade de cruzeiro.

### **Apagando a memória de velocidade**

A memória de velocidade se apaga quando o controle de velocidade de cruzeiro ou a ignição são desligados.

## **Combustível**

### **Aditivos para combustível**

#### **Aditivos ACDelco para gasolina**

Se o veículo costuma ficar parado por mais de duas semanas ou se é usado apenas para viagens de pequena distância com frequência não-diária, recomendamos o uso de um frasco de aditivo ACDelco (frasco branco) a cada 4 tanques cheios ou 240L de combustível.

## **Abastecimento do tanque**

### **⚠ Atenção**

Desligue o motor durante o abastecimento do tanque. Não fume perto de combustível ou ao reabastecer o veículo. Não use telefone celular. Mantenha quaisquer faíscas, chamas, ou materiais inflamáveis longe do combustível. Não deixe a bomba de combustível desacompanhada durante o abastecimento do tanque. Não entre no veículo enquanto o combustível está sendo bombeado. Mantenha as crianças longe da bomba de combustível.

A tampa do bocal de abastecimento do tanque de combustível encontra-se atrás da portinhola do bocal de abastecimento de combustível do lado do passageiro. Para abrir a portinhola do bocal de abastecimento de combustível, aperte e solte a borda central traseira; a portinhola se abrirá.

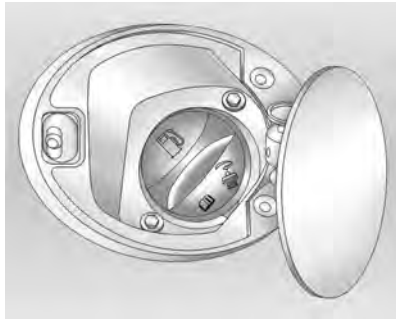

Gire a tampa do bocal de abastecimento do tanque no sentido anti-horário para removê-la. Enquanto estiver abastecendo, pendure a tampa do bocal de abastecimento do tanque no gancho que fica na portinhola.

#### ⚠ Atenção

Caso você abra a tampa do tanque de combustível muito rapidamente, pode espirrar combustível. Se você derramar combustível e algo o inflame, você pode sofrer queimaduras sérias. Esse tipo de esguicho de combustível pode ocorrer quando o tanque está quase cheio, e é mais comum em tempo quente. Abra a tampa do tanque de combustível devagar, e espere qualquer barulho de chiado parar. Então, termine de desrosquear a tampa.

## Cuidados com o veículo

### Informações gerais

#### Acessórios e modificações



Visando atender seus requisitos de conforto e personalização do veículo, a General Motors desenvolve e oferece opcionais de fábrica e acessórios aprovados para instalação através da Rede de Concessionárias ou Oficinas Autorizadas Chevrolet.

Este Manual foi impresso na data indicada na capa e contém informações baseadas em um

veículo totalmente equipado com os opcionais e acessórios disponíveis na ocasião.

Por isto, poderão haver diferenças entre o conteúdo do Manual e a configuração do seu veículo, que pode não ter alguns dos itens ali mencionados.

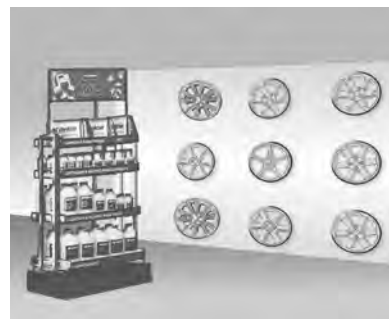

Havendo discrepância entre os itens identificados e o conteúdo deste manual, lembramos que todas as concessionárias possuem o Manual de Vendas contendo informações, ilustrações e especificações atuais no momento da produção do veículo. Estes manuais encontram-se



disponíveis para consulta do cliente, de modo a esclarecer quaisquer dúvidas.

A nota fiscal de venda do veículo emitida no seu distribuidor detalha todos os opcionais e acessórios instalados originalmente. A referida nota fiscal, junto com o Manual de Vendas supracitado, deverão ser consultados sempre que se aplicar a garantia da General Motors aos seus produtos.

A General Motors se reserva o direito de, a qualquer momento e sem prévio aviso, introduzir modificações em seus produtos para atender as necessidades e expectativas dos seus consumidores.

Recomendamos usar Peças e Acessórios Genuínos e componentes aprovados pela fábrica específicos para o seu tipo de veículo. Não podemos avaliar ou garantir a confiabilidade de outros produtos - ainda que tenham aprovação concedida por entidade reguladora ou similar.

Não faça nenhuma modificação no sistema elétrico, p.ex. alterações nas unidades de controle eletrônico.

**Nota**

Devido à tecnologia aplicada no sistema eletrônico, não instale nenhum tipo de equipamento elétrico que não seja genuíno nos chicotes elétricos do veículo, como do alarme, dos vidros elétricos, das travas elétricas, da ignição e/ou do combustível, do sistema de áudio (por exemplo, rádio e módulo de alimentação), sistema de ar condicionado, iluminação auxiliar, dentre outros. Assim, o veículo pode sofrer danos, como avaria elétrica, falha de comunicação entre os componentes eletrônicos, sua imobilização ou até mesmo incêndio devido à sobrecarga do sistema. ESTAS SITUAÇÕES NÃO SÃO COBERTAS PELA GARANTIA.

A Rede de Concessionárias ou Oficinas Autorizadas Chevrolet é qualificada e tem o conhecimento apropriado para instalar acessórios genuínos compatíveis com o sistema eletrônico disponível em seu veículo.

**Rede de Concessionárias ou Oficinas Autorizadas Chevrolet**



É importante saber que se o seu veículo apresentar qualquer anomalia, você poderá levá-lo na Rede de Concessionárias ou Oficinas Autorizadas Chevrolet para repará-lo, dentro ou fora o período de

## 170 Cuidados com o veículo

garantia, para ser atendido por profissionais altamente qualificados. Se for necessária qualquer explicação adicional, procure o Gerente de Serviços.

### Cuidado

Este veículo foi projetado tendo em mente, entre outros aspectos, a segurança total de seus passageiros. Portanto, sua montagem na linha de fabricação usa alguns parafusos com adesivo de travamento de rosca. Se os parafusos forem removidos por qualquer motivo, então eles devem ser substituídos por parafusos novos genuínos com o código correto. Além disso, também é essencial a limpeza efetiva da peça que é fixada pelo parafuso, além de colocar o adesivo de travamento de rosca para assegurar um torque perfeito e reação físico-química eficiente dos compostos químicos de travamento quando é usado um parafuso novo. Dessa forma, recomendamos que os sistemas de segurança do veículo (freios, bancos, suspensão, cintos de segurança, etc), bem como os serviços que afetam diretamente

tais sistemas, sejam sempre executados pela Concessionária ou Oficina autorizada Chevrolet. Para obter mais detalhes consulte a Concessionária ou Oficina autorizada Chevrolet de sua preferência.

Contate uma Concessionária ou Oficina Autorizada Chevrolet para saber se há algum acessório disponível para seu veículo.

### Levantamento do veículo

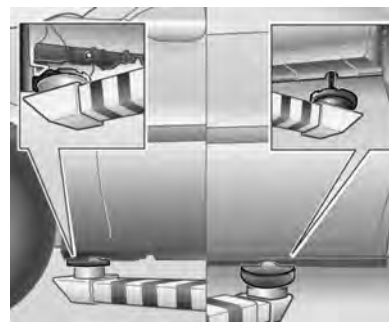

Os apoios de um elevador ou macaco devem ser posicionados somente nos locais indicados nas figuras, nas porções dianteira e traseira do veículo, nas áreas entre o recesso para instalação do macaco e as caixas das rodas.

**Nota**

Se os apoios dos elevadores ou os macacos forem metálicos, use uma proteção de borracha para evitar danos ao veículo.

**Armazenamento do veículo****Inatividade por período prolongado**

Se o veículo ficar guardado durante vários meses:

- Lave e encere o veículo.
- Limpe e proteja as vedações de borracha.
- Troque o óleo do motor.
- Esgote o reservatório do líquido do limpador e do lavador do para-brisa.

- Verifique o nível do sistema de arrefecimento do motor.
- Calibre a pressão dos pneus para o valor especificado para carga total.
- Estacione o veículo em um local plano, seco e bem ventilado. Coloque a alavanca de câmbio na posição P (Estacionamento) para evitar que o veículo se mova.
- Não aplique o freio de estacionamento (com o veículo em uma superfície plana).
- Abra o capô, feche todas as portas e tranque o veículo.
- Desconecte a garra do borne negativo da bateria. Cuide para que todos os sistemas sejam desligados, p.ex. o sistema de alarme antifurto.

**Retorno à condição de atividade**

Quando o veículo for recolocado em operação:

- Conecte a garra do borne negativo da bateria. Ative o sistema eletrônico dos vidros elétricos.
- Verifique a pressão dos pneus de acordo com a pressão especificada.
- Encha o reservatório do líquido do lavador.
- Verifique o nível do óleo do motor, ou troque-o caso o veículo for permanecer estacionado por mais de 6 meses.
- Confira o nível do líquido de arrefecimento.
- Feche o capô.

### Informações sobre emissões



- A emissão máxima de CO (monóxido de carbono), na rotação de marcha lenta e ponto de ignição (avanço inicial) especificados, deve ser até 0,5%. Estes valores são válidos para combustível padrão especificado para teste de emissões.
- A emissão de gases do cárter do motor para atmosfera deve ser nula em qualquer regime do veículo.

- Este veículo possui um sistema antipolvente de gases evaporados do tanque de combustível (cânister – veículos à gasolina).
- Este veículo atende aos limites de emissões de poluentes, conforme o Programa de Controle de Poluição do Ar por Veículos Automotores (PROCONVE), de acordo com a Resolução CONAMA nº 18/86 e suas atualizações vigentes na data de sua fabricação.
- Não existe ajuste externo da rotação da marcha lenta. O ajuste da porcentagem de CO e da rotação da marcha lenta são feitos eletronicamente através do módulo de controle eletrônico — ECM.
- Os motores a gasolina foram projetados para utilizar gasolina do tipo C sem chumbo e comercializada nos postos de abastecimento brasileiros, aprovada conforme legislação vigente.

- Preferencialmente, use gasolina aditivada comercializada nos postos de abastecimento brasileiros, aprovada conforme legislação vigente.

#### Nota

O uso de um combustível diferente daquele especificado pode prejudicar o desempenho do veículo e pode danificar os componentes do sistema de alimentação e até mesmo o motor; esses danos não são cobertos pela garantia.

## Verificações no veículo

### Trabalhando no veículo

#### ⚠ Atenção

Você pode se ferir e danificar o veículo ao tentar repará-lo sem saber o suficiente a respeito do que está fazendo.

A Concessionária ou a Oficina autorizada Chevrolet estão qualificadas e possuem os conhecimentos adequados para trabalhar no veículo.

### Adicionando equipamentos ao exterior do veículo

Qualquer coisa adicionada ao exterior do veículo pode afetar o fluxo de ar ao redor do mesmo. Isto pode causar ruído devido ao vento e pode afetar o consumo. Verifique com a Concessionária ou Oficina Autorizada Chevrolet antes de instalar qualquer equipamento à parte externa do veículo.

### Verificação dos sistemas de ignição e transmissão

#### Verificação da chave do motor de arranque

#### ⚠ Atenção

Quando estiver realizando esta inspeção, o veículo pode se mover repentinamente. Se o veículo se mover, você ou outras pessoas podem se ferir.

1. Antes de iniciar esta verificação, certifique-se de que haja espaço suficiente ao redor do veículo.
2. Aplique firmemente o freio de estacionamento e o freio regular. Não use o pedal do acelerador e esteja preparado para desligar o motor imediatamente caso ele ligue.
3. Tente dar a partida do motor em cada marcha. O veículo deverá ligar apenas em P (Estacionamento) ou N (Neutro). Se o veículo ligar em

qualquer outra posição, entre em contato com as Concessionárias ou Oficinas Autorizadas Chevrolet.

#### Verificação da função de controle da trava de marcha da transmissão automática

#### ⚠ Atenção

Quando estiver realizando esta inspeção, o veículo pode se mover repentinamente. Se o veículo se mover, você ou outras pessoas podem se ferir.

1. Antes de iniciar esta verificação, certifique-se de que haja espaço suficiente ao redor do veículo. Deve estar estacionado em uma superfície plana.
2. Aplique o freio de estacionamento com firmeza.  
Esteja preparado para aplicar o freio regular imediatamente caso o veículo comece a se mover.

3. Com o motor desligado, gire a ignição para a posição ON/RUN (Ligado/Funcionando), mas não dê a partida no motor. Sem aplicar o freio regular, tente mover a alavanca de mudança da posição P (Estacionamento) com esforço normal. Se a alavanca de mudança se mover da posição P (Estacionamento), entre em contato com as Concessionárias ou Oficinas Autorizadas Chevrolet.

**Verificação da trava da transmissão da ignição**

Enquanto estiver estacionado e com o freio de estacionamento aplicado, tente girar a ignição para O LOCK/OFF (TRAVADO/DESLIGADO) em cada posição da alavanca de mudança.

- A ignição deverá mudar para O LOCK/OFF (TRAVADO/DESLIGADO) apenas quando a alavanca de mudança estiver na posição P (Estacionamento).

- A chave da ignição deverá ser removida apenas em O LOCK/OFF (TRAVADO/DESLIGADO).

Entre em contato com as Concessionárias ou Oficinas Autorizadas Chevrolet se necessitar de reparo.

**Verificação do mecanismo de freio de estacionamento e P (Estacionamento)**

**⚠ Atenção**

Quando estiver realizando esta verificação, o veículo pode começar a se mover. Você ou outras pessoas podem sofrer ferimentos, e a propriedade pode ser danificada. Certifique-se de que haja espaço na frente do veículo no caso de ele começar a se mover. Esteja preparado para aplicar o freio regular de uma só vez no caso de o veículo começar a se mover.

Estacione em um local com declive acentuado, com o veículo voltado para a descida. Mantenha seu pé no freio regular, aplique o freio de estacionamento.

- Para verificar a capacidade de retenção do freio de estacionamento: Com o motor funcionando e a transmissão na posição N (Neutro), reduza lentamente a pressão do pé do pedal do freio regular. Faça isso até que o veículo seja retido apenas pelo freio de estacionamento.
- Para verificar a capacidade de retenção o mecanismo P (Estacionamento): Com o motor funcionando, mude para P (Estacionamento). Em seguida, solte o freio de estacionamento, seguido do freio regular.

Entre em contato com as Concessionárias ou Oficinas Autorizadas Chevrolet se necessitar de reparo.

## Capô

### Abertura

Para abrir o capô, faça o seguinte:

1. Puxe a alavanca de destravamento do capô, a qual possui este símbolo: . A alavanca encontra-se sob o painel de instrumentos à esquerda da coluna de direção.
2. Dirija-se à frente do veículo e empurre a alavanca secundária de destravamento do capô na direção da seta.

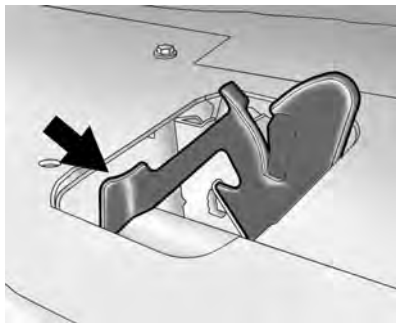

3. Levante o capô.

4. Após levantar ligeiramente o capô, o mesmo continuará a abrir-se até que esteja completamente aberto.

### Fechamento

Para fechar o capô, abaixe-o gradualmente e, finalmente, deixe-o cair. Certifique-se sempre de que o capô está fechado corretamente tentando levantá-lo. Caso não esteja, repita a operação de fechamento.

#### Nota

Antes de fechar o capô, certifique-se de que todas as tampas de abastecimento estejam posicionadas e que todas as tampas dos reservatórios estejam fechadas. Verifique se a vareta de nível do óleo está instalada corretamente.

#### ⚠ Atenção

- Os ventiladores do motor e outras peças do motor podem causar ferimentos graves.

Mantenha as mãos e as roupas longe das peças do motor quando ele está funcionando.

- Produtos inflamáveis em contato com peças quentes do motor podem incendiar-se.

Vista geral do compartimento do motor

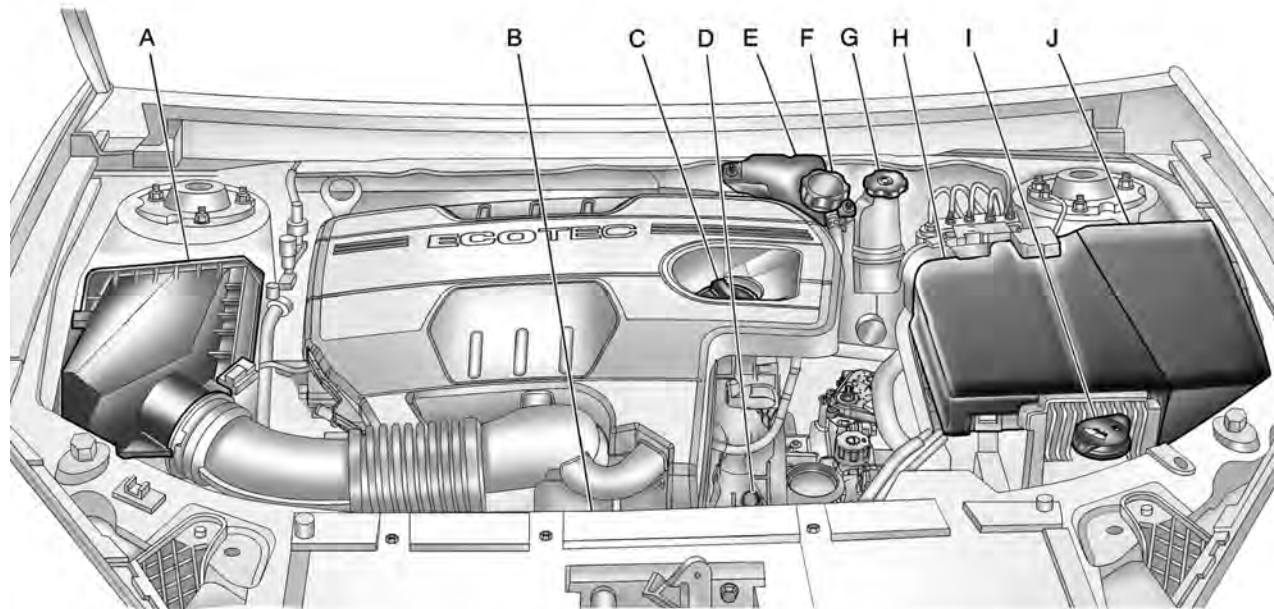



<b>A</b>	Filtro de ar do motor .....	180
<b>B</b>	Ventoinha do motor (não visível) .....	181
<b>C</b>	Tampa de abastecimento do óleo do motor .....	177
<b>D</b>	Vareta de óleo do motor ....	177
<b>E</b>	Reservatório do líquido de arrefecimento do motor .....	181
<b>F</b>	Tampa de pressão .....	177
<b>G</b>	Reservatório do cilindro mestre do freio .....	189
<b>H</b>	Bateria .....	190
<b>I</b>	Reservatório do líquido lavador do para-brisa .....	187
<b>J</b>	Caixa de fusíveis do compartimento do motor ....	197

## Óleo para motor

### Troca do óleo do motor

Com o motor quente, troque o óleo a cada 5.000 km ou 6 meses, o que ocorrer primeiro, se o veículo for dirigido em "Condições de uso severo".

Se o veículo não for dirigido em condições severas, troque o óleo a cada 10.000 km ou 12 meses, o que ocorrer primeiro. Troque-o sempre com o motor aquecido.

Este veículo possui um sistema computadorizado (Sistema de vida útil do óleo do motor) que indica quando se deve trocar o óleo do motor e o filtro de óleo. O sistema baseia-se na rotação e temperatura do motor, e não na quilometragem. Dependendo das condições de rodagem, a quilometragem na qual há indicação de troca de óleo pode variar muito. Para que o sistema de vida útil do óleo funcione adequadamente, deve-se reiniciar o sistema a cada troca de óleo.

Quando o sistema calcula que houve uma redução na vida útil do óleo, ele indica a necessidade de troca.

A mensagem CHANGE OIL SOON (Troque o óleo o quanto antes) é exibida. Troque o óleo o mais rapidamente possível, antes dos próximos 1.000 km (600 milhas). Se o veículo for conduzido apenas sob excelentes condições de rodagem, é possível que o sistema demore mais de um ano para indicar que a troca de óleo é necessária. No entanto, é necessário trocar o óleo do motor e o filtro de óleo ao menos uma vez por ano; no momento da troca, deve-se reiniciar o sistema. A sua Concessionária ou Oficina Autorizada Chevrolet possui mecânicos treinados que farão a troca com peças genuínas e reinicializarão o sistema. Também é importante verificar o óleo regularmente e mantê-lo no nível adequado.

Caso o sistema venha a ser reiniciado acidentalmente, deve-se trocar o óleo com no máximo 5.000 km (3.000 milhas) após a última

## 178 Cuidados com o veículo

troca. Não se esqueça de reiniciar o sistema de vida útil do óleo sempre que o óleo for trocado.

O Sistema de vida útil do óleo para motor calcula quando trocar o óleo do motor e o filtro de óleo com base no uso do veículo. A cada troca de óleo, reinicialize o sistema para que o mesmo possa calcular quando a próxima troca é necessária. Caso ocorra de o óleo ser trocado antes da exibição da mensagem CHANGE OIL SOON (Troque o óleo o quanto antes), reinicialize o sistema.

Para reinicializar o sistema:

1. Com o motor desligado, vire a ignição para | ON/RUN (Ligado/Funcionando).
2. Aperte e segure ao mesmo tempo os botões INFO (Informação) e , do lado esquerdo do volante de direção para entrar no menu de personalização. A mensagem OIL LIFE RESET (Reinicializar sistema de vida útil do óleo) é exibida.

3. Aperte e segure o botão  (reinicializar) até que o display do Centro de informações do motorista exiba ACKNOWLEDGED (Confirmado) por alguns segundos.

4. Vire a chave para O LOCK/OFF (Travar/Desligar).

Caso a mensagem CHANGE OIL SOON (Troque o óleo o quanto antes) seja exibida novamente ao dar a partida no veículo, o sistema de vida útil do óleo para motor não reinicializou. Repita o procedimento.

### Nota

Troque o óleo de acordo com os intervalos de tempo ou a quilometragem percorrida, pois os óleos perdem suas propriedades de lubrificação não apenas devido ao funcionamento do motor, mas também ao envelhecimento. Preferivelmente, troque o óleo na Rede de Concessionárias ou Oficinas Autorizadas Chevrolet, assegurando assim o uso do óleo especificado para manter a integridade dos componentes do motor. Os danos causados por óleo não especificado não são cobertos pela garantia.

O tipo de óleo especificado é de grau ILSAC API-SL ou SM ou superior e viscosidade é SAE 5W30.

Confira o nível do óleo semanalmente ou antes de fazer uma viagem.

Deve-se conferir o nível do óleo com o veículo nivelado e o motor (que deve estar na temperatura normal de operação) desligado.

Espere pelo menos dois minutos antes de conferir o nível, para que o acúmulo normal do óleo no motor escorra para o cárter. Se o óleo estiver frio, pode demorar um pouco mais para voltar ao cárter.

#### Verificação do nível de óleo no motor



Para verificar o nível de óleo, remova a vareta.

Limpe-a bem, introduza até o fim e torne a retirar. O nível do óleo deve estar entre as marcas Superior (MAX) e Inferior (MIN) da vareta.

Complete o óleo somente se o nível estiver na marca Inferior (MIN) da vareta ou abaixo dela.

O nível do óleo não deve exceder a marca Superior (MAX) da vareta. Se isto ocorrer, haverá, por exemplo, aumento no consumo do óleo, encharcamento das velas e formação excessiva de carvão.

Seu veículo sai da fábrica com óleo de motor ILSAC API-SL com viscosidade SAE 5W30.

Se precisar completar o nível, use sempre o mesmo tipo de óleo da última troca.

A estabilização do consumo do óleo ocorrerá depois que o veículo rodar alguns milhares de quilômetros. Só então será possível determinar seu consumo real.

#### Filtro de óleo - troca

O filtro de óleo deverá ser substituído a cada troca de óleo.

#### Nota

Efetue as trocas de filtro de óleo preferivelmente na Rede de Concessionárias ou Oficinas Autorizadas Chevrolet.

#### Fluido da transmissão automática

Não é necessário verificar o nível do fluido da transmissão. Um vazamento de fluido de transmissão é o único motivo para haver perda de fluido. Caso ocorra um vazamento, leve o veículo à Concessionária ou Oficina Autorizada Chevrolet para reparos assim que possível.

Troque o fluido e o filtro nos intervalos listados em "Manutenção preventiva", e certifique-se de usar o fluido de transmissão listado em "Fluidos e lubrificantes recomendados".

**Nota**

O uso de fluido incorreto na transmissão automática pode danificar o veículo, e tais danos podem não ser cobertos pela garantia do veículo. Sempre use o fluido de transmissão automática listado em Fluidos e lubrificantes recomendados.

O fluido da transmissão não atingirá a ponta da vareta a menos que a transmissão esteja na temperatura de operação. Caso necessite verificar o nível do fluido da transmissão, leve o veículo à Concessionária ou Oficina Autorizada Chevrolet.

**Troca do fluido da transmissão**

Troque o óleo da transmissão automática e o filtro de óleo a cada 80.000 km, caso ocorra alguma das "condições de uso severo" descritas abaixo:

- Uso da marcha lenta por longos períodos ou funcionamento contínuo em baixa rotação (como no "anda e para" do tráfego urbano denso).

- Condução do veículo em alta velocidade por longos períodos e com a temperatura externa acima de 35°C.

Caso não ocorra alguma dessas condições, troque o óleo da transmissão automática e o filtro de óleo a cada 160.000 km.

**Nota**

Recomendamos que este reparo seja realizado em uma Concessionária ou Oficina Autorizada Chevrolet.

**Filtro de ar do motor/ elemento**

**Quando inspecionar o filtro de ar do motor**

Inspeção o filtro de ar nos intervalos de manutenção programada e troque-o a cada 80.000 km (50.000 milhas). Caso o veículo seja conduzido sob condições de poeira/ sujeira, inspeção o filtro a cada troca de óleo do motor.

**Como inspecionar o filtro de ar do motor**

Para inspecionar o filtro de ar, remova-o do veículo e delicadamente sacuda-o para tirar quaisquer partículas soltas de poeira e sujeira. Caso o filtro continue incrustado de sujeira, é preciso trocá-lo.

Para inspecionar ou trocar o filtro de ar do motor, faça o seguinte:

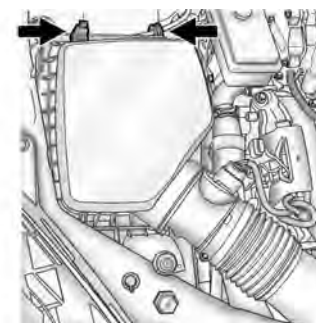

1. Remova os prendedores de mola que mantêm a tampa no lugar.

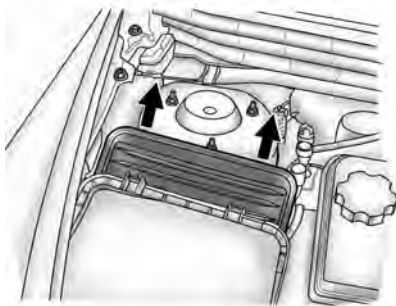

2. Tire a tampa.
3. Inspeção ou troque o filtro de ar do motor.
4. Alinhe o filtro corretamente, usando a lingueta de alinhamento.
5. Instale a tampa, inserindo as linguetas da borda da tampa superior nas dobradiças inferiores, e gire-a para baixo para fechar.
6. Os cliques de mola engatarão facilmente se a tampa estiver assentada corretamente.

**⚠ Atenção**

Nunca deixe o motor funcionar com o filtro de ar instalado de maneira incorreta, isto permite a entrada de sujeira no motor, podendo causar danos ao mesmo. Sempre que o motor estiver funcionando mantenha o filtro de ar instalado.

**Líquido de arrefecimento do motor**

**Sistema de arrefecimento do motor**

O sistema de arrefecimento do motor está abastecido com um aditivo para radiador de longa duração (etilenoglicol) cujas propriedades fornecem uma proteção adequada contra congelamento, ebulição e corrosão.

O líquido de arrefecimento deve ser substituído a cada cinco anos ou 240.000 km, o que ocorrer primeiro.

**Nota**

- Realize a troca do fluido de arrefecimento em uma Concessionária ou Oficina autorizada Chevrolet, pois é necessário drenar o ar do sistema ao reabastecer.
- Limpe o sistema de arrefecimento antes de adicionar o fluido de arrefecimento.

**⚠ Atenção**

Uma ventoinha elétrica do motor pode ligar mesmo com o motor desligado e provocar ferimentos. Mantenha as mãos, roupas e ferramentas longe de qualquer ventoinha elétrica localizada sob o capô.

**⚠Atenção**

As mangueiras do aquecedor e do radiador podem ficar muito quentes, assim como outras peças do motor. Não toque-as. Você poderia se queimar.

Não ligue o motor se houver um vazamento. Caso o motor funcione quando há um vazamento, pode ocorrer perda de todo o líquido de arrefecimento. Isso poderia causar um incêndio no motor, e você poderia sofrer queimaduras. Providencie o reparo de qualquer vazamento antes de conduzir o veículo.

**Nota**

O aditivo para radiador (longa vida de cor laranja) não deve ser misturado com aditivos convencionais (de cor verde) ou a outros produtos, tais como óleo solúvel C. As misturas reagem formando borras que poderiam levar ao entupimento do sistema e consequente superaquecimento do motor. Caso troque o tipo de aditivo, é necessário lavar o sistema antes.

A seguinte seção explica o funcionamento do sistema de arrefecimento, como verificar o nível de líquido de arrefecimento e como completá-lo quando está baixo.

**O que usar**

**⚠Atenção**

O uso de água pura no sistema de arrefecimento pode ser perigoso. A água pura ou algum outro líquido (como o álcool) pode ferver antes do que a mistura correta de água e aditivo ferveria. O sistema de advertência de arrefecimento do veículo está programado para a mistura adequada de água e aditivo. Caso seja usada água pura ou uma mistura errada, o motor pode superaquecer, mas a advertência de superaquecimento não seria acionada.

Use uma mistura de água limpa e potável e líquido de arrefecimento ACDelco na proporção de 50% água e 50% aditivo. Usando-se esta mistura, não há necessidade de adicionar mais nada. Essa mistura:

- Protege contra congelamento.
- Protege contra ebulição.

- Protege contra ferrugem e corrosão.
- Não danifica peças de alumínio.
- Ajuda a manter a temperatura correta do motor.

**Nota**

Se uma mistura inadequada de líquido de arrefecimento for usada, o motor pode superaquecer e ficar seriamente danificado. Os custos dos reparos não seria coberto pela garantia do veículo. Um excesso de água na mistura pode provocar congelamento e rachaduras no motor, no radiador, no núcleo do aquecedor e em outras peças.

O uso de inibidores e/ou aditivos extras no sistema de arrefecimento pode danificar o veículo. Use apenas a mistura correta de líquido de arrefecimento do motor, conforme listada neste manual, para o sistema de arrefecimento.

**Verificando o nível de líquido de arrefecimento**

Quase não há perdas em um circuito de arrefecimento de circuito fechado. Portanto, raramente é necessário abastecer o nível, porém ele deve ser verificado semanalmente, com o veículo em uma superfície plana e o motor frio.

Verifique se o líquido de arrefecimento está visível no reservatório de expansão. Caso o líquido de arrefecimento contido no reservatório esteja fervendo, não faça mais nada até que o líquido esfrie. Caso o líquido de arrefecimento esteja visível no reservatório mas o nível não esteja na marcação FULL COLD (cheio/frio) ou acima, complete com uma mistura de água limpa e potável e líquido de arrefecimento ACDelco na proporção de 50:50, mas certifique-se de que o sistema está frio antes de fazê-lo.

O nível de líquido de arrefecimento deve estar alinhado com ou acima da marca FULL COLD (cheio/frio) no reservatório de líquido de

arrefecimento. Se não estiver, pode haver um vazamento na tampa de pressão ou nas mangueiras do radiador ou do aquecedor, no radiador, na bomba d'água ou em outro lugar do sistema de arrefecimento.

**Como adicionar líquido de arrefecimento ao tanque****⚠ Atenção**

Você pode sofrer queimaduras caso derrame líquido de arrefecimento em peças quentes do motor. O líquido de arrefecimento contém etilenoglicol, que queimará se as peças do motor estiverem quentes o suficiente.

Não derrame líquido de arrefecimento sobre o motor quente.

**Nota**

O procedimento de reabastecimento do líquido de arrefecimento é específico para este veículo. Caso o procedimento não seja seguido, o motor pode superaquecer e sofrer danos sérios.

Caso seja necessário completar o líquido, adicione a mistura adequada de água e aditivo ACDelco no reservatório de expansão.

**⚠Atenção**

Uma ventoinha elétrica do motor pode ligar mesmo com o motor desligado e provocar ferimentos. Mantenha as mãos, roupas e ferramentas longe de qualquer ventoinha elétrica localizada sob o capô.

**⚠Atenção**

Enquanto quente, o sistema de arrefecimento pode expelir vapor e líquidos escaldantes, causando queimaduras sérias. O vapor e o líquido ficam sob alta pressão, e desrosquear a tampa de pressão do reservatório de expansão - mesmo que somente um pouco - pode fazer com que saiam em alta velocidade. Jamais desrosqueie a tampa quando o sistema de arrefecimento, inclusive a própria tampa, estiver quente. Caso seja necessário desrosquear a tampa por algum motivo, espere que o sistema de arrefecimento e a tampa do reservatório de expansão esfriem.

Caso seja necessário completar o líquido, adicione a mistura adequada diretamente ao reservatório de expansão, mas certifique-se de que o sistema está frio antes de fazê-lo.

1. Remova a tampa de pressão do reservatório de líquido de arrefecimento quando o sistema de arrefecimento, inclusive a tampa de pressão do reservatório e a mangueira superior do radiador, não estiver mais quente. Gire lentamente a tampa de pressão no sentido anti-horário, dando mais ou menos duas voltas a duas voltas e meia.

Caso haja um chiado, espere o mesmo terminar. Isto permitirá que a pressão no sistema diminua.

2. Continue girando lentamente a tampa de pressão e remova-a.
3. Abasteça o reservatório de líquido de arrefecimento com a mistura adequada, até a marca FULL COLD (cheio/frio). Aguarde mais ou menos cinco minutos e então verifique se o nível está abaixo da marca. Caso o nível ainda esteja abaixo da marca FULL COLD (cheio/frio), adicione mais líquido até que o nível atinja



a marca. Repita o procedimento até que o nível permaneça constante na marca FULL COLD (cheio/frio) por, no mínimo, cinco minutos.

4. Ainda sem a tampa de pressão do tanque do líquido de arrefecimento, dê a partida e deixe o motor funcionar até que seja possível sentir a mangueira superior do radiador aquecendo. Tome cuidado com os ventiladores do motor.

Nesse momento, é possível que o nível de líquido de arrefecimento no interior do tanque esteja mais baixo. Se o nível estiver abaixo da marca FULL COLD (cheio/frio), continue adicionando a mistura adequada ao tanque até que o nível atinja a marca FULL COLD (cheio/frio).

5. Então, recoloque a tampa de pressão. Com as mãos, certifique-se de que a tampa de pressão está bem apertada e completamente acomodada.

**Nota**

Caso a tampa de pressão não esteja bem apertada, pode ocorrer perda de líquido de arrefecimento, com possível dano ao motor. Certifique-se de que a tampa está corretamente instalada e bem apertada.

**Nota**

Caso seja necessário abastecer constantemente, dirija-se a uma Concessionária ou Oficina autorizada Chevrolet para verificar a tampa do sistema (ou vazamento ocasional) e trocar o fluido de arrefecimento para obter a mistura adequada.

Para assegurar o funcionamento adequado do sistema, recomendamos que pelo menos uma vez ao ano, seja feito o teste de pressão do sistema de arrefecimento e um teste de pressão da tampa do reservatório de expansão, bem como uma limpeza da parte externa do radiador e do condensador do ar condicionado.

**Superaquecimento do motor**

O veículo possui indicadores para alertar quanto ao superaquecimento do motor.

Há um medidor da temperatura do líquido de arrefecimento do motor e também uma luz de advertência de temperatura no painel de instrumentos.

Quando essa luz acender, você pode decidir não abrir o capô, e sim pedir assistência mecânica imediatamente.

Caso você decida abrir o capô, certifique-se de que o veículo está estacionado sobre uma superfície plana e em um local seguro.

Então, verifique se os ventiladores do motor estão funcionando. Se o motor estiver superaquecendo, ambas as ventoinhas devem estar em funcionamento. Caso não estejam, desligue o motor e providencie a manutenção do veículo.

**Nota**

Danos ao motor causados pelo funcionamento sem líquido de arrefecimento não são cobertos pela garantia.

**Havendo saída de vapor do compartimento do motor**

**Nota**

O vapor que sai de um motor superaquecido pode causar queimaduras graves, mesmo se você não fizer nada além de abrir o capô. Mantenha distância do motor caso haja saída visível ou audível de vapor do mesmo. Desligue o motor e faça todos saírem do veículo até que o mesmo esfrie. Espere não haver sinal algum de vapor ou líquido antes de abrir o capô.

Caso você continue dirigindo com o motor superaquecido, os líquidos nele contidos podem pegar fogo. Você ou outras pessoas podem sofrer queimaduras. Caso o motor superaqueça, desligue-o e saia do veículo até que o motor esfrie.

**Não havendo saída de vapor do compartimento do motor**

Caso uma advertência de superaquecimento do motor seja exibida mas não houver saída de vapor visível ou audível, é possível que o problema não seja tão sério. Às vezes, o motor pode superaquecer ligeiramente quando o veículo:

- Sobe uma ladeira longa em dia quente.
- Para após condução em alta velocidade.
- Passa longos períodos em marcha lenta no trânsito.

Caso a advertência de superaquecimento seja exibida e não haja sinais de vapor:

1. Desligue o ar condicionado.
2. Ligue o aquecedor na temperatura mais alta e na maior velocidade de ventilador. Abra os vidros, caso necessário.
3. No meio de trânsito pesado, deixe o motor em N (Neutral, Ponto morto) enquanto o carro estiver parado. Se for seguro, encoste

o veículo, coloque a alavanca em P (Estacionamento) ou N (Ponto morto) e deixe o motor em marcha lenta.

Caso o medidor de temperatura saia da zona de superaquecimento ou a advertência de superaquecimento deixe de ser exibida, o veículo já pode ser conduzido novamente. Continue conduzindo em baixa velocidade por mais ou menos 10 minutos.

Mantenha uma distância segura do carro à frente. Se a advertência não voltar a ser exibida, continue conduzindo normalmente.

Se a advertência continuar, estacione o veículo imediatamente.

Se não houver sinal de vapor, deixe o carro parado e em marcha lenta por três minutos. Se a advertência ainda estiver sendo exibida, desligue o motor até o mesmo esfriar. Veja também "Modo de funcionamento para proteção de motor superaquecido" a seguir.

**Modo de funcionamento para proteção de motor superaquecido**

Esse modo de funcionamento emergencial permite que o veículo seja conduzido a um local seguro em caso de emergência. Havendo uma condição de superaquecimento do motor, o modo de proteção de motor superaquecido, que alterna a ignição dos grupos de cilindros, ajuda a evitar danos ao motor. Nesse modo, há uma sensível perda de potência e desempenho do motor. O medidor de temperatura indicará superaquecimento. Deve-se evitar conduzir o veículo por muitos quilômetros (milhas) no modo de proteção contra superaquecimento.

**Nota**

Após dirigir em modo de proteção de motor superaquecido, deixe o motor esfriar antes de tentar quaisquer reparos, para evitar danos ao motor. O óleo do motor estará seriamente degradado. Conserte a causa da perda de líquido de arrefecimento, troque o óleo e reinicie o sistema de vida útil do óleo.

**Fluido do lavador**

Quando o nível de líquido lavador no reservatório está baixo, o Centro de informações ao motorista exibe a mensagem LOW WASHER FLUID (Nível baixo de fluido do lavador).

O reservatório de líquido do sistema de lavagem do para-brisa fica situado no lado do motorista do compartimento do motor.

Abra a tampa com o símbolo de lavador. Complete o tanque com fluido do lavador.

Para uma limpeza eficiente, recomenda-se acrescentar à água um aditivo de limpeza.

Não use sabão ou detergente comum, pois estes formam espuma e podem danificar a borracha dos limpadores. Lembre-se de travar a tampa após completar o reservatório.

**Freios****Desgaste dos freios**

Este veículo possui freios a disco. As pastilhas dos freios a disco possuem indicadores embutidos de desgaste, que emitem um som estridente de advertência quando as pastilhas estão desgastadas e precisam ser substituídas. O som pode ser intermitente ou pode ser ouvido constantemente quando o veículo está em movimento, exceto ao pisar com força no pedal de freio.

**⚠Atenção**

O som de advertência de desgaste dos freios significa que, em breve, os freios deixarão de funcionar adequadamente. Isso poderia provocar um acidente. Ao ouvir o som de advertência de desgaste dos freios, providencie o reparo do veículo em uma Concessionária ou Oficina autorizada Chevrolet.

Continuar a dirigir com as pastilhas de freio desgastadas pode levar à necessidade de reparos muito caros nos freios.

Algumas condições climáticas ou de rodagem podem provocar um chiado nos freios quando são aplicados pela primeira vez ou ao se pisar levemente no pedal de freio. Isso não significa que há algo de errado com os freios.

Para evitar pulsação dos freios, é preciso que as porcas das rodas estejam apertadas apropriadamente. Quando é feito o rodízio dos pneus, inspecione as pastilhas de freio

quanto ao desgaste e aperte as porcas das rodas de maneira uniforme e na sequência adequada.

As pastilhas de freio sempre devem ser substituídas em conjunto completo para cada eixo.

Cada vez que se aplica o freio, esteja o veículo em movimento ou não, os freios se ajustam em função do desgaste.

**Substituição de peças do sistema de freio**

O sistema de frenagem do veículo é complexo. As suas peças precisam ser da mais alta qualidade e precisam funcionar bem em conjunto para que a frenagem do veículo seja realmente boa. Este veículo foi projetado e testado com peças de freio da mais alta qualidade. Ao fazer a substituição de peças do sistema de frenagem - por exemplo, quando as pastilhas do freio se desgastam e instalam-se novas pastilhas - certifique-se de comprar peças novas e originais. Caso contrário, os freios podem não funcionar direito. Por exemplo, se alguém instalar pastilhas de freio erradas no veículo, o balanceamento dos freios dianteiros e traseiros pode ser afetado. O desempenho de frenagem esperado também pode mudar de muitas outras maneiras caso as peças erradas sejam instaladas no sistema de frenagem.

## Fluido de freios

Troque o fluido de freio a cada 12 meses.

Verifique o nível de fluido semanalmente.

O nível é visível através do reservatório transparente.

Certifique-se de que tal nível esteja entre as marcas "MIM" e "MÁX" do reservatório. Se o fluido estiver entre esses níveis não remova a tampa do reservatório, pois o contato com o ar resultará na absorção rápida de umidade, contaminando o fluido de freio. Caso o nível esteja abaixo do necessário procure a Concessionária ou Oficina Autorizada Chevrolet, pois existe uma relação entre o nível de fluido e o desgaste das pastilhas de freio.

Quando o fluido de freios cai a um nível baixo, a luz de advertência dos freios  acende-se.

Há apenas dois motivos para uma queda no nível de fluido no reservatório:

- O nível do fluido de freios cai devido ao desgaste normal das pastilhas de freio. Após a instalação de novas pastilhas, o nível de fluido sobe novamente.
- Um vazamento de fluido no sistema hidráulico também pode causar uma queda no nível de fluido. Providencie o conserto do sistema hidráulico, pois um vazamento significa que, mais cedo ou mais tarde, os freios deixarão de funcionar corretamente.

Não complete o reservatório do fluido de freios. Adicionar fluido ao reservatório não corrige o vazamento. Caso mais fluido seja adicionado e as pastilhas de freio estejam gastas, haverá fluido demais quando as pastilhas novas forem instaladas. Adicione ou retire fluido, conforme necessário, apenas quando algum reparo for efetuado no sistema hidráulico dos freios.

### Atenção

- Se o nível do fluido de freio no reservatório estiver fora da especificação, consulte a Rede de Concessionárias ou Oficinas Autorizadas Chevrolet.  
Caso seja adicionado fluido de freios em excesso, o fluido pode derramar no motor e pegar fogo, caso o motor esteja quente o suficiente. Você ou outras pessoas podem sofrer queimaduras, e o veículo pode ser danificado.
- O uso do veículo com pastilhas desgastadas ou vazamentos no sistema de freio pode prejudicar a integridade do sistema, que deverá ser reparado imediatamente na Rede de

Concessionárias ou Oficinas Autorizadas Chevrolet porque há risco para sua segurança.

- O fluido de freio é venenoso e corrosivo. Evite contato com os olhos, a pele, tecidos e superfícies pintadas.

O reservatório do cilindro mestre do freio contém fluido de freios DOT 3. Use apenas fluido DOT 3 novo proveniente de um recipiente lacrado. Sempre limpe a tampa do reservatório e a área ao redor da mesma antes de removê-la. Isso ajuda a impedir que qualquer sujeira entre no reservatório.

#### ⚠ Atenção

Caso o tipo errado de fluido seja usado no sistema de freios hidráulicos, os freios podem não funcionar adequadamente. Isso poderia provocar uma colisão. Sempre use o fluido de freios adequado.

### Cuidados com as novas pastilhas de freio

Quando instalar pastilhas novas, não freie com força demais durante os primeiros 300 km.

O desgaste das pastilhas não pode passar de certo limite. Por isso, a manutenção periódica detalhada no **Plano de manutenção preventiva** é da maior importância para a sua segurança.

### Bateria



A bateria ACDelco que equipa o seu veículo dispensa manutenção periódica. Se o veículo não for usado durante 30 dias ou mais, desconecte o cabo do pólo negativo da bateria para não descarregá-la.

#### Cuidado

- Palitos de fósforo perto da bateria podem causar a explosão dos gases nela contidos. Se você necessitar de mais iluminação no compartimento do motor, use uma lanterna.
- A bateria, mesmo vedada, contém ácido que pode causar queimaduras. Se o ácido cair em sua pele ou seus olhos, lave

as partes afetadas com muita água e procure cuidados médicos imediatamente.

- Para minimizar o risco de contato de gotas da solução com os olhos, use óculos de proteção ao manusear baterias.
- A General Motors não se responsabiliza por acidentes causados por negligência ou pelo manuseio incorreto de baterias.

#### Reciclagem obrigatória da bateria



Sempre que trocar a bateria, deixe a antiga no revendedor (resolução CONAMA 401/08, de 04/11/08):

- Todo consumidor/usuário final deve devolver a bateria usada do veículo. Ela não deve ser jogada fora no lixo comum.
- A loja da Rede Autorizada ou de autopeças onde você comprou a bateria do veículo deve aceitar a devolução da bateria usada e depois enviá-la ao fabricante para fins de reciclagem.

#### Cuidado

Riscos ao entrar em contato com a solução ácida e o chumbo:

- Composição básica: chumbo, ácido sulfúrico diluído e plástico.
- Se a solução ácida e o chumbo contidos na bateria forem descartados no ambiente de uma maneira incorreta, poderão contaminar o solo, o subsolo e a água, bem como causar riscos à saúde de seres humanos.

- Se houver contato acidental dos olhos ou da pele com esses produtos, as partes afetadas deverão ser lavadas imediatamente com água e será necessário procurar cuidados médicos.

- Sempre que carregar a bateria, mantenha-a em posição horizontal para evitar vazamento pelo respiro.

#### Prevenção de danos aos componentes eletrônicos



Para evitar a pane de componentes eletrônicos, nunca desconecte a bateria com o motor ligado.

Sempre que for desconectá-la, solte primeiro o cabo negativo e depois o positivo. Não inverta a posição dos cabos.

Ao reconectar, ligue primeiro o cabo positivo e depois o negativo.

## Substituição da palheta do limpador

### Palhetas do limpador no para-brisa

O funcionamento correto das palhetas do limpador do para-brisa e um campo de visão desimpedido são condições essenciais para uma direção segura. Verifique com frequência as palhetas do limpador. Limpe as palhetas com sabão neutro diluído em água. Evite usar o limpador a seco ou sem acionar os lavadores. Por questões de segurança, recomenda-se trocar as palhetas pelo menos uma vez por ano ou sempre que sua eficiência estiver reduzida, prejudicando a visibilidade na chuva.

### Troca das palhetas do limpador do para-brisa

1. Puxe o braço do limpador para longe do para-brisa.

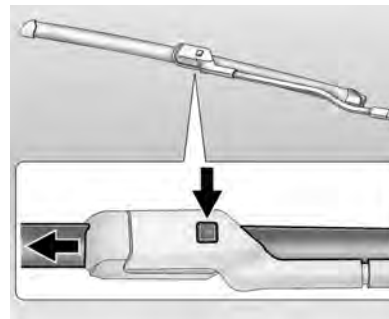

2. Pressione o pino de trava.
3. Deslize a palheta para frente.
4. Gire a palheta na sua direção e continue a deslizá-la para frente até que saia.
5. Instale a nova palheta no conector do braço e certifique-se de que as áreas sulcadas estão completamente presas na posição travada.



## Substituição de lâmpadas

A troca de lâmpadas deve ser efetuada de preferência na Rede de Concessionárias ou Oficinas Autorizadas Chevrolet. Quando for trocar uma lâmpada, desligue o respectivo interruptor. Evite tocar no vidro da lâmpada com as mãos nuas. Impressões digitais sobre o vidro evaporam e embaçam o vidro. Para limpar uma lâmpada manchada, use álcool e um pano limpo sem fiapos. A lâmpada trocada deve ter as mesmas características e capacidades da defeituosa.

<b>Aplicação</b>	<b>Potência (W)</b>
Luz de teto central	10,0
Lâmpada dianteira de leitura / Luz de teto dianteira	5,0
Lâmpada traseira de leitura	5,0

<b>Aplicação</b>	<b>Potência (W)</b>
Farol alto	65,0
Farol baixo	55,0
Luz indicadora dos sinalizadores de direção dianteiros	28,5 / 8,2
Luzes de estacionamento dianteiras	5,0
Faróis de neblina	55,0
Luz elevada de freio (luz de freio)	LED
Luzes indicadoras dos sinalizadores de direção traseiros / Luz de estacionamento traseira / Freio	LED
Luz de marcha à ré	19,5
Luz da placa	5,0 (x2)
Lanternas laterais	3,8

<b>Aplicação</b>	<b>Potência (W)</b>
Lâmpada do quebra-sol	1,4
Luz do porta-malas	12,4

### Atenção

A lâmpadas halógenas contêm gás pressurizado e podem explodir se arranhadas ou deixadas cair. Você pode se ferir ou ferir outras pessoas. Não esqueça de ler e seguir as instruções da embalagem da lâmpada.

## Faróis halógenos

O sistema dos faróis é equipado com lâmpadas separadas para os facho alto e baixo.

- Lâmpada (lado externo): farol baixo
- Lâmpada (lado interno): farol alto

Todas as lâmpadas não listadas aqui devem ser trocadas na sua Concessionária ou Oficina Autorizada Chevrolet.

Antes de executar qualquer procedimento de troca de lâmpada, desconecte o cabo negativo da bateria; e conecte-o novamente quando o procedimento estiver terminado.

### Luz da placa de licença

Para trocar a luz da placa de licença traseira:

1. Remova os parafusos do conjunto da luz da placa de licença traseira girando-os no sentido anti-horário.

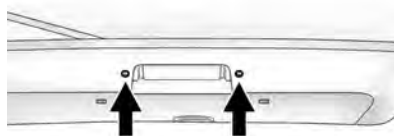

2. Gire e puxe o conjunto da luz da placa de licença para a frente através da abertura do painel.
3. Gire o soquete da lâmpada no sentido anti-horário e puxe a lâmpada para fora do soquete.
4. Insira a nova lâmpada e gire-a no sentido horário para instalá-la.
5. Recoloque o conjunto da luz da placa de licença empurrando-a através da abertura do painel.
6. Gire os dois parafusos que prendem o conjunto da luz da placa de licença no sentido horário para reinstalá-los.

### Luzes internas

Antes de retirar, feche as portas e desligue o interruptor das lâmpadas dianteiras de leitura, para que permaneçam desligadas durante a troca.

### Lâmpadas dianteiras de leitura/cortesia

1. Solte o conjunto da lente com uma espátula de nylon, introduzindo-a nos locais indicados na figura (setas) e girando-a.

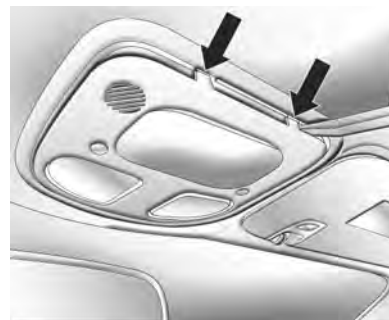

2. Puxe a lâmpada queimada para removê-la.

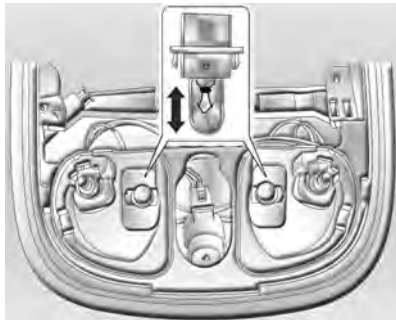

3. Instale a lâmpada nova, empurrando-a para dentro do soquete.
4. Usando apenas as mãos instale o conjunto da lente em seu alojamento.

#### Lâmpadas traseiras de leitura

1. Solte a lente com uma espátula de nylon, introduzindo-a nos locais indicados e girando-a.



2. Puxe a lâmpada queimada para removê-la.



3. Instale a lâmpada nova, empurrando-a para dentro do soquete.
4. Use apenas as mãos para instalar a lente em seu alojamento.

#### Lâmpada traseira de cortesia

1. Solte a lente com uma espátula de nylon, introduzindo-a nos locais indicados na figura e girando-a.



2. Puxe a lâmpada queimada para removê-la.

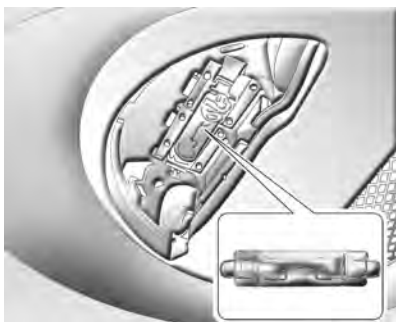

3. Instale uma nova lâmpada no soquete.
4. Usando apenas as mãos instale a lente.

#### Lâmpadas do quebra-sol

1. Solte a lente com uma espátula de nylon, introduzindo-a nos locais indicados e girando-a.

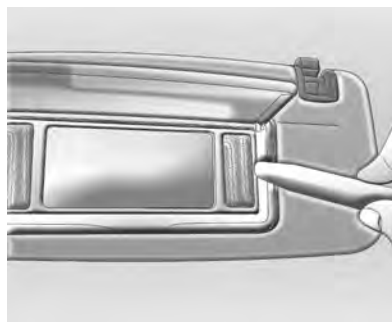

2. Puxe a lâmpada queimada para removê-la.



3. Instale uma nova lâmpada no soquete.
4. Usando apenas as mãos instale a lente.

## Sistema elétrico

### Caixa de fusíveis do compartimento do motor

É possível que o veículo não possua todos os fusíveis e funções descritas.

A caixa de fusíveis do compartimento do motor está situada no lado esquerdo do compartimento do motor, próximo da bateria.

#### **Nota**

Derramar líquido sobre qualquer componente elétrico do veículo pode provocar danos, não cobertos pela garantia de fábrica.

Fusíveis

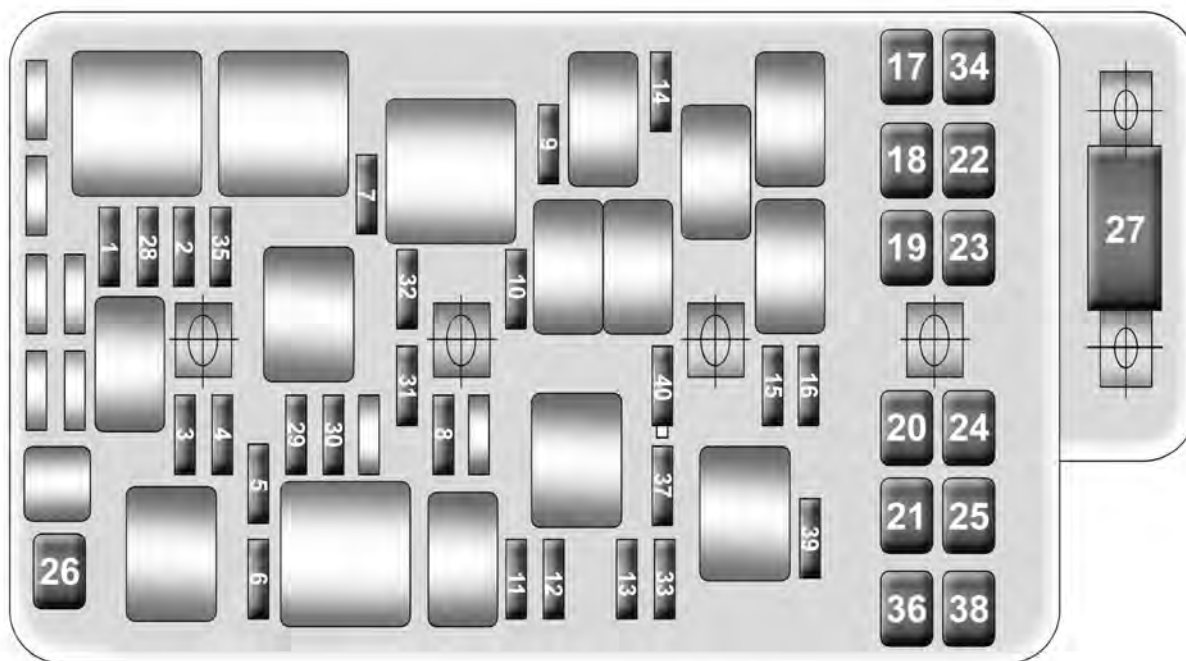

Posição dos fusíveis	Amp.	Circuito	Posição dos fusíveis	Amp.	Circuito	Posição dos fusíveis	Amp.	Circuito
1	10A	Embreagem do compressor do ar condicionado	10	15A	Farol de neblina dianteiro	19	30A	Relé de partida, aquecimento, ventilação, ventoinha do ar condicionado
2	15A	Controle eletrônico do corpo de aceleração	11	10A	Farol alto esquerdo	20	30A	Módulo de controle da carroceria, airbag, painel de instrumentos/ sistema antifurto, controle de aquecimento/ ventilação/ar condicionado, sensor de ignição e rádio
3	-	Não utilizado	12	10A	Farol alto direito			
4	10A	Módulo de controle da transmissão, ignição 1	13	10A	Módulo de controle do motor			
5	-	Não utilizado	14	25A	Limpador do para-brisa			
6	10A	Emissões	15	10A	Sistema de freio antiblocante (IGN 1)			
7	10A	Farol baixo esquerdo	16	10A	Módulo de controle do motor (IGN 1)	21	30A	Módulo de controle da carroceria funcionamento/ partida, airbag, direção elétrica
8	15A	Buzina	17	30A	Ventoinha 1			
9	10A	Farol baixo direito	18	30A	Ventoinha 2			

## 200 Cuidados com o veículo

Posição dos fusíveis	Amp.	Circuito	Posição dos fusíveis	Amp.	Circuito	Posição dos fusíveis	Amp.	Circuito
22	60A	Amplificador de áudio, luz de marcha a ré, tomada auxiliar, aquecimento dos bancos, controle remoto, desembaçador do vidro traseiro	25	50A	Módulo de controle da carroceria, travas das portas, luzes internas, espelhos elétricos, acessórios	33	10A	Luz auxiliar de freio (Brake light)
23	60A	Bancos elétricos, emissões 2, bomba de combustível, luzes de estacionamento, porta-malas	26	30A	Partida	34	20A	Vidros elétricos
24	60A	Sistema de freios antiblocantes (ABS)	27	80A	Direção elétrica	35	-	Não utilizado
			28	10A	Módulo de controle da transmissão	36	-	Não utilizado
			29	15A	Módulo de ignição, injetores, bobinas de ignição	37	5A	Controle do regulador de voltagem
			30	10A	Injetores de combustível	38	30A	Inversor CC/CA
			31	-	Não utilizado	39	30A	Sistema de freios antiblocantes
			32	-	Não utilizado	40	1A	Diodo do limpador (400V)



Relés

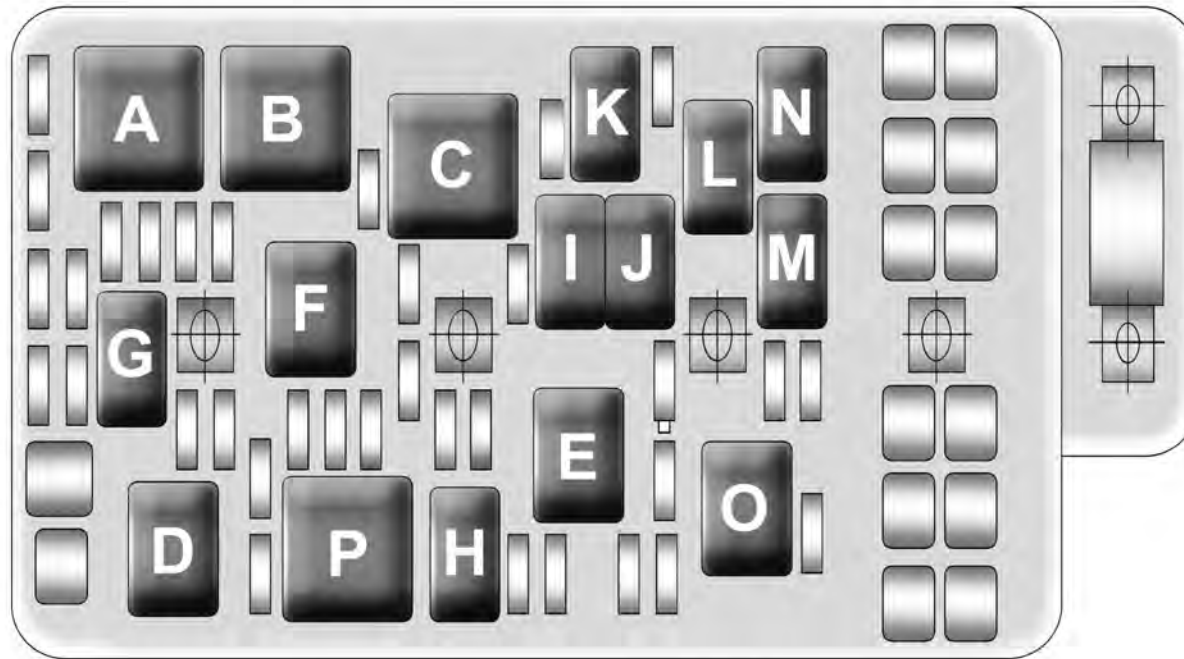

## 202 Cuidados com o veículo

<b>Posição do relé</b>	<b>Circuito</b>
A	Ventoinha 1
B	Ventoinha série/ paralelo
C	Ventoinha 2
D	Partida
E	Partida, ignição
F	Conjunto de motor e transmissão
G	Embreagem do compressor do ar condicionado
H	Farol alto
I	Faróis de neblina dianteiros
J	Buzina
K	Farol baixo
L	Limpador do para-brisa 1

<b>Posição do relé</b>	<b>Circuito</b>
M	Limpador do para-brisa 2
N	Não utilizado
O	Luzes de freio
P	Não utilizado

### Caixa de fusíveis do painel de instrumentos

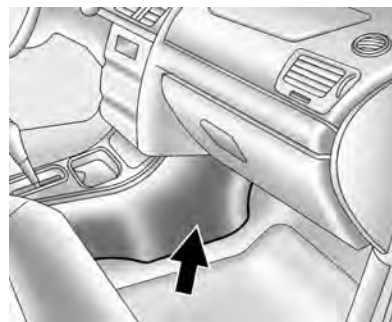

A caixa de fusíveis do painel de instrumentos fica localizada sob o painel de instrumentos (seta) próximo do assoalho, no lado do passageiro.

Retire a tampa do painel para obter acesso à caixa de fusíveis, então retire a tampa da caixa para obter acesso aos fusíveis e ao relé.

É possível que o veículo não possua todos os fusíveis e funções descritas.

Fusíveis

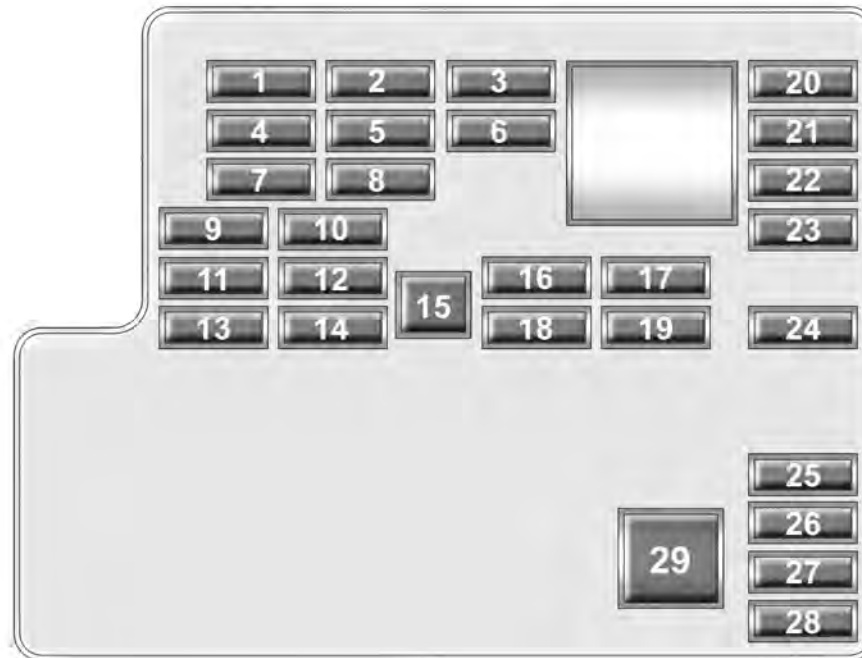

## 204 Cuidados com o veículo

Posição dos fusíveis	Amp.	Circuito	Posição dos fusíveis	Amp.	Circuito	Posição dos fusíveis	Amp.	Circuito
1	2A	Espelhos retrovisores elétricos	10	-	Não utilizado	17	20A	Botão do aquecimento/ventilação/ar condicionado/ventoinha
2	2A	Direção elétrica	11	10A	Lâmpadas internas	18	-	Não utilizado
3	2A	Botão do controle de velocidade de cruzeiro, indicador de condição do air bag do passageiro	12	-	Não utilizado	19	-	Não utilizado
4	-	Não utilizado	13	15A	Travas das portas	20	10A	Conjunto do painel de instrumentos, módulo de controle do sistema antifurto
5	-	Não utilizado	14	10A	Aquecimento dos bancos dianteiros, espelho retrovisor interno	21	10A	Conector do link controle do sistema de aquecimento, ventilação e ar condicionado
6	10A	Airbag	15	30A	Vidros elétricos	22	2A	Interruptor da ignição
7	-	Não utilizado	16	10A	Cabo de diagnóstico e falha/controle do sistema de ar condicionado e aquecimento			
8	10A	Comando do limpador/lavador do para-brisa						
9	2A	Iluminação do volante						

<b>Posição dos fusíveis</b>	<b>Amp.</b>	<b>Circuito</b>
23	10A	Sistema de áudio
24	10A	Airbag
25	-	Porta fusível de reserva
26	-	Porta fusível de reserva
27	-	Porta fusível de reserva
28	-	Porta fusível de reserva
29	-	Extrator de fusível

**Relé**

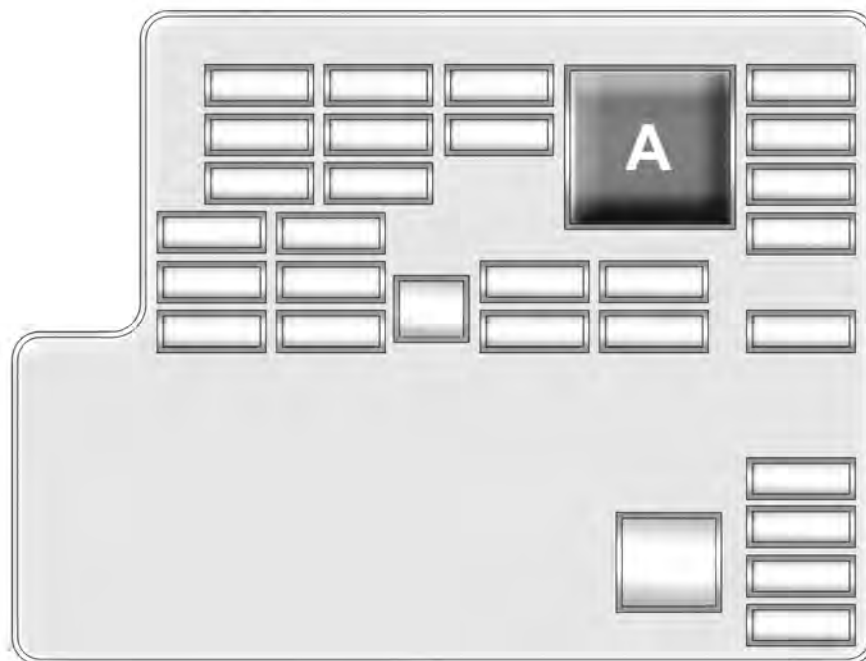

Posição do relé	Circuito
A	Relé do aquecimento/ventilação/ar condicionado/ventoinha

**Caixa de fusíveis do compartimento de carga**

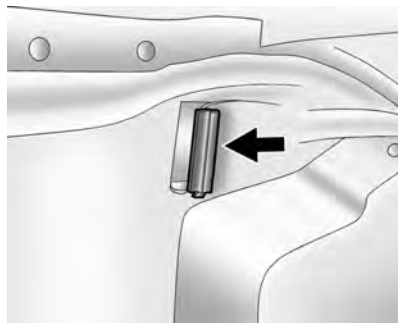

A caixa de fusíveis do compartimento de carga encontra-se no porta-malas do veículo. Pode-se obter acesso

à caixa de fusíveis através do painel do porta-malas do lado esquerdo da área traseira de carga.

É possível que o veículo não possua todos os fusíveis e funções descritas.

Fusíveis

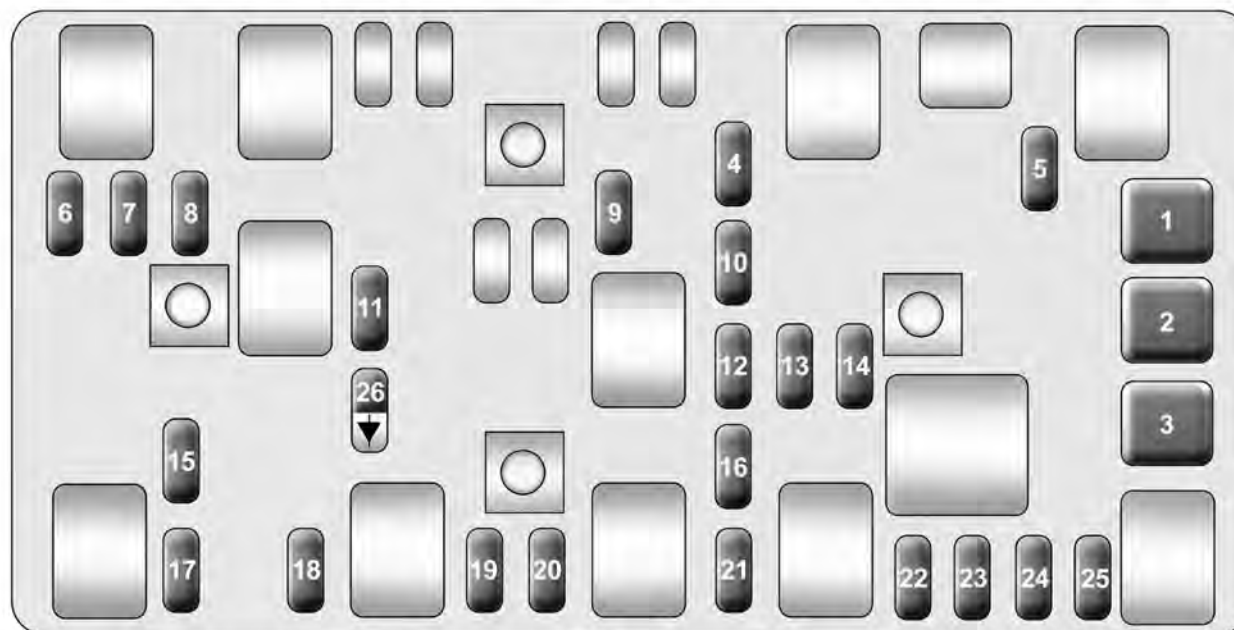



Posição dos fusíveis	Amp.	Circuito	Posição dos fusíveis	Amp.	Circuito	Posição dos fusíveis	Amp.	Circuito
1	30A	Controles do banco do passageiro	10	-	Não utilizado	22	10A	Abertura do porta-malas
2	30A	Controles do banco do motorista	11	-	Não utilizado	23	30A	Desembaçador traseiro
3	-	Não utilizado	12	-	Não utilizado	24	10A	Espelhos retrovisores aquecidos
4	-	Não utilizado	13	25A	Amplificador de áudio	25	15A	Bomba de combustível
5	10A	Emissão 2, válvula solenoide de purga do câmbio	14	15A	Controles do aquecimento dos bancos	26	1,5A	Diodo da lâmpada do porta-malas (400 V)
6	10A	Luzes de estacionamento, ajuste de intensidade no painel de instrumentos	15	-	Não utilizado			
7	-	Não utilizado	16	7,5A	Controle remoto			
8	-	Não utilizado	17	10A	Luz de marcha à ré			
9	-	Não utilizado	18	-	Não utilizado			
			19	-	Não utilizado			
			20	20A	Tomadas elétricas auxiliares			
			21	-	Não utilizado			

Relés

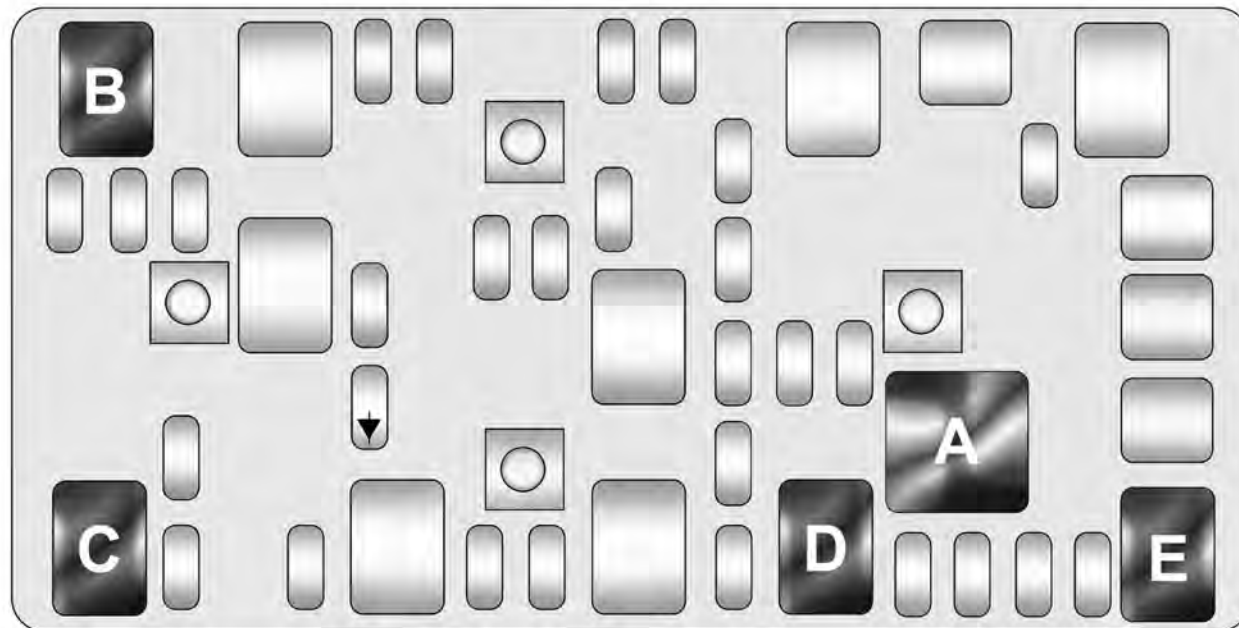

Posição do relé	Circuito
A	Desembaçador do vidro traseiro
B	Luzes de estacionamento
C	Luz de marcha à ré
D	Abertura do porta-malas
E	Bomba de combustível

## Ferramentas do veículo

### Ferramentas

As ferramentas do veículo ficam guardadas embaixo do pneu reserva, no porta-malas.

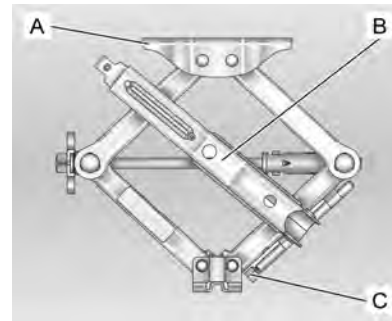

São elas:

- A. Macaco
- B. Chave de roda e alavanca do macaco
- C. Extensão de para fixação do pneu reserva com pressão baixa no porta-malas.

## Rodas e pneus

Os pneus originais de fábrica atendem as características técnicas do seu veículo e oferecem máximo conforto e segurança ao dirigir.

### Nota

Se for necessário substituir pneus ou rodas com um tamanho diferente daqueles instalados na fábrica, consulte a Rede de Concessionárias ou Oficinas Autorizadas Chevrolet. O uso de pneus ou de rodas inadequados pode causar a perda da garantia.

Colocar rodas ou pneus de tamanho diferente dos originais pode afetar o desempenho do veículo, inclusive a frenagem, as características de conforto e manejo, a estabilidade e a resistência ao capotamento. Além do mais, caso o veículo possua sistemas eletrônicos tais como freios antiblocantes, controle de tração e controle eletrônico de estabilidade, o desempenho desses sistemas pode ser afetado.

## 212 Cuidados com o veículo

Substitua qualquer roda que esteja torta, rachada ou muito enferrujada ou corroída.

Sempre use a roda, os parafusos e porcas corretas para a troca.

### ⚠ Atenção

Misturar pneus pode provocar perda do controle ao dirigir. Misturar pneus de diferentes tamanhos, marcas ou tipos (radial com não radial) pode afetar a dirigibilidade do veículo, possivelmente provocando uma colisão e também pode causar danos ao seu veículo. Certifique-se de que está usando pneus de tamanho, marca e tipo corretos em todas as rodas.

### Conferência da pressão dos pneus

É essencial para o conforto, a segurança e a durabilidade dos pneus que eles sejam mantidos na pressão recomendada.

Verifique-a semanalmente, incluindo o pneu reserva, e antes de qualquer viagem longa ou para o veículo carregado. Os pneus devem ser verificados ainda frios, com um manômetro calibrado.

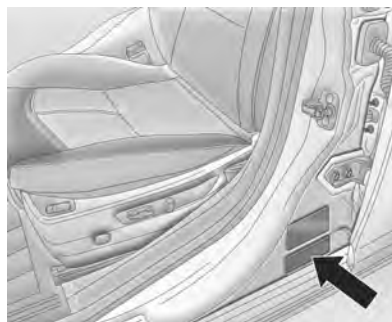

As pressões dos pneus estão indicadas na etiqueta (seta) mostrada na figura.

A pressão incorreta aumenta o desgaste dos pneus e prejudica o desempenho do veículo, o conforto dos passageiros e o consumo de combustível.



O excesso de pressão resultante do aquecimento dos pneus depois de uma viagem é normal e não deve ser reduzido.

Depois de conferir a pressão, recoloque as tampas das válvulas.

### Balanceamento das rodas

As rodas do seu veículo devem estar balanceadas para evitar vibrações no volante e proporcionar uma direção segura e confortável.

Caso você perceba desgaste incomum dos pneus ou sinta que o veículo está puxando para um dos lados, pode haver necessidade de

verificar o alinhamento. Caso você perceba que o veículo vibra ao ser conduzido em uma rua ou estrada em boas condições, pode haver necessidade de refazer o balanceamento das rodas.

<b>Cuidado</b>
Após fazer o rodízio dos pneus, recomenda-se verificar o balanceamento dos conjuntos de rodas e pneus.

### Sistema de monitoramento da pressão do pneu

Por meio da tecnologia de rádio e monitoramento, os sensores do TPMS monitoram a pressão do ar nos pneus e transmitem as leituras de pressão a um receptor localizado no veículo.

Todos os pneus, inclusive o reserva, devem ser verificados semanalmente (quando frios) e enchidos até a pressão recomendada pela montadora, que se encontra na etiqueta de pressão dos pneus.

(Caso os pneus do seu veículo sejam de tamanho diferente do indicado na etiqueta de pressão dos pneus, determine a pressão de enchimento adequada para os pneus.)

O monitor de pressão dos pneus emite um alerta quando há uma redução considerável na pressão de um ou mais pneus, acendendo a luz de advertência de baixa pressão dos pneus no painel de instrumentos.

Como um recurso de segurança adicional, seu veículo foi equipado com um sistema de monitoramento da pressão dos pneus (TPMS) por meio da tecnologia de rádio e monitoramento.

Quando esta luz se acender, você deve parar o carro para verificar os pneus o mais rapidamente possível e inflá-los até a pressão adequada. A luz de advertência permanecerá acesa até a pressão do(s) pneu(s) ser corrigida. Dirigir com o pneu descalibrado provoca superaquecimento do pneu, e pode levar a uma falha do pneu. A perda de pressão do pneu também reduz

a economia de combustível e a vida útil do pneu, além de afetar a dirigibilidade e a frenagem do veículo.

Note-se que o TPMS não substitui a manutenção adequada dos pneus. É responsabilidade do motorista manter a pressão correta dos pneus, mesmo se estes não estiverem descalibrados o suficiente para acionar a luz indicadora de pressão baixa do TPMS.

O seu veículo também possui um indicador de falha do TPMS, para indicar quando o sistema não estiver funcionando adequadamente.

O indicador de falha do TPMS usa a luz indicadora de baixa pressão dos pneus. Quando o sistema detecta uma falha, a luz indicadora piscará durante aproximadamente um minuto e então permanecerá acesa continuamente. Essa sequência continuará cada vez que for dada a partida, até que a falha seja solucionada.

## 214 Cuidados com o veículo

Quando o indicador de falha está aceso, é possível que o sistema não detecte ou não indique baixa pressão nos pneus como deveria. As falhas do TPMS podem ocorrer por vários motivos, inclusive pela utilização de pneus ou rodas não originais do veículo. Após trocar um ou mais pneus ou rodas, sempre verifique se a luz de falha do TPMS está acesa, para certificar-se de que os pneus e rodas novos permitem que o TPMS continue funcionando adequadamente.

Simultaneamente, o Centro de informações ao motorista exibe uma mensagem pedindo a verificação da pressão de um pneu específico. A luz de advertência de baixa pressão do pneu e a mensagem de advertência do Centro de informações ao motorista acenderão a cada ciclo de ignição até que os pneus sejam calibrados com a pressão correta. O motorista pode consultar os níveis de pressão dos pneus no Centro de informações ao motorista.

Em dias frios, a luz de advertência de baixa pressão do pneu pode acender-se assim que o veículo der a partida e apagar-se quando o veículo começar a se movimentar. Isso pode ser um indicador precoce de que a pressão do(s) pneu(s) está abaixando, e que os pneus precisam ser calibrados.



### Nota

Este equipamento opera em caráter secundário, ou seja, não tem proteção contra interferência nociva, mesmo de estações do mesmo tipo, e não pode causar interferência em sistemas que funcionem em caráter primário.

### Luz de funcionamento incorreto do TPMS e mensagem

O TPMS não funcionará corretamente caso um dos sensores do TPMS estiver faltando ou inoperante. Quando o sistema detecta um funcionamento incorreto, a luz de advertência de pneu murcho pisca durante 1 minuto e estão permanece acesa durante o lembrete do ciclo de ignição. Também é exibida uma mensagem no Centro de informações ao motorista. A luz de advertência de baixa pressão do pneu e a mensagem de advertência acenderão a cada ciclo de ignição até que o problema seja corrigido. Algumas das condições que fazem

com que a luz de funcionamento incorreto e a mensagem de advertência se acendam são:

- Um dos pneus foi substituído por um pneu reserva. O pneu reserva não possui um sensor TPMS. A luz de funcionamento incorreto e a mensagem de advertência do TPMS devem apagar assim que o pneu que contém o sensor TPMS for reinstalado.
- O processo de combinação do sensor TPMS foi iniciado porém não foi completado ou não foi completado com sucesso após o rodízio dos pneus do veículo. A mensagem do Centro de informações ao motorista e a luz de funcionamento incorreto do TPMS devem apagar assim que o processo de combinação do sensor TPMS seja executado com sucesso.
- Um ou mais sensores TPMS estão faltando ou estão danificados. A mensagem de advertência e a luz de funcionamento incorreto do TPMS devem apagar assim que os

sensores estejam instalados e o processo de combinação do sensor seja executado com sucesso.

- Os pneus ou as rodas de substituição não combinam com os pneus e rodas originais do veículo. Pneus e rodas que não sejam os recomendados para o veículo podem impedir que o TPMS funcione corretamente.
- Operar dispositivos eletrônicos ou estar próximo de instalações que utilizam frequências de ondas de rádio similares ao TPMS pode causar o funcionamento incorreto dos sensores do TPMS.

Se o TPMS não está funcionando ele não pode detectar ou sinalizar uma condição de pneu murcho. Consulte a Concessionária ou Oficina Autorizada Chevrolet para reparos se a luz de funcionamento incorreto do TPMS e a mensagem de advertência se acenderem e permanecerem acesas.

### Processo de combinação do sensor TPMS

Cada sensor TPMS possui um código de identificação específico. Sempre que substituir um ou mais sensores TPMS ou fizer o rodízio dos pneus, os códigos de identificação deverão ser combinados para o pneu novo/local novo da roda. Os sensores são combinados, às posições dos pneus/rodas, na seguinte ordem: pneu dianteiro do lado do motorista, pneu dianteiro do lado do passageiro, pneu traseiro do lado do passageiro e pneu traseiro do lado do motorista por meio de uma ferramenta de diagnóstico TPMS. Consulte a Concessionária ou Oficina Autorizada Chevrolet para executar o reparo.

### Inspeção dos pneus

Os impactos contra as guias da calçada podem causar danos internos nas rodas e pneus. Danos ocultos nos pneus, percebidos tardiamente, podem provocar risco de acidentes em alta velocidade.

## 216 Cuidados com o veículo

Portanto, se for preciso subir em uma guia, faça-o lentamente e no ângulo reto, se possível.

Ao estacionar, verifique se os pneus não ficam pressionados contra a guia da calçada. Verifique regularmente o desgaste dos pneus (profundidade dos sulcos) ou danos visíveis. Verifique também possíveis danos às rodas.

No caso de danos ou desgaste anormal dos pneus, consulte a Concessionária ou Oficina Autorizada Chevrolet.

### Rodízio dos pneus

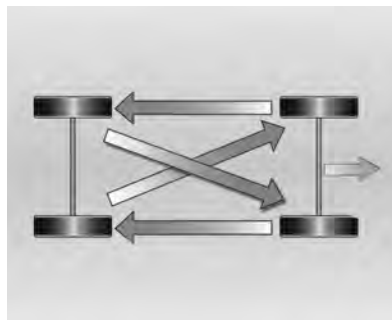

Os pneus dianteiros e traseiros exercem fenômenos de trabalho distintos e podem apresentar desgaste diferente, dependendo diretamente da utilização nos diversos tipos de pavimentos, modo de dirigir, alinhamento da suspensão, balanceamento das rodas, pressão dos pneus etc.

O proprietário deve efetuar uma avaliação das condições de uso do veículo e praticar o rodízio dos pneus em intervalos curtos de quilometragem, não devendo

exceder 10.000 km rodados. O resultado obtido será um desgaste regular da banda de rodagem e, conseqüentemente, maior durabilidade dos pneus.

O rodízio dos pneus deve ser efetuado conforme a figura.

A condição dos pneus é um dos itens da inspeção periódica na Rede de Concessionárias ou Oficinas Autorizadas Chevrolet, as quais estão capacitadas para diagnosticar indícios de desgaste irregular ou qualquer defeito que comprometa o produto.

Não inclua o pneu reserva compacto no rodízio de pneus.

#### Nota

- Após realizar o rodízio dos pneus, ajuste a pressão de enchimento dos pneus dianteiros e traseiros conforme mostrado na etiqueta de Informações sobre pressão, e execute o processo do sistema



de correspondência do Sistema de monitoramento da pressão dos pneus.

- Certifique-se de que todas as porcas das rodas estão apertadas corretamente.

#### Cuidado

- Devido ao envelhecimento, a borracha do pneu se **deteriora**. Isto também é válido para **pneus de reserva**, mesmo que não sejam usados.
- O **envelhecimento** dos pneus depende de muitas condições de uso, incluindo-se temperatura, condições de carga e também sua pressão de enchimento.
- Os pneus devem ser levados regularmente ao serviço de assistência técnica do fabricante para avaliar as condições de uso.

- Um **pneu reserva** que não seja usado dentro de um período de **6 anos** deverá ser usado somente em emergências. Quando esse pneu estiver em uso, dirija a velocidades reduzidas.

#### Reposição dos pneus



Por razões de segurança, os pneus devem ser substituídos quando a profundidade dos sulcos da banda de rodagem se aproximar de 3 mm.

#### Cuidado

- A profundidade mínima dos sulcos é de 1,6 mm. O símbolo (▲), nos flancos dos pneus como mostrado na figura, identificam onde estão localizadas as saliências para comparação de profundidade mínima.
- Observe que o perigo de aquaplanagem será maior se os pneus estiverem desgastados.

O pneu também deve ser substituído quando apresentar cortes, bolhas nas laterais ou qualquer outro tipo de deformação.

#### Nota

Ao substituir, use pneus da mesma marca e dimensão, substituindo, preferivelmente, todo o jogo no mesmo eixo, dianteiro e traseiro.

### Comprando pneus novos

Caso necessite trocar os pneus, a GM recomenda que obtenha pneus com a mesma especificação e características dos pneus originais.

Veículos que possuem sistema de monitoramento da pressão dos pneus podem exibir uma advertência errônea de pressão baixa se forem instalados pneus que não sejam originais.

### Troca de pneu

Ao trocar o pneu, tenha os seguintes cuidados:

- Nunca entre embaixo de um veículo suspenso no macaco.
- Não ligue o motor durante a troca.
- Use o macaco somente para trocar os pneus.
- Não permita que os passageiros permaneçam no veículo.

Faça a troca dos pneus como segue:

1. Estacione sobre uma superfície plana.

2. Ligue o pisca-alerta e aplique firmemente o freio de estacionamento.
3. Coloque a alavanca de câmbio em P (Estacionamento).
4. Coloque corretamente o triângulo de advertência atrás do veículo.

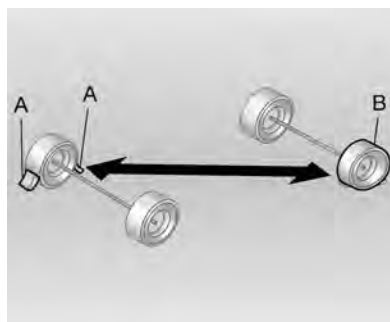

5. Bloqueie a roda diagonalmente oposta à que será trocada (B) com calços de madeira (A), quaisquer blocos de madeira ou pedras disponíveis, na frente e atrás dela.

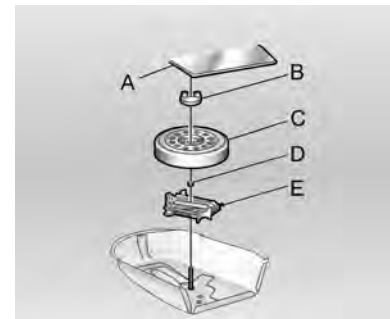

6. Abra o porta-malas e remova o tapete do mesmo (A).
7. Gire a porca borboleta (B) no sentido anti-horário e remova-a. Então, retire o pneu reserva compacto (C).
8. Remova a porca borboleta que prende o macaco (D).
9. Remova as ferramentas (E) do porta-malas.

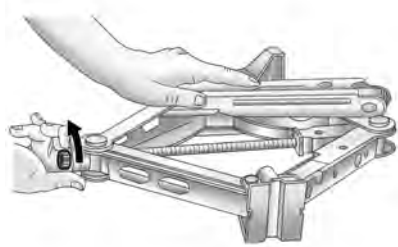

10. Gire a porca borboleta no sentido anti-horário para soltar a chave de roda/alavanca do macaco.

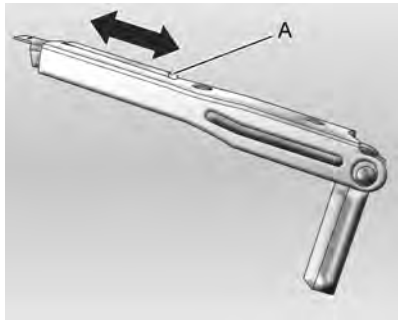

11. Aperte o botão (A) e puxe na direção da seta.



12. Com a chave de roda, afrouxe as porcas da roda, soltando 1/2 a 1 volta no sentido anti-horário, sem retirá-las.

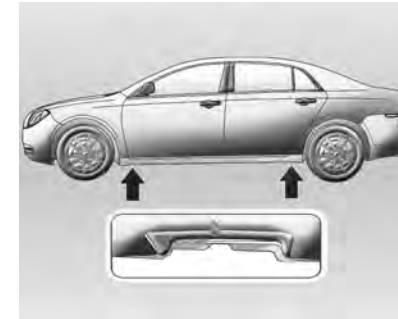

13. Observe os pontos de ancoragem do macaco (setas) sob a carroceria.

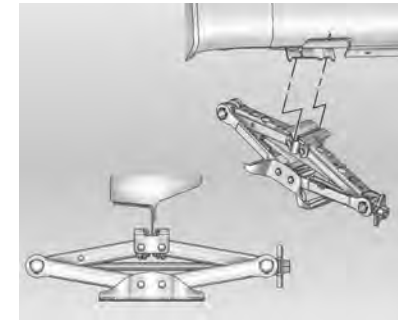

## 220 Cuidados com o veículo

14. Posicione a parte superior do macaco nos pontos de ancoragem mais próximos do pneu murcho. Certifique-se de que a flange sob a carroceria está devidamente encaixada no rebaixo da parte superior do macaco. Não posicione o macaco sob um dos painéis da carroceria, fora da flange.
15. Instale o macaco, certifique-se de que a borda da sua base está encostando completamente no chão e que fique posicionado diretamente embaixo do flange da carroceria.



16. Para levantar o veículo, conecte a alavanca ao macaco e gire-a no sentido horário conforme mostrado na figura, primeiro na direção da seta 1 e depois na direção das setas 2, repetindo a operação.

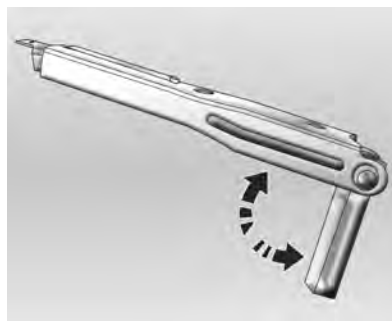

### Nota

O macaco é projetado para permitir a elevação ou abaixamento do veículo sem a necessidade de dar uma volta completa na alavanca do macaco; para isso, use a articulação da alavanca.

### ⚠ Atenção

O posicionamento incorreto em relação ao descrito acima poderá fazer com que o veículo deslize do macaco.

17. Retire as porcas da roda.
18. Remova qualquer ferrugem ou sujeira das porcas das rodas, superfícies de montagem e pneu reserva.
19. Instale o pneu reserva compacto.

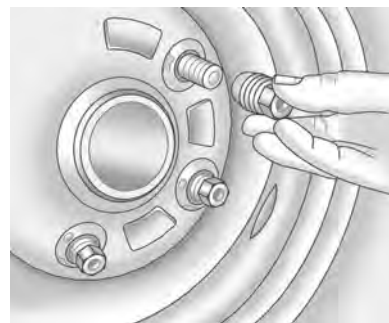

**Nota**

Jamais use óleo ou graxa nas porcas e parafusos, pois isto pode fazer com que as porcas se afrouxem e caiam.

20. Instale as porcas da roda e aperte-as parcialmente.
21. Baixe o veículo.



22. Aperte as porcas da roda na sequência mostrada.
23. Guarde o pneu removido, o macaco, a chave de roda e o triângulo de segurança.

24. Mande o pneu danificado para reparos, faça o balanceamento e reinstale-o no veículo o mais rápido possível.

**Armazenando um pneu furado e as ferramentas**

Para armazenar o pneu furado e o macaco no compartimento do pneu reserva compacto:

1. Abra o porta-malas.
2. Guarde o triângulo de segurança.
3. Remova a extensão para fixação (com a capa) da roda danificada do macaco e remova a calota central da roda.

**Nota**

A calota central não cabe no pneu reserva compacto do veículo. Caso você tente colocar a calota central no reserva compacto, tanto a calota central quanto o pneu podem ser danificados. Guarde a calota até o reparo ou troca do pneu furado.

4. Feche a chave de roda com o mesmo botão usado para estendê-la.

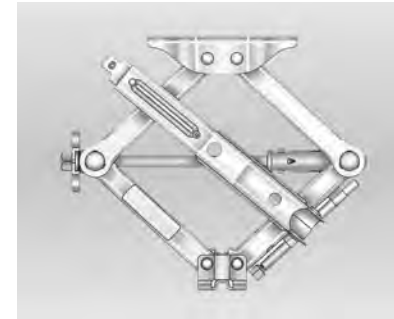

5. Conecte a chave de roda ao macaco, inserindo a lingueta da chave no orifício lateral do macaco. Coloque então o cabo da chave sobre a lingueta lateral do macaco. O conjunto deverá ficar como o da figura.
6. Instale o macaco, girando a porca no sentido horário, até prender a chave.

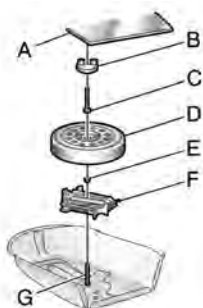

7. Coloque o macaco (F) sobre o assoalho do porta-malas, certificando-se de que o parafuso (G) está inserido no furo central da chave de roda.
8. Insira a porca do macaco (E) no parafuso e rosqueie para fixar o macaco. Com a capa colocada para evitar que a roda se arranhe, rosqueie a extensão para fixação da roda (C) no parafuso (G).
9. Com a haste da válvula para cima, coloque o pneu (D) no assoalho do porta-malas. É possível que o pneu não fique completamente achatado.

10. Alinhe o parafuso (G) com o centro da roda.
11. Remova a capa da extensão para fixação da roda.
12. Prenda o pneu e a roda com a porca borboleta maior (B).
13. Guarde a capa da extensão para fixação da roda.
14. Instale o tapete do porta-malas (A) e feche o porta-malas.

## Pneu reserva

### Pneu reserva compacto



O pneu reserva compacto tem dimensões, pressão e vida útil diferentes daquelas dos pneus normais. Devem ser usados apenas em emergências, e ser substituídos o mais rapidamente possível.

Embora o pneu reserva compacto esteja completamente cheio quando o veículo é novo, é possível que o pneu perca pressão ao longo do tempo. Verifique a pressão de enchimento periodicamente.

A pressão deve ser de 60 psi (420 kPa).

Não use o pneu reserva compacto em outro veículo.

#### Nota

As especificações técnicas do conjunto roda/pneu reserva são diferentes das do conjunto roda/pneu normal. Devido a essa diferença, recomendamos não usar o conjunto roda/pneu reserva por mais de 100 km nem incluí-lo no rodízio de pneus. Essa diferença não interfere com a segurança do veículo.

**⚠Atenção**

Ao usar o pneu reserva compacto, não exceda a velocidade de 80 km/h.

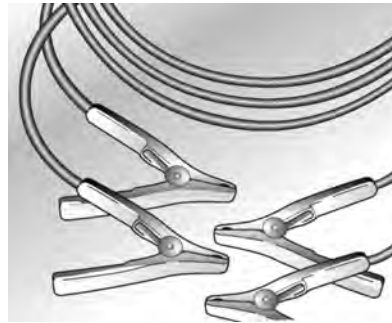
**Partida do motor com cabos auxiliares**

Para dar partida em um veículo com a bateria descarregada, ligue os cabos auxiliares na bateria de outro veículo. Isto deve ser feito com extremo cuidado e cumprindo as instruções a seguir.

**⚠Atenção**

Tome muito cuidado ao dar a partida com cabos auxiliares. A inobservância das seguintes instruções poderá causar danos pessoais pela explosão da bateria ou danos aos sistemas elétricos de ambos os veículos.

**⚠Atenção**

Evite contato com os olhos, a pele, tecidos e superfícies pintadas. O fluido contém ácido sulfúrico, que pode causar ferimentos e danos em caso de contato direto.

Execute as operações na sequência abaixo:

1. Verifique se a tensão da bateria auxiliar é a mesma da bateria do veículo cujo motor se deseja ligar.
2. Durante a operação de partida, não se aproxime da bateria.

## 224 Cuidados com o veículo

3. Com a bateria auxiliar instalada no outro veículo, não permita o contato entre os dois.
4. Verifique se os cabos auxiliares não apresentam isolamentos frouxos ou ausentes.
5. Não permita que os terminais dos cabos auxiliares se toquem ou toquem partes metálicas do veículo.
6. Desligue a ignição de ambos os veículos. Desligue o rádio, qualquer outro acessório ou equipamento e também as luzes do veículo.
7. Aplique com firmeza o freio de estacionamento. Coloque a alavanca de câmbio em P (Estacionamento).
8. Remova a tampa da bateria e localize os terminais positivo (+) e negativo (-) nas baterias.

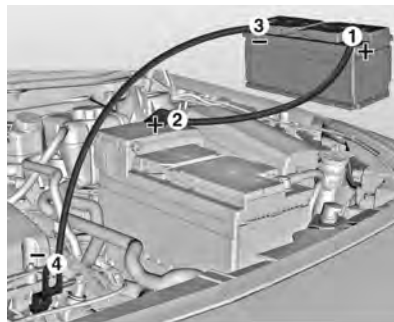

9. Conecte os cabos auxiliares na sequência indicada:
  - ◆ + com +: o borne positivo da bateria auxiliar (1) com o borne positivo da bateria descarregada (2).
  - ◆ - com terra: o borne negativo da bateria auxiliar (3) com um ponto de aterramento do veículo afastado 45 cm da bateria e de partes móveis e/ou fontes de calor (4).
10. Dê a partida no veículo com a bateria boa e deixe-o funcionar por algum tempo.

11. Mantenha o motor funcionando durante pelo menos quatro minutos com os cabos conectados, para estabilizar a voltagem da bateria.
12. Ligue o motor do veículo cuja bateria está descarregada. Se o motor não ligar depois de algumas tentativas, pode haver a possibilidade de alguns reparos.
13. Mantenha o motor funcionando para remover os cabos auxiliares como segue:
  - ◆ Primeiro, o cabo auxiliar negativo (4 e 3).
  - ◆ Depois, o cabo auxiliar positivo (1 e 2).

Durante a remoção de cada borne auxiliar, certifique-se de que não há contato com nenhum outro componente de metal enquanto a ponta oposta está conectada.

### Nota

O motor do veículo que fornece a alimentação auxiliar para a partida deve funcionar durante a operação.



**Nota**

Caso o rádio esteja ligado durante essa operação, ele poderá ser seriamente danificado. O custo dos reparos não será coberto pela garantia.

**Cuidado**

Os ventiladores e outras partes móveis do motor podem causar ferimentos sérios. Mantenha as mãos e roupas afastados das partes móveis quando o motor estiver funcionando.

**Partida com a bateria descarregada**

**Nota**

- Nunca dê partida no motor durante uma carga rápida na bateria. Isto poderá causar danos aos componentes elétricos.
- Nunca ligue o motor enquanto o veículo está sendo rebocado ou guinchado; caso contrário o veículo poderá ser danificado.

**Reboque**

**Reboque do veículo**

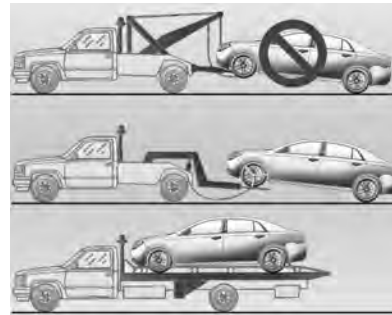

Em situações de emergência que exijam o reboque do veículo, procure, de preferência, empresas especializadas em guinchos ou a assistência oficial da rodovia, usando veículos de reboque que tenham apoio para as rodas ou plataforma para receber o automóvel.

**Nota**

O veículo não deve ser levantado pelo sistema de suspensão tanto dianteiro como traseiro; existe o risco de danificá-lo.

Jamais reboque o veículo pela traseira.

Em caso de uso de correntes ou de cintas para segurar o veículo, tome cuidado para não danificar a tubulação ou os chicotes elétricos.

## Cuidados com a aparência

### Limpeza externa

Aqui você encontra informações sobre os cuidados periódicos com a aparência do seu veículo. Observá-los é pré-requisito para o atendimento em garantia de reclamações sobre o acabamento e a pintura externos. As recomendações apresentadas nesta seção evitarão danos resultantes dos efeitos do meio ambiente a que o seu veículo ficar exposto.

### Limpeza externa

A melhor maneira de preservar o acabamento do veículo é lavá-lo com frequência.

### Lavagem

- Não lave o veículo sob os raios diretos do sol.
- Desloque os limpadores do para-brisa.

- Espalhe água em abundância sobre toda a carroceria para remover o pó.
- Não jogue água diretamente no radiador para não deformar seu núcleo e, com isto, prejudicar a eficiência do sistema. Use apenas ar comprimido.
- Se desejar, aplique um sabão neutro ou xampu e esfregue com uma esponja ou toalha macia enquanto enxágua a área. Retire todo detergente ou xampu antes de secar.
- Use uma esponja ou toalha separada para limpar os vidros, a fim de não deixá-los engordurados.
- Limpe a borracha das palhetas com água em abundância e detergente suave.
- Pontos de óleo, asfalto ou lama da estrada podem ser removidos com solvente. É recomendável não lavar a carroceria inteira com o solvente.
- Depois de lavar, seque-a bem.

### Aplicação de cera

Aplique cera de silicone no veículo se notar gotas de água na pintura depois de enxaguar. Não aplique cera nos componentes plásticos ou de vidro, pois é difícil remover as manchas sobre eles.

### Polimento

Uma vez que a maioria dos polidores contém abrasivos, mande polir o veículo em um serviço especializado.

### Riscos e corpos estranhos na pintura

Qualquer lasca de pedra, rachadura ou arranhão profundo no acabamento deve ser prontamente reparado na Rede de Concessionárias ou Oficinas Autorizadas Chevrolet, pois o metal exposto sofre corrosão acelerada que pode se alastrar. Se você notar manchas de óleo ou piche, resíduos de pintura rodoviária, seiva de árvore, excremento de aves, produtos químicos de chaminés industriais, sal marinho e outras, mande-as remover

o mais depressa possível. Use solvente para remover manchas de óleo, piche e restos de tinta (consulte Lavagem, em Limpeza externa).

**Nota**

Não utilize agentes de limpeza que sejam à base de petróleo ou que contenham ácidos ou abrasivos, pois eles podem danificar a pintura, o metal ou plástico do veículo. Siga todas as instruções do fabricante em relação à utilização correta do produto, as precauções de segurança apropriadas e o descarte adequado de todos os produtos para cuidados do veículo. Certos limpadores contêm produtos químicos que podem danificar os emblemas ou as placas de identificação do veículo. Verifique o rótulo do produto de limpeza. Se estiver especificado que não deverá ser usado em peças plásticas, não use no veículo; caso contrário podem ocorrer danos que não são cobertos pela garantia.

**Embaixo do veículo**

A água salgada e outros agentes corrosivos podem acelerar a corrosão precoce e deteriorar as partes embaixo do veículo, como pastilhas de freio, a chapa do assoalho, painéis metálicos, sistemas de escapamento, braçadeiras, cabos do freio de mão etc. Além disso, fragmentos do solo, lama e terra compactadas na abertura do para-lama acumulam umidade. Para reduzir os estragos, lave o veículo por baixo periodicamente para eliminar esses materiais.

**Pulverização**

Não pulverize óleo embaixo do veículo. Além de segurar poeira da estrada, a pulverização estraga suportes, juntas, mangueiras etc.

**Portas**

1. Lubrifique o cilindro das fechaduras com grafite em pó.
2. Lubrifique as portas e as dobradiças e batentes da tampa da mala e do capô.
3. As aberturas localizadas na parte inferior das portas deixam escapar a água das lavagens ou da chuva. Elas devem ficar desimpedidas, para evitar acúmulos capazes de provocar ferrugem.

**Rodas de alumínio**

As rodas de alumínio recebem proteção similar à da pintura do veículo. Nunca use produtos químicos, polidores, abrasivos ou escovas, pois eles podem danificar a camada protetora da roda.

**Compartimento do motor**

Nunca lave sem necessidade o compartimento do motor. Antes de lavar, proteja com plástico o alternador, a ignição eletrônica e o reservatório do cilindro mestre.

## Limpeza interna

Cuidado
Muitos produtos de limpeza podem ser perigosos ou inflamáveis, ou também podem causar ferimentos ou danos ao seu veículo. Assim, ao limpar partes do acabamento, não use solventes voláteis, como a acetona, tiner, alvejante ou agentes redutores. Nunca use gasolina para limpeza.

### Nota

Lembre-se de remover o mais rápido possível as manchas antes que permaneçam.

### Carpetes e estofamento

- Para bons resultados, passe o aspirador e escove o local.
- Para remover manchas ou sujeira leve, use uma esponja molhada em água com sabão neutro.

- Primeiro, use fita adesiva para remover o excesso de sujeira em manchas de gordura ou óleo. Depois, esfregue com um pano úmido com benzina.
- Nunca aplique solvente de limpeza em excesso; ele vai penetrar no estofamento e causar estragos.

### Painéis das portas, peças de plástico e vinil

- Use apenas um pano úmido e depois outro seco.
- Para remover manchas de graxa ou óleo, use um pano úmido e sabão neutro dissolvido em água; depois, seque com um pano limpo.

### Acabamento em couro

Para tirar o pó, pode-se usar uma flanela macia umedecida com água. Havendo necessidade de uma limpeza mais profunda, pode-se usar uma flanela macia umedecida com solução de detergente suave. Deixe o couro secar naturalmente. Não use calor para secá-lo. Jamais use vapor para limpar o couro. Jamais use removedor ou tira-manchas no couro. Muitos limpadores e lustradores de couro vendidos para preservar e proteger o couro podem, na verdade, alterar permanentemente a aparência e a textura do couro; o seu uso não é recomendado. Não use produtos à base de silicone ou cera ou produtos contendo solventes orgânicos para limpar o interior do veículo. Tais produtos podem alterar a aparência do acabamento, aumentando o brilho de maneira não uniforme. Jamais use graxa de sapato nas superfícies de couro.

**Botões do console**

Nunca use produtos de limpeza na região dos botões. Limpe-os com aspirador e um pano úmido.

**Painel de instrumentos**

Limpe com um pano seco, pois produtos químicos e mesmo a água podem danificar o sistema.

**Cintos de segurança**

Mantenha-os sempre longe de objetos cortantes ou pontiagudos. Inspeção periodicamente as alças, fivelas e pontos de ancoragem. Se estiverem sujos, lave-os com sabão neutro e água morna. Mantenha-os limpos e secos.

**Vidros**

- Para remover tabaco, camadas de poeira e vapores provenientes dos painéis plásticos, lave os vidros com frequência passando um pano limpo e macio molhado em água e sabão.

- Nunca utilize produtos abrasivos nos vidros, que podem causar arranhões e danificar o filamento do desembaçador elétrico.

**Painel frontal**

Cuidado
Quando exposta ao calor do sol por períodos prolongados, a região superior do painel de instrumentos e o interior do porta-luvas podem alcançar temperaturas de até 100°C. Assim, nunca use essas áreas para armazenar isqueiros, fitas adesivas, discos de computador, CDs, óculos escuros, etc. que possam distorcer ou mesmo se inflamar quando expostos a altas temperaturas. Também há risco de danos aos próprios objetos e ao veículo.

**Tapetes do assoalho**

**⚠ Atenção**

Se um tapete de assoalho for do tamanho errado ou se não for instalado apropriadamente, ele poderá interferir no pedal do acelerador e/ou no pedal do freio. A interferência nos pedais pode provocar aceleração e/ou aumento da distância de parada intencionais, o que pode provocar batidas e danos. Certifique-se de que o tapete do assoalho não interfira no pedal do acelerador ou do freio.

Utilize as diretrizes a seguir para a utilização apropriada do tapete do assoalho.

- Os tapetes do assoalho originais foram projetados para seu veículo. Se os tapetes do assoalho precisarem ser substituídos, recomendamos que sejam adquiridos tapetes do assoalho certificados pela GM. Tapetes do assoalho que não são da GM

## 230 Cuidados com o veículo

podem não se ajustar apropriadamente e podem interferir com os pedais do acelerador ou do freio. Sempre verifique que os tapetes do assoalho não interfiram com os pedais.

- Utilize o tapete do assoalho com o lado correto para cima. Não o vire ao contrário.
- Não coloque nada em cima do tapete do assoalho do lado do motorista.
- Utilize apenas um tapete do assoalho no lado do motorista.
- Não coloque um tapete do assoalho sobre outro.

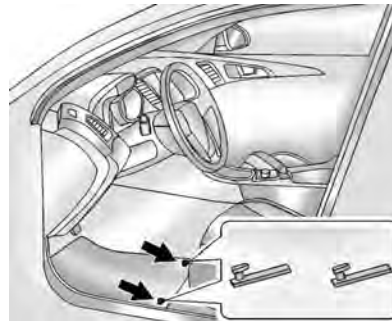

O tapete do assoalho do lado do motorista é fixado em sua posição por dois ganchos.

### Remoção e substituição do tapete do assoalho

1. Puxe a parte traseira do tapete do assoalho para cima para removê-lo dos ganchos.
2. Reinstale o tapete do assoalho alinhando as aberturas no tapete do assoalho sobre os ganchos e encaixe-o em sua posição.

3. Certifique-se de que o tapete do assoalho esteja preso de maneira apropriada e verifique se ele não interfere com os pedais do acelerador e do freio.

## Serviços e manutenção

### Informações gerais

#### Informação de serviço

**Nota**

Os primeiros 1.000 km são muito importantes para garantir uma durabilidade elevada e o desempenho ideal do motor, portanto, não dirija por períodos prolongados a velocidades constantes muito altas ou muito baixas.

Para garantir o funcionamento econômico e seguro do veículo e conservar o seu valor, é de vital importância que todas as tarefas de manutenção sejam realizadas dentro dos intervalos especificados.

O Plano de Manutenção Preventiva prevê inspeções a cada 10.000 km. Contudo, se o veículo for pouco usado e este limite não for atingido em um ano, deve-se fazer a manutenção anualmente, e não em termos de quilometragem.

#### ⚠ Atenção

Nunca efetue nenhum reparo ou ajuste no motor, no chassi ou em componentes de segurança do veículo por conta própria. Devido à falta de conhecimento, você poderá infringir as leis de proteção do meio ambiente ou de segurança. A execução do trabalho de forma inadequada poderá comprometer a sua própria segurança e a de outros.

### Revisão especial:

Deve ser realizada no final do primeiro ano de uso ou quando o veículo completar 10.000 km rodados (o que ocorrer primeiro), sem nenhum custo para o proprietário - exceto pelos itens de consumo normais que são descritos no Certificado de garantia - ver instruções sobre as "Responsabilidades do proprietário". Esta revisão pode ser realizada em qualquer Concessionária ou Oficina Autorizada da Rede Chevrolet, apresentando o cupom encontrado no final do Certificado de garantia e considerando os limites de quilometragem indicados (ver instruções sobre Regras da garantia).

### Teste de estrada

Este teste é parte integrante do Plano de manutenção preventiva e deve ser realizado de preferência nos intervalos recomendados pelo Plano, de modo a detectar anormalidades e necessidades de ajuste que possam ser atendidas.

### Antes do teste de estrada:

- No compartimento do motor
  1. Verifique possíveis vazamentos, corrija-os ou complete o nível:
    - ◆ Reservatório do lavador do para-brisa.
    - ◆ Reservatório do sistema de arrefecimento do motor.
  2. Verifique e corrija, se for o caso:
    - ◆ Conexões e passagens de chicotes da fiação.
    - ◆ Fixação e passagem de mangueiras de sucção, combustível e do sistema de arrefecimento.
  3. Verifique peças frouxas e conserte-as, se for o caso.
- Com o veículo no solo:

Verifique o ajuste e corrija, se for o caso:

  1. Aperto dos parafusos das rodas.
  2. Pressão e condição dos pneus (incluindo estepe).
  3. Funcionamento de todos os acessórios e opcionais.

### Sob o veículo

Inspecione e corrija, se for o caso:  
Chassi do veículo: possíveis avarias e elementos de fixação ausentes, frouxos ou danificados.

### Durante o teste de estrada:

1. Faça o teste de estrada de preferência dirigindo o veículo nos diferentes tipos de estradas e ruas mais representativos das suas condições reais de uso (asfalto, paralelepípedos, ladeiras, curvas fechadas etc.).
2. Verifique e corrija, se for o caso:
  - ◆ Funcionamento do painel de instrumentos e das luzes indicadoras.
  - ◆ Retorno automático da alavanca das luzes indicadoras dos sinalizadores de direção.
  - ◆ Jogo do volante na posição central, retorno automático depois de girado e alinhamento durante percurso em linha reta.



- ◆ Desempenho do motor e do conjunto da transmissão em acelerações, desacelerações, marcha lenta, velocidade constante e redução de marchas.
- ◆ Eficiência dos freios de serviço e estacionamento.
- ◆ Estabilidade do veículo em curvas e pavimento irregular.

3. Elimine ocasionais ruídos detectados durante o teste.

**Efetuação pelo proprietário:**

- Verifique semanalmente o nível de líquido de arrefecimento no reservatório de expansão e complete se necessário, observando a marca indicada.

O nível de líquido de arrefecimento deve estar alinhado com ou acima da marca FULL COLD (cheio/frio) no reservatório de líquido de arrefecimento. Se não estiver, pode haver um vazamento na tampa de pressão ou nas mangueiras do radiador ou do aquecedor, no radiador, na bomba

d'água ou em outro lugar do sistema de arrefecimento.

Com o motor frio, retire a tampa, adicione ao reservatório de expansão uma mistura de água potável e aditivo para radiador (longa duração - cor laranja) ACDelco na proporção de 50% de aditivo para 50% de água.

- Verifique semanalmente o nível de óleo do motor e complete, se necessário.
- Verifique semanalmente o nível do reservatório do lavador do para-brisa e complete, se necessário.
- Verifique semanalmente a pressão dos pneus, inclusive o estepe.
- Pare o veículo e confira o funcionamento do freio de estacionamento.
- Verifique vazamentos.

**Intervalo máximo de troca do óleo do motor:**

Troca com o motor quente, veja "Fluidos e lubrificantes recomendados".

- A cada 5.000 km ou 6 meses, o que ocorrer primeiro, se o veículo trabalhar sob qualquer das condições de uso severo; veja "Condições de uso severo".
- A cada 10.000 km ou 12 meses, o que ocorrer primeiro, se não ocorrer nenhuma das condições de uso severo.
- O filtro de óleo deverá ser substituído a cada troca de óleo.

**Condições de uso severo:**

Consideram-se de uso severo as seguintes condições:

- Quando a maioria dos percursos exige marcha lenta durante muito tempo ou funcionamento contínuo com baixa rotação frequente (como no "anda e para" do tráfego urbano denso).

## 234 Serviços e manutenção

---

- Quando a maioria dos percursos não passa de 6 km (trajeto curto) com o motor pouco aquecido.
- Operação frequente em estradas de terra e areia.
- Usado como táxi, veículo policial ou atividade similar.
- Quando o veículo permanece parado por mais de dois dias com frequência.

## Manutenção preventiva

Atividades na revisão	a cada 10.000 km ou 1 ano <sup>1)</sup>	1	2	3	4	5	6	7	8	9	10
<b>Teste de estrada</b>											
Verificar ocasionais anormalidades do veículo. Efetuar um teste de rodagem após a inspeção.				●			●			●	
<b>Motor e transmissão <sup>2)</sup></b>											
Pesquisar possíveis vazamentos no motor e na transmissão.		●	●	●	●	●	●	●	●	●	●
Velas de ignição: trocar.									●		
Correia dos agregados ("acessórios"): inspecionar condição, trocar se necessário.		●	●	●	●	●	●	●	●	●	●
Correia dos agregados ("acessórios"): trocar.		A cada 240.000 km									
Óleo do motor e filtro de óleo: trocar.		Ver intervalo recomendado em "Óleo do motor"									
Filtro de ar: Inspecionar condição e limpar, se for preciso.			●		●		●				●
Filtro de ar: trocar elemento.									●		

<sup>1)</sup> O que ocorrer primeiro

<sup>2)</sup> Verificar o nível dos líquidos e completar, se necessário, no final de todos os serviços.

## 236 Serviços e manutenção

Atividades na revisão	a cada 10.000 km ou 1 ano <sup>1)</sup>	1	2	3	4	5	6	7	8	9	10
Sistema eletrônico de aceleração (Motor 2.4L - ECOTEC): inspecionar, procurando interferências, travamento, danos e itens faltantes.			●		●		●		●		●
Sistema de arrefecimento: Inspecionar nível e reparar quaisquer vazamentos.			●		●		●		●		●
Sistema de arrefecimento: trocar o líquido de arrefecimento e reparar possíveis vazamentos.		Ver intervalo recomendado em "Sistema de arrefecimento"									
Óleo da transmissão e filtro: trocar.		Ver intervalo recomendado em "Fluido da transmissão automática"									
<b>Sistema de ar condicionado/ventilação</b>											
Ar condicionado: inspecionar a operação do sistema.		●	●	●	●	●	●	●	●	●	●
Tubulação de drenagem do ar: limpar.			●		●		●		●		●
<b>Freios <sup>2)</sup></b>											
Pastilhas e discos de freio: verificar desgaste.		●	●	●	●	●	●	●	●	●	●
Tubos e mangueiras do freio: verificar vazamentos.		●	●	●	●	●	●	●	●	●	●
Freio de estacionamento: inspecionar e regular, se for preciso. Lubrificar cabos e elos.		●	●	●	●	●	●	●	●	●	●
Fluido de freios: trocar.		Ver intervalo recomendado em "Fluido de freios"									

<sup>2)</sup> Verificar o nível dos líquidos e completar, se necessário, no final de todos os serviços.

Atividades na revisão	a cada 10.000 km ou 1 ano <sup>1)</sup>	1	2	3	4	5	6	7	8	9	10
<b>Direção, suspensão (dianteira e traseira) e pneus</b>											
Amortecedores: conferir fixação e possível vazamento.			●		●		●		●		●
Sistema de direção: verificar jogo e torque do sem-fim - verificar vazamentos pelas coifas da cremalheira.			●		●		●		●		●
Juntas e coifas: verificar condição, posição e possíveis vazamentos.			●		●		●		●		●
Pneus: conferir pressão, desgaste e possíveis danos, fazer o rodízio, se necessário; conferir o torque das porcas da roda.	●	●	●	●	●	●	●	●	●	●	●
Conexões do sistema de direção: verificar torque			●		●		●		●		●
Juntas homocinéticas: inspecionar as coifas quanto a danos ou cortes.			●		●		●		●		●
<b>Carroceria</b>											
Cintos de segurança: inspecionar condição dos cadarços e fivelas e o torque dos parafusos.			●		●		●		●		●

## 238 Serviços e manutenção

Atividades na revisão	a cada 10.000 km ou 1 ano <sup>1)</sup>	1	2	3	4	5	6	7	8	9	10
Inspecionar o escapamento na parte inferior da carroceria. Procurar por equipamentos danificados, faltantes ou posicionados incorretamente.					●				●		
Lubrificar os componentes da carroceria, como: todos os cilindros das fechaduras, as dobradiças e travas das portas e do capô e as dobradiças do porta-luvas.			●		●		●		●		●
Sistema de combustível: inspecionar quanto a danos e vazamentos.					●				●		
<b>Sistema elétrico</b>											
Usando o dispositivo "TECH 2", analisar os códigos de falhas no sistema elétrico armazenados na memória do ECM.		●	●	●	●	●	●	●	●	●	●
Inspeção do equipamento de iluminação e sinalização.		●	●	●	●	●	●	●	●	●	●
Limpador e lavador do para-brisa: verificar condição das palhetas e lavá-las, se necessário.			●		●		●		●		●
Altura dos faróis: verificar regulagem.						●					●



## Fluídos e lubrificantes recomendados

Use somente produtos que tenham sido testados e aprovados. Avarias resultantes do uso de materiais não aprovados não são cobertos pela garantia.

	Lubrificante / fluido	Inspeção do nível	Troca
Óleo do motor	Óleo ILSAC API SL ou SM e SAE 5W30	Semanalmente	Consulte as instruções do item "Óleo do motor"
Transmissão	Dexron VI	Desnecessário	Consulte as instruções do item "Fluido da transmissão automática"
Freios	Fluido de freios DOT 3 ACDelco	Semanalmente	Consulte as instruções do item "Fluido de freio"
Sistema de arrefecimento	Água potável e aditivo para radiador (longa vida - cor laranja) ACDelco (proporção de 50% de água potável e 50% de aditivo)	Semanalmente	Consulte as instruções do item "Líquido de arrefecimento do motor"
Sistema de ar condicionado	Gás R134a	Verifique a eficiência do sistema em cada "Manutenção programada"	Não exige troca



**⚠ Atenção**

Os materiais são perigosos e podem ser tóxicos. Manuseie com cuidado. Preste atenção nas informações fornecidas na embalagem.

## Especificações

### Identificação do veículo

#### Número de identificação do veículo (VIN)

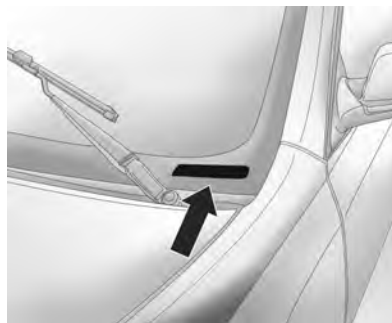

A plaqueta com o número de identificação do veículo está no canto dianteiro do painel de instrumentos, do lado do motorista. O número é visível pelo lado de fora, através do para-brisa.

Esta é uma amostra da plaqueta:



O número de identificação do veículo está gravado na torre da suspensão dianteira direita.

#### Etiqueta de identificação das peças de reposição

Esta etiqueta, localizada no interior do porta-luvas, contém as seguintes informações:

- Número de identificação do veículo (VIN).
- Identificação do modelo.
- Informação a respeito da tinta.
- Opcionais de produção e equipamentos especiais.

Não remova esta etiqueta do veículo.

Pode-se obter informação a respeito dos códigos impressos na etiqueta em uma Concessionária Autorizada Chevrolet.

#### Placa de produção do ano de fabricação

A placa do ano de fabricação do veículo se localiza na coluna da porta dianteira direita.

**Especificações do Veículo**  
**Especificações do motor**

<b>MOTOR</b>	<b>2.4L ECOTEC</b>
Combustível	Gasolina
Tipo	Transversal à frente do eixo dianteiro
Número de cilindros	4 em linha
Número de mancais	5
Sequência de ignição	1 – 3 – 4 – 2
Diâmetro do cilindro	88 mm
Curso do pistão	98 mm
Cilindrada	2.384 cm <sup>3</sup>
Marcha lenta	900 (+/- 100) rpm
Taxa de compressão	10,4:1
Potência máxima líquida (ABNT NBR 5484 - ISO 1585)	171 CV a 6.400 rpm
Torque máximo líquido (ABNT NBR 5484 - ISO 1585)	215,7 N/m (22 kgfm) a 4.500 rpm
Limite de rotações do motor	6.400 rpm

## 244 Especificações

### SISTEMA ELÉTRICO

### 2.4L ECOTEC

Bateria	ACDelco - 12 V, 60AH
Alternador	130 Amp.
Velas	NGK - ILTR5E11
Abertura dos eletrodos	1,01 mm
Sistema de ignição	Mapeado

### TRANSMISSÃO AUTOMÁTICA

### 2.4L ECOTEC

### Relação (6 marchas)

1ª marcha	4,584:1
2ª marcha	2,984:1
3ª marcha	1,912:1
4ª marcha	1,446:1
5ª marcha	1,000:1
6ª marcha	0,746:1
Marcha a ré	2,940:1
Diferencial	2,89:1
Tração	Dianteiro

**FREIOS**

Tipo	Todas as rodas com freios a disco e sistema de freios antiblocantes (ABS)
Tipo dianteiro	Freios a disco ventilados
Tipo traseiro	Freios a disco sólidos
Diâmetro x espessura, disco dianteiro	296 x 26 (mm)
Diâmetro x espessura, disco traseiro	270 x 14 (mm)
Fluido	DOT 3 (ACDelco)
Freio de estacionamento	Mecânico, atuação nas rodas traseiras

<b>GEOMETRIA DA DIREÇÃO</b>	<b>Dianteira esquerda</b>	<b>Dianteira direita</b>	<b>Traseira esquerda</b>	<b>Traseira direita</b>
Cambagem	-0,75° (+/- 0,75°)	-0,45° (+/- 0,75°)	-0,80° (+/- 0,60°)	-0,80° (+/- 0,60°)
Cáster	2,65° (+/- 0,75°)	2,65° (+/- 0,75°)	-	-

<b>GEOMETRIA DA DIREÇÃO</b>	<b>Dianteira (esquerda + direita)</b>	<b>Traseira (esquerda + direita)</b>
Convergência	0,20° (+/- 0,20°)	0,20° (+/- 0,20°)

**DIÂMETRO DE GIRO**

De parede a parede	12,3 m
--------------------	--------

## 246 Especificações

---

### **Peso do veículo**

PESO DO VEÍCULO	2.4L ECOTEC
Carga útil (Passageiros e bagagem)	426,1 kg
Peso em ordem de marcha	1.582,8 kg
Peso máximo permissível por eixo (dianteiro)	1.185,3 kg
Peso máximo permissível por eixo (traseiro)	823,6 kg

---

## Dimensões do veículo

Todas as dimensões são em milímetros.

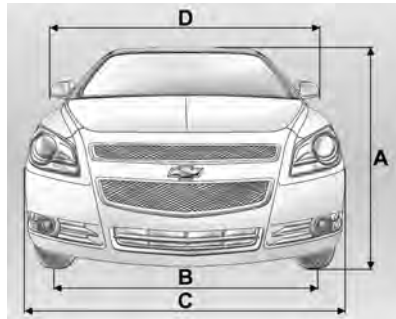

A	Altura Total	1.450
B	Bitola	
	Dianteiro	1.514
	Traseiro	1.524
C	Largura total	1.783
D	Largura total (incluindo espelho retrovisor)	2.056,3

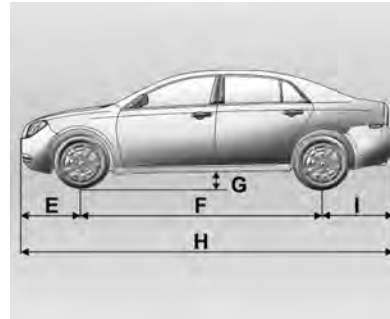

E	Distância entre o centro da roda dianteira e o para-choque dianteiro	983,3
F	Distância entre eixos	2.852
G	Distância entre o solo e o tubo intermediário do sistema de escapamento	118,4
H	Comprimento total	4.872
I	Distância entre o centro da roda traseira e o para-choque traseiro	1.026,7

## 248 Especificações

### Capacidades e especificações

#### CAPACIDADES DE LUBRIFICANTES E FLUIDOS

Capacidade do cárter (com filtro de óleo)	4,7 L
Caixa da transmissão automática	5,0 L
Sistema de arrefecimento	7,1 L
Sistema de freio	1,029 L
Tanque de combustível	61,7 L
Sistema de ar condicionado	0,5 kg

### Pressão dos pneus

Pneus <sup>1)</sup>	Carga máxima	
	Dianteira	Traseira
P225/50 R18 SL 94W BW HW4	30 (210) <sup>2)</sup>	30 (210) <sup>2)</sup>
<b>Pneu reserva<sup>1)</sup></b>	<b>Carga máxima</b>	
T125/70D16 SL 96M BW	60 (420) <sup>2)</sup>	

<sup>1)</sup> Os dados referem-se a pneus frios. A pressão do pneu que aumenta na operação de condução não deve ser reduzida.

<sup>2)</sup> A primeira especificação está em psi e a segunda, entre parênteses, em kPa.



---

**RODAS**

---

Rodas Alumínio 18 x 7J

---

Pneus P225/50 R18 SL 94W BW HW4

---

Pneu reserva<sup>3)</sup> Roda de aço estampado 16 x 4.0T, com pneu T125/70D16 SL 96M BW

---

<sup>3)</sup> Em veículos equipados com pneu reserva diferente dos pneus de rodagem, recomenda-se não usá-lo em distâncias superiores a 100 km nem incluí-lo nos rodízios, devido à diferença de desempenho. Tais diferenças não alteram as condições de segurança do veículo.

## Garantia

### Garantia

#### **Certificado de garantia e Plano de manutenção preventiva\***

Leia com cuidado as instruções incluídas nesta seção, pois se relacionam diretamente à garantia do veículo.

Exija da sua Concessionária vendedora o preenchimento correto e completo do Quadro de Identificação localizado no final deste Manual, uma vez que dos informes nele registrados dependerá o processamento da Garantia, em suas várias fases.

Nesta seção se encontram as definições das responsabilidades da Concessionária vendedora e da General Motors do Brasil Ltda. em relação ao veículo adquirido; também se encontram as responsabilidades do comprador em relação ao uso e a manutenção do veículo, para ter direito à garantia oferecida.

Nesta seção, encontra-se o Quadro de controle das revisões cobertas pelo Plano de manutenção preventiva. Após cada revisão, a Concessionária ou Oficina Autorizada Chevrolet deverá carimbar, datar e assinar o quadro correspondente. Certifique-se de que o procedimento mencionado anteriormente tenha sido executado para poder comprovar, a qualquer momento, que o veículo recebeu os cuidados devidos.

Na seção "Serviços e Manutenção" deste manual encontram-se os itens a serem revisados, de acordo com o Plano de manutenção preventiva, assim como sua frequência.

Ao executar os serviços de manutenção descritos nesta seção, a Rede de Concessionárias ou Oficinas Autorizadas Chevrolet procederá como explicado no tópico anterior.

Nesta seção, encontra-se o cupom da 1ª revisão, a ser destacado somente ao executar o serviço

correspondente. Não aceite o manual com as vias do cupom previamente destacadas.

### **Plano de manutenção preventiva\***

Nas páginas da seção "Serviços e Manutenção" deste Manual do Proprietário, apresentamos um Plano de manutenção preventiva, que é oferecido como uma recomendação para que o proprietário possa conservar seu veículo em perfeitas condições de funcionamento.

Em relação à primeira revisão, leia com cuidado as informações aqui descritas sobre os itens e os serviços não cobertos pela Garantia.

Esclarecemos que o Plano de manutenção preventiva foi concebido para um veículo utilizado em condições normais de funcionamento.

Para outras condições consideradas severas, os intervalos entre as revisões devem ser proporcionalmente reduzidos, de

acordo com a frequência e a intensidade do serviço severo ao qual se submete o veículo. Sob condições consideradas severas, é necessário revisar, limpar e/ou trocar com mais frequência os seguintes itens:

- Óleo lubrificante do motor e filtro de óleo.

- Elemento do filtro de ar do motor.

Por exemplo, as condições de funcionamento a seguir são consideradas severas:

- Funcionamento constante em tráfego urbano lento, com paradas e partidas excessivas.

- Serviços de táxi e similares.

- Viagens frequentes de curta distância, sem que o motor alcance a temperatura de funcionamento normal.

- Viagens longas em estradas de terra e/ou areia (estradas irregulares, com areia ou lama excessiva).

- Funcionamento prolongado em marcha lenta.
- Quando o veículo permanece parado por mais de dois dias com frequência.

*\* O Plano de manutenção preventiva se encontra discriminado neste Manual do Proprietário, sendo aqui mencionado em virtude de sua vinculação com o processo de garantia. Ressaltamos que este Plano aplica-se a veículos que trabalham em condições normais de funcionamento. Veículos que trabalham em condições severas requerem uma redução proporcional da quilometragem indicada.*

### **Certificado de garantia internacional**

A General Motors do Brasil, procurando sempre maneiras melhores de servir seus clientes, conta com um programa de cobertura de garantia para alguns países da América do Sul. Assim, se o veículo

## 252 Garantia

se encontrar ainda dentro do período de garantia, a Rede de Concessionárias dos países participantes oferecerão serviços sem nenhum custo.

Os países participantes deste programa são Argentina, Paraguai e Uruguai.

Para aproveitar os direitos da sua garantia nos países mencionados acima, todos os procedimentos listados nas seções "Garantia limitada do veículo novo" e "Visão rápida da cobertura da garantia" devem ser cumpridos.

As revisões de Manutenção Preventiva devem ser executadas em Concessionárias localizadas em território brasileiro.

### Garantia do veículo

A Rede de Concessionárias ou Oficinas Autorizadas Chevrolet concede ao proprietário de um veículo Chevrolet, os seguintes direitos:

**Garantia :** De acordo com os termos do respectivo certificado inserido neste Manual.

**Revisão de manutenção preventiva :** Uma delas é executada antes da entrega do veículo e a outra é executada no final do primeiro ano de uso ou a 10.000 km (o que ocorrer primeiro), sem nenhum custo para o proprietário (à exceção dos itens normais de desgaste - ver as instruções em "Garantia limitada de peças e acessórios"). A primeira revisão especial será executada na Rede de Concessionárias ou Oficinas Autorizadas Chevrolet, mediante a apresentação do cupom encontrado no final desta seção, e respeitados os limites de quilometragem indicados (veja as instruções em "Garantia limitada do veículo novo").

**Assistência técnica :** Na seção "Informações ao cliente", no final deste manual, encontra-se o procedimento garantido para sua satisfação em tratamento

e esclarecimento de dúvidas na Concessionária ou Oficina Autorizada Chevrolet.

**Orientação :** Na entrega de um automóvel novo, sobre:

- A. Itens de responsabilidade do proprietário, regras e termos da garantia.
- B. Manutenção preventiva.
- C. Uso correto dos comandos, dos indicadores e dos acessórios do veículo.

### Para adquirir estes direitos, é necessário

1. Que a Concessionária vendedora preencha corretamente a Nota Fiscal de Venda, um documento que concede a garantia oferecida pela General Motors do Brasil Ltda.
2. O preenchimento correto do Quadro de identificação do proprietário, que pode ser encontrado no final deste manual. Certifique-se de que a Concessionária onde adquiriu

seu veículo assine, date e carimbe o Quadro para que você tenha seus direitos assegurados em qualquer Concessionária ou Oficina Autorizada Chevrolet.

### **Mensagem importante aos proprietários...**

Para poder usufruir da garantia oferecida pela General Motors do Brasil Ltda. para o veículo, o proprietário deverá observar com atenção as instruções aqui indicadas, relativas à manutenção do veículo.

Durante a vigência desta garantia, as revisões de manutenção preventiva previstas no Plano de Manutenção Preventiva contido neste Manual do Proprietário deverão, obrigatoriamente, ser executadas em uma Concessionária ou Oficina Autorizada Chevrolet.

### **Visão rápida da cobertura da garantia**

Não existem quaisquer garantias com relação ao veículo adquirido, expressas ou inferidas, declaradas pela Concessionária na condição de vendedora e prestadora de serviços, ou pela General Motors do Brasil Ltda., na condição de fabricante ou importadora, a não ser aquelas contra defeitos de material ou de manufatura estabelecidas no presente Termo de Garantia. Toda e qualquer reclamação do comprador quanto a falhas, defeitos e omissões verificados no veículo, durante a vigência desta garantia, somente será atendida mediante a apresentação da nota fiscal respectiva emitida pela Rede de Concessionárias, junto com o Manual do Proprietário preenchido corretamente, sendo estes os únicos documentos competentes para assegurar o atendimento, com exclusão de qualquer outro.

A General Motors do Brasil Ltda., garante que cada veículo novo de sua fabricação ou importação e entregue ao primeiro comprador por uma Concessionária Chevrolet, incluindo todo o equipamento e acessórios nele instalados na fábrica, é isento de defeitos de material ou de manufatura, em condições normais de uso, transferindo-se automaticamente todos os direitos cobertos por esta garantia, no caso de o veículo vir a ser revendido, ao(s) proprietário(s) subsequente(s), até o término do prazo previsto neste termo.

A obrigação da General Motors do Brasil Ltda. limita-se ao conserto ou substituição de quaisquer peças que, dentro do período normal da Garantia a que aludem estes Termos, conforme a discriminação observada no tópico abaixo, sejam devolvidas a uma Concessionária ou Oficina Autorizada Chevrolet, em seu estabelecimento comercial, e cuja inspeção revele satisfatoriamente a existência do defeito reclamado.

O conserto ou substituição das peças defeituosas, de acordo com esta Garantia, será feito pela Concessionária ou Oficina Autorizada Chevrolet, sem débito das peças e mão-de-obra por ela empregadas.

**A presente garantia inclui as garantias legais e a garantia contratual, e é concedida nas seguintes situações:**

- A. 36 meses ao comprador, se pessoa física ou jurídica, que use o veículo como destinatário final, à exceção daqueles que usem o veículo para serviços de transporte remunerado de pessoas ou bens; e
- B. 36 meses ou 100.000 km, o que ocorrer primeiramente, ao comprador, pessoa jurídica, que use o veículo para seu próprio negócio ou produção, ou ao comprador, pessoa física, que use o veículo em serviços de transporte remunerados de pessoas ou bens.

**Os termos desta garantia não se aplicam nos seguintes casos:**

- A um veículo Chevrolet submetido a uso incorreto, negligência ou acidente;
- A veículo reparado ou modificado fora da Rede de Concessionárias ou Oficinas Autorizadas Chevrolet, de modo que, no julgamento do fabricante, tenha seu desempenho e sua segurança afetados negativamente;
- A serviço de manutenção regular (como: ajuste do motor, limpeza do sistema de combustível, alinhamento da direção, balanceamento das rodas e ajustes dos freios e da embreagem);
- Substituição de itens de manutenção normal (como: velas de ignição, filtros, correias, escovas do alternador e do motor de partida, discos e pastilhas de freio, sistema da embreagem (platô, discos e rolamentos), buchas da suspensão, amortecedores, rolamentos de uso

geral e vedadores), quando tal reposição seja executada junto com serviços de manutenção regulares;

- Desgaste normal de itens de estofamentos e de guarnições, devido a desgaste ou a exposição a intempéries.

Esta garantia substitui definitivamente quaisquer outras garantias, expressas ou inferidas, incluindo quaisquer garantias implícitas quanto à comercialização ou adequação do veículo para um fim específico, e quaisquer outras obrigações ou responsabilidades por parte do fabricante.

A General Motors do Brasil Ltda. reserva-se o direito de modificar as especificações ou de introduzir melhorias nos veículos, a qualquer momento, sem incorrer na obrigação de executar os mesmos procedimentos para veículos vendidos anteriormente.

## Garantia limitada do veículo novo

- 1. Preparação antes da entrega:**  
Para certificar-se de obter a máxima satisfação com o veículo novo, a Concessionária vendedora submeteu o veículo a uma revisão de entrega cuidadosa, de acordo com o programa de inspeção de veículos novos, como recomendado pelo fabricante.
- 2. Identificação do proprietário:**  
O Quadro de identificação do veículo e do proprietário, que pode ser encontrado no final deste manual, preenchido de maneira correta e assinado pela Concessionária vendedora, é usado para apresentar o proprietário à Rede de Concessionárias ou Oficinas Autorizadas em todo o território nacional e, junto com a Nota Fiscal de Venda, emitida pela Concessionária vendedora, permite receber todos os serviços indicados nestas regras.
- 3. Garantia:** De acordo com os termos da garantia indicados, o proprietário receberá os serviços cobertos pela garantia na Rede de Concessionárias ou Oficinas Autorizadas Chevrolet.
- 4. Primeira revisão (Especial) do Plano de manutenção preventiva relacionada a um ano de uso ou 10.000 km:** O cupom correspondente autoriza o proprietário a receber todos os serviços correspondentes, em qualquer Concessionária ou Oficina Autorizada Chevrolet, apresentando o Manual do proprietário. A 1ª revisão deve ser executada dentro de 12 meses a partir da data da venda ao primeiro comprador, com uma tolerância de 30 dias a mais ou a menos, ou dentro da faixa de 9.000 a 11.000 km, o que ocorrer primeiro. A mão-de-obra é gratuita para o proprietário, que é responsável somente pelos custos relacionados aos itens de desgaste normal (ver instruções detalhadas em "Garantia limitada de peças e acessórios").
- 5. É responsabilidade do proprietário:** proporcionar manutenção apropriada para o veículo, o que não somente reduz os custos operacionais, mas também ajuda a impedir mau funcionamento devido a negligência, que não é coberto pela garantia. Assim, para a própria proteção do proprietário, procurar sempre a Rede de Concessionárias ou as Oficinas Autorizadas Chevrolet para executar a revisão programada, como descrito no Plano de manutenção preventiva, porque a garantia somente será aplicável com a apresentação do Manual do Proprietário, com todos os quadros correspondentes das revisões devidamente preenchidos de maneira correta e assinados pela Rede de Concessionárias ou Oficinas Autorizadas Chevrolet que executar os serviços.

## Garantia limitada de peças e acessórios

### Itens e serviços não cobertos pela Garantia

Para os itens previstos na primeira revisão de Manutenção Preventiva, a mão-de-obra de verificação é gratuita, desde que seja executada dentro do período de garantia ou da quilometragem estipulada como indicado nas regras da garantia, à exceção das despesas, incluindo-se as de mão-de-obra, relacionadas aos itens normais de desgaste, danos e outras falhas de funcionamento causados por terceiros.

Os itens e os serviços contidos nesta categoria são descritos abaixo:

- Óleos e fluidos em geral
- Filtros em geral
- Serviços relacionados ao Plano de manutenção preventiva
- Vidros

### Peças e componentes com desgaste natural

Algumas peças podem sofrer desgaste natural (em níveis diferentes), de acordo com a operação à qual se submete o veículo, e são cobertas pela garantia legal por um período de 90 dias em relação a defeitos de fabricação, a partir da data da compra do veículo. Em caso de defeito de fabricação (após confirmação de que não foram sujeitos a uso abusivo), as peças serão substituídas. Em qualquer outra situação, a substituição seguirá a orientação específica do fabricante, e todas as despesas serão de responsabilidade do proprietário.

São elas:

- Buchas da suspensão
- Sistema da embreagem (platô, discos e rolamentos)
- Discos de freio
- Lonas e pastilhas de freio
- Amortecedores
- Rolamentos em geral

- Vedadores em geral
- Velas de ignição
- Fusíveis
- Lâmpadas
- Palhetas dos limpadores dos vidros
- Pneus
- Correias
- Escovas do alternador e motor de partida.





## **Informações ao cliente**

Informações ao cliente.....259

### **Informações ao cliente** **Escritórios de assistência ao cliente** **Central de Relacionamento Chevrolet**



É possível entrar em contato diretamente com a General Motors sem custo de qualquer lugar do país pelo telefone:

- **Brasil 0800-702-4200**
- **Argentina 0800-888-2438**
- **Uruguai 0800-2438**

Para agilizar a assistência da Central de Relacionamento Chevrolet, tenha em mãos as seguintes informações:

- Número de identificação do veículo - VIN (número do chassi).
- Número do CPF / CNPJ do cliente.

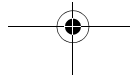
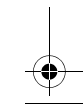
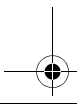
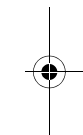
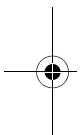

## 258 Informações ao cliente

### Assistência na estrada Chevrolet Road Service



**CHEVROLET**



O Chevrolet Road Service é um serviço de assistência por telefone, exclusivo para clientes Chevrolet, que auxilia 24 horas por dia, 7 dias por semana, o ano inteiro (além de sábados, domingos e feriados), em caso de ocorrência de **pane\*** ou **acidente\*** com o veículo pelo período de 12 meses, nas seguintes situações:

- A. 12 meses ao comprador, se pessoa física ou jurídica, que use o veículo como destinatário final, à exceção daqueles que usem o veículo para serviços de transporte remunerado de pessoas ou bens; e
- B. 12 meses ou 50.000 km, o que ocorrer primeiramente, ao comprador, pessoa jurídica, que use o veículo para seu próprio negócio ou produção, ou ao comprador, pessoa física, que use o veículo em serviços de transporte remunerados de pessoas ou bens.

O Chevrolet Road Service é válido em todo o território nacional e no Paraguai, oferecendo os seguintes serviços:

Em casos de **pane**: conserto no local, reboque, automóvel de reserva, transporte alternativo, alojamento, retirada do veículo consertado, troca de pneus, abertura da porta do veículo e envio de mensagens.

Entende-se por **pane\*** os defeitos de fabricação de origem mecânica ou elétrica que:

- A. Não permitem a locomoção do veículo por seus próprios meios ou o uso do cinto de segurança;
- B. Causam trincas e/ou quebras nos vidros dos veículos e afetam seus mecanismos de acionamento, impedindo seu fechamento;
- C. Não permitem o deslocamento devido a falta de combustível não decorrente de negligência do proprietário.

Em casos de **acidente**: reboque e transporte alternativo.

Entende-se por **acidente\*** o impacto, a colisão ou o capotamento no qual o veículo se envolve direta ou indiretamente e não consegue movimentar-se por si mesmo.

Quando o cliente viaja no Mercosul, tem à disposição os mesmos serviços oferecidos pelo programa no Brasil, com a vantagem de estar sob a garantia de mão-de-obra e de peças de reposição (de acordo com o item Certificado de garantia internacional), o que proporciona mais tranquilidade e



vantagens para quem viaja a negócios ou como turista.

Entre em contato com a Central de Atendimento do Chevrolet Road Service no país onde a falha ocorrer e solicite o serviço em seu próprio idioma através dos telefones:

- **Brasil 0800-702-4200**
- **Argentina 0800-555-1115**
- **Uruguai 0800-1115**
- **Argentina 0800-555-1115**
- **Paraguai 0010 ligação a cobrar 0054-11-478-81-115**

O INFOCARD é um cartão fornecido ao proprietário no momento da entrega do veículo, que inclui os códigos essenciais do veículo (número de identificação do veículo [VIN] e o código chave) e que também pode ser usado como cartão.

Para obter mais detalhes, ver o Manual de Condições Gerais do programa, incluído no envelope de informações gerais fornecido ao proprietário do veículo Chevrolet.

### Nível de ruído

Este veículo está em conformidade com as Resoluções CONAMA 01/93, 08/93 e 272/00, e com a Instrução Normativa do IBAMA nº 28/02 sobre controle da poluição sonora para veículos automotores. Limite máximo de ruído para fiscalização (com o veículo parado):

<b>Veículo</b>	<b>dB(A)</b>
Motor 2.4l	78,4 a 4.000 rpm

É importante executar o serviço de manutenção completamente de acordo com as **plano de manutenção preventiva** para manter o veículo dentro dos padrões antipoluentes.

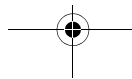
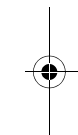
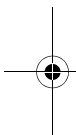

## Índice alfabético

### A

Abastecimento do tanque .....	166
Acessórios e modificações .....	168
Aditivos para combustível .....	166
Advertência de porta entreaberta	29
Ajuste de posição do volante	10, 71
Ajuste do apoio de cabeça .....	8
Ajuste do banco .....	6, 41
Ajuste do espelho .....	8
Ajuste elétrico do banco .....	43
Ajustes de volume .....	113
Alavanca seletora .....	153
Amaciamento de veículo novo ..	146
Ambiente de condução .....	133
Antiofuscamento automático .....	35
Apoio de braço .....	44
Apoios de cabeça .....	39
Aquecimento .....	43
Armazenamento do veículo .....	171
Assistente do freio .....	159

### B

Bancos traseiros .....	45
Bateria .....	190
Bússola .....	74
Buzina .....	14, 72

### C

Caixa de fusíveis do compartimento de carga .....	207
Caixa de fusíveis do compartimento do motor .....	197
Caixa de fusíveis do painel de instrumentos .....	202
Capacidades e especificações ..	248
Capô .....	175
Centro de informações ao motorista .....	89
Certificado de garantia internacional .....	251
Chaves .....	21
Cinto de segurança .....	8
Cinto de segurança de três pontos .....	47
Cintos de segurança .....	46
Como conectar dispositivos USB .....	123
Como reproduzir um CD de áudio .....	119
Como reproduzir um CD MP3 ..	120
Como tocar arquivos de áudio armazenados .....	123
Como usar os cintos de segurança corretamente .....	47
Como utilizar este manual .....	3
Compartimento de carga .....	30, 66

Comutador farol alto/baixo .....	102	<b>D</b>		Filtro de ar do motor/elemento . .	180
Condução em estradas		Dando a partida .....	149	Fluido da transmissão	
molhadas .....	140	Desembaçador do vidro traseiro .	38	automática .....	179
Condução para maior economia		Destravamento das portas .....	6	Fluido de freios .....	189
de combustível .....	134	Difusores de ar .....	131	Fluido do lavador .....	187
Configurações de memória .....	27	Dimensões do veículo .....	247	Fluídos e lubrificantes	
Configurações de tom .....	112	Direção .....	136	recomendados .....	240
Controle automático de		Direção defensiva .....	135	Freio de estacionamento .....	157
iluminação .....	101	Dirigir fora de estrada .....	137	Freios .....	187
Controle de iluminação do		Dispositivo antifurto .....	108	Frenagem .....	135
painel de instrumentos .....	105	Dispositivos auxiliares .....	117	<b>G</b>	
Controle de um veículo .....	135	<b>E</b>		Garantia .....	250
Controle de velocidade de		Escritórios de assistência ao		Garantia do veículo .....	252
cruzeiro .....	163	cliente .....	257	Garantia limitada de peças	
Controle eletrônico de		Especificações do motor .....	243	e acessórios .....	256
estabilidade.....	161	Espelhos aquecidos .....	35	Garantia limitada do veículo	
Controle eletrônico de		Espelhos elétricos .....	34	novo .....	255
estabilidade - desligado .....	86	Espelhos escamoteáveis .....	34	<b>H</b>	
Controle eletrônico de		Estacionamento .....	150	Hodômetro .....	78
estabilidade e sistema de		Estacionar sobre materiais		Hodômetro parcial .....	78
controle de tração .....	86	combustíveis .....	150	<b>I</b>	
Controle remoto .....	22	Estradas em regiões		Iluminação interna .....	12
Controles das luzes externas ....	101	montanhosas .....	144	Imobilizador .....	33
Controles do volante .....	72	Extintor de incêndio .....	66	Indicador de condição do airbag	
Conversor catalítico .....	152	<b>F</b>		do passageiro .....	81
Cuidados com o cinto de		Faróis de neblina .....	104	Indicador de marcha .....	153
segurança .....	50	Faróis halógenos .....	193		
		Ferramentas .....	211		

Indicador de nível de combustível .....	79	Limpeza interna .....	228	Mensagens do veículo .....	90
Indicador de temperatura do líquido de arrefecimento do motor .....	79	Líquido de arrefecimento do motor .....	181	Modo manual .....	154
INFOCARD .....	22	Listas de favoritos .....	114	<b>N</b>	
Informação de serviço .....	231	Luz da placa de licença .....	194	Nível de ruído .....	259
Informações gerais .....	118, 123	Luz de advertência de temperatura do líquido de arrefecimento do motor .....	87	Número de identificação do veículo (VIN) .....	242
Informações sobre disposição de cargas no veículo .....	67	Luzes de advertência, medidores e indicadores .....	77	<b>O</b>	
Informações sobre emissões .....	172	Luzes de leitura .....	106	Óleo para motor .....	177
Inspeção dos pneus .....	215	Luzes do para-sol .....	106	Operação .....	110
Introdução .....	3	Luzes do teto .....	105	Operação regular do ar condicionado .....	132
<b>L</b>		Luzes externas .....	13	<b>P</b>	
Lâmpada de advertência do Sistema de freio .....	85	Luzes indicadoras dos sinalizadores de direção .....	89	Para-sóis .....	38
Lâmpada de advertência do sistema de freio antiblocante (ABS) .....	86	Luzes internas .....	194	Partida do motor .....	18
Lâmpada do sistema de carga da bateria .....	83	Luz indicadora de faróis altos ligados .....	88	Partida do motor com cabos auxiliares .....	223
Lâmpada indicadora de falhas .....	83	Luz indicadora de pressão de óleo do motor .....	88	Partida remota do motor .....	25
Lampejador de farol alto .....	103	Luz indicadora do airbag .....	80	Perigo, atenção e cuidado .....	4
Lembrete do cinto de segurança .....	80	Luz indicadora do controle de velocidade cruzeiro .....	89	Personalização do veículo .....	96
Levantamento do veículo .....	170	<b>M</b>		Peso do veículo .....	246
Limpador/lavador do para-brisa .....	73	Manutenção preventiva .....	235	Pneu reserva .....	222
Limpadores e lavadores dos vidros .....	15	Mensagem importante aos proprietários .....	253	Porta-copos .....	64
Limpeza externa .....	226			Porta-luvas .....	64
				Porta-objetos dianteiro .....	65
				Porta-objetos do console central .....	65
				Porta-objetos do painel de instrumentos .....	64

Posição do banco .....	40	Sistema de airbag dianteiro .....	54	Transmissão automática .....	153
Posições da ignição .....	147	Sistema de airbag lateral .....	56	Travamento temporizado .....	29
Pressão dos pneus .....	248	Sistema de controle de tração ...	160	Travas automáticas de portas .....	29
Proteção de energia da bateria .	106	Sistema de controle de tração - desligado.....	87	Travas das portas .....	27
<b>Q</b>		Sistema de dados do rádio (RDS) .....	116	Travas de segurança .....	29
Quadro de informações do veículo .....	3	Sistema de escapamento .....	151	Triângulo de segurança .....	66
<b>R</b>		Sistema de freios antiblocantes (ABS) .....	156	Troca de pneu .....	218
Reboque do veículo .....	225	Sistema de monitoramento da pressão do pneu .....	213	<b>U</b>	
Recepção de rádio .....	116	Sistema de monitoramento da pressão dos pneus .....	20, 88	Uso .....	118
Relógio .....	74	Sistema de proteção infantil ..	58, 63	<b>V</b>	
Revisão .....	132	Sistema de proteção infantil ISOFIX .....	61	Velocímetro .....	78
Rodas e pneus .....	211	Sistema de travamento antifurto .	31	Vidros .....	36
Rodízio dos pneus .....	216	Sistema de ventilação e ar condicionado .....	16	Vidros elétricos .....	36
<b>S</b>		Substituição da palheta do limpador .....	192	Visão geral .....	109
Se o veículo atolar .....	145	Substituição de lâmpadas .....	193	Visão geral do painel de instrumentos .....	11, 70
Serviço de Assistência - Chevrolet Road Service .....	258	Superaquecimento do motor .....	185	Visão rápida da cobertura da garantia .....	253
Sinalizador de advertência (pisca-alerta) .....	103	<b>T</b>		Vista geral do compartimento do motor .....	176
Sinalizadores de direção .....	104	Tacômetro .....	78	Volume da campanha de aviso .	78
Sintonia de estação .....	114	Tomadas elétricas .....	75		
Sistema automático de ventilação e ar condicionado .	126	Trabalhando no veículo .....	173		
Sistema central de travamento .....	28	Transmissão .....	17		
Sistema de airbag .....	51				
Sistema de airbag de cortina .....	57				

