

2014 Manual do proprietário Chevrolet Cruze

Resumo	1-1	Compartimentos de carga ...	4-1	Iluminação	6-1
Painel de instrumentos	1-2	Porta-objetos	4-1	Luzes externas	6-1
Informações básicas de condução	1-4	Posição de bagagens/ cargas	4-5	Iluminação interior	6-6
Recursos do veículo	1-15	Recursos adicionais de carga	4-6	Comandos das luzes	6-8
Chaves, portas e vidros	2-1	Informações sobre disposição de cargas no veículo	4-9	Sistema de conforto e conveniência	7-1
Chaves e travas	2-1	Comandos e controles	5-1	Introdução	7-1
Portas	2-12	Visão geral do painel de instrumentos	5-3	Rádio	7-13
Sistema antifurto	2-14	Controles	5-5	Leitores de áudio	7-16
Espelhos externos	2-18	Luzes de advertência, medidores e indicadores ...	5-14	Telefone	7-21
Espelhos internos	2-20	Mostrador digital de informação	5-25	Marcas registradas e Contratos de licença	7-41
Vidros	2-20	Mensagens do veículo	5-27	Sistema de ventilação e ar condicionado	8-1
Teto	2-24	Computador de bordo	5-29	Sistema de ventilação e ar condicionado	8-1
Bancos e dispositivos de segurança	3-1	Personalização do veículo ...	5-30	Difusores de ar	8-6
Apoios de cabeça	3-1			Manutenção	8-7
Bancos dianteiros	3-3				
Bancos traseiros	3-6				
Cintos de segurança	3-8				
Sistema de airbag	3-11				
Dispositivo de retenção para crianças	3-19				

2014 Manual do proprietário Chevrolet Cruze

Condução e operação	9-1	Cuidados com a	
Informações de condução.....	9-2	aparência	10-58
Partida e operação	9-18	Serviços e manutenção	11-1
Sistema de escapamento	9-25	Informações gerais	11-1
Transmissão automática.....	9-26	Manutenção preventiva	11-5
Transmissão manual	9-32	Fluidos, lubrificantes e peças	
Freios	9-34	recomendadas	11-9
Sistemas de controle de		Especificações	12-1
tração	9-38	Identificação do veículo	12-1
Piloto automático	9-40	Especificações do veículo....	12-3
Sistemas de detecção de		Informações sobre a	
objetos	9-43	garantia	13-1
Combustível	9-47	Informações sobre a	
Cuidados com o veículo	10-1	garantia.....	13-1
Informações gerais	10-2	Informações ao	
Verificações no veículo	10-6	consumidor	14-1
Substituição de lâmpadas... ..	10-23	Informações ao	
Sistema elétrico	10-32	consumidor.....	14-1
Ferramentas do veículo	10-44	Registro de dados do veículo	
Rodas e pneus	10-45	e privacidade	14-2
Partida do motor com cabos		Índice	i-1
auxiliares	10-53		
Reboque	10-55		

Introdução iii**Combustível**Tipo **Óleo do motor**Classificação Viscosidade **Pressão dos pneus**

Dimensões dos pneus

Dianteiro

Traseiro

PesosPeso bruto nominal do veículo (kg) - Peso em ordem de marcha, modelo básico = Carga

iv Introdução

Dados específicos do veículo

Anote as especificações do seu veículo na página anterior para que estejam sempre disponíveis. Estas informações estão disponíveis nas seções "Serviços e manutenção" e "Especificações", bem como na plaqueta de identificação do veículo.

Introdução

Seu veículo foi projetado para ser uma combinação de tecnologia avançada, segurança, cuidado com o meio ambiente e economia.

Este Manual do Proprietário fornece todas as informações necessárias para capacitar sua direção com segurança e eficiência.

Certifique-se de que seus passageiros conheçam o possível risco de acidentes e ferimentos que podem ocorrer devido ao uso inadequado deste veículo.

Siga sempre as leis e normas específicas do país em que se encontra. Essas leis podem diferir das informações contidas neste manual.

Todas as Concessionárias e Oficinas Autorizadas Chevrolet fornecem serviço de primeira classe, usando mecânicos treinados que trabalham de acordo com instruções específicas.

O pacote de literatura do cliente deve estar sempre à mão, no veículo.

Você poderá conhecer um pouco mais sobre a GM e os produtos Chevrolet acessando o site:

www.chevrolet.com.br

Como utilizar este manual

- Este manual descreve todas as opções as funções disponíveis para esse modelo. **Certas descrições, incluindo aquelas para o visor e funções do**

menu, podem não se aplicar ao seu veículo devido à variação de modelo, especificações do país, equipamentos especiais ou acessórios.

- A seção "Resumo" fornecerá uma visão geral inicial.
- O índice, no início deste manual, mostra onde estão as informações em cada capítulo.
- O índice permite procurar informações específicas.
- O Manual do Proprietário usa as designações de fábrica, que podem ser encontradas no capítulo "Especificações".
- As direções indicadas, por ex. esquerda ou direita, dianteira ou traseira, sempre se relacionam ao sentido de condução.
- As telas de exibição do veículo poderão não suportar seu idioma específico.

- As mensagens exibidas e funções internas estão escritas em **negrito**.

Perigo, atenção e cuidado

Perigo

Textos marcados com  **Perigo** fornecem informações sobre o risco de ferimentos fatais. Ignorar essas informações pode colocar a vida em risco.

Atenção

Textos marcados com  **Atenção** fornecem informações sobre o risco de acidentes ou ferimentos. Ignorar essas informações pode acarretar ferimentos.

Cuidado

Textos marcados com **Cuidado** fornecem informações sobre possíveis danos ao veículo. Ignorar essas informações pode acarretar danos ao veículo.



Este símbolo indica um procedimento proibido que pode causar ferimentos ou danos ao veículo.

Desejamos que desfrute do prazer de dirigir este veículo.

Chevrolet

1-1 Resumo

Resumo

Painel de instrumentos

Visão geral do painel de instrumentos 1-2

Informações básicas de condução

Informações básicas de condução 1-4
Travas das portas 1-6
Vidros 1-8
Ajuste do banco 1-9
Ajuste do apoio de cabeça 1-10
Cintos de segurança 1-10
Ajuste do espelho 1-11
Ajuste de posição do volante 1-12
Iluminação interior 1-12
Luzes externas 1-13
Sistema de ventilação e ar condicionado 1-13
Transmissão 1-14

Recursos do veículo

Rádio(s) 1-15
Bluetooth® 1-15
Piloto automático 1-17
Mostrador digital com funções múltiplas (DIC) 1-18

Painel de instrumentos

Visão geral do painel de instrumentos

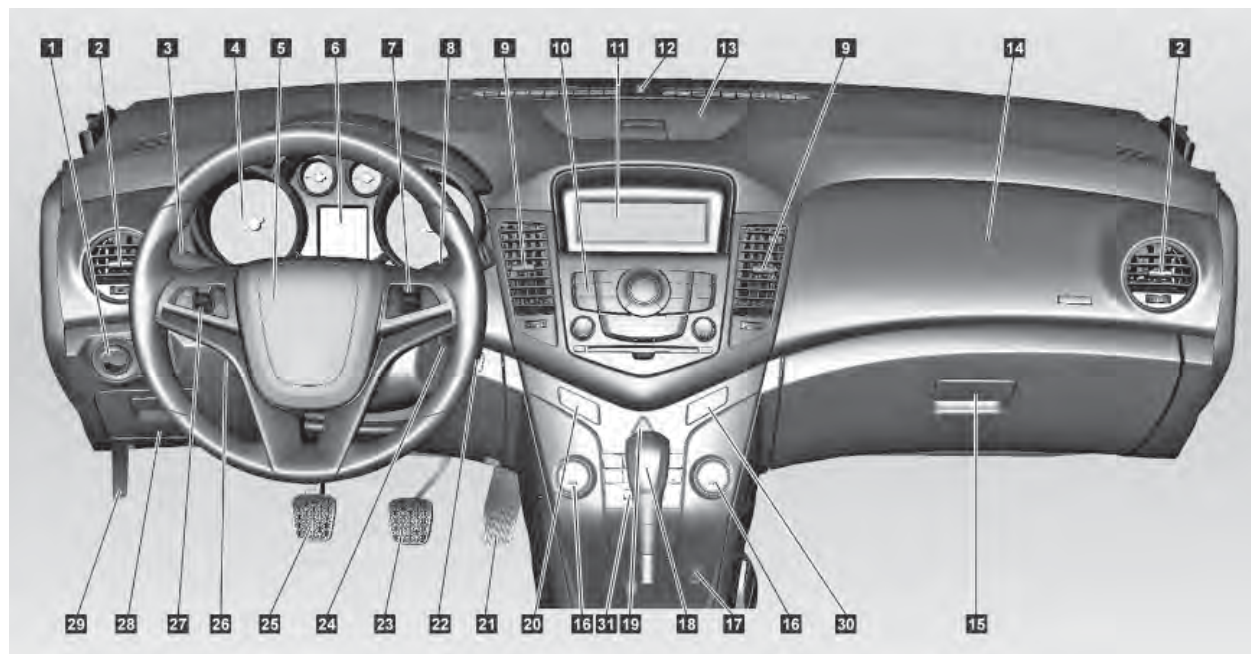

1-3 Resumo

1. *Controles das luzes externas na página 6-1.*
Controle automático de iluminação na página 6-2.
Regulagem do alcance dos faróis na página 6-3.
Faróis de neblina na página 6-4.
Luzes de neblina traseiras na página 6-5.
Controle de iluminação do painel de instrumentos na página 6-6.
2. *Difusores laterais de ar. Consulte Difusores de ar ajustáveis na página 8-6.*
3. *Comutador farol alto/baixo na página 6-2.*
Lampejador de farol alto na página 6-3
Luzes indicadoras dos sinalizadores de direção. Consulte Sinalizadores de direção na página 6-4.
4. *Botões do Centro de Informação do motorista (DIC). Consulte Centro de informação do motorista (DIC) na página 5-25.*
5. *Visão geral do painel de instrumentos na página 5-3.*
6. *Buzina na página 5-6.*
Airbag do motorista. Consulte Sistema de airbags dianteiros na página 3-14.
7. *Centro de informação do motorista (DIC) na página 5-25.*
8. *Comandos do volante na página 5-5.*
Controle remoto para Conforto e conveniência. Consulte Visão geral na página 7-3.
9. *Limpador/lavador do para-brisa na página 5-6.*
10. *Difusores centrais de ar. Consulte Difusores de ar ajustáveis na página 8-6.*
11. *Sistema de Conforto e conveniência. Consulte Introdução na página 7-1.*
12. *Visor gráfico de informações (GID). Consulte Visor gráfico de informações (GID) na página 5-26 ou Introdução na página 7-1.*
Personalização do veículo na página 5-30.
13. *Sistema de alarme antifurto na página 2-14.*
14. *Porta-objetos do painel de instrumentos na página 4-2.*
15. *Airbag do passageiro dianteiro. Consulte Sistema de airbags dianteiros na página 3-14.*
16. *Porta-luvas na página 4-2.*
17. *Controle da temperatura. Consulte "Pré-seleção da temperatura" em Sistema de controle eletrônico de ventilação e ar-condicionado na página 8-1.*

17. *Sistema de controle de tração (TCS) na página 9-38.*
Controle Eletrônico de Estabilidade (ESC) na página 9-39.
18. *Alavanca do câmbio. Consulte Transmissão automática na página 9-26 ou Transmissão manual na página 9-32.*
19. *Sinalizador de advertência (pisca-alerta) na página 6-4.*
20. *Sistema central de travamento na página 2-5.*
21. *Pedal do acelerador (redução). Consulte Programas eletrônicos de condução na página 9-31.*
22. *Botão Start/Stop. Consulte "Partida do motor com o botão Start/Stop" em Partida do motor na página 9-19.*
23. *Pedal do freio. Consulte Freios na página 9-34.*
24. *Interruptor da ignição. Consulte Posições da ignição na página 9-18.*
25. *Pedal da embreagem. Consulte Partida do motor na página 9-19.*
26. *Ajuste de posição do volante na página 5-5.*
27. *Controle de velocidade de cruzeiro na página 9-40.*
28. *Caixa de fusíveis do painel de instrumentos na página 10-40.*
29. *Liberação do capô. Consulte Capô na página 10-7.*
30. *Lembrete do cinto de segurança do passageiro. Consulte Aviso de cinto de segurança na página 5-18.*
31. *Sistema de controle eletrônico de ventilação e ar-condicionado na página 8-1.*
32. *Desembaçador do vidro traseiro na página 2-23.*

Informações básicas de condução

Essa seção oferece uma breve visão geral de alguns dos importantes recursos que podem ou não existir em seu veículo.

Para obter informações mais detalhadas, consulte cada um dos recursos, encontrados mais adiante neste Manual do Proprietário.

Informação geral

- Este veículo tem uma garantia de 36 meses, de acordo com os termos descritos neste Manual do Proprietário.
- As revisões periódicas devem ser executadas a cada período de 12 meses ou 10.000 km dirigidos, o que ocorrer primeiro; a primeira revisão é especial.
- O consumo de combustível varia de acordo com o uso do veículo, as condições de tráfego, hábitos de direção, manutenção preventiva, entre outros fatores.

1-5 Resumo

- Trocar o óleo do motor, como recomendado no Manual do Proprietário, e dirigir o veículo de maneira adequada ajuda a propiciar um uso econômico.

Verifique o porta-luvas do veículo

- Manual do Proprietário.
- INFOCARD que possui informações sobre o número de identificação do veículo (VIN), códigos das chaves e do imobilizador do veículo, caso seu veículo seja equipado com tais recursos. Coloque fora do veículo por motivos de segurança.
- Manual básico sobre segurança no tráfego.
- Chevrolet Road Service - Livroto de condições gerais.
- Rede de Concessionárias Chevrolet - Folheto informativo.

Verificações periódicas

A cada semana, o proprietário deverá:

- Verificar o nível do fluido de arrefecimento no tanque de expansão do sistema de arrefecimento. Consulte *Líquido de arrefecimento do motor na página 10-13*.
- Verificar o nível do óleo do motor e enchê-o até o nível, se necessário. Consulte *Óleo para motor na página 10-10*.
- Verifique o nível do reservatório do lavador do para-brisa e do vidro traseiro (caso exista) e reabasteça, se necessário.
- Verifique a calibragem dos pneus, incluindo o pneu reserva.
- Sempre que estacionar o carro, verifique se o freio de estacionamento está funcionando adequadamente.

- Verifique o nível da gasolina no reservatório do sistema de partida a frio. Consulte *Reservatório de partida a frio na página 9-47*.

ECOTEC 6

Economia em seu bolso

Os veículos equipados com o motor ECOTEC 6 1.8 l podem ser reabastecidos com etanol e/ou gasolina, em qualquer proporção.

Considerando as diferenças nos preços dos combustíveis em todo o Brasil, e levando em consideração que o consumo de etanol é 30% superior ao da gasolina, recomendamos fazer os seguintes cálculos para determinar qual combustível fornece mais economia.

Preço do etanol ÷ Preço da gasolina =

= resultado x 100 =

= Resultado final.

Caso o resultado final seja inferior a 70, é melhor reabastecer com etanol, para obter maior economia.

Para facilitar sua decisão ao reabastecer, use o gráfico mostrado na capa interna deste manual do proprietário.

Siga as instruções:

No gráfico, localize os valores correspondentes aos preços de etanol e gasolina.

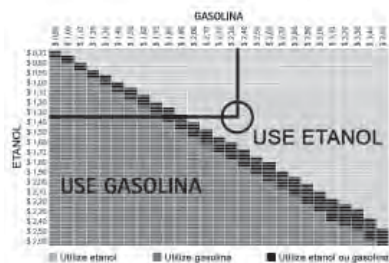

Se a linha cruzada correspondente a esses valores estiver na área cinza claro do gráfico, reabasteça com etanol; por outro lado, se a linha cruzada estiver localizada na área cinza-escuro do gráfico, reabasteça com gasolina. A área preta do gráfico mostra que não há nenhuma diferença entre reabastecer com etanol ou com gasolina.

⚠ Atenção

O consumo de combustível depende de vários fatores como, condições e fluxo de tráfego, hábitos de direção, topografia, clima, condições de carga, pressão dos pneus, qualidade do combustível, etc.

Travas das portas

Chave de ignição do tipo canivete



Pressione o botão para estender. Para dobrar novamente a chave, primeiro pressione o botão e depois vire a chave para a posição inicial.

1-7 Resumo

Controle remoto

- Modelo Hatch



- Modelo Sedã



Usado para operar:

- Sistema central de travamento
- Porta-malas (somente modelo sedã)
- Sistema de alarme antifurto



Os sinalizadores de advertência (pisca-alerta) confirmam a operação.

Destramamento

Controle remoto



Pressione o botão .

É configurável destravar somente a porta do motorista ao pressionar o botão  uma vez e destravar todas as portas, o compartimento de carga e a portinhola do bocal de abastecimento do tanque de combustível ao pressionar o botão  duas vezes.

Isso é configurável para travar somente a porta do motorista ou todas as portas. Consulte *Personalização do veículo na página 5-30*.

Travamento

Controle remoto



Feche as portas, a tampa do compartimento de carga e a portinhola do bocal de abastecimento do tanque de combustível.

Pressione o botão .

Se a porta do motorista não abrir adequadamente, o sistema central de travamento destravará somente a porta do motorista. O sistema antifurto não será ativado.

Vidros



Vidros elétricos



Opere o interruptor da janela respectiva ao empurrá-lo para abrir ou puxá-lo para fechar.

Sistema de segurança dos vidros traseiros para crianças



Pressione o interruptor  para desativar os interruptores dos vidros elétricos da porta traseira, o LED acende. Para ativar, pressione  novamente. Consulte "Sistema de segurança dos vidros traseiros para crianças" em *Vidros elétricos na página 2-21*.

1-9 Resumo

Ajuste do banco

Posição dos bancos



Para ajustar um banco manual:

1. Puxe a alavanca na parte dianteira do banco.
2. Deslize o banco para a posição desejada e solte a alavanca.
3. Tente mover o banco para frente e para trás para ter certeza de que está travado no lugar.

Ajustador de altura do banco

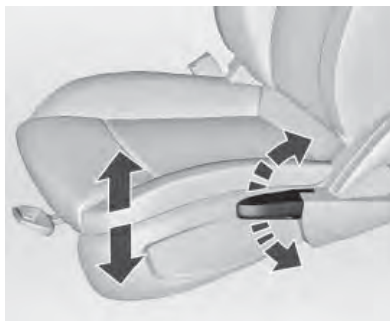

Mova a alavanca para cima ou para baixo para levantar ou abaixar manualmente o banco.

Consulte *Ajuste do banco na página 3-4*.

Encostos reclináveis



Para reclinor o encosto:

1. Levante a alavanca.
2. Mova o encosto para a posição desejada e solte a alavanca para prender o encosto no lugar.
3. Empurre e puxe o encosto para certificar-se de que esteja travado.

Para recolocar o encosto na posição vertical:

1. Levante totalmente a alavanca sem aplicar pressão no encosto, ele retornará para a posição vertical.
2. Empurre e puxe o encosto para certificar-se de que esteja travado.

Bancos traseiros

Os encostos dos bancos traseiros podem ser rebatidos.

Para obter instruções detalhadas, consulte *Bancos traseiros na página 3-6*.

Ajuste do apoio de cabeça

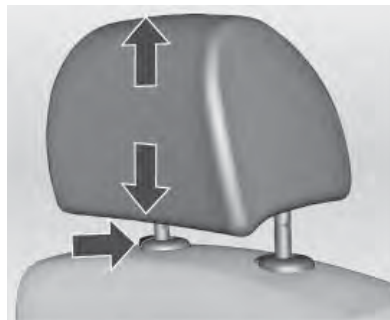

Para ajustar a altura, puxe o apoio de cabeça para cima. Para mover para baixo, pressione o prendedor e empurre o apoio de cabeça para baixo.

Cintos de segurança



1. Pegue a lingueta do fecho e puxe o cinto transversalmente. Não deixe que o fio fique torcido.
2. Empurre a lingueta do fecho na fivela até perceber um clique.
3. Para apertar a parte subabdominal, puxe o cinto diagonal.

Para destravar o cinto, pressione o botão na fivela.

1-11 Resumo

Consulte as seções a seguir para obter informações importantes sobre como usar os cintos de segurança corretamente:

- *Posição dos bancos na página 3-3*
- *Cintos de segurança na página 3-8*
- *Sistema de airbag na página 3-11*

Ajuste do espelho

Espelho interno



Ajuste

Ajuste o espelho retrovisor para ver a área atrás do veículo.

Antiofuscamento automático

O espelho automaticamente reduzirá o brilho dos faróis atrás do veículo. O recurso de antiofuscamento liga quando o veículo é ligado. Consulte *Antiofuscamento automático na página 2-20*.

Espelho externo



Os controles para espelhos elétricos localizam-se na porta do motorista.

1. Vire o interruptor de seleção para **L** (esquerda) ou **R** (direita) para escolher o espelho do lado do motorista ou do passageiro.
2. Mova o controle para ajustar o espelho.
3. Vire o interruptor de seleção para a posição **O** para liberar o espelho.

Consulte as seções a seguir para obter informações importantes:

- *Espelhos convexos na página 2-18.*
- *Espelhos elétricos na página 2-18.*
- *Espelhos aquecidos na página 2-20.*

Ajuste de posição do volante



Para ajustar a direção:

1. Puxe a alavanca para baixo.
2. Movimento o volante para cima ou para baixo.
3. Puxe ou empurre o volante para perto ou longe de você.
4. Empurre a alavanca para cima para travar o volante da direção no lugar e verifique se ele está totalmente travado.

⚠ Atenção

Não ajuste a altura da direção a menos que o veículo esteja estacionado e a trava da direção esteja liberada.

Consulte as seções a seguir para obter informações importantes:

- *Sistema de airbag na página 3-11*
- *Posições da ignição na página 9-18*

Iluminação interior

Luz de cortesia



Os controles das luzes de cortesia ficam no revestimento do teto.

☹ : Pressione para desligar as luzes, mesmo quando uma das portas estiver aberta.

🚪 : Pressione para ligar as luzes automaticamente quando uma das portas estiver aberta.

☀ : Pressione para ligar a luz de cortesia.

1-13 Resumo

Consulte *Luzes de cortesia na página 6-7*.

Luzes externas



O controle das luzes externas está localizado à esquerda da coluna da direção no painel de instrumentos.

Girar:

☰ : ativação ou desativação do sistema de iluminação automática, o interruptor volta para **AUTO**.

AUTO: comando automático das luzes: Os faróis e as luzes externas são ligados e desligados automaticamente, dependendo das condições de iluminação externas.

☰ : luzes externas

☷ : Farol baixo

Pressione:

☷ : farol de neblina

☷ : luzes de neblina traseiras

Consulte as seções a seguir para obter informações importantes:

- *Controles das luzes externas na página 6-1.*
- *Regulagem do alcance dos faróis na página 6-3.*
- *Faróis de neblina na página 6-4.*
- *Luzes de neblina traseiras na página 6-5.*

Sistema de ventilação e ar condicionado

Sistema de controle eletrônico de climatização



Modo automático

AUTO: modo automático, todas as configurações, exceto temperatura, são selecionadas automaticamente pelo sistema.

Controle da temperatura

Vermelho: quente

Azul: frio

Modo manual

As funções abaixo podem ser adaptadas manualmente e o sistema não estará mais em modo automático.

Velocidade do ventilador: fluxo de ar selecionável

MODE: distribuição de ar selecionável

 : desembaçamento e degelo

 : ligar/desligar o sistema

 : ligar ou desligar o resfriamento

 : recirculação de ar

AQS: sensor de qualidade do ar

Consulte *Sistema de controle eletrônico de ventilação e ar-condicionado* na página 8-1.

Transmissão

Transmissão manual



● : Neutro.

1 a 6: Primeira a sexta marchas.

R: Marcha à ré.

Consulte *Transmissão manual* na página 9-32.

Transmissão automática



P: Estacionamento

R: Ré

N: Neutro.

D: Marchas à frente

A alavanca seletora só pode ser movida fora de **P** quando a ignição estiver ligada e o pedal do freio estiver acionado. Para engatar **P** ou **R**, pressione o botão de liberação.

Consulte *Transmissão automática* na página 9-26.

1-15 Resumo

Recursos do veículo

Rádio(s)

Controles de áudio do volante

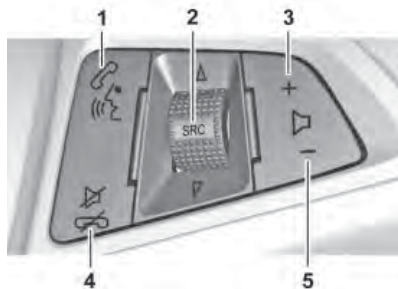

1. / :

Atender chamadas recebidas, confirmar informações do sistema ou iniciar reconhecimento de voz.

2. **SRC** (Fonte):

Pressionar: seleciona uma fonte de áudio

Se o rádio estiver ativo: gire para cima/para baixo para selecionar a estação de rádio predefinida seguinte/anterior

Se o CD player estiver ativo: gire para cima/para baixo para selecionar a faixa de CD/MP3/WMA seguinte/anterior

3. + :

Aumentar o volume

4. / :

Ativar/desativar o silenciamento, encerrar uma chamada, rejeitar uma chamada ou cancelar uma operação.

5. - :

Reduzir o volume

Consulte *Bluetooth* na página 7-21.

Bluetooth®

Mostrador de controle

Versão sem GPS.



Versão com GPS.



Configuração do Bluetooth

1. Quando o áudio e a ignição estiverem ligados, pressione o botão **CONFIG**. Será exibido o menu **Definições** ou **Configurações**.
2. Selecione **Definições de rádio** ou **Configurações do rádio**.
3. Selecione **Bluetooth** para acessar a configuração Bluetooth.
 - 3.1. **Ativação**

3.2. Lista de dispositivos

3.3. Parear dispositivo (mãos-livres)

3.4. Alterar código Bluetooth

Dispositivo - mãos livres

Funcionamento

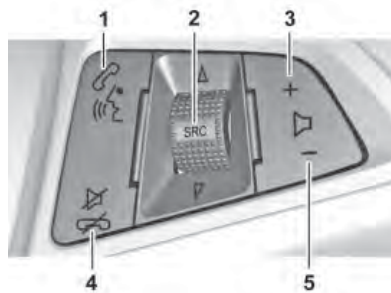

Para emparelhar um telefone

1. Pressione / . O sistema responde com um alarme sonoro.

2. Diga **Emparelhar**. O sistema responde com instruções e um Número de identificação pessoal (PIN) de quatro dígitos.
3. Diga **Adicionar** para adicionar um dispositivo novo.

Para usar o comando "Discar"

1. Pressione / . O sistema responde com um alarme sonoro.
2. Diga **Discar**.
3. Diga o número inteiro sem pausar ou diga cada dígito, um de cada vez, que você deseja discar.
4. Depois que o último dígito tiver sido informado, diga **Discar**.

Para usar o comando "Ligar"



1. Pressione / . O sistema responde com um alarme sonoro.
2. Diga **Ligar**.
3. Diga o rótulo do nome.

1-17 Resumo

Diga **Ligar** para ligar para o número do telefone. Depois da confirmação do comando, diga **sim** para confirmar ou **não** para cancelar a chamada para o número exibido na tela.

Para usar o comando "Rediscar"

Para conectar a um telefone diferente (se disponível)



1. Pressione  / . O sistema responde com um alarme sonoro.
2. Diga **Selecionar dispositivo**.

As posições dos telefones são 1-5 e confirme o comando.

Para usar o comando "Cancelar"



Esse comando é usado para cancelar o reconhecimento de voz.

Para usar o comando "Apagar"



1. Pressione  / . O sistema responde com um alarme sonoro.
2. Diga **Apagar**.

3. Diga o rótulo do nome que deseja apagar e confirme o comando.

Para excluir um telefone emparelhado

1. Pressione  / . O sistema responde com um alarme sonoro.
2. Diga **Emparelhar**. Siga as instruções do sistema para excluir o dispositivo móvel.
3. As posições dos telefones são 1-5. Diga o número da posição do telefone celular que você deseja excluir.

Para usar o comando "Ajuda"

1. Pressione  / . O sistema responde com um alarme sonoro.
2. Diga **Ajuda**. O sistema repetirá todas as opções de comandos.

Piloto automático



As chaves de controle de velocidade de cruzeiro se localizam no raio esquerdo da direção.

O controle de velocidade de cruzeiro pode armazenar e manter velocidades acima de 23 km/h.

Ligando

Pressione o interruptor  na extremidade superior:

o indicador do controle de velocidade de cruzeiro  acende em branco.

Ativação



Acelere até a velocidade desejada e gire o botão de acionamento manual para **SET/-**: a velocidade atual é armazenada e mantida. O indicador de controle  acende em verde. O pedal do acelerador pode ser liberado.

Aumentar a velocidade

Com o controle de velocidade de cruzeiro ativo, mantenha o botão de acionamento manual virado para **RES/+** ou gire brevemente para **RES/+** repetidamente: a velocidade aumenta de forma contínua ou em pequenos incrementos.

Acelere gradativamente até a velocidade desejada e armazene girando para **RES/+**.

Desativação

Pressione o botão : o indicador de controle  acende em branco. O controle de velocidade de cruzeiro é desativado. A velocidade armazenada é memorizada.

Consulte *Controle de velocidade de cruzeiro na página 9-40*

Mostrador digital com funções múltiplas (DIC)

O Centro de Informação do Motorista (DIC) está localizado no painel de instrumentos.

Seleção de funções

Os menus e funções podem ser selecionados com os botões da alavanca do sinalizador de direção.

Os seguintes menus poderão ser selecionados:

- Menu de informações do veículo
- Menu de informações de combustível/hodômetro parcial

Nota:

- O botão **MENU** ficará desativado quando a velocidade do veículo estiver acima de 0 km/h ou a alavanca de câmbio **NÃO** estiver na posição **P** (veículo com transmissão automática).
- O botão **MENU** será desativado se a mensagem **FILL FUEL** for mostrada no Centro de informação do motorista (DIC).

Consulte *Centro de informação do motorista (DIC) na página 5-25*

2-1 Chaves, portas e vidros

Chaves, portas e vidros

Chaves e travas

Chaves	2-1
INFOCARD	2-2
Controle remoto	2-2
Sistema central de travamento	2-5
Travamento automático de portas	2-10
Proteção contra bloqueio	2-11

Portas

Compartimento de Carga	2-12
-----------------------------	------

Sistema antifurto

Sistema de alarme antifurto	2-14
Imobilizador	2-17

Espelhos externos

Espelhos convexos	2-18
Espelhos elétricos	2-18
Espelhos escamoteáveis	2-19

Espelhos internos

Espelhos retrovisores internos	2-20
Espelho eletrocromico	2-20

Vidros

Vidros	2-20
Vidros elétricos	2-21
Desembaçador do vidro traseiro	2-23
Para-sóis	2-24

Teto

Teto solar (caso disponível)	2-24
------------------------------------	------

Chaves e travas

Chaves

Chaves de reposição

O número da chave é especificado em uma etiqueta destacável.

O número da chave deverá ser citado ao solicitar chaves de reposição, pois é um componente do sistema do imobilizador.

Chave de ignição do tipo canivete



Chaves, portas e vidros 2-2

Pressione o botão para estendê-la. Para dobrar a chave, pressione o botão primeiro.

INFOCARD



O INFOCARD é um cartão, fornecido com o veículo, que contém uma senha. Ele inclui os seguintes códigos que são essenciais no caso de reparos:

- Número de identificação do veículo (VIN)
- Imobilizador

- Chave

⚠ Atenção

Não deixe o INFOCARD no veículo, mas deixe-o à mão ao consultar uma Concessionária ou Oficina Autorizada Chevrolet.

Controle remoto

- Modelo Hatch



- Modelo Sedan



Usado para operar:

- Sistema central de travamento
- Sistema de alarme antifurto
- Compartimento de carga (somente para modelo Sedan)

O controle remoto tem um alcance de aproximadamente 20 metros. Esse alcance pode ser afetado por influências externas.

Os sinalizadores de advertência (pisca-alerta) confirmam a operação.

2-3 Chaves, portas e vidros

Manuseie com cuidado, proteja-o contra umidade e altas temperaturas e evite uma operação desnecessária.

Falha

Se o sistema central de travamento não puder ser operado com o controle remoto por rádio, talvez seja devido aos seguintes fatores:

- Alcance ultrapassado,
- Tensão da bateria muito baixa,
- Operação frequente e repetida do controle remoto enquanto estiver fora de alcance, o que exigirá uma nova sincronização,
- Sobrecarga do travamento central ao operar em intervalos frequentes, a fonte de alimentação é interrompida por um período curto,
- Interferência de ondas de rádio de potência elevada provenientes de outras fontes.

Consulte *Sistema de central de travamento* na página 2-5.

Configurações básicas

Algumas configurações podem ser alteradas no menu **Definições** ou **Configurações** no Visor de Informações.

Consulte *Personalização do veículo* na página 5-30.

- Hatch sem chave eletrônica



- Sedan sem chave eletrônica



- Hatch com chave eletrônica



- Sedan com chave eletrônica

Chaves, portas e vidros 2-4



Nota: Este equipamento opera em caráter secundário, ou seja, não tem proteção contra interferência nociva, mesmo de estações do mesmo tipo, e não pode causar interferência em sistemas que funcionem em caráter primário.

Substituição da bateria do controle remoto

Substitua a bateria assim que o alcance diminuir.

As baterias não fazem parte do resíduo doméstico. Elas devem ser descartadas em um ponto de coleta de reciclagem adequado.

Chave de ignição do tipo canivete



Estenda a chave e abra a unidade. Substitua a bateria (tipo de bateria CR 2032), prestando atenção à posição de instalação. Feche a unidade e sincronize.

Sistema eletrônico de chave



Torna possível operar os seguintes itens sem o uso de chave mecânica:

- Sistema central de travamento,
- Sistema de alarme antifurto,
- Ignição e motor de partida.

A chave eletrônica simplesmente precisa estar com o motorista.

Nota: Não coloque a chave eletrônica no compartimento de carga ou em frente ao Visor de informações.

2-5 Chaves, portas e vidros

Consulte *Partida do Motor* na página 9-19.

Controle remoto



A chave eletrônica tem botões associados com o controle remoto do rádio.

Substituição da bateria na chave eletrônica

Substitua a bateria assim que o sistema parar de funcionar adequadamente ou o alcance for reduzido. A necessidade de substituição da bateria é indicada

por um código de erro no Centro de Informação do Motorista, consulte *Mensagens do veículo* na página 5-27.

As baterias não fazem parte do resíduo doméstico. Elas devem ser descartadas em um ponto de coleta de reciclagem adequado.

Substituição da bateria. Consulte "Substituição da bateria do controle remoto" nesta seção.

Substitua a bateria (tipo de bateria CR 2032), prestando atenção à posição de instalação. Encaixe as tampas.

Sincronização do controle remoto

O controle remoto é sincronizado automaticamente durante cada procedimento de partida.

Falha

Se o travamento central não puder ser operado ou o motor não der partida, a causa poderá ser uma das seguintes:

- Falha no controle remoto *Controle remoto do rádio* na página 2-2
- Chave eletrônica fora do alcance de recepção.

Para retificar a causa da falha, mude a posição da chave eletrônica.

Sistema central de travamento

Destrava e trava a porta, o compartimento de carga e a portinhola do bocal de abastecimento do tanque de combustível.

Um puxão na maçaneta interna da porta destrava e abre a porta.



Chaves, portas e vidros 2-6

Destramamento

Controle remoto



Pressione o botão .

É configurável destravar somente a porta do motorista ao pressionar o botão  uma vez e destravar todas as portas, o compartimento de carga e a portinhola do bocal de abastecimento do tanque de combustível ao pressionar o botão  duas vezes.

As configurações podem ser alteradas no menu **Definições** ou **Configurações** no Visor de Informações. Consulte *Personalização do veículo na página 5-30*.

Sistema eletrônico de chave



A chave eletrônica deve ficar do lado externo do veículo, dentro de uma distância de aproximadamente um metro.

Pressione o interruptor na maçaneta da porta para destravar o veículo e puxe a maçaneta para abrir a porta, ou pressione o botão sob a tampa do porta-malas para abri-la.

Isso é configurável para travar somente a porta do motorista ou todas as portas.

As configurações podem ser alteradas no menu **Configurações** no Visor de Informações.

Consulte *Personalização do veículo na página 5-30*.

Travamento

Controle remoto

Feche as portas, a tampa do compartimento de carga e a portinhola do bocal de abastecimento do tanque de combustível.

Nota: O sistema central de travamento das portas não tem a função de fechar os vidros das

2-7 Chaves, portas e vidros

portas quando acionado. Portanto, os vidros devem estar totalmente fechados antes da ativação.



Pressione o botão .

Se a porta do motorista não abrir adequadamente, o sistema central de travamento destravar  apenas a porta do motorista. O sistema antifurto n o ser  ativado.

Nota: As travas el tricas das portas est o equipadas com um sistema de prote o t rmica. Ele inibe o acionamento das travas el tricas das portas caso os pinos

ou o bot o das portas seja acionado muitas vezes consecutivas em um curto intervalo de tempo. Caso o sistema seja desativado, aguarde alguns momentos antes de acion -lo novamente.

Uma breve advert ncia sonora ser  emitida duas vezes se qualquer porta, o cap o ou a tampa do porta-malas n o estiver adequadamente fechado ao travar com controle remoto.

Sistema eletr nico de chave



A chave eletr nica deve ficar do lado externo do ve culo, dentro de uma dist ncia de aproximadamente um metro. A outra chave eletr nica n o deve estar dentro do ve culo.

Pressione o interruptor na ma aneta de uma das portas.

O ve culo s o poder  ser destravado depois de 3 segundos. Nesse tempo,   poss vel verificar se o ve culo est  travado.

Nota: O ve culo n o   travado automaticamente.

Chaves, portas e vidros 2-8

Destrançar a tampa do compartimento de carga

Hatchmodelo



Pressione o botão  uma ou duas vezes, dependendo da definição selecionada.

A tampa do compartimento de carga será destravada.

Após destravar, pressione o botão abaixo da maçaneta e abra a tampa do compartimento de carga.

Consulte *Personalização do veículo na página 5-30*.

Sedanmodelo



Pressione o botão . A tampa do compartimento de carga destravará e abrirá, enquanto todas as outras permanecerão travadas.

Nota: Caso a chave seja inserida na ignição (veículos não equipados com chave eletrônica), não será possível abrir a tampa do compartimento de carga com o controle remoto.

Botões de travamento central

Trave ou destrave todas as portas, o compartimento de carga e a portinhola do bocal de abastecimento do tanque de combustível.



Pressione o botão  para travar.

Pressione o botão  para destravar.

Quando a chave está na ignição, o travamento da porta do motorista só é possível se a porta está fechada.

2-9 Chaves, portas e vidros

Nota: As travas elétricas das portas estão equipadas com um sistema de proteção térmica. Ele inibe o acionamento das travas elétricas das portas caso os pinos ou o botão das portas seja acionado muitas vezes consecutivas em um curto intervalo de tempo. Caso o sistema seja desativado, aguarde alguns momentos antes de acioná-lo novamente.

Falha no sistema de controle remoto ou no sistema eletrônico de chave (se equipado)

Destravamento



Destrave manualmente a porta do motorista ao girar a chave na fechadura. Ligue a ignição e pressione o botão de travamento central  para destravar todas as portas, o compartimento de carga e a portinhola do bocal de abastecimento do tanque de

combustível. Para desativar o sistema de travamento antifurto, ligue a ignição.

Se a porta do motorista for aberta pelo cilindro com o sistema acionado, o motorista terá 10 segundos para girar a chave de ignição para evitar o acionamento do alarme; durante esse tempo, pequenos toques de buzina serão emitidos.

Travamento

Pressione o botão de travamento central  para travar as portas, o compartimento de carga e a portinhola do bocal de abastecimento do tanque de combustível. Em seguida, feche a porta do motorista e trave-a pelo lado externo usando a chave.

Chaves, portas e vidros 2-10

Falha no sistema central de travamento

Destravamento

Destrave manualmente a porta do motorista ao girar a chave na fechadura. As outras portas podem ser abertas ao usar a maçaneta interna duas vezes. A portinhola do bocal de abastecimento do tanque de combustível não pode ser aberta. Para desativar o sistema de travamento antifurto, ligue a ignição, consulte *Sistema de alarme antifurto na página 2-14*.

Travamento

Empurre os pinos internos de travamento de todas as portas, exceto na do motorista. Em seguida, feche a porta do motorista e trave-a pelo lado externo usando a chave. A portinhola do bocal de abastecimento do tanque de combustível e a tampa do compartimento de carga não podem ser travadas.

Travamento automático de portas

Este recurso de segurança pode ser configurado para travar automaticamente todas as portas, o compartimento de carga e a tampa do bocal de abastecimento de combustível quando a velocidade do veículo exceder 15 km/h.

As portas travarão automaticamente quando a velocidade do veículo for superior a 15 km/h. Se as portas já estiverem travadas quando o veículo começar a se mover e as portas forem destravadas antes do veículo atingir 15 km/h, o travamento automático das portas ocorrerá quando o veículo atingir esta velocidade. Entretanto, caso as portas forem destravadas acima de 15 km/h, o travamento automático das portas não ocorrerá novamente.

Nota: Se o travamento automático das portas ocorrer depois que o veículo atingir 15 km/h, ao parar o

veículo e remover a chave da ignição, as portas serão automaticamente destravadas.

No entanto, o destravamento automático das portas não ocorrerá quando as portas forem travadas manualmente.

As configurações podem ser alteradas no menu **Definições** ou **Configurações** no Visor de Informações. Consulte *Personalização do veículo na página 5-30*.

Esse travamento será automaticamente suspenso se qualquer uma das condições a seguir ocorrer:

- Para veículos com chave eletrônica, quando o botão **partida/parad** for pressionado para desligar o motor depois da condução.
- Para veículos sem chave eletrônica, quando a chave for removida do interruptor da ignição após a condução.

2-11 Chaves, portas e vidros

Cuidado

- Ao dirigir, não destrave a porta. Caso um dos passageiros abra a porta inadvertidamente, isso poderá resultar em ferimentos graves ou até mesmo fatais.
- Se a porta for destravada manualmente, trave-a novamente usando o botão de trava das portas por questões de segurança.

Nota: Este equipamento pode não estar disponível em seu país ou modelo de veículo.

Proteção contra bloqueio

Travas de segurança para crianças



Atenção

Use as travas de segurança para crianças sempre que alguma criança ocupar os bancos traseiros.

Cuidado

Não puxe a maçaneta interna da porta quando a trava de segurança infantil estiver na posição TRAVADA. Isso poderá danificar a maçaneta interna da porta.

Usando uma chave ou uma chave de fenda adequada, gire as travas de segurança das portas traseiras para a posição horizontal. As portas não abrem pelo lado interno. Para desativação, gire as travas de segurança para a posição vertical.

Chaves, portas e vidros 2-12

Portas

Compartimento de Carga

Tampa do compartimento de carga

Abertura

- Hatchmodelo



Após destravar, pressione o botão abaixo da maçaneta e abra a tampa do compartimento de carga.

- Sedanmodelo



Depois de destravar, pressione o botão sob a guarnição da tampa do compartimento de carga ou o botão  no controle remoto até que a tampa do compartimento de carga abra.

Nota: Em veículos equipados com chave eletrônica, a tampa do compartimento de carga pode ser aberta pressionando o botão sob a moldura, mesmo se o veículo estiver travado. Se a chave

eletrônica estiver fora do veículo, dentro de uma distância aproximada de um metro da tampa do compartimento de carga.

Atenção

Não dirija com a tampa do compartimento de carga aberta ou entreaberta, por exemplo, ao transportar objetos grandes, pois gases tóxicos do escapamento poderão entrar no veículo.

Cuidado

Antes de abrir a tampa do compartimento de carga, verifique se não há obstruções acima, como uma porta de garagem para evitar danos à tampa do compartimento de carga. Verifique sempre a área livre acima e atrás da tampa do compartimento de carga.

2-13 Chaves, portas e vidros

Nota: A montagem de determinados acessórios pesados na tampa do compartimento de carga pode afetar a capacidade da tampa de se manter aberta.

Fechamento

- **Hatchmodelo**



Utilizar o puxador interno.

Não pressione o botão por baixo do friso ou por baixo da maçaneta enquanto fecha, pois isso destravará a tampa do compartimento de carga novamente.

- **Sedanmodelo**

Não pressione o botão sob a guarnição durante o fechamento, pois isso a destravará novamente.

Alavanca de destravamento de emergência do porta-malas (caso disponível)



Localizada no interior do compartimento traseiro, perto da trava da tampa do mesmo, está a alavanca de liberação do compartimento traseiro de

emergência. Ela pode ser usada para abrir o compartimento traseiro em casos de emergência.

Existe uma alavanca fotofosforescente que brilha ao ser exposta à luz.



Puxe a alavanca de emergência para abrir o compartimento traseiro pelo interior do veículo.

Nota: Não use a maçaneta de abertura de emergência do porta-malas como ponto de amarração ou âncora para prender objetos no porta-malas pois isso

Chaves, portas e vidros 2-14

pode danificá-la. A maçaneta de abertura de emergência do porta-malas é projetada apenas para auxiliar uma pessoa presa no porta-malas, permitindo a ela abrir o porta-malas por dentro.

Sistema antifurto

Sistema de alarme antifurto

O sistema de alarme antifurto monitora:

- Portas, tampa do compartimento de carga, capô
- Habitáculo incluindo bagageira adjacente
- Inclinação do veículo, p. ex. se for elevado
- Ignição

Ativação



- Ativação automática em 30 segundos depois de travar o veículo (inicialização do sistema) ou
- Controle remoto: diretamente ao pressionar  uma vez após o travamento ou
- Sistema eletrônico de chave: diretamente ao pressionar o interruptor na maçaneta da porta uma vez após o travamento.

2-15 Chaves, portas e vidros





Nota: Mudanças no interior do veículo, como o uso de revestimentos para bancos e vidros abertos ou teto solar (se disponível), podem prejudicar a função de monitoramento do compartimento de passageiros.

Nota: O sistema central de travamento das portas não tem a função de fechar os vidros das portas quando acionado. Portanto, os vidros devem estar totalmente fechados antes da ativação.

Ativação sem monitorização do habitáculo e inclinação do veículo



Desligue o monitoramento do compartimento de passageiros e de inclinação do veículo quando deixar animais no veículo, devido ao grande volume de sinais ultrassônicos ou movimentos que podem disparar o alarme. Também desligue-o quando o veículo estiver em uma barca ou trem.

1. Feche a tampa do compartimento de carga, o capô, os vidros e o teto solar (se disponível).
2. Pressionar o botão . O LED no botão  acende-se.
3. Feche as portas.
4. Ativar o sistema de alarme anti-roubo.

LED de Status



Chaves, portas e vidros 2-16

O LED de Status está integrado ao sensor na parte superior do painel de instrumentos.

Status durante os primeiros 30 segundos da ativação do sistema de alarme antifurto:

LED acende: teste, retardo na armação.

LED pisca rapidamente: portas, tampa do compartimento de carga ou capô não está completamente fechado ou falha do sistema.

Status após armação do sistema:

LED pisca lentamente: sistema está armado.

Consulte uma concessionária ou oficina autorizada Chevrolet em caso de falhas.

Nota: Quando o sistema antifurto é ativado, e a luz de começar a piscar por cerca de 30 segundos, uma porta, o compartimento de carga ou o capô poderá estar aberto ou o sistema de advertência pode estar com defeito. Nesse caso, consulte

uma Concessionária ou Oficina Autorizada Chevrolet para verificar e consertar.

Desativação



Destravar o veículo pressionando o botão  desativa o sistema antifurto.

Se houve o acionamento do alarme durante o período em que o sistema antifurto esteve acionado, na desativação a buzina soará 3 vezes e o pisca-alerta piscará 3 vezes, como um aviso de violação.

Nota: As travas elétricas das portas estão equipadas com um sistema de proteção térmica. Ele inibe o acionamento das travas elétricas das portas caso os pinos ou o botão das portas seja acionado muitas vezes consecutivas em um curto intervalo de tempo. Em momentos durante um curto intervalo de tempo. Caso o sistema seja desativado, aguarde alguns momentos antes de acioná-lo novamente.

Sistema eletrônico de chave



2-17 Chaves, portas e vidros

A chave eletrônica deve ficar do lado externo do veículo, dentro de uma distância de aproximadamente um metro.

Pressionar o interruptor na maçaneta da porta desativa o sistema de alarme antifurto.

Alarme

O alarme pode ser silenciado ao pressionar qualquer botão do controle remoto ou ao ativar a ignição.

O sistema de alarme antifurto somente pode ser desativado ao pressionar o botão  ou ao puxar a maçaneta da porta (somente sistema eletrônico de chave), ou ainda ao ligar a ignição.

Imobilizador

O sistema está integrado ao interruptor de ignição e verifica se o veículo pode dar a partida com a chave em uso. Se o transponder na chave for reconhecido, o veículo poderá dar partida.

O imobilizador ativa automaticamente após a chave ter sido removida do interruptor de ignição ou quando o motor estiver desligado ao pressionar o botão Start/Stop.

Se o indicador de controle  piscar ou acender quando a ignição estiver ligada, há uma falha no sistema e o motor não poderá ser ligado. Desligue a ignição e, em seguida, faça uma nova tentativa de partida.

Se o indicador de controle continuar a piscar ou ficar aceso, tente dar a partida no motor usando a chave sobressalente e procure ajuda de uma Concessionária ou Oficina Autorizada Chevrolet.



Nota: Este equipamento opera em caráter secundário, ou seja, ele não tem proteção contra interferências prejudiciais, mesmo de estações do mesmo tipo, e não pode causar interferência em sistemas que funcionam em caráter primário.

Chaves, portas e vidros 2-18

Nota: O imobilizador não trava as portas. Sempre que sair do veículo sempre se deve travá-lo e ativar o sistema de alarme antifurto.

Consulte *Sistema de central de travamento* na página 2-5. *Sistema de alarme antifurto* na página 2-14.

Consulte *Luz do imobilizador* na página 5-24.

Espelhos externos

Espelhos convexos

O espelho convexo externo reduz os pontos cegos. O formato do espelho faz com que os objetos pareçam menores, o que afetará a capacidade de estimar as distâncias.

⚠ Atenção

A superfície dos espelhos é convexa para aumentar o campo de visão do motorista e, devido a isso, os objetos refletidos estão mais próximos do que parecem estar. Não subestime a distância real dos veículos refletidos nos espelhos. Sempre verifique também a retaguarda no espelho retrovisor interno ou olhe por sobre o ombro antes de trocar de faixa.

Espelhos elétricos



Para ajustar o espelho:

1. Gire o seletor para **L** (esquerda) ou **R** (direita) para escolher o espelho do lado do motorista ou do passageiro.
2. Mova o controle para ajustar o espelho.
3. Gire o seletor para a posição **O** para remover a seleção do espelho.

2-19 Chaves, portas e vidros

Espelhos escamoteáveis



Para segurança do pedestre, os espelhos externos sairão da posição de montagem normal caso alguém colida com eles com força suficiente para isso. Reposicione o espelho ao aplicar uma leve pressão na caixa do espelho. Essa função é também útil para reduzir a largura total do veículo e evitar danos quando o veículo estiver estacionado. Coloque o espelho de volta na posição funcional antes de dirigir.

Espelhos escamoteáveis elétricos (se disponíveis)



Gire o controle para **O** e empurre o controle para baixo. Os espelhos externos dobrarão.

Empurre novamente o controle para baixo - os espelhos externos retornam à posição original.

⚠ Atenção

- Mantenha sempre os espelhos regulados adequadamente e use-os ao dirigir para aumentar a visibilidade de objetos e outros veículos à sua volta. Não dirija com qualquer um dos espelhos retrovisores dobrados.
- Sempre que dobrar ou colocar novamente os espelhos retrovisores externos na posição aberta, recomendamos usar o sistema elétrico interno; esse procedimento garante o posicionamento correto dos espelhos retrovisores quando abertos e evita que os espelhos fiquem frouxos.

Chaves, portas e vidros 2-20

Espelhos internos

Espelhos retrovisores internos

Ajuste o espelho retrovisor para ter uma visão clara da área atrás do veículo.

Não pulverize limpa-vidros diretamente no espelho. Use uma toalha macia umedecida com água.

Atenção

- O espelho retrovisor interno deverá ser ajustado antes de conduzir o veículo, com o para-sol desdobrado para evitar o contato entre eles. Isso ocorre porque o espelho retrovisor interno é biarticulado.
- A falha em garantir uma visibilidade traseira nítida para dirigir pode resultar em

(Continuação)

Atenção (Continuação)

colisão, causando danos ao seu veículo ou ao de outra pessoa e/ou ferimentos.

Espelho eletrocrômico



O ofuscamento por veículos que o seguem à noite é automaticamente reduzido.

Vidros

Atenção

Nunca deixe crianças, adultos desprotegidos ou animais de estimação sozinhos em um veículo, especialmente com os vidros fechados, em climas temperados ou quentes. Eles podem ser asfixiados pelo calor extremo e sofrer lesões permanentes ou mesmo morte por hipertermia.

2-21 Chaves, portas e vidros



A aerodinâmica do veículo é projetada para melhorar o desempenho da economia de combustível. Isso pode resultar em um som pulsante quando o vidro traseiro está abaixado e os vidros dianteiros estão levantados. Para reduzir o som, abra um vidro dianteiro ou o teto solar, se equipado.

Vidros elétricos

⚠ Atenção

Tome cuidado ao operar os vidros elétricos. Risco de lesão, principalmente para crianças. Se houver crianças sentadas no banco traseiro, ative o sistema de segurança dos vidros elétricos. Tome cuidado ao fechar os vidros. Assegure-se de que não fica nada preso nos vidros durante o movimento dos mesmos.

Os vidros elétricos podem ser operados

- Com a ignição ligada.
- Dentro de aproximadamente 10 minutos após o desligamento da ignição.

Depois de desligar a ignição, o funcionamento do vidro será desativado quando a porta do motorista ou do passageiro for aberta.



Opere o interruptor da janela respectiva ao empurrá-lo para abrir ou puxá-lo para fechar.

Operação do vidro do motorista e do passageiro

Empurrar ou puxar levemente a primeira trava: o vidro desce ou sobe conforme o interruptor é operado.

Chaves, portas e vidros 2-22

Empurrar ou puxar com força a segunda trava e, em seguida, liberá-la: o vidro desce ou sobe automaticamente com a função de segurança. Para interromper o movimento, opere o interruptor mais uma vez na mesma direção.

Funcionamento de todos os vidros sem a função de segurança

Empurrar ou puxar levemente a primeira trava: o vidro desce ou sobe conforme o interruptor é operado.

Empurrar com força a segunda trava e, em seguida, liberá-la: o vidro desce automaticamente. Para interromper o movimento, opere o interruptor mais uma vez na mesma direção.

Função de segurança (somente portas do motorista e do passageiro dianteira)

Se o vidro da janela encontrar alguma resistência acima da metade do vidro durante o

fechamento automático, ele será imediatamente interrompido e abrirá novamente.

Desativação da função de segurança.

Em caso de dificuldade de fechamento devido a congelamento ou algo parecido, mantenha o interruptor pressionado. O vidro sobe sem a função de segurança. Para interromper o movimento, libere e opere o interruptor mais uma vez na mesma direção.

Atenção

Partes do corpo fora do veículo poderão ser atingidas por objetos passantes. Mantenha todas as partes do corpo dentro do veículo.

Crianças podem operar e ficar presas nos vidros elétricos.

(Continuação)

Atenção (Continuação)

Não deixe as chaves nem crianças sem supervisão no carro.



O uso indevido dos vidros elétricos poderá resultar em ferimentos graves ou morte.

Nota: O sistema central de travamento das portas não tem a função de fechar os vidros das portas quando acionado. Portanto, os vidros devem estar totalmente fechados antes da ativação.

2-23 Chaves, portas e vidros

Sistema de segurança dos vidros traseiros para crianças



Pressione o interruptor  para desativar o interruptor dos vidros elétricos da porta traseira, o LED acende. Para ativar, pressione  novamente.

Inicialização dos vidros elétricos

Se os vidros não puderem ser fechados automaticamente (por exemplo, depois de desconectar a bateria do veículo), ative o sistema eletrônico do vidro como segue:

1. Feche as portas.
2. Ligue a ignição.
3. Feche o vidro completamente e mantenha o interruptor pressionado por mais 2 segundos.
4. Repita o procedimento para cada vidro.

Desembaçador do vidro traseiro



Operado ao pressionar o botão .

O aquecimento funciona com o motor ligado e é desativado automaticamente depois de um curto período.

Chaves, portas e vidros 2-24

Cuidado

Não utilize objetos cortantes ou limpadores de vidro abrasivos no vidro traseiro do veículo.

Não arranhe ou danifique os fios do desembaçador ao limpar ou trabalhar ao redor do vidro traseiro.

Para-sóis

Os para-sóis podem ser baixados ou girados para o lado para evitar o ofuscamento.

Ambos os para-sóis têm espelhos integrais. As tampas dos espelhos devem estar fechadas durante a condução.

Atenção

Não coloque o para-sol de forma a bloquear a visibilidade da estrada, do tráfego ou de outros objetos.

Teto

Teto solar (caso disponível)

Atenção

- Tenha cuidado ao operar o teto solar. Risco de lesão, principalmente para crianças.
- Tenha atenção com as peças móveis ao operá-las. Assegure-se de que não fica nada preso nos vidros durante o movimento dos mesmos.

Nota: Este equipamento pode não estar disponível em seu país ou modelo de veículo.



O teto solar pode ser acionado



- com a ignição ligada,
- dentro de 10 minutos após o desligamento da ignição.

Depois de desligar a ignição, a operação do teto solar ficará desativada quando uma das portas dianteiras for aberta.



Abrir ou fechar



Pressione  ou  levemente até a primeira trava: o teto solar é aberto ou fechado enquanto o interruptor está pressionado.

Pressione  ou  firmemente até a segunda trava, depois solte: o teto solar é aberto ou fechado automaticamente com a função de

2-25 Chaves, portas e vidros

segurança ativada. Para parar o movimento, pressione o interruptor uma vez mais.

Levantar ou fechar

Pressione  ou : o teto solar é levantado ou fechado automaticamente.

Persiana

A persiana é operada manualmente.

Feche ou abra a persiana deslizando-a. Toda vez que o teto solar for aberto, o para-sol também será aberto.

Dicas gerais

Função de segurança

Se o teto solar encontrar resistência durante o fechamento automático, ele é parado imediatamente e aberto novamente.

Desativação da função de segurança.

No caso de dificuldades de fecho devido a gelo ou algo semelhante, mantenha o interruptor  pressionado até a segunda trava. O teto solar fecha sem a função de segurança. Para parar o movimento, libere o interruptor.

Inicializando após uma falha de energia

Depois de uma falha da bateria, algumas funções do teto solar poderão não estar disponíveis. Faça a inicialização do sistema em uma concessionária ou oficina autorizada Chevrolet.

Cuidado

- A sujeira e detritos podem se acumular na vedação do teto solar ou no trilho. Isso poderá causar um problema na operação do teto solar, ruído ou obstrução do sistema de drenagem de água. Abra periodicamente o teto solar e remova qualquer obstáculo ou detrito solto. Limpe a vedação do teto solar e a área de vedação usando um pano limpo, sabão suave e água. Não remova a graxa do teto solar.
- Forçar o para-sol para a frente do painel de vidro deslizante poderá causar danos e o teto solar poderá não funcionar adequadamente. Sempre feche o painel de vidro antes de fechar o para-sol.

(Continuação)

Chaves, portas e vidros **2-26**

Cuidado (Continuação)

- Com a proteção fechada, verifique se o teto solar não está levantado ao sair do veículo. Caso esteja levantado, a proteção poderá ser aberta pelo lado de fora do veículo.

3-1 Bancos e dispositivos de segurança

Bancos e dispositivos de segurança

Apoios de cabeça

Apoios de cabeça 3-1

Bancos dianteiros

Posição dos bancos 3-3

Ajuste do banco 3-4

Apoio de braço do banco
dianteiro 3-6

Bancos traseiros

Bancos traseiros 3-6

Apoio de braço do banco
traseiro 3-7

Cintos de segurança

Cintos de segurança 3-8

Cinto de três pontos 3-9

Sistema de airbag

Sistema de airbag 3-11

Sistema de airbags
dianteiros 3-14

Sistema de airbags
laterais 3-16

Sistema de airbag
"cortina" 3-17

Dispositivo de retenção para crianças

Dispositivo de retenção para
crianças 3-19

Dispositivo de retenção para
crianças ISOFIX 3-22

Olhais de fixação com correia
superior 3-23

Apoios de cabeça

Posição



Dirija somente com o apoio de cabeça colocado na posição apropriada.

Em caso de colisão, apoios de cabeça removidos ou ajustados incorretamente poderão resultar em graves ferimentos na cabeça e no pescoço.

Certifique-se de que o apoio de cabeça esteja ajustado antes de dirigir.

Bancos e dispositivos de segurança 3-2



A borda superior do apoio de cabeça deve estar no nível superior da cabeça. Se isso não for possível para pessoas muito altas, ajuste na posição mais alta, e ajuste na posição mais baixa para pessoas baixas.

Apoios de cabeça nos bancos dianteiros

Ajuste de altura

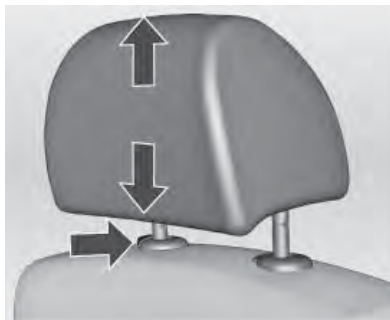

Puxe o apoio de cabeça para cima.

Para mover para baixo, pressione o prendedor e empurre o apoio de cabeça para baixo.

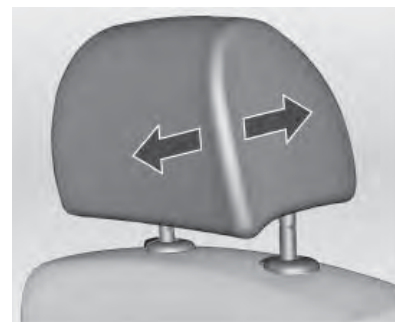

Ajuste horizontal (apenas para bancos dianteiros)

Para ajustar horizontalmente, puxe o apoio de cabeça para a frente e engate em uma das três posições.

Para retornar à última posição, puxe totalmente para frente e solte.

3-3 Bancos e dispositivos de segurança

Apoios de cabeça nos bancos traseiros

Ajuste de altura

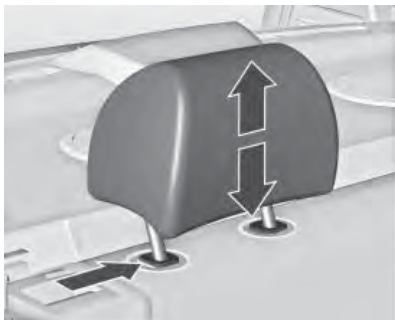

Puxe o apoio de cabeça para cima. Para mover para baixo, pressione o prendedor e empurre o apoio de cabeça para baixo.

Bancos dianteiros

Posição dos bancos

⚠ Atenção

Conduza o veículo somente com o banco ajustado corretamente.



- Sente o mais distante possível para trás contra o encosto. Ajuste a distância entre o banco e os pedais para que suas pernas fiquem levemente

dobradas ao tocar nos pedais. Deslize o banco do passageiro para trás o mais distante possível.

- Sente com os ombros o mais distante possível para trás contra o encosto. Ajuste o ângulo do encosto para poder alcançar facilmente a direção com os braços levemente dobrados. Mantenha o contato entre os ombros e o encosto ao girar a direção. Não incline o encosto muito para trás. Recomendamos um ângulo máximo de cerca de 25°.
- Ajuste a direção. Consulte *Ajuste de posição do volante na página 5-5*.
- Ajuste a altura do banco alta o bastante para ter um campo de visão nítido em todos os lados e de todos os instrumentos do display. Deve haver pelo menos uma mão de distância entre sua cabeça e o forro do teto. Suas

Bancos e dispositivos de segurança 3-4

coxas devem tocar levemente o banco sem exercer pressão sobre ele.

- Ajuste o apoio de cabeça. Consulte *Apoios de cabeça na página 3-1*.
- Ajuste a altura do cinto de segurança. Consulte *Cinto de segurança de três pontos na página 3-9*.

Ajuste do banco

Perigo

Ao conduzir o veículo, não sente mais perto do que 25 cm do volante para permitir a ativação segura do airbag.

Atenção

Nunca ajuste os bancos ao conduzir, uma vez que poderão mover-se de forma incontrolável.

Posição dos bancos



Puxe a alavanca, deslize o banco, solte a alavanca.

Encostos dos bancos



Puxe a alavanca, ajuste a inclinação e solte a alavanca. Deixe o banco engatar de forma audível.

Não se apoie no encosto do banco enquanto estiver regulando-o.

3-5 Bancos e dispositivos de segurança



Cuidado

Mesmo se o cinto de segurança estiver afivelado, ele não funcionará corretamente se o banco estiver reclinado. O cinto diagonal não poderá protegê-lo, pois não estará contra seu corpo. Ao invés disso, estará na sua frente. Em uma colisão você poderá bater nele, sofrendo ferimentos no pescoço ou de outros tipos. O cinto

(Continuação)

Cuidado (Continuação)

subabdominal também não funcionará. Em uma colisão o cinto poderá subir para seu abdômen. As forças do cinto estarão lá e não em seus ossos pélvicos. Isso poderá resultar em ferimentos internos graves. Para obter uma proteção apropriada quando o veículo estiver em movimento, mantenha o encosto na posição vertical. Então, sente-se bem para trás no banco e use o cinto de segurança corretamente.

Altura dos bancos

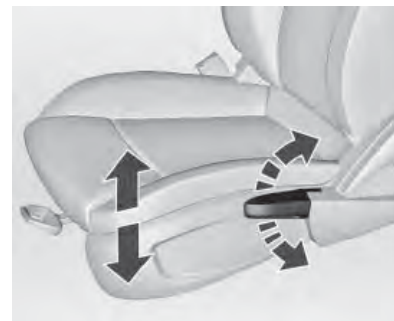

Movimento de bombeamento da alavanca

para cima: banco mais alto

para baixo: banco mais baixo

Bancos e dispositivos de segurança 3-6

Bancos traseiros

Ambos os lados do encosto traseiro podem ser dobrados.

Para dobrar os encostos traseiros:

Nota: Rebater o banco traseiro com os cintos de segurança ainda presos às fivelas pode danificar o banco ou os cintos. Sempre solte os cintos de segurança e recolque-os em suas posições normais antes de rebater o banco traseiro.

Dobre o apoio de braço traseiro para cima.



Puxe a alavanca de liberação em um ou nos dois lados e dobre os encostos para baixo no assento do banco.

Antes de dobrar para cima os encostos do banco, coloque os cintos de segurança dos bancos externos nas guias do cinto.

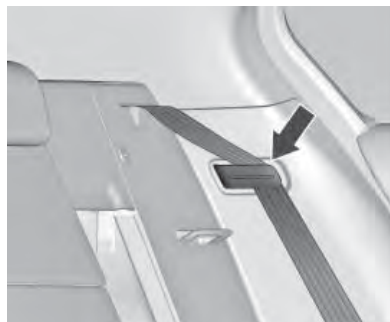

Dobre os encostos para cima, na posição vertical, e tire os cintos de segurança das guias de retenção.

Trave os encostos do banco na posição ao empurrar a parte superior do encosto até que se encaixem de modo audível.

Empurre os encostos do banco para a frente novamente para garantir que estejam corretamente encaixados.

Os encostos somente estarão encaixados quando as marcas vermelhas nas laterais, próximas à alavanca de liberação, estiverem invisíveis.

Se os cintos de segurança não forem automaticamente enrolados, insira todos os cintos de segurança nas aberturas existentes.

Nunca dobre o encosto do banco quando o cinto de segurança traseiro central estiver afivelado ou tiver sido retirado.

3-7 Bancos e dispositivos de segurança

⚠ Atenção

Um cinto de segurança passado incorretamente, preso incorretamente ou torcido não fornecerá a proteção necessária em caso de colisão. O usuário ou usuária do cinto poderá ficar gravemente ferido. Após elevar o encosto do banco traseiro, sempre certifique-se de que os cintos de segurança estão passados e afivelados corretamente e que não estão retorcidos.

⚠ Atenção

Se o encosto do banco não estiver travado, ele poderá avançar em caso de parada brusca ou colisão. Isso poderia ferir a pessoa sentada no banco. Sempre puxe para a frente a

(Continuação)

Atenção (Continuação)

parte superior do encosto do banco na área da trava para ter certeza de que ele está travado.

Mantenha o banco na posição travada ereta quando não estiver em uso.

Apio de braço do banco traseiro



Dobre o apoio de braço puxando a faixa. O apoio de braço dobrado contém suportes para copo.

⚠ Atenção

Tenha cuidado ao usar os porta-copos. Uma bebida quente derramada poderá causar ferimentos em você ou nos passageiros. Líquidos derramados podem danificar o acabamento interno e os componentes elétricos.

Não coloque no porta-copos objetos que não sejam copos ou latas. Esses objetos podem ser arremessados em caso de uma parada súbita ou um acidente, podendo causar ferimentos nos passageiros do veículo.

Bancos e dispositivos de segurança 3-8

Cintos de segurança

Os cintos são travados durante a aceleração ou a desaceleração severa do veículo, para segurança dos ocupantes.



Atenção

Afivеле o cinto de segurança antes de cada percurso.

(Continuação)

Atenção (Continuação)

Em caso de acidente, os ocupantes que não usam cintos de segurança põem em perigo a vida dos outros ocupantes e a sua própria integridade física.

Cintos de segurança só são projetados para uso por uma pessoa de cada vez.

Periodicamente, verifique todas as peças do sistema de cinto para ver se apresentam danos e a funcionalidade correta.

Providencie a substituição dos componentes danificados. Após um acidente, providencie para que cintos e tensionadores de cintos acionados sejam substituídos por uma Concessionária ou Oficina Autorizada Chevrolet.

Nota: Certifique-se de que os cintos não estejam danificados por sapatos, objetos pontiagudos ou desfiados. Evite entrada de sujeira no retrator do cinto.

Aviso de cinto de segurança do banco do motorista, indicador de controle do cinto de segurança . Consulte *Avisos do cinto de segurança na página 5-18*.

Limitadores de força do cinto

Nos bancos dianteiros, a tensão sobre o corpo é reduzida pela liberação gradual do cinto durante uma colisão.

3-9 Bancos e dispositivos de segurança

Tensionadores do cinto



Em caso de colisão frontal ou traseira de certa gravidade, os cintos de segurança dianteiros são apertados.

Atenção

O manuseio incorreto (por ex. remoção ou montagem dos cintos ou fivelas) pode acionar o pretensionador, o que pode causar ferimentos.

O acionamento do tensionador do cinto de segurança é indicado pelo indicador de controle  aceso. Consulte *Luz indicadora do tensionador do cinto de segurança e airbag na página 5-19*.

Tensionadores do cinto acionados devem ser substituídos por uma concessionária ou oficina autorizada Chevrolet. Tensionadores do cinto só podem ser acionados uma vez.

Nota: Não prenda ou instale acessórios ou outros objetos que possam interferir com o funcionamento dos pretensionadores do cinto de segurança.

Cinto de três pontos

Ajuste



Retire o cinto do retrator, oriente-o destorcido pelo corpo e insira a placa da trava na fivela. Aperte o cinto abdominal regularmente ao dirigir puxando o cinto de três pontos.

Bancos e dispositivos de segurança 3-10



Roupas frouxas ou volumosas impedem que o cinto se ajuste confortavelmente. Não coloque objetos como bolsas ou telefones celulares entre o cinto e seu corpo.

⚠ Atenção

O cinto não deve ficar sobre objetos rígidos ou frágeis que estejam em bolsos de vestuário.

Ajuste de altura



1. Puxe o cinto para fora levemente.
2. Pressione o botão.
3. Ajuste a altura e trave.



Ajuste a altura para que o cinto fique sobre o ombro. Ele não deve ficar sobre a garganta nem o braço. Não ajuste ao dirigir.

3-11 Bancos e dispositivos de segurança

Remoção



Para liberar o cinto, pressione o botão vermelho na fivela do cinto.

Uso do cinto de segurança durante a gestação



⚠ Atenção

O cinto subabdominal deve ser posicionado o mais baixo possível através da pélvis para impedir a pressão sobre o abdômen.

Sistema de airbag

O sistema de airbag consiste em uma série de sistemas individuais.

Quando acionados, os airbags inflam em milissegundos. Eles também esvaziam tão rápido que geralmente não se nota durante a colisão.

⚠ Atenção

Se manuseados incorretamente, os sistemas de airbag poderão ser acionados de maneira explosiva.

O motorista deve sentar-se para trás o máximo possível, sem comprometer o controle do veículo. Se estiver sentado muito próximo ao airbag, ele poderá causar a morte ou ferimentos graves quando inflado.

(Continuação)

Bancos e dispositivos de segurança 3-12

Atenção (Continuação)

Para uma proteção máxima em todos os tipos de colisões, todos os ocupantes, incluindo o motorista, sempre deverão usar cintos de segurança para minimizar o risco de ferimentos graves ou morte em caso de acidente. Não sente ou se encoste desnecessariamente próximo ao airbag enquanto o veículo estiver em movimento.

O airbag poderá causar arranhões na face ou no corpo, ferimentos devido a óculos quebrados ou queimaduras ao explodir se for acionado.

Nota: Os sistemas eletrônicos dos airbags e de controle dos tensionadores encontram-se na área do console central. Não colocar objetos magnéticos nessa área.

Não colar nada nas tampas dos airbags e não as cobrir com outros materiais.

Cada airbag é acionado uma só vez. Após o acionamento dos airbags, substitua-os em uma Concessionária ou Oficina Autorizada Chevrolet. Além disso, poderá ser necessário substituir o volante de direção, o painel de instrumentos, partes dos revestimentos, as vedações das portas, as maçanetas e os bancos.

Remova a direção, o painel de instrumentos, todas as partes do revestimento, as vedações da porta, as maçanetas e os bancos em uma Concessionária ou Oficina Autorizada Chevrolet.

Quando o airbag é acionado, pode haver um ruído alto e fumaça. Essas condições são normais e não são perigosas, mas há casos em que podem irritar a pele do passageiro. Se a irritação for contínua, procure um médico.

⚠ Atenção

Nunca deixe que crianças, bebês, gestantes, idosos e deficientes sentem no banco dianteiro do passageiro equipado com airbags.

Além disso, não dirija com um assento de bebê instalado nesse banco. Em caso de acidente, o impacto do airbag inflado poderá causar ferimentos na face ou a morte.

⚠ Cuidado

Se o veículo colidir com lombadas ou objetos em estradas sem asfalto ou calçadas, os airbags poderão ser ativados. Dirija lentamente sobre superfícies que não foram

(Continuação)

3-13 Bancos e dispositivos de segurança

Cuidado (Continuação)

projetadas para o tráfego de veículos para evitar a ativação acidental do airbag.

Indicador de controle  dos sistemas de airbag. Consulte *Luz indicadora do tensionador do cinto de segurança e airbag na página 5-19.*

Instalação do sistema de proteção infantil no banco dianteiro do passageiro de um veículo com airbag (se equipado):

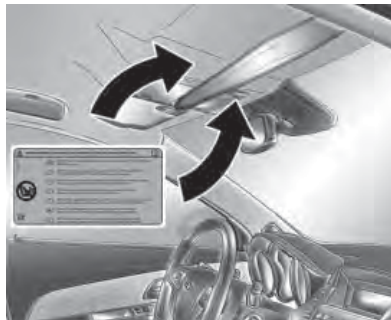

Veículos equipados com airbag podem ser identificados pela etiqueta autoadesiva no para-sol do lado direito.

Atenção

Nos veículos equipados com airbag no lado do passageiro, não se deve instalar o sistema de proteção infantil no banco dianteiro.

Atenção

- Este veículo foi projetado para oferecer segurança total a todos os ocupantes.
- É por este motivo que foram instalados na linha de montagem parafusos travados quimicamente após qualquer remoção, eles deverão ser substituídos por parafusos originais com o mesmo número de peça.
- No entanto, recomendamos veementemente que qualquer serviço envolvendo sistemas

(Continuação)

Bancos e dispositivos de segurança 3-14

Atenção (Continuação)

de segurança (ou seja, freios, bancos, suspensão, cintos de segurança etc.) ou qualquer serviço que afete indiretamente esses sistemas, seja executado em uma Concessionária ou Oficina Autorizada Chevrolet. Entre em contato com uma Concessionária ou Oficina Autorizada Chevrolet para obter explicações adicionais.

- Os veículos equipados com o sistema de "Airbag" têm componentes específicos, como airbags, cintos de segurança, travessas de para-choque e itens eletrônicos que só devem ser substituídos por peças originais e idênticas às aquelas montadas na fábrica.

⚠️ Atenção

- Nunca instale uma barra de impacto frontal (quebra-mato) em um veículo equipado com airbag. Esse acessório poderá afetar a operação do sistema de airbag.
- NÃO INSTALE itens acessórios que possam alterar o sistema de para-choque e a altura da suspensão.
- NÃO TROQUE NEM MOVA qualquer parte dos bancos dianteiros, cintos de segurança, volante da direção, painel de instrumentos, módulos de airbag instalados na travessa do teto, sensores dianteiros, sensores de impacto lateral.

(Continuação)

Atenção (Continuação)

- NÃO SUBSTITUA o revestimento original com outro tipo de tecido, incluindo couro, nem instale coberturas de proteção nos bancos.
- A instalação de itens acessórios ou alterações nos itens mencionados acima resultarão na **FALTA DE OPERAÇÃO ADEQUADA DO SISTEMA DE AIRBAG**. Para obter mais informações, consulte uma Concessionária ou Oficina Autorizada Chevrolet.

Sistema de airbags dianteiros

O sistema de airbags dianteiros consiste em um airbag no volante e um no painel de instrumentos do lado do passageiro. Eles podem ser identificados pela palavra **AIRBAG**.

3-15 Bancos e dispositivos de segurança

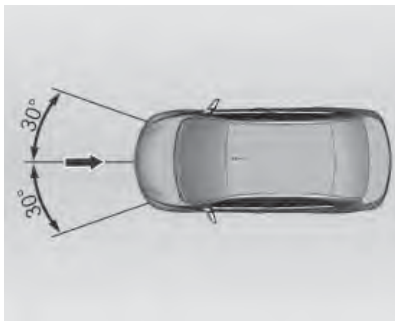

O sistema de airbag dianteiro é acionado em caso de acidente de certa gravidade na área descrita. A ignição deve estar ligada.

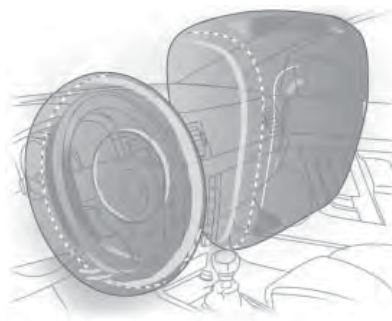

O movimento para a frente do ocupante do banco dianteiro é retardado, reduzindo assim, consideravelmente, o risco de ferimento na parte superior do corpo e na cabeça.

Atenção

A proteção ideal só é obtida quando o banco está na posição adequada.

Posição dos bancos. Consulte *Posição dos bancos na página 3-3*.

Mantenha a área onde o airbag infla livre de obstruções.

Ajuste o cinto de segurança corretamente e prenda-o adequadamente. Só assim o airbag poderá fornecer proteção.

Bancos e dispositivos de segurança 3-16

Sistema de airbags laterais



O sistema de airbags laterais consiste em um airbag em cada encosto do banco dianteiro. Ele pode ser identificado pelas palavras SRS SIDE AIRBAG.

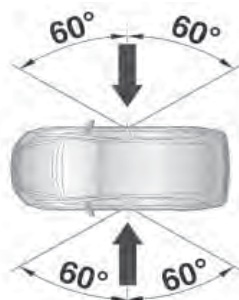

30035

O sistema de airbags laterais é acionado em caso de acidente de certa gravidade na área descrita. A ignição deve estar ligada.

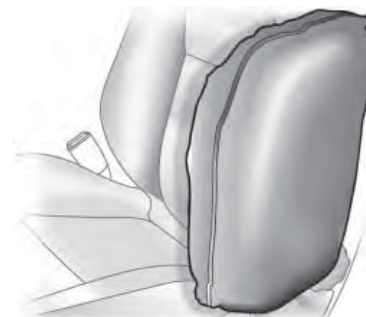

O risco de ferimento na parte superior do corpo e na pelve, em caso de impacto lateral, é consideravelmente reduzido.

Cuidado

- Não instale coberturas de banco.
- Não coloque seu corpo ou qualquer objeto (incluindo travesseiros) entre os bancos dianteiros e as portas. Os passageiros dos bancos

(Continuação)

3-17 Bancos e dispositivos de segurança

Cuidado (Continuação)

dianteiros não devem apoiar-se ou dormir nas portas. Sempre sente no centro do banco.

- Sempre use seu cinto de segurança.

⚠ Atenção

Crianças sentadas bem próximas a um Airbag lateral podem ser vítimas de lesões fatais se o Airbag acionar, especialmente se a cabeça, pescoço ou peitoral da criança estiver próxima ao airbag na hora do impacto.

Nunca deixe seu filho apoiado na porta ou próximo do módulo do airbag lateral.

Sistema de airbag "cortina"

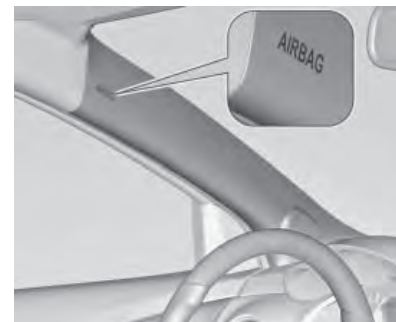

O sistema de airbag "cortina" consiste em um airbag na estrutura do teto em cada lado. Ele pode ser identificado pela palavra AIRBAG nas colunas do teto.

Bancos e dispositivos de segurança 3-18

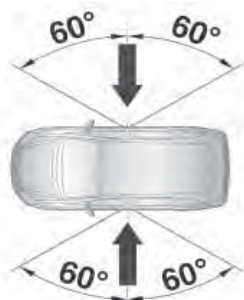

30035

O sistema de airbag "cortina" é acionado em caso de acidente de certa gravidade na área descrita. A ignição deve estar ligada.

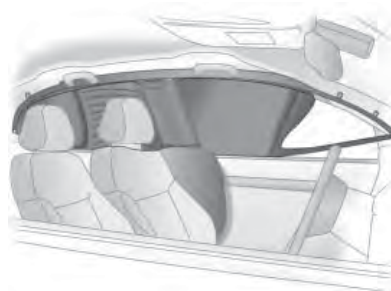

O risco de ferimento na cabeça, em caso de impacto lateral, é consideravelmente reduzido.

Nota: Esse equipamento pode não estar disponível em seu país ou modelo de veículo.

⚠ Atenção

- Não fique próximo da zona de acionamento do airbag (nem coloque objetos, incluindo almofadas).

(Continuação)

Atenção (Continuação)

- Use os ganchos localizados sobre as portas somente para pendurar roupas leves.
- Não coloque objetos dentro dos bolsos de roupas penduradas.
- Não segure nos ganchos auxiliares (sobre as portas) enquanto o veículo estiver sendo conduzido.
- Sempre afivele o cinto de segurança.
- Não se encoste (nem durma apoiado) nas portas dianteiras nem traseiras. Sempre sente-se na parte central do banco.

3-19 Bancos e dispositivos de segurança

Dispositivo de retenção para crianças

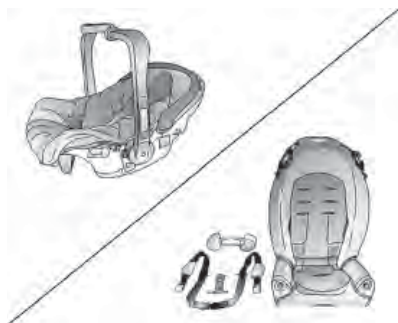

Sempre que transportar crianças, use o dispositivo de retenção para crianças adequado, que fornece a proteção apropriada para a criança no caso de impacto. Muitas empresas fabricam sistemas de segurança para bebês e crianças. Certifique-se de que o dispositivo de retenção para crianças instalado em seu veículo possui etiqueta de

aprovação das normas de segurança referentes à legislação brasileira.

Antes de adquirir um dispositivo de retenção para crianças, verifique se ele é adequado ao cinto de segurança e ao banco do veículo. O dispositivo deverá estar de acordo com o peso da criança.

Nota:

- Quando estiver transportando uma criança de até 10 anos de idade, siga os procedimentos para o transporte de crianças estabelecidos pela legislação brasileira.
- Certifique-se de que o dispositivo de retenção para crianças esteja instalado apropriadamente.
- Observe cuidadosamente as instruções de instalação e uso fornecidas pelo fabricante com o dispositivo de retenção para crianças.

- Não prenda objetos nem coloque outros materiais no dispositivo de retenção para crianças.
- Substitua o dispositivo de retenção para crianças caso ele tenha sido envolvido em acidente.

⚠ Atenção

- Depois de retirar a criança do veículo, mantenha-o preso com o cinto de segurança do veículo, de modo a evitar que ele seja arremessado para frente em caso de freadas bruscas.
- Caso não seja mais preciso manter o sistema de segurança no compartimento de passageiros, remova-o e acondicione-o no compartimento de bagagem, prendendo-o com a rede de retenção.

(Continuação)

Bancos e dispositivos de segurança 3-20

Atenção (Continuação)

- Providencie a substituição do dispositivo de retenção para crianças no caso de qualquer impacto com o veículo.
- Antes de instalar um dispositivo de retenção para crianças, leia cuidadosamente as instruções do fabricante.
- Ignorar essas instruções sobre o dispositivo de retenção para crianças, assim como quaisquer instruções do fabricante do sistema, poderá aumentar a probabilidade de risco e/ou gravidade dos ferimentos em caso de acidente.
- Se o dispositivo de proteção infantil não estiver preso adequadamente, o risco de a criança ser gravemente ferida em caso de colisão aumentará notavelmente.

⚠ Cuidado

Depois da instalação do Dispositivo de retenção para crianças, tente movimentá-lo em todas as direções para garantir que esteja instalado com segurança.

Uso correto dos cintos de segurança em crianças pequenas



⚠ Cuidado

Bebês e crianças pequenas sempre deverão viajar nos bancos traseiros e usar Dispositivos de retenção para crianças. Os ossos dos quadris de uma criança muito nova são tão pequenos que um cinto de segurança normal não permanecerá baixo nos quadris como necessário. Ao contrário, o cinto de segurança poderá ficar no abdômen da criança. Em caso de acidente, é muito provável que o cinto pressione o abdômen causando ferimentos sérios. Portanto, certifique-se de que qualquer criança pequena seja protegida usando um dispositivo de retenção para crianças.

3-21 Bancos e dispositivos de segurança



Cuidado

Nunca segure um bebê nos braços enquanto o veículo está em movimento. Um bebê não pesa muito, até que haja uma colisão. Durante uma colisão, um bebê ficará tão pesado que você não conseguirá segurá-lo. Por exemplo, em um acidente a apenas 40km/h, um bebê com 5,5 kg poderá ser liberado com uma força equivalente ao peso de

(Continuação)

Cuidado (Continuação)

uma pessoa com 110 kg. Fica quase impossível segurar a criança.

Uso correto dos cintos de segurança em crianças maiores



Crianças maiores, para as quais o Dispositivo de retenção para crianças tornou-se pequeno, deverão usar os cintos de segurança do veículo.

Cuidado

- Estatísticas de acidentes mostram que as crianças estão mais seguras se estiverem presas no banco traseiro e usando os cintos de segurança de forma adequada.
- Crianças sem o cinto de segurança poderão ser arremessadas para fora em um acidente.
- Se uma criança for muito pequena e o cinto diagonal passar muito perto do rosto ou do pescoço, posicione a criança nas posições laterais do banco traseiro, onde há guias de conforto que

(Continuação)

Bancos e dispositivos de segurança 3-22

Cuidado (Continuação)

permitem que os cintos de segurança sejam adequados para crianças pequenas.

- Sempre que a criança estiver sentada, o cinto subabdominal deverá estar em posição baixa rente aos quadris, tocando as coxas da criança. Em um acidente, isso aplica força do cinto nos ossos pélvicos da criança.



⚠ Cuidado

Nunca faça isso. Esta imagem mostra uma criança sentada em um banco com um cinto de três pontos usado de modo incorreto então a parte do ombro está atrás da criança. Se a criança usar o cinto dessa maneira, em uma colisão poderá deslizar sob o cinto.

Dispositivo de retenção para crianças ISOFIX



Aperte os sistemas de proteção infantil ISOFIX aprovados para o veículo nos suportes de montagem ISOFIX.

Suportes de montagem ISOFIX são indicados por uma etiqueta no encosto.

3-23 Bancos e dispositivos de segurança

Olhais de fixação com correia superior

Pontos de fixação com correia superior são marcados com o símbolo  na tampa do compartimento de carga.

- **Hatch modelo**



- **Sedan modelo**

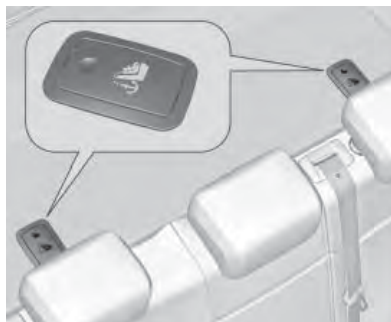

Abra a presilha do ponto de fixação necessário, marcada pelo símbolo de banco infantil.

Além do suporte Isofix, aperte a faixa da correia superior nos pontos de fixação com correia superior. A faixa deve passar entre as duas hastas da guia do apoio de cabeça.

Nota: Esse equipamento pode não estar disponível em seu país ou modelo de veículo.

Compartimentos de carga 4-1

Compartimentos de carga

Porta-objetos

- Porta-objetos 4-1
- Porta-objetos do painel de instrumentos 4-2
- Porta-luvas 4-2
- Porta-copos 4-3
- Caixa para óculos 4-4
- Porta-objetos no apoio de braço 4-4

Posição de bagagens/cargas

- Compartimento de Carga 4-5

Recursos adicionais de carga

- Tampa do compartimento de carga (somente modelo Hatch) 4-6
- Ganchos de ancoragem 4-7
- Triângulo de segurança 4-7
- Extintor de incêndio 4-8

Informações sobre disposição de cargas no veículo

- Informações sobre disposição de cargas no veículo 4-9

Porta-objetos



Não armazene objetos pesados ou cortantes nos compartimentos de carga. Em uma colisão, esses objetos poderão fazer com que a tampa se abra e resultar em ferimentos.

4-2 Compartimentos de carga

Porta-objetos do painel de instrumentos

Porta-objetos na parte superior do painel de instrumentos



Puxe a alavanca para rebater a tampa.

Porta-objetos abaixo dos controles das luzes externas



Puxe a alavanca para abrir a caixa.

Porta-luvas



Para abrir, puxe a alavanca.

O porta-luvas é travado com a chave do veículo.

Nota: Esse equipamento pode não estar disponível em seu país ou modelo do veículo.

Compartimentos de carga 4-3

Atenção

Para reduzir o risco de ferimentos em um acidente ou em uma parada brusca, sempre mantenha a porta do porta-luvas fechada enquanto dirige.

Porta-copos

Atenção

Não coloque copos sem tampa cheios de líquido quente no porta-copos enquanto o veículo estiver em movimento. Se o líquido derramar você pode se queimar e isto poderá levar à perda de controle do veículo.

Para reduzir o risco de ferimentos em caso de uma parada brusca ou uma colisão, não coloque garrafas, copos, latas etc. sem

(Continuação)

Atenção (Continuação)

tampa ou soltos no porta-copos enquanto o veículo estiver em movimento.

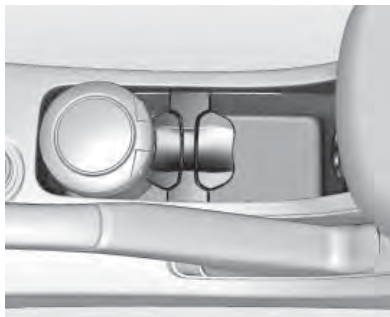

Os porta-copos estão localizados no console central.



Porta-copos adicionais estão localizados no apoio de braço traseiro. Para acessá-los, empurre o apoio de braço para baixo.

4-4 Compartimentos de carga

Caixa para óculos (se disponível)

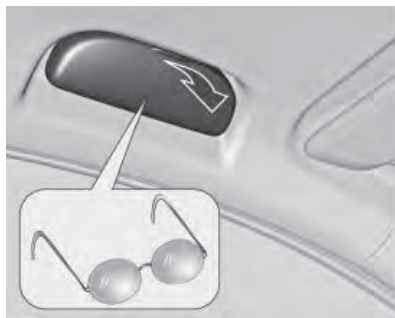

Dobre para abrir.

Não o utilize para armazenar objetos pesados.

Porta-objetos no apoio de braço

Porta-objetos no apoio de braço dianteiro



Há uma área de armazenamento sob o apoio de braço. Puxe a trava para cima para dobrar o apoio de braço.

Dentro do porta-objetos do apoio de braço, há entradas USB e AUX.

Ajuste horizontal

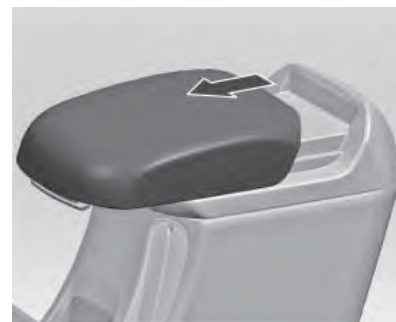

Puxe a trava para cima e deslize o apoio de braço para ajustar a posição. Coloque novamente o apoio de braço na posição para trás para acessar o porta-objetos.

Compartimentos de carga 4-5

Posição de bagagens/ cargas

Compartimento de Carga

Modelo Hatch

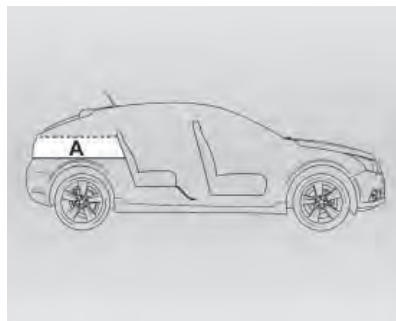

Área	Capacidade de carga (em litros)
A Porta-malas (tampa do compartimento de carga)	402 (1)
(1) VDA/ISO 3832	

Modelo Sedã

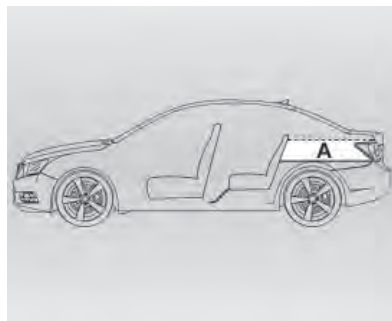

Área	Capacidade de carga (em litros)
A Porta-malas (bagagem fechada)	450 (1)
(1) VDA/ISO 3832	

Encostos relativos do banco traseiro

O encosto traseiro está dividido em duas partes. As partes podem ser dobradas.

Consulte *Bancos traseiros na página 3-6*.

Atenção

Nunca permita que os passageiros se sentem sobre os encostos dos bancos dobrados enquanto o veículo está em movimento, pois essa não é uma

(Continuação)

4-6 Compartimentos de carga

Atenção (Continuação)

posição para sentar adequada e os cintos de segurança não estão disponíveis para uso. Isto poderá levar a ferimentos ou morte no caso de um acidente ou parada brusca. Objetos transportados sobre os encostos dos bancos dobrados não deverão se estender acima da parte superior dos bancos dianteiros. Isto poderá permitir que a carga deslize para frente e causar ferimentos ou danos durante paradas bruscas.

Suporte para bolsa

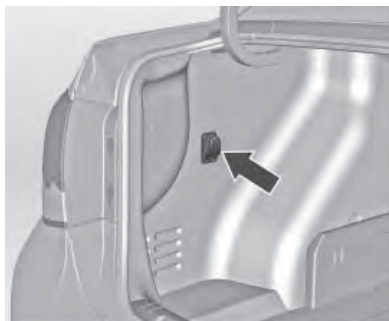

No lado esquerdo do compartimento de carga há um gancho para pendurar sacolas.

⚠ Cuidado

Não pendure nada pesado no suporte para bolsa. Ele poderá ser danificado.

Recursos adicionais de carga

Tampa do compartimento de carga (somente modelo Hatch)

Nota: Não coloque quaisquer objetos na tampa.

Remoção



Desenganche as cintas de fixação da tampa do compartimento de carga.

Compartimentos de carga 4-7



1. Pressione as áreas próximas às travas para cima até que sejam destravadas.
2. Remova a tampa do compartimento de bagagens de seu alojamento.

Remova a tampa.

Instalação

Engate a tampa nas guias laterais e pressione-a para baixo. Prenda as cintas de fixação na tampa do compartimento de carga.

Ganchos de ancoragem



Os ganchos de fixação de carga foram projetados para prender os itens contra deslizamento, por exemplo, usando faixas ou rede de bagagem.

Nota: Esse equipamento pode não estar disponível em seu país ou modelo do veículo.

Triângulo de segurança



O triângulo de segurança fica junto com o pneu reserva.

4-8 Compartimentos de carga

Extintor de incêndio

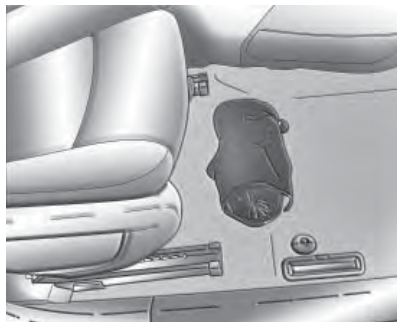

O extintor de incêndio está localizado na região dos pés, bem em frente ao banco do passageiro.

O extintor de incêndio deve ser usado da seguinte forma:

1. Pare o veículo no local seguro mais próximo e desligue o motor imediatamente.
2. Retire o extintor localizado no chão.
3. Siga as instruções do extintor para manuseá-lo corretamente.

⚠ Atenção

A manutenção do extintor de incêndio é de responsabilidade do proprietário, e deve ser executada rigorosamente nos intervalos especificados pelo fabricante, de acordo com as instruções impressas na etiqueta do equipamento. O proprietário deve verificar periodicamente o estado do extintor: se a sua pressão interna ainda está na zona verde do manômetro, se o lacre de chumbo não está rompido ou se a validade do extintor não está vencida. Em caso de alguma irregularidade ou depois de usá-lo, o extintor deverá ser substituído por um novo, fabricado de acordo com a legislação em vigor.

Nota: Note que, desde 01.01.05, com a introdução do pó ABC, que pode ser usado em materiais sólidos, líquidos inflamáveis e em equipamentos elétricos sob tensão - a validade passou a ser de 5 anos a partir da data de fabricação do equipamento.

Nota: Disponível conforme a regulamentação vigente no país.

Compartimentos de carga 4-9

Informações sobre disposição de cargas no veículo



Ao carregar um veículo deverão ser lembradas algumas informações importantes.

- Os objetos mais pesados devem ser colocados no assoalho e na frente do eixo traseiro. Coloque os objetos pesados o mais a frente possível.

- Certifique-se de que a carga esteja bem fixada para evitar que os objetos se movam enquanto o veículo estiver em movimento.
- Coloque os objetos no compartimento de carga do veículo. Tente distribuir o peso de maneira uniforme.
- Sempre tente fixar o objeto ao transportá-lo no veículo.

Cuidado

- Ao arrumar a bagagem no veículo, certifique-se de posicionar os objetos mais pesados mais perto da parte dianteira, sobre o encosto dos assentos traseiros (se rebatidos para baixo), ou atrás do encosto dos assentos traseiros (se não estiverem rebatidos para baixo). Se for necessário empilhar objetos, coloque os

(Continuação)

Cuidado (Continuação)

- volumes mais leves sobre os mais pesados. Os objetos soltos no compartimento de carga podem ser jogados para a parte dianteira ao aplicar os freios repentinamente.
- Não carregue o veículo acima dos valores especificados de peso bruto do veículo ou do peso total permitido no eixo dianteiro e no eixo traseiro, porque isto poderá causar danos aos componentes do veículo, bem como alterar sua condução. Isto poderá resultar em perda de controle. Além disso, o excesso de carga pode reduzir a vida útil de seu veículo.

(Continuação)

4-10 Compartimentos de carga

Cuidado (Continuação)
<ul style="list-style-type: none">• A garantia não cobre componentes ou peças danificados por excesso de carga.

Comandos e controles 5-1

Comandos e controles

Visão geral do painel de instrumentos

Visão geral do painel de instrumentos 5-3

Controles

Ajuste de posição do volante 5-5
Controles do volante 5-5
Buzina 5-6
Limpador/lavador do para-brisa 5-6
Limpador/lavador do vidro traseiro (somente modelo Hatch) 5-9
Temperatura externa 5-11
Relógio (versão sem GPS) ... 5-11
Tomadas elétricas (se disponíveis) 5-12
Acendedor de cigarros 5-13

Luzes de advertência, medidores e indicadores

Velocímetro 5-14
Hodômetro 5-14
Tacômetro 5-15
Medidor de combustível 5-16
Indicadores de controle 5-16
Sensor do Medidor de Temperatura do Líquido de Arrefecimento do Motor 5-17
Sinalizador de direção 5-17
Avisos do Cinto de Segurança 5-18
Luz indicadora do airbag e tensionador do cinto de segurança 5-19
Luz indicadora do sistema de carga 5-19
Luz indicadora de funcionamento incorreto 5-20
Luz indicadora de fazer revisão em breve 5-20
Indicador do Manual do Proprietário 5-20
Luz de advertência do sistema de freios e embreagem 5-20

Luz de advertência do sistema de freios antiblocantes (ABS) 5-21
Direção hidráulica 5-21
Luz indicadora do auxiliar de estacionamento ultrassônico 5-22
Luz do Controle eletrônico de estabilidade (ESC) desligado 5-22
Indicador/ Luz de Advertência do Controle Eletrônico de Estabilidade (Electronic Stability Control - ESC) ou do Sistema de Controle de Tração (Traction Control System - TCS) 5-22
Sistema de controle de tração (TCS) desligado 5-23
Luz indicadora de pressão de óleo do motor 5-23
Luz de advertência de nível de combustível baixo 5-23
Luz indicadora do imobilizador 5-24
Aplicar freio 5-24
Luz indicadora de farol alto aceso 5-24

5-2 Comandos e controles

Luz indicadora do farol de neblina	5-24
Luz indicadora da lanterna de neblina	5-24
Lembrete de luzes acesas ...	5-24
Luz indicadora do controle de velocidade cruzeiro	5-24
Luz do sensor de chuva (se equipado)	5-24
Luz indicadora de porta aberta	5-25

Mostrador digital de informação

Mostrador digital com funções múltiplas (DIC)	5-25
Mostrador digital de informação (GID)	5-26

Mensagens do veículo

Mensagens do veículo	5-27
Avisos sonoros	5-28

Computador de bordo

Computador de bordo	5-29
---------------------------	------

Personalização do veículo

Personalização do veículo ...	5-30
-------------------------------	------

Comandos e controles 5-3

Visão geral do painel de instrumentos



5-4 Comandos e controles

 : **Luzes indicadoras dos sinalizadores de direção na página 5-17**

 : **Avisos do cinto de segurança na página 5-18**

 : **Airbag e tensionador do cinto de segurança na página 5-19**

 : **Lâmpada do sistema de carga da bateria na página 5-19**

 : **Luz indicadora de anomalia do sistema na página 5-20**

 : **Fazer revisão em breve na página 5-20**

 BRAKE : **Sistema de freios e embreagem na página 5-20**

 : **Luz de advertência do sistema de freio antiblocante (ABS) na página 5-21**

 : **Luz de aumento de marcha (se disponível)**

 : **Luz de advertência da direção hidráulica na página 5-21**

 : **Auxiliar de estacionamento ultrassônico na página 5-22 (se disponível).**

 OFF : **Luz do Controle eletrônico de estabilidade (ESC) desligado na página 5-22**

 : **Indicador/Luz de Advertência do Controle Eletrônico de Estabilidade (Electronic Stability Control - ESC) ou do Sistema de Controle de Tração (Traction Control System - TCS) na página 5-22**

 : **Luz do Sistema de controle de tração (TCS) desligado na página 5-23**

 : **Luz indicadora de pressão de óleo do motor na página 5-23**

 : **Luz de advertência de nível de combustível baixo na página 5-23**

 : **Imobilizador na página 5-24**

 : **Aplicar freio na página 5-24**

 : **Lembrete de luzes acesas na página 5-24**

 : **Luz indicadora de faróis altos ligados na página 5-24**

 : **Luz indicadora do farol de neblina dianteiro na página 5-24**

 : **Lanterna de neblina na página 5-24**

 AUTO : **Luz do sensor de chuva (se equipado) na página 5-24**

 : **Controle de velocidade cruzeiro na página 5-24**

 : **Luz de advertência de porta entreaberta na página 5-25**

 : **Indicador do Manual do Proprietário na página 5-20**

Controles

Ajuste de posição do volante



Para ajustar a direção:

1. Puxe a alavanca para baixo.
2. Movimento o volante para cima ou para baixo.
3. Puxe ou empurre o volante para perto ou longe de você.
4. Empurre a alavanca para cima para travar a direção no lugar.

⚠ Atenção

Regule o volante apenas quando o veículo estiver parado e a coluna de direção destravada.

⚠ Cuidado

Se a direção do eixo da coluna de direção receber um impacto forte quando o volante de direção for ajustado ou a alavanca estiver travada, isso poderá causar danos nas peças relacionadas ao volante de direção.

- *Sistema de Airbag na página 3-11*
- *Posições da Ignição na página 9-18*

Controles do volante



O sistema conforto e conveniência pode ser usado pelos controles do volante.

Consulte *Controles do volante na página 7-5*.

5-6 Comandos e controles

Buzina



Pressione o ponto  no centro do volante.

Limpador/lavador do para-brisa

Limpador do para-brisa

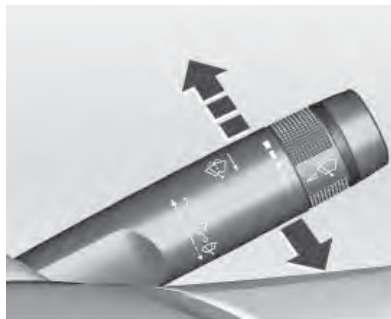

Os limpadores do para-brisa só operam com a ignição ligada. Para operá-los de forma intermitente ou contínua, mova a alavanca do limpador/lavador do para-brisa para cima. Para operá-los manualmente, mova a alavanca para baixo. Nesta posição, a alavanca possui um retorno automático.

2 : Limpador contínuo, velocidade rápida.

1 : Limpador contínuo, velocidade lenta.

 : Operação intermitente ou limpeza automática com o sensor de chuva (se disponível).

 : Sistema desligado

 : Para limpar uma vez, mova a alavanca para baixo e solte-a. Para limpar várias vezes, segure a alavanca para baixo.

Nota:

- Evite usar os limpadores do para-brisa a seco ou sem acionar os lavadores.
- Não utilize se o para-brisa estiver congelado.
- Desligue em lavadores de carro.

Comandos e controles 5-7

Cuidado

- Uma visão pouco nítida para o motorista pode levar a um acidente, resultando em ferimentos e danos ao veículo ou outra propriedade.
- Não ligue os limpadores do para-brisa quando o mesmo estiver seco ou obstruído, com neve ou gelo. Utilizar os limpadores em um para-brisa obstruído poderá danificar as palhetas e o motor do limpador ou o vidro.
- Verifique se as palhetas não estão congeladas nos vidros antes de ligar em clima frio. O funcionamento do limpador quando a palheta está congelada poderá danificar o motor do limpador.
- **ESTAS SITUAÇÕES NÃO SÃO COBERTAS PELA GARANTIA.**

Intervalo ajustável do limpador do para-brisa

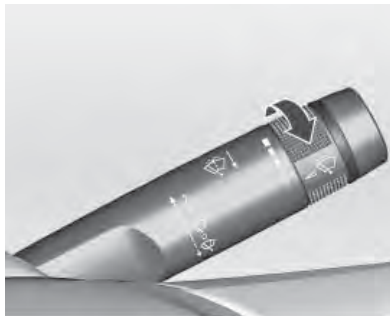



Com a alavanca do limpador na posição , gire a roda do ajustador para regular o intervalo desejado do limpador:

Intervalo curto: gire o botão de ajuste para cima.

Intervalo longo: gire o botão de ajuste para baixo.

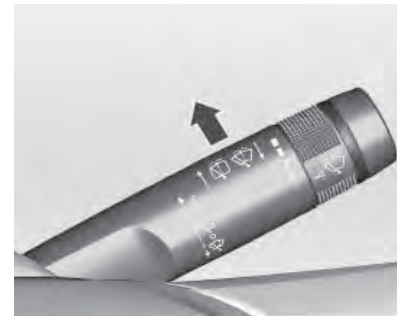
Limpador automático com sensor de chuva (se equipado)



 : limpeza automática com sensor de chuva

O sensor de chuva detecta a quantidade de água no para-brisa e regula automaticamente a frequência do limpador.

5-8 Comandos e controles

Sensibilidade ajustável do sensor de chuva (se equipado)



Gire o botão de ajuste para ajustar a sensibilidade:

Baixa sensibilidade: gire o botão de ajuste para baixo

Alta sensibilidade: gire o botão de ajuste para cima

Cuidado

Desligue o limpador do para-brisa e a operação automática com o sensor de chuva em lavajatos.

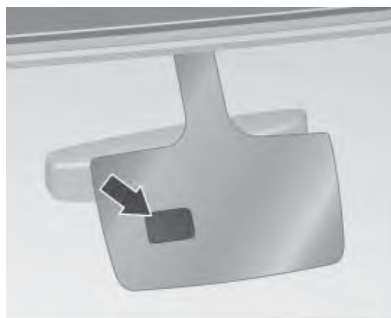

Mantenha o sensor livre de poeira, sujeira e gelo.

Se você passar o limpador para o modo de sensor de chuva ou mudar o botão de ajuste de baixa sensibilidade para alta sensibilidade quando a ignição estiver ligada, os limpadores operarão uma vez para verificar o sistema.

Lavador do para-brisa

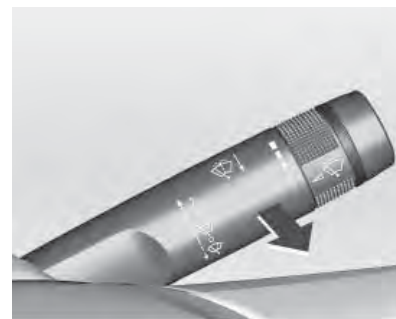

Puxe a alavanca. O fluido do lavador é borrifado no para-brisa e os limpadores se movem algumas vezes.

Comandos e controles 5-9

Cuidado

- Não opere o lavador do para-brisa continuamente por mais que alguns segundos ou se o tanque de fluido do lavador estiver vazio. Isso poderá fazer com que o motor do lavador superaqueça.
- **ESTA SITUAÇÃO NÃO É COBERTA PELA GARANTIA.**

Limpador/lavador do vidro traseiro (somente modelo Hatch)

Limpador do vidro traseiro



O limpador do vidro traseiro só opera com a ignição ligada.

Posição superior: Funcionamento contínuo.

Posição inferior: Funcionamento intermitente.

Posição do meio: Desligado.

Nota:

- Evite usar o limpador do vidro traseiro a seco ou sem acionar o lavador.
- Não utilize se o para-brisa estiver congelado.
- Desligue em lavadores de carro.

Limpador traseiro automático quando a marcha à ré está ativa

O lavador do vidro traseiro é acionado automaticamente quando o lavador do para-brisa é ativado e a marcha à ré é engatada.

A ativação ou desativação desta função pode ser alterada no menu **Definições** ou **Configurações**. Consulte *Personalização do Veículo* na página 5-30.

5-10 Comandos e controles

Cuidado

- Uma visão pouco nítida para o motorista pode levar a um acidente, resultando em ferimentos e danos ao veículo ou outra propriedade.
- Não ligue o limpador do vidro traseiro quando o vidro estiver seco ou obstruído, com neve ou gelo. Utilizar o limpador em um vidro obstruído poderá danificar as palhetas, o motor do limpador e o vidro.
- Verifique se a palheta não está congelada nos vidros antes de ligar em clima frio. O funcionamento do limpador quando a palheta está congelada poderá danificar o motor do limpador.
- **ESTAS SITUAÇÕES NÃO SÃO COBERTAS PELA GARANTIA.**

Lavador do vidro traseiro

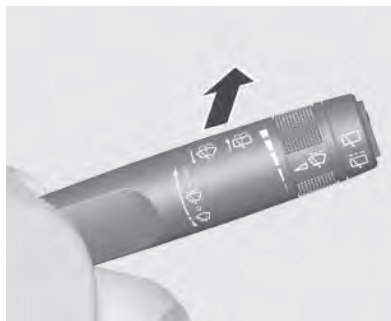

Empurre a alavanca em direção ao painel de instrumentos.

O fluido do lavador é borrifado no vidro traseiro e o limpador se move algumas vezes.

Atenção

- Não esguiche fluido do lavador no vidro da tampa do compartimento de carga em clima frio.

(Continuação)

Atenção (Continuação)

- Aqueça o vidro da tampa do compartimento de carga antes de operar o lavador do vidro.
- O fluido do lavador pode formar gelo no vidro da tampa do compartimento de carga e obstruir sua visibilidade.

Cuidado

- Não opere o lavador do vidro da tampa do compartimento de carga continuamente por mais que alguns segundos ou se o tanque de fluido do lavador estiver vazio. Isso poderá fazer com que o motor do lavador superaqueça.

(Continuação)

Cuidado (Continuação)

- ESTA SITUAÇÃO NÃO É COBERTA PELA GARANTIA.

Nota: O sistema do lavador do vidro traseiro é desativado quando o nível de fluido está baixo.

Temperatura externa

Versão sem GPS

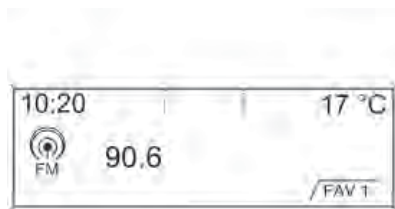

Versão com GPS

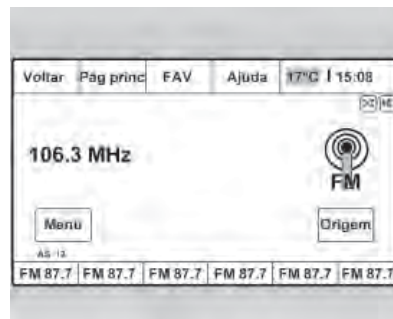

Uma queda na temperatura é indicada imediatamente, enquanto que um aumento é indicado após um certo período.

⚠ Atenção

Pode já haver gelo na estrada, apesar de o visor indicar alguns graus acima dos 0 °C.

Relógio (versão sem GPS)

Nota: Para a versão equipada com GPS, consulte o manual do fabricante do rádio com GPS que acompanha este manual.

A data e a hora são exibidas na Tela de Informações.

Ajuste da hora e da data

1. Pressione o botão **CONFIG.** O menu **Definições** é exibido.
2. Selecione **Hora e data**.
3. Selecione **Configurar hora:** ou **Configurar data:**.
4. Gire o botão **MENU** para ajustar o número destacado.
5. Pressione o botão **MENU** para selecionar o próximo número.
6. Para salvar as configurações, pressione o botão **MENU**.

5-12 Comandos e controles

Ajuste do formato da hora

1. Pressione o botão **CONFIG.** O menu **Definições** é exibido.
2. Selecione **Hora e data.**
3. Selecione **Ajustar formato da hora.**
4. Pressione o botão **MENU** para selecionar o próximo formato.

Ajuste do formato da data

1. Pressione o botão **CONFIG.** O menu **Definições** é exibido.
2. Selecione **Hora e data.**
3. Selecione **Ajustar formato da data.**
4. Vire o botão **MENU** para selecionar o próximo formato.
5. Para salvar as configurações, pressione o botão **MENU.**

Tomadas elétricas (se disponíveis)

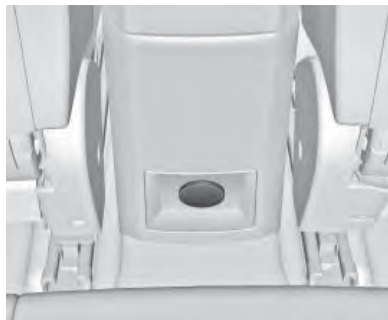

Uma tomada elétrica de 12 V está localizada nos consoles do assoalho dianteiro e traseiro.

Não exceda o consumo máximo de energia de 120 Watts.

As tomadas são desativadas com a ignição desligada. Adicionalmente, as tomadas são desativadas no caso de baixa tensão da bateria.

Cuidado

Não conecte qualquer acessório de transferência de corrente, por exemplo, carregadores elétricos ou baterias.

Não danifique os soquetes usando plugues inadequados.

Nota: Este equipamento pode não estar disponível em seu país ou modelo de veículo.

Comandos e controles 5-13

Acendedor de cigarros



O acendedor de cigarro está localizado no console do assoalho dianteiro.

Para ativar o acendedor de cigarros, pressione-o para dentro do elemento de aquecimento e solte-o. Quando o acendedor estiver pronto, ele saltará para fora.

⚠ Atenção

- Se você deixar o veículo com uma substância explosiva inflamável, como um isqueiro descartável, dentro do veículo no verão, ele poderá explodir e causar um incêndio devido ao aumento da temperatura no compartimento de passageiros. Certifique-se de não deixar nem manter nenhuma substância explosiva inflamável dentro do carro.
- O barril de um acendedor de cigarro em operação pode ficar muito quente. Não toque no barril do acendedor de cigarro e não deixe que as crianças operem nem brinquem com o acendedor. Esse metal quente pode causar ferimentos pessoais e danos ao veículo ou a outra propriedade.

⚠ Cuidado

- Segurar o acendedor de cigarro para dentro enquanto ele está aquecendo não deixa que ele saia do elemento de aquecimento quando estiver quente. Poderão ocorrer danos por superaquecimento ao acendedor ou ao elemento de aquecimento, ou um fusível poderá ser queimado. Não segure o acendedor de cigarro para dentro enquanto ele estiver aquecendo.
- O soquete deve ser usado somente com o acendedor de cigarro. Se outros adaptadores de energia de 12 V forem instalados no soquete do acendedor de cigarro, poderá acontecer uma falha no fusível ou um incidente térmico. A tomada de 12 V localizada na parte

(Continuação)

5-14 Comandos e controles

Cuidado (Continuação)

de trás do console deve ser usada ao alimentar dispositivos pós-vendas, como sistemas de navegação ou carregadores de telefones.

Luzes de advertência, medidores e indicadores

Velocímetro



O velocímetro mostra a velocidade do veículo em quilômetros por hora (km/h).

Hodômetro



O hodômetro mostra a distância total percorrida pelo veículo, em quilômetros.

Hodômetro parcial

A linha superior exibe a distância registrada desde a última reinicialização (valor máximo **1999,9**). Quando a distância registrada atinge **1999,9**, o hodômetro parcial exibe **0** automaticamente sem reinicializar.

Comandos e controles 5-15

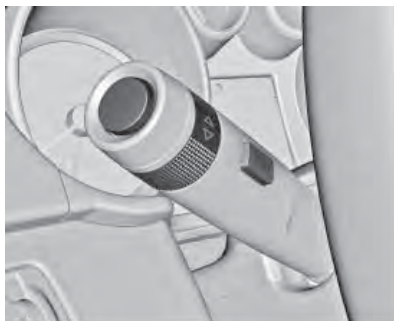

Para reinicializar, pressione e segure o botão **SET/CLR** por alguns segundos com a ignição ligada.

Tacômetro



O tacômetro indica a velocidade do motor em rotações por minuto (RPM) (a leitura correta é feita multiplicando o número indicado por 1000).

Após ligar a ignição, o tacômetro se moverá para o final da escala (como um teste de funcionamento), retornando à sua posição normal depois disso.

Cuidado

Se o ponteiro estiver na zona vermelha de alerta, a rotação máxima permitida do motor foi ultrapassada. Risco de danos ao motor.

Para obter melhor desempenho do motor, o veículo deverá ser conduzido no intervalo entre a rotação máxima líquida de torque e a rotação máxima líquida de potência. Consulte *Especificações do motor na página 12-3*.

5-16 Comandos e controles

Medidor de combustível



F: Cheio

E: Vazio

Exibe o nível de combustível no tanque quando a ignição é girada para a posição 2.

O indicador do controle  acende se o nível do tanque estiver baixo. Reabasteça imediatamente.

Nota: A mensagem **FILL FUEL = Abastecer** também é exibida no Centro de informação do motorista (DIC) quando o tanque de combustível está quase vazio. Não use tal indicação para fins de controle de reabastecimento, pois o veículo poderá ficar sem combustível antes que a indicação seja exibida.

Nunca deixe o tanque vazio.

Devido ao combustível que sobra no tanque, a quantidade total de enchimento pode ser menor que a capacidade especificada do tanque.

O movimento do combustível dentro do tanque pode fazer com que o indicador de nível de combustível oscile ao frear, acelerar ou fazer uma curva.

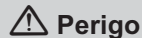

Perigo

Antes de abastecer o tanque, pare o veículo e desligue o motor.

Nota:

- Antes de reabastecer, certifique-se de que a ignição esteja desligada.
- Se você operar a chave de ignição enquanto reabastece, o ponteiro do medidor de combustível poderá não indicar o nível adequado.
- Em inclinações, o ponteiro do medidor de combustível poderá não indicar o nível adequado devido a movimentos do combustível no tanque.

Indicadores de controle

Os indicadores de controle descritos não estão presentes em todos os veículos. A descrição se aplica a todas as versões de instrumentos. Quando a ignição for ligada, a maioria dos indicadores de controle acenderá brevemente como teste de funcionalidade.

Comandos e controles 5-17

As cores do indicador de controle significam:

Vermelho: perigo, lembrete importante

Amarelo: aviso, informação, falha

Verde: confirmação da ativação

Azul: confirmação da ativação

Branco: confirmação da ativação

Sensor do Medidor de Temperatura do Líquido de Arrefecimento do Motor



Este medidor exibe a temperatura do líquido de arrefecimento do motor.

área esquerda: temperatura de operação do motor ainda não alcançada

área central: temperatura normal de operação

área direita: temperatura muito alta



Cuidado

Se a temperatura do líquido de arrefecimento do motor estiver demasiadamente elevada, pare o veículo e desligue o motor. Perigo para o motor. Verifique o nível do líquido de arrefecimento.

Sinalizador de direção

  pisca em verde.

Pisca enquanto os sinalizadores de direção estão ligados e/ou quando o pisca-alerta está ligado.

Se o indicador   piscar com frequência maior que a normal e um código for exibido no Mostrador digital com funções múltiplas, isto indicará uma falha de lâmpada(s) ou de um fusível associado a esta função.

5-18 Comandos e controles

Consulte as seguintes a seguir para obter informações importantes:

- *Sinalizadores de Direção na página 6-4*
- *Sinalizador de Advertência (Pisca-alerta) na página 6-4*
- *Mensagens do veículo na página 5-27.*

Avisos do Cinto de Segurança

Lembrete do cinto de segurança do motorista

 para o banco do motorista acende ou pisca em vermelho.

Iluminação e alarme sonoro

4 segundos depois que a ignição tiver sido ligada, enquanto o motor não estiver funcionando, a luz SBR acende continuamente.

Por 100 segundos depois de dar a partida no motor, a luz SDB pisca e depois fica continuamente ligada.

Esta condição é válida enquanto a velocidade do veículo estiver abaixo de 22 km/h (aproximadamente) ou a distância percorrida for menor do que aproximadamente 250 m.

Caso o veículo ultrapasse 22 km/h ou a distância percorrida seja superior a 250 m, a luz e o aviso sonoro do SBR ligarão por 100 segundos e, a seguir, desligarão enquanto o motor ainda estiver em funcionamento.

Se o status da porta do motorista mudar (abrir/fechar), o comportamento da luz e do aviso sonoro do SBR reiniciará, começando novamente.

Lembrete do cinto de segurança do passageiro



 para o banco do passageiro dianteiro acende ou pisca em vermelho quando o banco estiver ocupado.

Nota: A luz de advertência do cinto de segurança do passageiro dianteiro poderá acender e o aviso sonoro poderá soar caso seja colocado um objeto no banco, como uma pasta, bolsa, saco de supermercado, laptop ou outro objeto. Para apagar a luz de

Comandos e controles 5-19

advertência e/ou o aviso sonoro, remova o objeto do banco ou afivele o cinto de segurança.

Iluminação e alarme sonoro

4 segundos depois que a ignição tiver sido ligada, enquanto o motor não estiver funcionando, a luz SBR acende continuamente.

Por 100 segundos depois de dar a partida no motor, a luz SDB pisca e depois fica continuamente ligada. Esta condição é válida enquanto a velocidade do veículo estiver abaixo de 22 km/h (aproximadamente) ou a distância percorrida for menor do que aproximadamente 250 m.

Caso o veículo ultrapasse 22 km/h ou a distância percorrida seja superior a 250 m, a luz e o aviso sonoro do SBR ligarão por 100 segundos e, a seguir, desligarão enquanto o motor ainda estiver em funcionamento.

Se o status da porta do motorista mudar (abrir/fechar), o comportamento da luz e do aviso sonoro do SBR reiniciará, começando novamente.

Em cada circunstância acima, o banco do passageiro dianteiro deverá estar ocupado.

Luz indicadora do airbag e tensionador do cinto de segurança

 acende em vermelho.

Quando a ignição é ligada, a luz indicadora do controle acende por cerca de 4 segundos. Se ela não acender, não apagar após 4 segundos ou acender durante a condução, existe um defeito no tensionador do cinto ou no sistema de Airbag. Os sistemas podem deixar de disparar na eventualidade de um acidente.

A aplicação dos tensionadores dos cintos ou dos airbags é indicada pelo acendimento contínuo de .

Atenção

Repare a causa da falha em uma Concessionária ou Oficina Autorizada Chevrolet.

Consulte as seguintes a seguir para obter informações importantes:

- *Sistema de Airbag na página 3-11.*
- *Cintos de segurança na página 3-8.*

Luz indicadora do sistema de carga

 acende em vermelho.

Acende quando a ignição é acionada e apaga logo após a partida do motor.

Acende quando o motor está funcionando

Pare o veículo, desligue o motor. A bateria não está carregando. O resfriamento do motor pode ser

5-20 Comandos e controles

interrompido. Busque a assistência de uma Concessionária ou Oficina Autorizada Chevrolet.

Luz indicadora de funcionamento incorreto

 acende ou pisca em amarelo.

Acende quando a ignição é acionada e apaga logo após a partida do motor.

Se a luz indicadora de controle acender com o funcionamento do motor, existe uma falha no sistema de controle de emissões do motor. Neste momento, o sistema eletrônico muda para um programa de emergência que permite que o veículo funcione com baixo desempenho. Procure uma Concessionária ou Oficina Autorizada Chevrolet assim que possível.

Não dirija durante muito tempo com a luz indicadora de falhas acesa, pois isso danificará o conversor catalítico, aumentará o consumo de

combustível e também poderá indicar uma emissão de poluentes acima do permitido pela legislação.

Essa luz indicadora de falhas pode se acender sozinha ou em conjunto com a luz indicadora de controle de falhas no sistema eletrônico e de imobilização eletrônica do motor.

ECOTEC 6

Caso a luz  se acenda ou pisque durante a operação do motor, significará que há uma falha no sistema do motor que pode danificar o catalisador. Dirija até uma Concessionária ou Oficina Autorizada Chevrolet assim que possível para verificar e consertar.

Luz indicadora de fazer revisão em breve

 acende em amarelo quando o veículo precisa de um reparo.

Acende juntamente com um código de aviso para alertar o motorista sobre uma falha no veículo.

Verifique o veículo imediatamente em uma Concessionária ou Oficina Autorizada Chevrolet.

Consulte *Mensagens do veículo na página 5-27*.

Indicador do Manual do Proprietário

 exibido no Mostrador digital com funções múltiplas.

Acende quando você precisa consultar o Manual do Proprietário para obter instruções ou informações adicionais.

Luz de advertência do sistema de freios e embreagem

 acende em vermelho.

Acende, com o freio de estacionamento desacionado, se o nível do fluido de freio/embreagem está muito baixo ou se houver um defeito no sistema.

 **Atenção**

Se a luz de advertência do sistema de freio acender, verifique o nível do fluido de freios e entre em contato com uma Concessionária ou Oficina Autorizada Chevrolet.

Se o nível do fluido de freios no reservatório estiver baixo, não dirija o veículo.

Isso poderá significar que os freios não estão funcionando corretamente. Dirigir com os freios em má condição poderá causar ferimentos e danificar o veículo e outra propriedade.

Acende após a ignição ser ligada se o freio de estacionamento for acionado.

Luz de advertência do sistema de freios antiblocantes (ABS)

 acende em amarelo.

Acende por alguns segundos após a ignição ser ligada. O sistema está pronto para operar quando o indicador do controle desligar.

Se o indicador do controle não apagar após alguns segundos ou se acender durante a condução, existe um defeito no ABS. O sistema de freio permanece operacional mas sem a regulagem do ABS.

Consulte *Sistema de freios antiblocantes (ABS)* na página 9-35.

Direção hidráulica

Direção elétrica

 illuminates yellow.

Acende com a direção elétrica reduzida

O auxílio da direção elétrica é reduzido devido ao superaquecimento do sistema. A luz indicadora do controle se apagará quando o sistema esfriar.

Acende com a direção elétrica desativada

Falha do sistema de direção elétrica. Consulte uma Concessionária ou Oficina Autorizada Chevrolet.

Acende após corte de corrente

O sensor de ângulo da direção precisa ser calibrado para tornar o sistema de direção elétrica operacional.

5-22 Comandos e controles

- Para executar a calibração automática, dirija em linha reta com uma velocidade baixa e constante.
- Se a luz indicadora do controle permanecer acesa, gire o volante de uma posição de fim de curso a outra para executar a calibração manual.

A luz indicadora do controle apaga quando o sistema está novamente operacional.

Luz indicadora do auxiliar de estacionamento ultrassônico

 acende em amarelo.

A luz indicadora do auxiliar de estacionamento ultrassônico se acende quando detecta:

- Falha no sistema.
- Falha devido à sujeira nos sensores ou que estes estejam cobertos por gelo ou neve.

- Interferência devido a fontes externas de ultrassom. O sistema funcionará normalmente assim que a fonte de interferência for eliminada.

Repare a causa da falha em uma Concessionária ou Oficina Autorizada Chevrolet.

Nota: Este equipamento pode não estar disponível em seu país ou modelo de veículo.

Consulte *Auxiliar de estacionamento (se disponível)* na página 9-43.

Luz do Controle eletrônico de estabilidade (ESC) desligado

 acende em amarelo.

Acende quando o sistema está desativado.

Consulte *Controle Eletrônico de Estabilidade (ESC)* na página 9-39.

Indicador/ Luz de Advertência do Controle Eletrônico de Estabilidade (Electronic Stability Control - ESC) ou do Sistema de Controle de Tração (Traction Control System - TCS)

 acende ou pisca em amarelo.

Acende

Há uma falha no sistema.

É possível continuar dirigindo. Porém, a estabilidade da direção pode deteriorar dependendo das condições da superfície da estrada.

Repare a causa da falha em uma Concessionária ou Oficina Autorizada Chevrolet.

Pisca

O sistema está ativamente ocupado.

O rendimento do motor pode ser reduzido e o veículo pode ser freado automaticamente com uma graduação baixa.

Consulte as seguintes a seguir para obter informações importantes:

- *Sistema de Controle de Tração (Traction Control System - TCS) na página 9-38.*
- *Controle Eletrônico de Estabilidade (ESC) na página 9-39.*

Sistema de controle de tração (TCS) desligado

 acende em amarelo.

Acende quando o sistema está desativado.

Consulte *Sistema de Controle de Tração (Traction Control System - TCS) na página 9-38.*

Luz indicadora de pressão de óleo do motor

 acende em vermelho.

Acende quando a ignição é acionada e apaga logo após a partida do motor.

Acende quando o motor está funcionando

Cuidado

A lubrificação do motor pode ser interrompida. Isso pode resultar em danos no motor e/ou em bloqueio das rodas motrizes.

1. Transmissão manual: pressione a embreagem.
2. Selecionar ponto morto; em transmissão automática: ajuste a alavanca seletora para N.
3. Saia do fluxo de tráfego o mais rápido possível sem impedir outros veículos.

4. Desligue a ignição.

Atenção

Quando o motor estiver desligado, é necessária uma força consideravelmente maior para frear e dirigir. Não remova a chave até que o veículo esteja parado, do contrário a trava da direção pode engatar inesperadamente.

Verifique o nível do óleo antes de procurar a assistência de uma Concessionária ou Oficina Autorizada Chevrolet. Consulte *Óleo para motor na página 10-10.*

Luz indicadora do imobilizador

 acende em amarelo.

Se o indicador continuar aceso ou piscando quando a ignição estiver ligada, existe uma falha no sistema. O motor não pode ser ligado.

5-24 Comandos e controles

Repare a causa da falha em uma Concessionária ou Oficina Autorizada Chevrolet.

Aplicar freio

 pisca em amarelo.

Pisca quando o pedal do freio precisa ser pressionado para ligar veículos com sistema de **electronic key** (chave eletrônica).

Luz indicadora de farol alto aceso

 acende em azul.

Aceso quando os faróis altos estão ligados e durante o lampejar do farol alto.

Consulte as seguintes a seguir para obter informações importantes:

- *Comutador de Farol Alto/Farol Baixo na página 6-2.*
- *Lampejador de farol alto na página 6-3.*

Luz indicadora do farol de neblina

 acende em verde.

Aceso quando os faróis de neblina dianteiros estão ligados.

Consulte *Faróis de neblina na página 6-4.*

Luz indicadora da lanterna de neblina

 acende em amarelo.

Aceso quando a luz de neblina traseira está ligada.

Consulte *Lanternas de neblina na página 6-5.*

Lembrete de luzes acesas

 acende em verde.

Acesa quando as luzes externas estão acesas.

Consulte *Controles das luzes externas na página 6-1.*

Luz indicadora do controle de velocidade cruzeiro

 acende em branco ou verde.

Acende em branco

O sistema está ligado.

Acende em verde

Uma certa velocidade está armazenada.

Consulte *Controle de Velocidade de Cruzeiro na página 9-40.*

Luz do sensor de chuva (se equipado)

 acende em verde.

Nota: Este equipamento pode não estar disponível em seu país ou modelo de veículo.

Aceso quando o sensor automático de chuva é ativado. Consulte "Limpeza automática com o sensor de chuva" em *Limpador/Lavador do Parabrisa na página 5-6.*

Luz indicadora de porta aberta

 acende em vermelho.

Acende quando uma porta está aberta ou não está seguramente fechada e/ou quando a tampa do compartimento de carga está aberta.

Mostrador digital de informação

Mostrador digital com funções múltiplas (DIC)

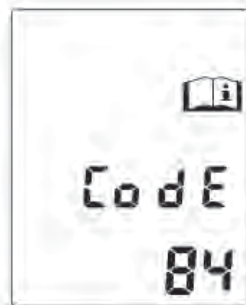

O Centro de Informação do Motorista (DIC) está localizado no painel de instrumentos e disponível como Baselevel-Display ou Midlevel-Display.

Seleção de funções

Os menus e funções podem ser selecionados com os botões da alavanca do sinalizador de direção.

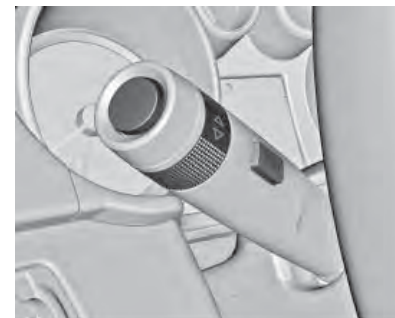

Pressione o botão **MENU** para alternar entre os menus ou retornar de um submenu para o menu um nível acima.

O botão **MENU** ficará desativado quando a velocidade do veículo estiver acima de 0 km/h ou a alavanca de câmbio **NÃO** estiver na posição **P** (veículo com transmissão automática).

5-26 Comandos e controles

Nota: O botão **MENU** será desativado se a mensagem FILL FUEL for mostrada no Centro de Informação do Motorista (DIC).

Os seguintes menus poderão ser selecionados:

- **Menu de informações do veículo**
- **Menu de informações de combustível/hodômetro parcial**

Gire o botão de ajuste para marcar uma opção do menu ou para definir um valor numérico.

Pressione o botão **SET/CLR** para selecionar uma função ou para confirmar uma mensagem.

Consulte as seguintes a seguir para obter informações importantes:

- *Computador de bordo na página 5-29.*
- *Personalização do Veículo na página 5-30.*

Mostrador digital de informação (GID)

Versão sem GPS

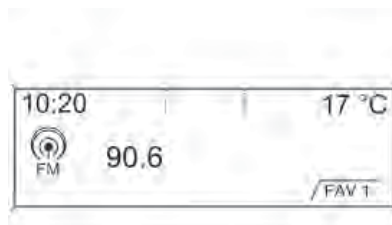

Nota: Para a versão equipada com GPS, consulte o manual do rádio com GPS que acompanha este manual.

Monitor de hora, temperatura externa, data e sistema conforto e conveniência (quando está ligado) e ajustes para personalização do veículo.

Seleção de funções

As funções e ajustes são acessadas através do monitor.

As seleções são feitas por meio de:

- menus
- botões de função e o botão multifunção do sistema conforto e conveniência

Selecionando com o sistema conforto e conveniência

Versão sem GPS



Comandos e controles 5-27

Nota: Para a versão equipada com GPS, consulte o manual do fabricante do rádio com GPS que acompanha este manual.

Selecione os itens do menu por meio dos menus e usando os botões do sistema conforto e conveniência. O botão multifunção é usado para selecionar um item e confirmar.

Para sair de um menu, pressione **BACK**.

Mensagens do veículo

Mensagens são dadas através do Mostrador digital com funções múltiplas (DIC), da Tela de Informações ou dos sinalizadores sonoros. Confirme as mensagens de advertência com o botão multifunção.

Nota: Essa função pode não estar disponível em seu veículo.

O veículo ou o motor podem ser seriamente danificados se você continuar dirigindo enquanto uma mensagem do veículo é exibida no DIC. Dirija até uma Concessionária ou Oficina Autorizada Chevrolet assim que possível para verificar e consertar.

Cuidado

O veículo ou o motor podem ser danificados gravemente caso continue dirigindo com a mensagem e/ou código no Mostrador digital com funções múltiplas acesa. Entre em contato imediatamente com uma Concessionária ou Oficina Autorizada Chevrolet.

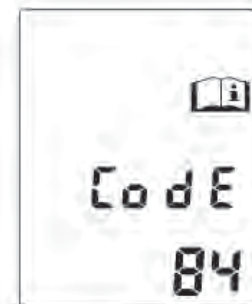

5-28 Comandos e controles

As mensagens do veículo são exibidas como código de erro (Code).

Nota: Algumas mensagens podem não estar disponíveis no modelo de seu veículo.

N°	Mensagem do veículo
2	Nenhum controle remoto por rádio detectado, pressione o pedal da embreagem para reinicializar
5	A coluna da direção está travada
7	Gire o volante, desligue e ligue a ignição
9	Gire o volante, ligue o motor novamente
16	Falha da luz de freio
25	Falha no sinalizador de direção dianteiro esquerdo
26	Falha no sinalizador de direção traseiro esquerdo

N°	Mensagem do veículo
27	Falha no sinalizador de direção dianteiro direito
28	Falha no sinalizador de direção traseiro direito
35	Substituir a bateria do controle remoto por rádio
67	Reparar a trava da coluna da direção
75	Reparar o ar condicionado
79	Completar o óleo do motor
84	A potência do motor está reduzida
91	Nenhum controle remoto detectado, mude o local da chave eletrônica ou use o soquete localizado no console central
92	Nenhum controle remoto detectado, pressione o freio para reinicializar

N°	Mensagem do veículo
94	Mova a alavanca da transmissão automática para a posição Estacionamento (P).
95	Serviço Airbag

Avisos sonoros

Quando ligar o motor ou enquanto dirige

- Se o cinto de segurança não estiver preso.
- Se uma certa velocidade for excedida quando o freio de estacionamento for aplicado.
- Se um código de aviso aparecer no Centro de Informação do Motorista (DIC).
- Se o auxiliar de estacionamento detectar um objeto.

Quando o veículo estiver estacionado e/ou uma porta for aberta

- Até que o motor seja ligado com a chave na ignição.
- Com as luzes exteriores ligadas.

Computador de bordo

Os menus e funções podem ser selecionados com os botões da alavanca do sinalizador de direção.

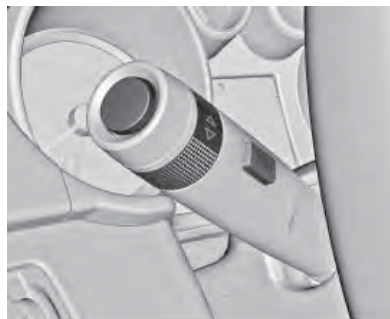

Gire o botão de ajuste para selecionar um dos submenus:

- Consumo médio
- Autonomia
- Velocidade média



Para reinicializar, pressione o botão de reinicialização ou o botão **SET/CLR** durante alguns segundos.

Consumo médio

Esse modo mostra o consumo médio de combustível em quilômetros por litro (km/l), litros por 100 quilômetros (l/100 km) ou milhas por galão (mpg).

Esse valor é calculado com base na distância percorrida e no consumo de combustível registrada desde a última vez que este item de menu foi zerado.

5-30 Comandos e controles

Para reinicializar, pressione o botão **SET/CLR** durante alguns segundos.

Cuidado

O consumo médio pode variar de acordo com as condições de condução, padrão de condução, velocidade do veículo ou tipo de combustível (gasolina/etanol).

Nota: Durante os primeiros 30 km, o submenu de consumo médio exibirá o consumo de combustível instantâneo.

Autonomia

A autonomia é calculada a partir do conteúdo atual de combustível no tanque e o consumo médio atual de combustível. A tela exibe valores médios.

Após o reabastecimento, o intervalo é atualizado automaticamente depois de um breve intervalo de tempo.

Quando o nível do combustível no tanque está baixo, aparece uma mensagem no Centro de Informação do Motorista (DIC).

Adicionalmente, o indicador do controle ● do indicador de nível de combustível acende.

Velocidade média

Exibição da velocidade média. A medição pode ser reinicializada a qualquer momento.

Para reinicializar, pressione o botão **SET/CLR** durante alguns segundos.

Personalização do veículo

Os parâmetros do veículo podem ser personalizados alterando os ajustes do Mostrador digital com funções múltiplas e na Tela de Informações.

Dependendo do equipamento do veículo, algumas das funções descritas abaixo podem não estar disponíveis.

Ajustes do Centro de Informação do Motorista (DIC)

As configurações de **Unit** (Unidade) podem ser selecionadas com os botões da alavanca do sinalizador de direção.

Comandos e controles 5-31

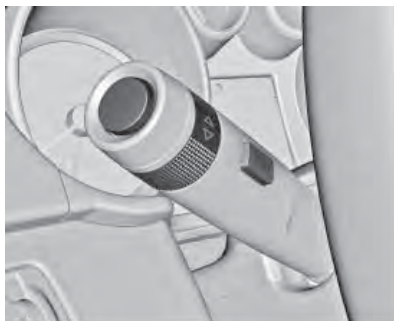

Pressione o botão **MENU** para selecionar o menu **Unit** (Unidade).



O menu de ajuste do **Unit** (Unidade) é exibido.

As unidades exibidas podem ser alteradas.

Pressione o botão **SET/CLR** e gire o botão de ajuste para selecionar uma das unidades.

- **Unit1:** (mph, °C)
- **Unit2:** (mph, °F)
- **Unit3:** (km/h, °C)

Pressione o botão **SET/CLR** para confirmar.

Nota:

- O botão **MENU** ficará desativado quando a velocidade do veículo estiver acima de 0 km/h ou a alavanca de câmbio **NÃO** estiver na posição **P** (veículo com transmissão automática).
- O botão **MENU** será desativado se a mensagem **FILL FUEL** for mostrada no Centro de Informação do Motorista (DIC).

Configurações no Visor gráfico de informações (GID) (versão sem GPS)



Nota: Essas funções podem não estar disponíveis em seu veículo.

Quando o áudio e a ignição estiverem ligados, pressione o botão **CONFIG**. O menu **Definições** é exibido.

5-32 Comandos e controles

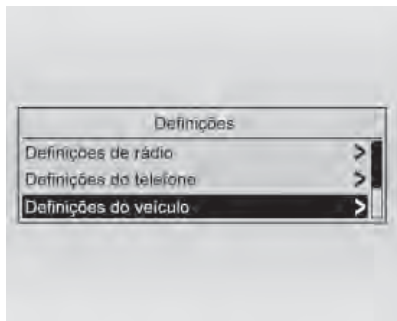

Quando o áudio e a ignição estiverem ligados, selecione **Definições do veículo** no menu principal e pressione o botão **MENU**. As seguintes configurações podem ser selecionadas:

- **Idiomas (Linguagens)**
- **Data/hora**
- **Definições de rádio**
- **Definições do telefone**
- **Definições do veículo**

Idiomas (Linguagens)

Gire o botão **MENU** para percorrer as opções disponíveis. Selecione o idioma desejado. Pressione o botão Menu para confirmar.

Data/hora

Consulte *Relógio (versão sem GPS)* na página 5-11.

Definições de rádio

Consulte "Sistema de Conforto e conveniência" em *Introdução* na página 7-1.

Definições do telefone

Consulte *Bluetooth* na página 7-21.

Definições do veículo

Consulte **Definições do veículo** (versão sem GPS) ou **Configurações do veículo** (versão com GPS) nessa seção.

Configurações no Visor gráfico de informações (GID) (versão com GPS)



Quando o áudio e a ignição estiverem ligados, pressione o botão **CONFIG**. O menu **Configurações** é exibido.

Comandos e controles 5-33

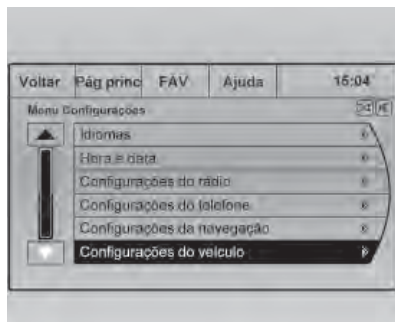

Quando o áudio e a ignição estiverem ligados, selecione **Configuração** no menu principal e pressione o botão **MENU**. As seguintes configurações podem ser selecionadas:

- **Idiomas**
- **Hora e data**
- **Configurações do rádio**
- **Configurações do telefone**
- **Configurações da Navegação**
- **Configurações do veículo**
- **Exibir Configurações**

Configurações do veículo

Consulte **Definições do veículo** (versão sem GPS) ou **Configurações do veículo** (versão com GPS) nessa seção.

Nota: Para a versão equipada com GPS, consulte o manual do fabricante do rádio com GPS que acompanha este manual.

Definições do veículo (versão sem GPS) ou Configurações do veículo (versão com GPS)

Versão sem GPS

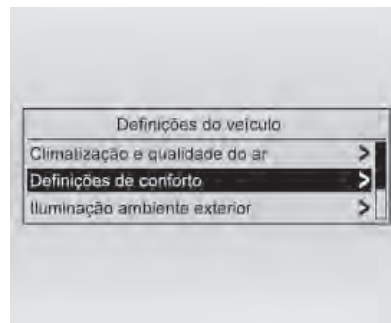

- **Climatização e qualidade do ar** ou **Clima e qualidade do ar**
 - **Veloc. do ventilador autom.:** modifica a velocidade do ventilador para alta / média / baixa.
 - **Recirculação automática do ar** or **Sensor de qualidade de ar:** Modifica a sensibilidade baixa/alta do AQS (Air Quality Sensor).
 - **Desembaçamento automático** ou **Desemb. Automático:** ligado / desligado (ativa ou desativa o desembaçador automático).
 - **Desemb. traseiro automático** ou **Desemb autom traseiro:** ligado / desligado (ativa ou desativa o desembaçador traseiro automático).
- **Definições de conforto** ou **Conforto e conveniência**
 - **Volume alerta sonoro:** altera o volume dos avisos sonoros.

5-34 Comandos e controles

- **Para-brisa auto marcha-ré ou Acionam. autom. do limpador tras.:** ativa ou desativa automaticamente o limpador do vidro traseiro quando a marcha à ré é engatada.
 - **Assist. estacionam./Det. colisão ou Sistema de detecção de colisão** (se disponível)
 - **Assistência no estacion. ou Assistência para estacionar :** ativa ou desativa os sensores ultrassônicos.
 - **Iluminação ambiente exterior ou Iluminação**
 - **Iluminação à saída do veíc. ou Iluminação da saída:** ativa ou desativa e altera a duração da iluminação na saída.
 - **Luzes de localização do veiculo ou Luzes externas com destravamento** (se disponível): Ativa ou desativa a iluminação de entrada.
 - **Travamento de portas ou Sistema central de trava**
 - **Travamento automático de portas ou Travar autom. as portas:** ativa ou desativa a função de travamento automático das portas.
 - **Destravamento automático de portas:** altera a configuração para destravar apenas a porta do motorista ou todas as portas.
 - **Trav., destrav., partida remota ou Travar / destravar / iniciar remoto** (se disponível)
 - **Destravamento passivo portas ou Destrave passivo da porta** (se disponível): Altere a configuração para destravar somente a porta do motorista ou todas as portas durante o destravamento.
 - **Apenas luzes ou Opções para destrave remoto:** ativa ou desativa o retorno de luz de advertência de perigo durante o travamento.
 - **Destravamento remoto de portas ou Destrave remoto das portas:** altera a configuração para destravar somente a porta do motorista ou todas as portas no destravamento.
 - **Travamento automático de portas ou Trav. remot. portas destravadas:** ativa ou desativa a função de travamento automático das portas.
 - **Atenção: cont. rem. deix. no veíc. ou Alerta de chave deixada no veiculo:** ativa ou desativa o lembrete de controle remoto deixado no veiculo.
 - **Restaurar definições de fábrica ou Retornar às configurações de fábrica:** redefinição para as configurações de fábrica.
- Nota:** As descrições de menus podem diferir de acordo com a versão do software e o modelo do veiculo.

Iluminação

Luzes externas

- Controles das luzes externas 6-1
- Controle automático de iluminação 6-2
- Comutador farol alto/baixo 6-2
- Lampejador dos faróis 6-3
- Regulagem do alcance dos faróis 6-3
- Sinalizador de advertência (pisca-alerta) 6-4
- Sinalizadores de direção e de mudança de pista 6-4
- Faróis de neblina 6-4
- Lanterna de neblina 6-5
- Luzes de ré 6-5
- Faróis com máscara negra 6-6

Iluminação interior

- Controle de iluminação do painel de instrumentos 6-6
- Luzes do compartimento de carga 6-6
- Luzes de cortesia 6-7
- Lâmpadas de leitura 6-7
- Luzes do para-sol 6-7

Comandos das luzes

- Iluminação de entrada 6-8
- Iluminação de saída 6-8
- Proteção da bateria 6-9

Luzes externas

Controles das luzes externas

Controle das luzes de lanterna

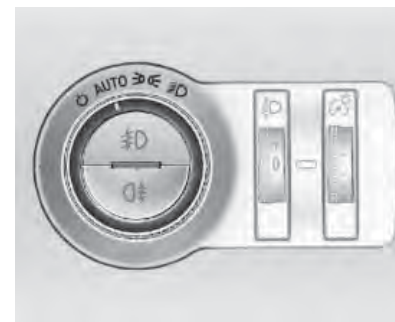

Gire o interruptor das luzes:

AUTO: Comando automático das luzes: Os faróis e as luzes externas são ligados e desligados automaticamente, dependendo das condições de iluminação externas.

6-2 Iluminação

☉ : Ativação ou desativação do comando automático de faróis. O controle volta para **AUTO**.

☉☉☉ : Luzes de lanterna

☉☉☉☉☉ : Farol baixo

Ao ligar a ignição, o controle automático das luzes está sempre ativo.

Quando as luzes estão ligadas, ☉☉☉ acende.

Indicador de controle ☉☉☉☉☉☉. Consulte *Lembrete de luzes acesas na página 5-24*.

Controle automático de iluminação



Quando a função de iluminação automática **AUTO** for ligada, o sistema liga automaticamente os faróis dianteiros e as lanternas traseiras, dependendo das condições de iluminação externa.

Esta função opera com um pequeno retardo, dependendo das condições de iluminação.

Se o limpador de para-brisa operar continuamente por 8 ciclos quando estiver escuro o suficiente na parte externa, as lâmpadas externas acenderão automaticamente.

Comutador farol alto/baixo

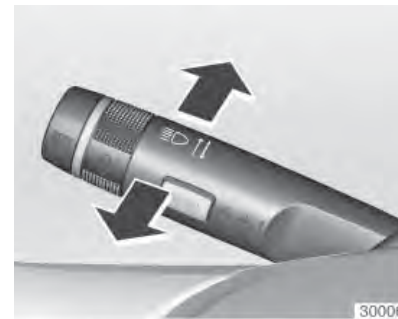

Para alterar do farol baixo para o alto, empurre a alavanca.

Para alterar para farol baixo, empurre a alavanca novamente ou puxe-a.

Iluminação 6-3

⚠ Atenção

Sempre alterne os faróis altos para baixos quando se aproximar de veículos na direção contrária ou quando outros veículos se aproximarem. Os faróis altos podem cegar temporariamente outros motoristas, o que pode resultar em uma colisão.

Foco do farol baixo

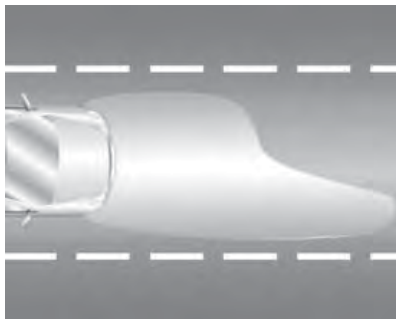

O fecho de luz do farol baixo é projetado de modo a iluminar determinadas regiões com maior intensidade, privilegiando a visualização das placas de sinalização e reduzindo o efeito de ofuscamento para os condutores de veículos no sentido contrário. Essas regiões e intensidade de luz são normatizadas (as resoluções CONTRAN 227/07 e 294/08) e os faróis do seu veículo foram projetados para atender às regras de segurança e fornecer melhor desempenho de iluminação do veículo. Portanto, eventuais diferenças visuais na forma dos fechos, quando projetados em um anteparo ou parede, são resultados da condição do projeto óptico acima descrito. Em caso de dúvidas, é recomendado dirigir-se a uma Concessionária ou Oficina Autorizada Chevrolet.

Lampejador dos faróis

Para ativar o lampejador de farol alto, puxe a alavanca.

Regulagem do alcance dos faróis



Para adaptar o alcance do farol à carga do veículo e evitar ofuscamento: gire a roda ⚙ para a posição necessária.

- 0:** assentos dianteiros ocupados
- 1:** todos os assentos ocupados
- 2:** todos os assentos ocupados e bagageiro cheio
- 3:** assento do motorista ocupado e bagageiro cheio.

6-4 Iluminação

Sinalizador de advertência (pisca-alerta)



Acionado com o botão .

Quando o sinalizador de advertência (pisca-alerta) é ativado, a superfície vermelha do botão também pisca.

O sinalizador de advertência (pisca-alerta) é ativado automaticamente se os Airbags forem acionados.

Sinalizadores de direção e de mudança de pista

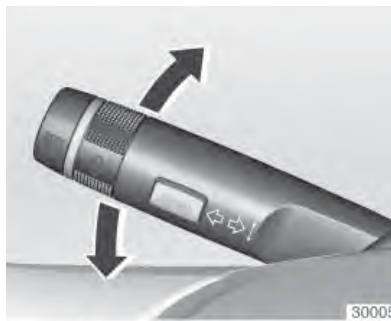

alavanca para cima: indicador direito

alavanca para baixo: indicador esquerdo

Se a alavanca for movida além do ponto de resistência, o indicador é alterado constantemente. Quando o volante é movido de volta, o indicador é desativado automaticamente.

Para piscar três vezes, como ao trocar de pista, pressione a alavanca até sentir resistência e solte-a.

Mova a alavanca para o ponto de resistência e segure-a para indicação por mais tempo.

Desligue o indicador manualmente movendo a alavanca para sua posição original.

Faróis de neblina



Iluminação 6-5

Acionado com o botão . O botão se localiza no controle das luzes de lanterna, no lado de fora do painel de instrumentos.

A ignição e as luzes de lanterna devem estar ligadas para acender os faróis de neblina. Uma luz indicadora  no grupo do painel de instrumentos acende quando os faróis de neblina são acesos.

Os faróis de neblina fornecem uma iluminação auxiliar e melhoram a visibilidade em condições climáticas adversas.

Faróis de neblina (para veículos com controle automático de iluminação)

Se o controle automático de iluminação está LIGADO, pressione os botões dos faróis de neblina para acendê-los ou apagá-los. As luzes de presença acendem automaticamente com os faróis de neblina dianteiros.

Se o controle automático de iluminação estiver DESLIGADO, os faróis de neblina só poderão ser acesos quando: as luzes de estacionamento estiverem acesas ou o farol baixo estiver aceso.

Lanterna de neblina



Acionado com o botão . O botão se localiza no controle das luzes de lanterna, no lado de fora do painel de instrumentos.

A ignição, as luzes de lanterna e os faróis de neblina, ou a ignição e o farol baixo, devem estar ligados para acender as luzes de neblina traseiras.

A luz indicadora no painel de instrumentos acende quando as luzes de neblina traseiras estão acesas.

As luzes de neblina traseiras melhoram a visualização do veículo pelo lado externo em condições climáticas adversas.

Para veículos com controle automático de iluminação. Controle das luzes externas na posição **Auto**: ligar as luzes de neblina traseiras acenderá os faróis automaticamente.

Luzes de ré

As luzes de ré acendem quando a ignição está ligada e a marcha à ré é selecionada.

6-6 Iluminação

Faróis com máscara negra

A parte interna do compartimento das luzes pode embaçar brevemente em condições de tempo molhado e frio, em chuva pesada ou após a lavagem. O embaçamento desaparece rapidamente por si mesmo; para ajudar, acenda os faróis.

Iluminação interior

Controle de iluminação do painel de instrumentos



O brilho das luzes a seguir pode ser ajustado quando as luzes exteriores estiverem ligadas:

- Iluminação do painel de instrumentos
- Controles do volante
- Visor de informação

- Elementos do sistema de ventilação e ar condicionado
- Interruptores iluminados

Gire o botão  e segure até que o brilho desejado seja obtido.

Luzes do compartimento de carga

Modelo Hatch

Somente acende quando a luz do teto estiver ligada. Consulte *Luzes de cortesia* na página 6-7.

Modelo Sedã

Acende quando a tampa do porta-malas está aberta e desliga automaticamente quando a tampa é fechada.

Iluminação 6-7

Luzes de cortesia



Durante a entrada e a saída do veículo, as luzes de cortesia acendem automaticamente e desligam após um tempo. Ela acende por um curto período mesmo se a chave for removida da ignição.

pressione  : ligar e desligar automaticamente

pressione  : sempre ligada

pressione  : sempre desligada

Lâmpadas de leitura



Operadas com os botões  e .

Atenção

Evite utilizar as luzes internas ao dirigir no escuro. Um compartimento de passageiro iluminado reduz a visibilidade no escuro e poderá causar uma colisão.

6-8 Iluminação

Comandos das luzes

Iluminação de entrada

Iluminação de boas vindas

Faróis, luzes externas e luzes internas são ligados por um curto período ao destravar o veículo com o controle remoto. Esta função facilita localizar o veículo quando está escuro.

A iluminação desliga imediatamente quando a ignição é girada para a posição acessória.

A ativação ou desativação desta função pode ser alterada no menu **Definições** ou **Configurações** no Visor de informações.

Personalização do veículo. Consulte *Personalização do veículo na página 5-30*.

Iluminação de entrada

As luzes a seguir serão ligadas adicionalmente quando a porta do motorista for aberta:

- Algumas luzes de interruptor
- Algumas luzes internas

Iluminação de saída

Os faróis e as luzes externas iluminam o caminho por um tempo ajustável após deixar o veículo.

Nota: A iluminação de entrada e a iluminação para saída podem ser ligadas ou desligadas automaticamente dependendo da intensidade da luz externa.



Ligando

O processo a seguir aplica-se apenas a veículos que não possuem a função de luz automática. O controle das luzes externas deve estar na posição **DESLIGADO**. Se a porta do motorista for fechada, as luzes serão desligadas automaticamente após o tempo ajustado.

1. Desligue a ignição.
2. Remova a chave de ignição.
3. Abra a porta do motorista.

4. Puxe a alavanca das luzes indicadoras dos sinalizadores de direção.

5. Feche a porta do motorista.

Se a porta do motorista não for fechada, as luzes desligam após dois minutos.

A iluminação é imediatamente desligada se a alavanca do sinalizador de direção for puxada enquanto a porta do motorista estiver aberta.

Quando o controle das luzes externas está na posição AUTO e a chave é removida da ignição após esta ser desligada, as luzes externas do veículo que possui a função de iluminação automática acenderão automaticamente, dependendo da escuridão.

A ativação, desativação e a duração da iluminação desta função pode ser alterada no menu **Definições** ou **Configurações** no Visor de

informações. Personalização do veículo. Consulte *Personalização do veículo na página 5-30*.

Proteção da bateria

Desligando as luzes elétricas

Para evitar a descarga da bateria quando a ignição está desligada, algumas das luzes internas são desligadas automaticamente após algum tempo.

Caso você desligue a ignição com as luzes externas ligadas, elas desligarão imediatamente de forma automática ou após alguns minutos, dependendo de quão escuro estiver no exterior ou das condições de configuração.

Nota: Ao sair do veículo, verifique se a alavanca de câmbio automática está em P (estacionamento) para evitar o consumo excessivo de carga da bateria e a possibilidade de descarga da bateria do veículo.

7-1 Sistema de conforto e conveniência

Sistema de conforto e conveniência

Introdução

Introdução	7-1
Dispositivo antifurto	7-2
Visão geral	7-3
Controles na direção	7-5
Como usar o Sistema	7-6
Funcionamento	7-8

Rádio

Rádio AM/FM	7-13
-------------------	------

Leitores de áudio

CD Player	7-16
Porta USB	7-19
Dispositivos auxiliares	7-21

Telefone

Bluetooth	7-21
Telefones celulares e equipamentos de rádio CB	7-39

Marcas registradas e Contratos de licença

Marcas registradas e Contratos de licença	7-41
---	------

Introdução

Informação geral

O sistema de conforto e conveniência (versão sem GPS) oferece o que há de melhor em conforto e conveniência para veículos.

Nota: Para a versão equipada com GPS, consulte o manual do fabricante do rádio com GPS que acompanha este manual.

Nas faixas de onda AM e FM, o rádio é equipado com doze predefinições de canal automaticamente atribuídas. Além disso, 36 canais podem ser alocados manualmente (independentes de faixa de onda).

O reproduutor de áudio integrado irá diverti-lo com CDs de áudio e CDs de MP3/WMA.

Além disso, você pode conectar dispositivos de armazenamento externos, como por exemplo, iPod, reprodutores de MP3, pen drives

Sistema de conforto e conveniência 7-2

USB ou CD player portátil, ao sistema de conforto e conveniência como fontes de áudio adicionais.

O processador de som digital fornece vários modos de equalização predefinidos para otimização do som.

Opcionalmente, o sistema de conforto e conveniência pode ser operado usando os controles no volante.

O design bem planejado dos elementos de controle, os visores claros e o botão multifunções **MENU** permitem que você controle o sistema de forma fácil e intuitiva.

Informações importantes sobre a operação e a segurança de tráfego

Atenção

- O sistema de conforto e conveniência deve ser usado para que o veículo possa ser

(Continuação)

Atenção (Continuação)

conduzido em segurança o tempo todo. Em caso de dúvida, pare o veículo e opere o sistema de conforto e conveniência com o veículo parado.

- De acordo com a legislação em vigor, todo sistema de posicionamento global (GPS) DEVE ser considerado como um sistema auxiliar de navegação e orientação. Em nenhuma circunstância ele deverá substituir ou eliminar os cuidados e a atenção ao dirigir um veículo. Para obter informações adicionais, consulte o manual do fabricante do rádio com GPS que acompanha este manual.

Recepção de rádio

A recepção de rádio pode ser afetada por estática, ruídos, distorção ou perda de recepção devido a

- alterações na distância até o transmissor,
- recepção de vários caminhos devido a reflexão,
- áreas de sombra.

Dispositivo antifurto



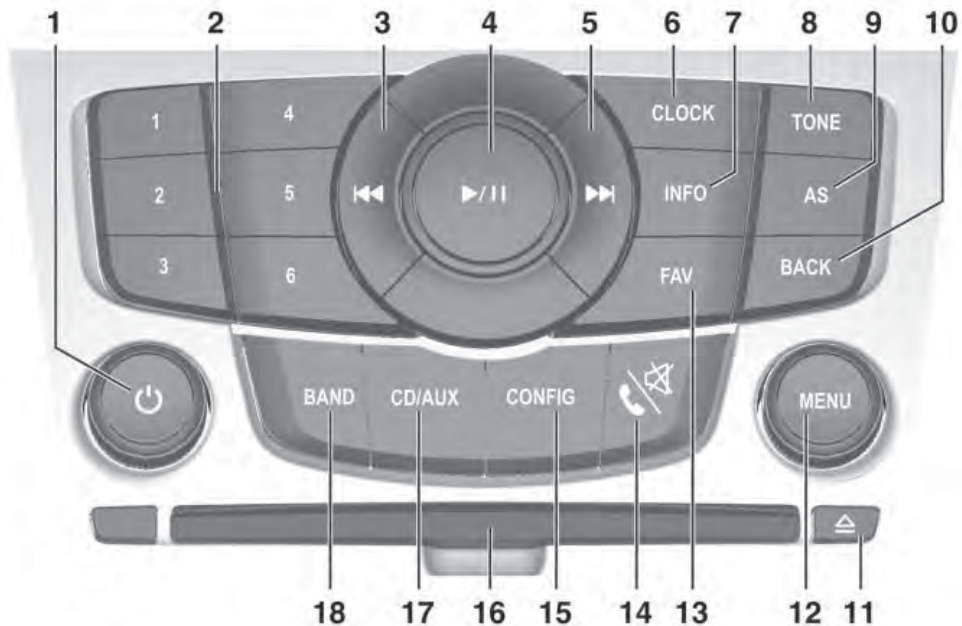

O sistema de conforto e conveniência é equipado com um sistema de segurança eletrônico com a finalidade de evitar furtos.

7-3 Sistema de conforto e conveniência

Visão geral



Sistema de conforto e conveniência 7-4

1. 
Pressionar: liga/desliga o sistema de conforto e conveniência
Girar: ajusta o volume
2. **1...6**
Botões de estação
Pressionamento longo: salva a estação
Pressionamento curto: seleciona a estação
3. 
Pesquisar para trás
Rádio: pesquisar para trás
CD/MP3/WMA: salta uma faixa para trás
4. 
CD/MP3/WMA: inicia/pausa a reprodução
5. 
Pesquisar para a frente
Rádio: pesquisar para a frente
CD/MP3/WMA: salta uma faixa para a frente
6. **CLOCK**
Se o sistema de conforto e conveniência estiver desligado: exibe a data e a hora
Se o sistema de conforto e conveniência estiver ligado: altera o ajuste de data e hora
7. **INFO**
Informações adicionais dependentes da situação
8. **TONE**
Configurações de tom
9. **AS**
Níveis automáticos de memória
Pressionamento curto: seleciona a lista de salvamento automático
Pressionamento longo: salva as estações automaticamente
10. **BACK**
Menu: volta um nível
Entrada: exclui o último caractere ou toda a entrada
11. 
Ejeção do CD
12. **MENU**
Girar: marca opções do menu ou ajusta valores numéricos
Pressionar: seleciona/ativa a opção marcada; confirma o valor ajustado; liga ou desliga a função
13. **FAV**
Listas de favoritos

7-5 Sistema de conforto e conveniência

14. 

Ativar/desativar mudo

Abre o menu principal do telefone

15. **CONFIG**

Configurações do sistema

16. **Abertura do CD**

17. **CD/AUX**

Inicia a reprodução do CD/MP3/WMA ou altera a fonte de áudio

18. **BAND**

Ativa o rádio ou altera a faixa de onda

Controles na direção

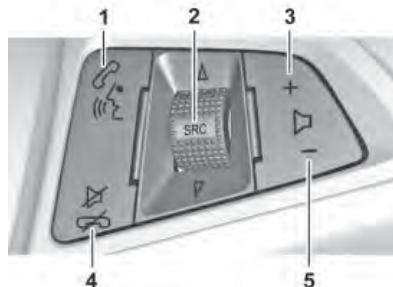

1.  / :

Atender chamadas recebidas, confirmar informações do sistema ou iniciar reconhecimento de voz.

Bluetooth (Reconhecimento de voz), consulte Conexão Bluetooth em *Bluetooth na página 7-21*.

Ligação telefônica, consulte Operação em *Bluetooth na página 7-21*.

2. **SRC** (Fonte):

Pressionar: seleciona uma fonte de áudio

Se o rádio estiver ativo: gire para cima/para baixo para selecionar a estação de rádio predefinida seguinte/anterior

Se o CD player estiver ativo: gire para cima/para baixo para selecionar a faixa de CD/MP3/WMA seguinte/anterior

3. :

Aumentar o volume

Sistema de conforto e conveniência 7-6

4. / :

Ativar/desativar o silenciamento, encerrar uma chamada, rejeitar uma chamada ou cancelar uma operação.

Para ver Bluetooth (Reconhecimento de voz), consulte Conexão Bluetooth em *Bluetooth na página 7-21*.

Ligação telefônica, consulte Operação em *Bluetooth na página 7-21*.

5. :

Reduzir o volume

Como usar o Sistema

Elementos de controle

O sistema de conforto e conveniência é operado com botões de função, botões multifunção e menus que são mostrados na tela.

As entradas são feitas opcionalmente usando:

- a unidade de controle central no painel de instrumentos. Consulte *Visão geral na página 7-3*.
- os controles no volante. Consulte *Controles da direção na página 7-5*.

Ligando e desligando o sistema de conforto e conveniência

Pressione brevemente o botão .

Desligamento automático

Se o sistema de conforto e conveniência foi ligado usando o botão  com a ignição desligada, ele desligará novamente 10 minutos após a última entrada do usuário.

Ajustando o volume

Gire o botão . O ajuste atual é mostrado na tela.

Quando o sistema de conforto e conveniência é ligado, é ajustado o último volume se ele for inferior ao volume máximo de partida.

Nota:

- A finalidade do botão de controle do volume do rádio é fornecer proteção auricular para o usuário, bem como preservar os alto-falantes do veículo.
- **Saúde**
Apesar de os níveis de emissão do produto serem regulamentados, caso você use aparelho auditivo ou marca-passo, antes de usar esse dispositivo, consulte os fabricantes e seu médico. A exposição a níveis altos de som por longos períodos pode causar danos à audição.

O volume máximo de partida pode ser ajustado separadamente.

Para ver "Volume máximo ao ligar", consulte "Ajustes de volume" em *Introdução na página 7-1*.

7-7 Sistema de conforto e conveniência

Volume com compensação de velocidade

Quando o volume com compensação de velocidade estiver ativado, ele é adaptado automaticamente para se adequar ao ruído da estrada e do vento enquanto você dirige.

Para ver "Volume com compensação de velocidade", consulte "Ajustes de volume" em *Introdução na página 7-1*.

Limitação de volume em altas temperaturas



Em temperaturas muito altas dentro do veículo, o sistema de conforto e conveniência limita o volume máximo ajustável. Se necessário, o volume é diminuído automaticamente.



Função Mudo

Pressione o botão  até que a palavra **Mudo** seja exibida no painel.

Para desativar a função Mudo, pressione o botão  até que a mensagem **Com som** seja exibida no painel.

Controles de áudio do volante

Para ativar a função Mudo, pressione brevemente o botão  / .

Para desativar a função Mudo, pressione brevemente o botão  / .

Nota: A função Mudo só funciona para as funções do rádio e do dispositivo auxiliar.

Modos de operação

Rádio

Pressione o botão **BAND** para abrir o menu principal do rádio ou para alternar entre as diferentes faixas de onda.

Pressione o botão **MENU** para abrir um submenu com opções para seleção de estação.

Para ver a descrição detalhada das funções do rádio, consulte "Botões de controle" em *Rádio AM/FM na página 7-13*.

Players de áudio

Pressione o botão **CD/AUX** para abrir os menus CD, USB, iPod ou AUX (se disponível) ou para alternar entre estes menus.

Pressione o botão **MENU** para abrir um submenu com opções para seleção de faixa.

Descrição detalhada de:

- Reprodutor de CD. Consulte *Reprodutor de CD na página 7-16*.
- Entrada AUX, consulte "Entrada AUX" em *Dispositivos auxiliares na página 7-21*.
- Porta USB. Consulte *Porta USB na página 7-19*.

Sistema de conforto e conveniência 7-8

Funcionamento

Botão MENU

O botão **MENU** é o elemento de controle central para os menus.

Gire

- para marcar uma opção de menu
- para ajustar um valor numérico

Pressionar

- para selecionar ou ativar a opção marcada
- para confirmar um valor ajustado
- para ligar ou desligar uma função do sistema

Botão VOLTAR

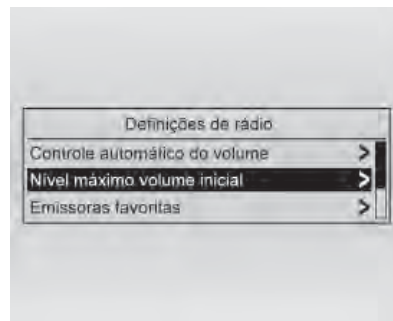

Pressione este botão brevemente para:

- sair de um menu
- retornar de um submenu para o próximo nível mais alto de menu

Submenus

Uma seta no lado direito do menu indica que, após a seleção daquela opção, será aberto um submenu com mais opções.

Exemplos de operação do menu

Gire o botão **MENU** para mover o cursor (= fundo colorido) para a opção desejada.

Pressione o botão **MENU** para selecionar a opção marcada.

Ativando uma configuração

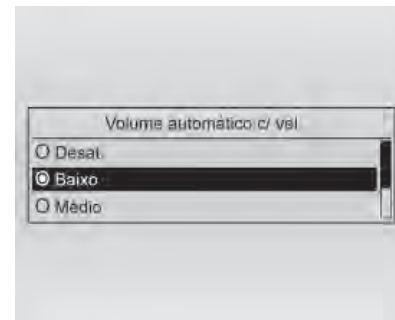

Gire o botão **MENU** para marcar a configuração desejada.

Pressione o botão **MENU** para ativar a configuração.

7-9 Sistema de conforto e conveniência

Ajustando um valor

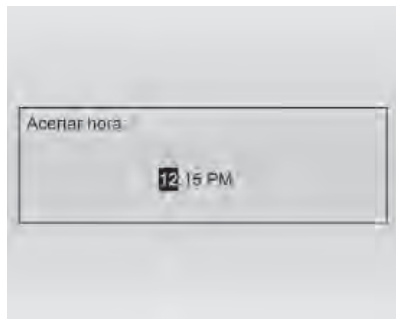

Gire o botão **MENU** para alterar o valor atual da configuração.

Pressione o botão **MENU** para confirmar o valor ajustado.

Ligando e desligando uma função



Gire o botão **MENU** para marcar a função a ser ligada ou desligada.

Pressione o botão **MENU** para alternar entre as configurações **On** e **Off**.

Configurações de tom

No menu de configurações de tom, as características de tom podem ser ajustadas diferentemente para cada faixa de onda e para cada fonte de reprodução de áudio.

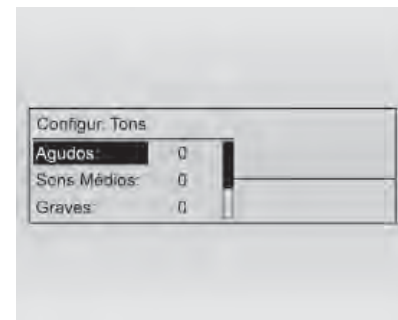

Pressione o botão **TONE** para abrir o menu de tom.

Sistema de conforto e conveniência 7-10

Ajustando graves, sons médios e agudos

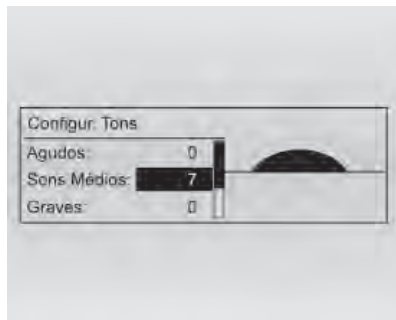

Selecione **Graves:**, **Sons Médios:** ou **Agudos:**.

Ajuste o valor desejado para a opção selecionada.

Ajuste da distribuição de áudio entre a parte dianteira e a traseira

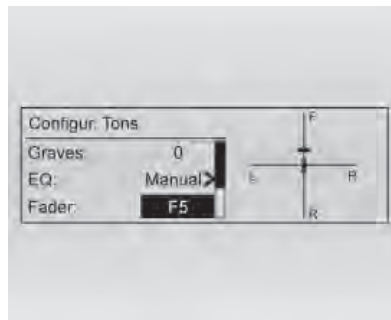

Selecione **Fader**.

Ajuste o valor desejado.

Ajuste da distribuição de áudio entre o lado direito e o esquerdo

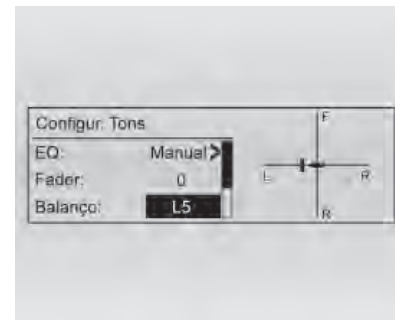

Selecione **Balanço:**.

Ajuste o valor desejado.

Ajustando uma configuração individual para 0

Selecione a opção desejada e mantenha pressionado o botão **MENU** por alguns segundos.

Ajustando todas as configurações para 0 ou Desligado

Mantenha pressionado o botão **TONE** por alguns segundos.

7-11 Sistema de conforto e conveniência

Predefinições de equalização

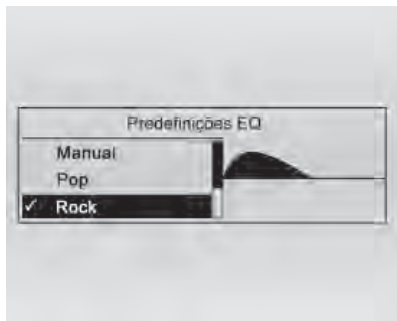

Selecione **EQ**: (Equalizador).

As opções exibidas oferecem predefinições de graves, sons médios e agudos otimizadas para o estilo de música relevante.

Selecione a opção desejada.

Ajustes de volume

Nível máximo de volume inicial

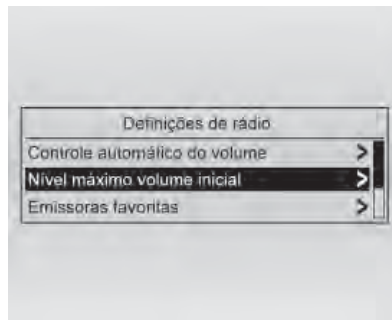

Pressione o botão **CONFIG** para abrir o menu de configurações do sistema.

Selecione **Definições de rádio** e, então, **Nível máximo volume inicial**.

Ajuste o valor desejado.

Nota:

- A finalidade do botão de controle do volume do rádio é fornecer proteção auricular para o usuário, bem como preservar os alto-falantes do veículo.
- **Saúde**
Apesar de os níveis de emissão do produto serem regulamentados, caso você use aparelho auditivo ou marca-passo, antes de usar esse dispositivo, consulte os fabricantes e seu médico. A exposição a níveis altos de som por longos períodos pode causar danos à audição.

Sistema de conforto e conveniência 7-12

Volume com compensação de velocidade



Pressione o botão **CONFIG** para abrir o menu de configurações do sistema.

Selecione **Definições de rádio** e, então, **Controle automático do volume**.

A compensação de volume pela velocidade pode ser desativada ou o grau de adaptação do volume pode ser selecionado no menu exibido.

Selecione a opção desejada.

Personalização

Diversas configurações do sistema de conforto e conveniência podem ser memorizadas separadamente para cada chave do veículo (motorista).

Configurações memorizadas

Ao remover a chave da ignição, as configurações a seguir são salvas automaticamente para a chave em uso:

- últimas configurações de volume; um nível de volume para todas as fontes de áudio não telefônicas (rádio, CD player, AUX, USB)
- todas as estações de rádio predefinidas
- todas as configurações de tom; cada uma destas configurações é salva separadamente para cada uma das fontes de áudio a seguir (se disponíveis): AM, FM, CD player, AUX, USB
- última fonte de áudio ativa

- última estação de rádio ativa (separadamente por faixa de onda)
- último modo de exibição ativo
- última posição no CD de áudio/MP3 ou na unidade de magazine (se disponível), inclusive o número do disco, número da faixa e a pasta
- estado da configuração de músicas aleatórias (Reprodutor de CD)
- estado da configuração TP (programa de tráfego)
- posição do cursor para cada menu na tela

Ativação/desativação da personalização (se disponível)

Pressione o botão **CONFIG** para abrir o menu de configurações do sistema.

Selecione **Definições do veículo** e, então, **Definições de conforto**.

Defina a **Personalização por motorista** como **Ativ.** ou **Desativ.**

7-13 Sistema de conforto e conveniência

Rádio

Rádio AM/FM

Uso

Botões de controle

Os botões mais importantes para o controle do rádio são os seguintes:

- **BAND**: Ativar o rádio
- **◀▶** : Procurar estação
- **AS**: Listas de estações salvas
- **FAV**: Listas de favoritos
- **1...6**: Botões predefinidos

Ativando o rádio

Pressione o botão **BAND** para abrir o menu principal do rádio.

Selecionando a faixa de onda

Pressione o botão **BAND** uma ou várias vezes para selecionar a faixa de onda desejada.

Procurar estação

Procura automática de estação

Pressione brevemente o botão **◀◀** ou **▶▶** para reproduzir a próxima estação na memória de estações.

Procura manual de estação

Pressione o botão **◀◀** ou **▶▶** por alguns segundos para iniciar uma pesquisa da próxima estação na faixa de ondas atual.

Quando a frequência necessária é atingida, a estação é reproduzida automaticamente.

Nota: Procura manual de estação: Se o rádio não encontrar uma estação, ele muda automaticamente para um nível de pesquisa mais sensível. Se ainda assim não encontrar uma estação, a frequência que estava ativa por último é definida novamente.

Sintonia manual de estação

Gire o botão **MENU** e selecione a frequência de recepção.

Listas de salvamento automático

As estações que podem ser recebidas de forma melhor em uma faixa de onda podem ser pesquisadas e automaticamente armazenadas com a função de salvamento automático.

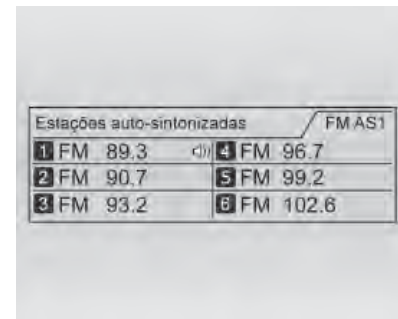

Nota: A estação recebida atualmente é marcada com **◻**.

Cada faixa de banda possui 2 listas de salvamento automático (**AS 1** e **AS 2**) e cada uma delas pode armazenar 6 estações.

Sistema de conforto e conveniência 7-14

Armazenamento automático de estações

Mantenha o botão **AS** pressionado até que uma mensagem de salvamento automático seja exibida. As 12 estações mais fortes na faixa de onda atual serão armazenadas nas 2 listas de salvamento automático.

Para interromper o procedimento de salvamento automático, pressione o botão **MENU**.

Armazenando estações manualmente

As estações também podem ser armazenadas manualmente nas listas de salvamento automático.

Sintonize a estação a ser armazenada.

Pressione brevemente o botão **AS** para abrir uma lista de salvamento automático ou para alternar para outra lista de salvamento automático.

Para armazenar a estação em uma posição da lista: pressione o botão correspondente da estação de 1...6 até que uma mensagem de confirmação seja exibida.

Nota: Estações armazenadas manualmente são substituídas em um processo de armazenamento automático de estações.

Recuperando uma estação

Pressione brevemente o botão **AS** para abrir uma lista de salvamento automático ou para alternar para outra lista de salvamento automático.

Pressione brevemente um dos botões de estação de 1...6 para abrir a estação na posição correspondente da lista.

Listas de favoritos

Estações de todas as faixas de onda podem ser armazenadas manualmente nas listas de favoritos.

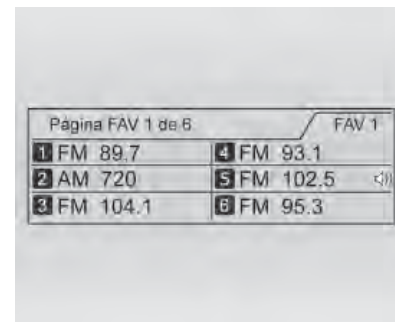

Podem ser armazenadas 6 estações em cada lista de favoritos. O número de listas de favoritos disponíveis pode ser ajustado (veja abaixo).

O número de listas de favoritos disponíveis não é configurável.

Nota: A estação recebida atualmente é marcada com .

Armazenando uma estação

Sintonize a estação a ser armazenada.

7-15 Sistema de conforto e conveniência

Pressione brevemente o botão **FAV** para abrir uma lista de favoritos ou para alternar para outra lista de favoritos.

Para armazenar a estação em uma posição da lista: pressione o botão correspondente da estação de 1...6 até que uma mensagem de confirmação seja exibida.

Recuperando uma estação

Pressione brevemente o botão **FAV** para abrir uma lista de favoritos ou para alternar para outra lista de favoritos.

Pressione brevemente um dos botões de estação de 1...6 para abrir a estação na posição da lista relacionada.

Definindo o número de listas de favoritos disponíveis

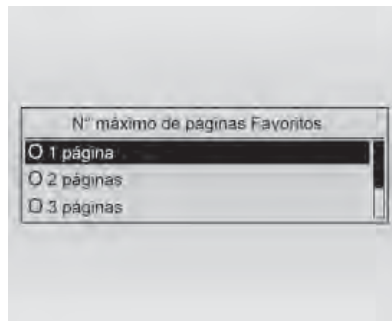

Pressione o botão **CONFIG**.

Selecione **Definições do rádio e Emissoras favoritas**.

Selecione o número desejado de listas de favoritos disponíveis.

Menus de faixa de onda

Facilidades alternativas para a seleção de estação estão disponíveis nos menus específicos das faixas de onda.

Com o menu principal do rádio ativo, pressione o botão **MENU** para abrir o menu da faixa de onda relevante.

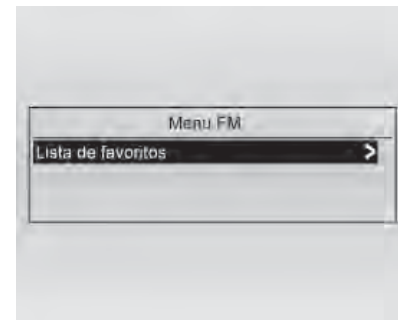

Lista de favoritos

Selecione **Lista de favoritos**. Todas as estações salvas nas listas de favoritas são exibidas.

Sistema de conforto e conveniência 7-16

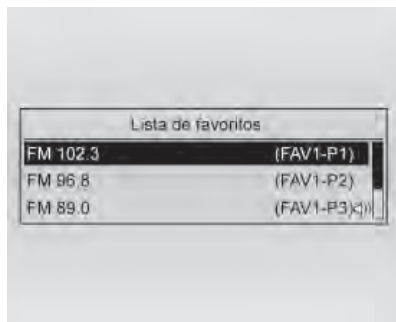

Selecione a estação necessária.

Nota: A estação recebida atualmente é marcada com .

Leitores de áudio

CD Player

Informação geral

O CD player do sistema de conforto e conveniência pode reproduzir CDs de áudio e CDs de MP3/WMA.

Informações importantes sobre CDs de áudio e CDs de MP3/WMA

Cuidado

Sob nenhuma circunstância, coloque DVDs, CDs únicos com diâmetro de 8 cm ou CDs com formatos diferentes no reproduzidor de áudio.

Não coloque adesivos em CDs. Esses discos podem ficar presos na unidade de CD e danificá-la. Neste caso, será necessária uma substituição cara do dispositivo.

- Podem ser usados os formatos de CD e de arquivos a seguir:
 - ISO9660 níveis 1 e 2, (Romeo, Joliet).
 - Arquivos MP3 e WMA gravados em qualquer outro formato que não os listados abaixo podem não ser reproduzidos corretamente e seus nomes de arquivos e pastas podem não ser exibidos corretamente.
- CDs de áudio com proteção contra cópia que não estejam em conformidade com o padrão de CD de áudio podem não ser reproduzidos corretamente.
- CD-Rs e CD-RWs são mais vulneráveis ao manuseio inadequado do que CDs pré-gravados. Deve ser assegurado o manuseio correto, especialmente no caso de CD-Rs e CD-RWs. Veja abaixo.

7-17 Sistema de conforto e conveniência

- CD-Rs e CD-RWs gravados poderão não ser reproduzidos corretamente. Em tais casos, não é o equipamento que está com problemas.
 - Em CDs mistos (faixas de áudio e arquivos compactados, por exemplo MP3), a parte das faixas de áudio e a parte dos arquivos compactados podem ser reproduzidas separadamente.
 - Evite deixar marcas de dedos ao trocar os CDs.
 - Coloque os CDs de volta no estojo imediatamente após removê-los do CD player para protegê-los contra danos e poeira.
 - Poeira e líquidos nos CDs podem manchar as lentes do CD player dentro do dispositivo e causar falhas.
 - Proteja os CDs do calor e da luz solar direta.
- As restrições a seguir aplicam-se aos dados armazenados em um CD de MP3/WMA:
 - Número de faixas: máximo de 999.
 - Número de pastas: máximo de 255.
 - Profundidade da estrutura de pastas: máxima de 64 níveis (recomendada: máximo de 8 níveis).
 - Número de listas de reprodução: máximo de 15.
 - Número de músicas por lista de reprodução: máximo de 255.
 - Extensões de lista de reprodução aplicáveis: .m3u, .pls, .asx, .wpl.
 - Este capítulo lida apenas com a reprodução de arquivos MP3, já que a operação para os arquivos MP3 e WMA é idêntica.

Quando um CD com arquivos WMA é carregado, os menus relacionados ao MP3 são exibidos.

Uso

Iniciando a reprodução de CD

Pressione o botão **CD/AUX** para iniciar o CD.

Se houver um CD no CD player, é iniciada a sua reprodução.



Sistema de conforto e conveniência 7-18

Dependendo dos dados armazenados no CD de áudio ou de MP3, informações diferentes sobre o CD e a faixa de música atual serão mostradas na tela.

Inserindo um CD

Insira o CD com a face impressa para cima na abertura do CD até que ele seja puxado.

Pulando para a próxima faixa ou para a faixa anterior

Pressione brevemente o botão ◀◀ ou ▶▶.

Avanço ou retorno rápido

Pressione o botão ◀◀ ou ▶▶ e mantenha-o pressionado para o avanço ou o retorno rápido na faixa atual.

Selecionando faixas usando o menu de CD de áudio ou de MP3

Durante a reprodução de CD de áudio



Pressione o botão **MENU** para abrir o menu relacionado ao CD de áudio.

Para reproduzir todas as faixas em ordem aleatória: ajuste **Repr. canções** para **Ativ.**

Para selecionar uma faixa no CD de áudio: selecione **Lista de faixas** e, a seguir, a faixa desejada.

Durante a reprodução de MP3

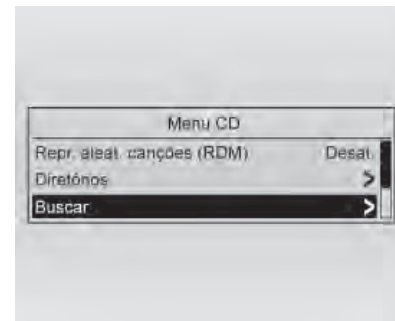

Pressione o botão **MENU** para abrir o menu relacionado ao MP3.

Para reproduzir todas as faixas em ordem aleatória: ajuste **Repr. canções** para **Ativ.**

Para selecionar uma faixa de uma pasta ou de uma lista de reprodução (se disponíveis): selecione **Listas de reprodução/Pastas**.

Selecione uma pasta ou uma lista de reprodução e, a seguir, a faixa desejada.

7-19 Sistema de conforto e conveniência

Nota: Se um CD contiver dados de áudio e de MP3, os dados de áudio podem ser selecionados em **Listas de reprodução/Pastas**.

Para abrir um menu com opções adicionais para busca e seleção de faixas: selecione **Procurar**. As opções que estarão disponíveis dependem dos dados salvos no CD de MP3.

O processo de busca no CD de MP3 pode levar vários minutos. Durante este tempo, a estação de rádio reproduzida por último será recebida.

Removendo um CD

Pressione o botão ▲

O CD é empurrado para fora da abertura do CD.

Se o CD não for removido após a ejeção, ele será puxado novamente automaticamente após alguns segundos.

Porta USB

Informação geral



Sob a tampa do console central, há um soquete USB para a conexão de fontes de áudio externas.

Os dispositivos conectados à porta USB são operados por meio dos controles e menus do sistema de conforto e conveniência.

Nota: O soquete deve ser mantido sempre limpo e seco.

Informações importantes

Os dispositivos a seguir podem ser conectados à porta USB:

- iPod
- Zune
- Dispositivo PlaysForSure (PFD)
- Unidade USB

Nota:

- Nem todos os modelos de iPod, Zune, PFD ou unidades USB são suportados pelo sistema de conforto e conveniência.
- Não insira um dispositivo na unidade USB maior do que 70 mm. Um dispositivo mais longo poderá ser danificado ao dobrar o apoio de braço.
- Para acessar as músicas no dispositivo móvel, poderá ser necessário ativar a função de conexão no dispositivo móvel. Consulte o manual do proprietário do dispositivo móvel.

Sistema de conforto e conveniência 7-20

Reproduzir arquivos de áudio salvos



Pressione o botão **CD/AUX** uma ou mais vezes para ativar o modo USB.

A reprodução dos dados de áudio armazenados no dispositivo USB é iniciada.

A operação das fontes de dados conectadas por USB é basicamente a mesma que para um CD de MP3 de áudio. Consulte *Reprodutor de CD na página 7-16*.

Abaixo são descritos apenas os aspectos da operação que são diferentes/adicionais.

A operação e as telas são descritas apenas para unidades USB. A operação de outros dispositivos, como iPod ou Zune, é basicamente a mesma.

Selecionando faixas usando o menu USB

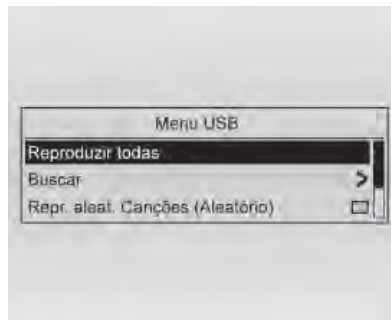

Pressione o botão **MENU** para abrir o menu relacionado a USB.

Para reproduzir todas as faixas em sequência: selecione **Reproduzir todas**.

Para exibir um menu com diversas opções adicionais para pesquisa e seleção de faixas: selecione **Buscar**.

O processo de pesquisa no dispositivo USB pode levar vários minutos. Durante este tempo, a estação de rádio reproduzida por último será recebida.

Para reproduzir todas as faixas em ordem aleatória: ajuste **Repr. aleat. canções** para **Ativ.** ou .

Para repetir a faixa em reprodução: ajuste **Repetir** para **Ativ.** ou .

7-21 Sistema de conforto e conveniência

Dispositivos auxiliares

Informação geral



Sob a tampa do console central há um soquete AUX para a conexão de fontes de áudio externas.

Nota: O soquete deve ser mantido sempre limpo e seco.

É possível, por exemplo, conectar um CD player portátil com um plugue de 3,5 mm na entrada AUX.

Uso

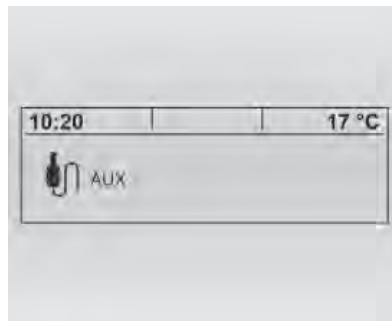

Pressione o botão **CD/AUX** uma ou várias vezes para ativar o modo AUX.

Uma fonte de áudio que esteja conectada à entrada AUX pode ser operada apenas por meio dos elementos de controle da fonte de áudio.

Telefone

Bluetooth

Informação geral

O portal do Telefone oferece a possibilidade de manter conversações em telefone celular através do microfone e alto-falantes do veículo, bem como operar as funções mais importantes do celular com o sistema de conforto e conveniência no veículo. Para poder usar o portal do Telefone, o celular deve estar conectado a ele via Bluetooth.

Nem todas as funções do portal do Telefone são suportadas por todos os telefones celulares. As funções possíveis de telefone dependem do telefone celular e da operadora envolvidos. Você encontrará mais informações sobre isso nas instruções de operação de seu telefone celular ou consultando sua operadora de telefonia.

Sistema de conforto e conveniência 7-22

Informações importantes para operação e segurança de tráfego

⚠ Atenção

Celulares têm efeitos em seu ambiente. Por esse motivo, foram preparadas regulamentações e orientações de segurança. Você deve estar familiarizado com as orientações relacionadas antes de usar a função do telefone.

⚠ Atenção

Usar a facilidade viva-voz ao dirigir pode ser perigoso, pois sua concentração é reduzida durante o telefonema. Estacione o veículo antes de usar a facilidade viva-voz. Siga as estipulações do país no qual encontra-se no momento.

(Continuação)

Atenção (Continuação)

Não se esqueça de seguir as regulamentações especiais que se aplicam em áreas específicas e sempre desligue o celular se o seu uso for proibido, se o celular causar interferência ou se situações perigosas puderem ocorrer.



Bluetooth

O portal do Telefone suporta o perfil viva-voz Bluetooth versão 1.5 e está especificado de acordo com o Bluetooth Special Interest Group (SIG).

Você encontrará informações adicionais sobre a especificação na internet em www.bluetooth.com.



Elementos de controle

Os elementos de controle mais importantes específicos do telefone são os seguintes:

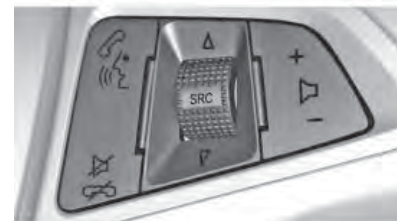

Botão  : Pressionar o botão brevemente abrirá o menu principal do telefone.

Controles no volante:



 /  (**Pressionar para falar**): Pressione para atender chamadas recebidas, confirmar informações de sistema e iniciar o reconhecimento de voz.

7-23 Sistema de conforto e conveniência

 /  (**Encerrar chamada/ Silenciar**): Pressione para encerrar uma chamada, rejeitar uma chamada ou cancelar uma operação.

Reconhecimento de voz

O sistema de reconhecimento de voz usa comandos para controlar o sistema e para discar números de telefone.

Ruído: O sistema poderá não reconhecer comandos de voz se houver muito ruído de fundo.

Quando falar: Um tom é emitido para indicar que o sistema está pronto para um comando de voz. Aguarde e tom e, em seguida, fale.

Como falar: Fala claramente, com voz calma e natural.

Conexão Bluetooth

Bluetooth é um padrão de rádio para conexão sem fio de, por exemplo, um telefone com outros dispositivos.

Podem ser transferidas informações como a agenda telefônica, listas de chamada, o nome da operadora de rede e a intensidade do campo. A funcionalidade pode ser restrita, dependendo do tipo de telefone.

Para poder configurar uma conexão Bluetooth com o portal do Telefone, a função Bluetooth do telefone celular tem que ser ajustada para VISÍVEL. Para obter informações adicionais, consulte o telefone celular.

Menu Bluetooth

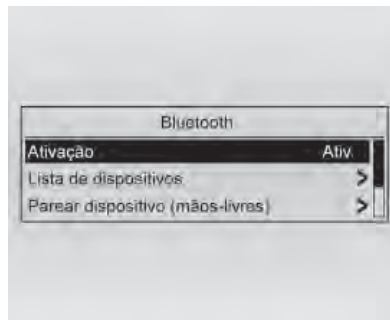

Pressione o botão **CONFIG**.

Selecione **Definições do telefone** e, a seguir, **Bluetooth**.

Ativando o Bluetooth

Se a função Bluetooth do portal do Telefone estiver desativada: ajuste **Ativação** para **Ativ.** e confirme a mensagem seguinte.

Lista de dispositivos

Quando um telefone celular é conectado ao portal do Telefone através de Bluetooth pela primeira vez, o celular é armazenado na lista de dispositivos.

Sistema de conforto e conveniência 7-24

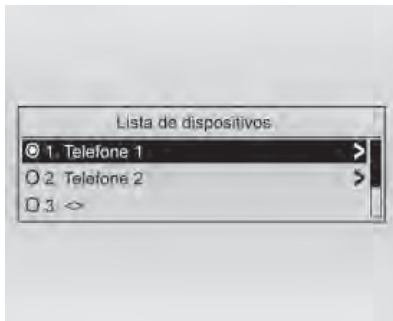

Podem ser armazenados no máximo 5 telefones celulares na lista de dispositivos.

Conectando um telefone celular pela primeira vez

É possível conectar o celular ao portal de telefone adicionando-o como dispositivo viva-voz. Consulte Modo viva-voz.

Modo viva-voz

Quando o telefone celular é adicionado como um dispositivo viva-voz, o usuário poderá fazer ou receber chamadas e usar outras

funções através do portal do Telefone. A gama de funções disponíveis depende do telefone celular. Enquanto estiver conectado ao portal do Telefone, o celular pode ser utilizado normalmente. Observe que a bateria do celular poderá descarregar mais rapidamente do que o normal devido à conexão Bluetooth.

Nota:

- Ao ligar o rádio, a conexão Bluetooth com o seu dispositivo é interrompida.
- Ao conectar o rádio, se o dispositivo móvel não estiver com a função Bluetooth no modo automático, a conexão com o dispositivo móvel deverá ser confirmada. Consulte o manual do proprietário do dispositivo móvel.

Conectando um telefone celular como um dispositivo viva-voz

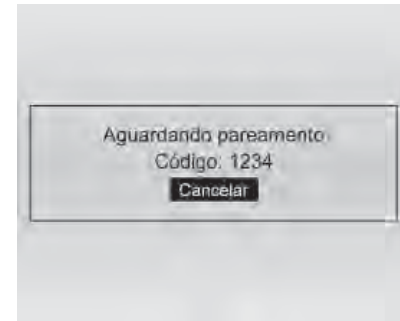

Selecione **Parear dispositivo (mãos-livres)**. O código Bluetooth a ser inserido no celular é exibido.

O portal do Telefone pode agora ser detectado por outro dispositivo Bluetooth.

Tão logo o celular tenha detectado o portal do Telefone, o código Bluetooth pode ser informado no telefone celular.

7-25 Sistema de conforto e conveniência

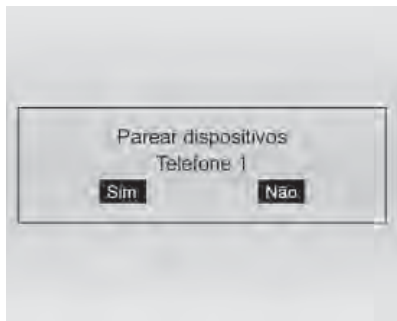

Tão logo o portal do Telefone tenha detectado o celular, a configuração de conexão pode ser confirmada.

O telefone celular é inserido na lista de dispositivos e pode ser operado através do portal do Telefone.

Nota:

- Se cinco dispositivos móveis estiverem pareados no rádio, para parear um novo dispositivo móvel manualmente, é preciso remover um dispositivo já pareado.

- Devido à variedade de dispositivos Bluetooth e suas versões de firmware, seu dispositivo poderá responder de forma diferente ao usar o Bluetooth, e poderá não parear ou parear parcialmente, não ser capaz de acessar informações de agenda ou bloquear algumas das funções do telefone.
- Consulte o manual do dispositivo em relação a qualquer pergunta relacionada ao funcionamento do Bluetooth de seu telefone.

Alterando o código Bluetooth

(relevante apenas para o modo viva-voz)

Na primeira vez em que uma conexão Bluetooth é configurada para o portal do Telefone, um código padrão é mostrado. Este código padrão pode ser alterado a qualquer momento. Por razões de segurança, deve ser usado um

código de quatro dígitos selecionado aleatoriamente para o emparelhamento de dispositivos.

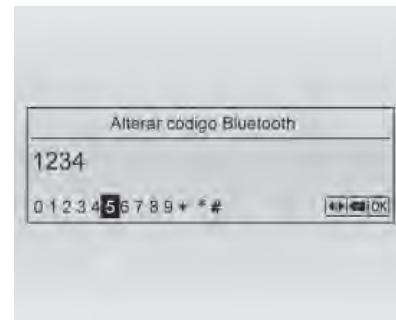

Selecione **Alterar código Bluetooth**. No menu exibido, edite o código Bluetooth e confirme o código modificado usando **OK**.

Conectando um telefone celular salvo na lista de dispositivos

Selecione o telefone celular desejado e, a seguir, escolha a opção **Selecionar** no menu exibido.

Sistema de conforto e conveniência 7-26

Tão logo o portal do Telefone tenha detectado o celular, a configuração de conexão pode ser confirmada.

Removendo um telefone celular da lista de dispositivos

Selecione o telefone celular desejado na lista de dispositivos. No menu exibido selecione **Apagar** e confirme a mensagem seguinte.

Ajustando o toque de chamada

Para alterar a característica do toque de chamada:

Pressione o botão **CONFIG**.

Selecione **Definições do telefone** e, a seguir, **Sinal de toque**.

Selecione a opção desejada.

Para alterar o volume do toque de chamada:

Enquanto o telefone toca, gire o botão  do sistema de conforto e conveniência ou pressione os botões +/- no volante.

Alteração de configurações de segurança (se disponível)

Pressione o botão **CONFIG**.

Selecione **Definições do telefone** e, a seguir, **Segurança**.

A caixa de diálogo de segurança é exibida.

Solicitação de ativação/ desativação do PIN (se disponível)

Selecione **Pedido de PIN Ativ. ou Desativado**.

Informe o código PIN do cartão SIM do celular e confirme.

Nota: Essa opção depende do provedor de telefonia.

Alteração do código PIN (se disponível)

Selecione **Alterar PIN 1**.

Informe o código PIN atual. Informe o novo código PIN. Repita o novo código PIN e confirme. O código PIN foi alterado.

Configuração de serviços de rede (se disponível)

Selecione **Definições do telefone** e, a seguir, **Serviços de rede**. A caixa de diálogo Serviços de Rede é exibida.

Dependendo da operadora de rede e do telefone celular, haverá diversas opções disponíveis.

- **Serviços de rede:** escolha entre seleção automática ou manual de rede.
- **Chamadas em espera:** ativar ou desativar chamadas em espera.
- **Encaminhamento de chamadas:** selecione as opções de encaminhamento, dependendo da situação.
- **Bloqueio de chamadas:** configura a opção de bloqueio de chamadas, dependendo da situação.

7-27 Sistema de conforto e conveniência

Para obter detalhes sobre a configuração dos serviços da rede, consulte o manual do telefone celular ou pergunte à operadora de telefonia.

Configuração do número do centro de SMS (se disponível)



O número do centro de SMS é um número telefônico que age como um gateway para transferência de mensagens SMS entre telefones celulares. Este número normalmente é predefinido pela operadora.

Para configurar o número do centro de SMS, selecione **Definições do telefone** e, a seguir, **Número da central de SMS**. Se necessário, modifique o número do centro de SMS.



Redefinição do sistema do telefone celular para as configurações de fábrica

Selecione **Definições do telefone** e, a seguir, **Restaurar definições de fábrica**.



Conexão Bluetooth - Para usar o reconhecimento de voz

Para usar o reconhecimento de voz, pressione o botão  /  localizado na direção. Use os comandos abaixo para os vários recursos de voz. Para obter informações adicionais, diga **Ajuda** enquanto estiver em um menu de reconhecimento de voz.

Nota:

- O botão  /  ativa somente o reconhecimento de voz quando o rádio do veículo está na tela inicial.
- Se o reconhecimento de voz não entender um comando de voz, o sistema enviará uma mensagem para repetir o comando de voz e um alarme.
- Se o reconhecimento de voz não entender o comando de voz novamente, o sistema informará os comandos de voz que podem ser usados. Uma nova tentativa de dizer o comando de voz pode

ser feita depois do alarme, no final da descrição dos comandos de voz por meio do reconhecimento de voz.

- Se você desejar interromper a descrição dos comandos de voz por meio do reconhecimento de voz, pressione o botão  /  duas vezes seguidas. O reconhecimento de voz interromperá a descrição dos comandos de voz e enviará um alarme. Depois que o reconhecimento de voz enviar o alarme, o comando de voz poderá ser repetido.
- Se o reconhecimento de voz não entender o comando de voz, depois de várias tentativas, ele terminará a sessão.

Pareamento

Um telefone celular compatível com Bluetooth deve estar emparelhado com o sistema Bluetooth e, a seguir, conectado ao veículo antes que possa ser usado. Consulte o guia

Sistema de conforto e conveniência 7-28

do usuário do fabricante do telefone celular para ver as funções Bluetooth antes de emparelhar o telefone celular.

Informações de pareamento

- Um telefone Bluetooth com capacidade de MP3 não pode ser emparelhado com um veículo como telefone e como reproduzidor de MP3 ao mesmo tempo.
- Até cinco telefones celulares podem ser emparelhados no sistema Bluetooth.
- O processo de emparelhamento é desativado quando o veículo está em movimento.
- O pareamento só precisa ser concluído uma vez, a não ser que as informações de pareamento no telefone celular mudar ou se o telefone celular for excluído do sistema.



- Apenas um telefone celular emparelhado pode ser conectado ao sistema Bluetooth de cada vez.
- Se vários telefones celulares emparelhados estiverem ao alcance do sistema, ele se conecta ao primeiro telefone celular emparelhado disponível, na ordem em que foram emparelhados no sistema. Para vincular a um telefone emparelhado diferente, consulte *Conectando um telefone celular salvo na lista de dispositivos* nessa seção.

Nota:

- Ao ligar o rádio, a conexão Bluetooth com o seu dispositivo é interrompida.
- Ao conectar o rádio, se o dispositivo móvel não estiver com a função Bluetooth no modo automático, a conexão com o dispositivo móvel deverá

ser confirmada. Consulte o manual do proprietário do dispositivo móvel.

Para emparelhar um telefone

1. Pressione  / . O sistema responde com um alarme sonoro.
2. Diga **Emparelhar**. O sistema responde com instruções e um Número de identificação pessoal (PIN) de quatro dígitos. O PIN é usado na Etapa 4.

Nota: Se cinco dispositivos móveis estiverem emparelhados no rádio, para emparelhar um novo dispositivo móvel por meio do reconhecimento de voz, o sistema avisará que um dos dispositivos móveis emparelhados será excluído se um novo dispositivo móvel for emparelhado.

3. Inicie o processo de pareamento no telefone celular que você deseja emparelhar. Para obter

7-29 Sistema de conforto e conveniência



ajuda com esse processo, consulte o guia do usuário do fabricante do telefone celular.

4. Localize o dispositivo chamado *Chevrolet* na lista no telefone celular. Siga as instruções no celular para inserir o PIN fornecido na etapa 3. Depois que o PIN for inserido com sucesso. O sistema solicita confirmação. Diga **Sim** ou **Não**. Se você disser sim, o rádio fará o pareamento de seu telefone celular. Depois do emparelhamento, o rádio exibe o nome do telefone.
5. Repita as etapas 1 a 4 para emparelhar telefones adicionais.

O número exibido na tela antes do nome de um dispositivo móvel é o número ao qual ele foi alocado. Consulte *Lista de dispositivos* na seção.



Para listar todos os telefones emparelhados e conectados (se disponível)

O sistema pode listar todos os telefones celulares emparelhados com ele. Se um telefone celular emparelhado também estiver conectado ao veículo, o sistema responde que o telefone celular está conectado após o nome do telefone.

1. Pressione  / . O sistema responde com um alarme sonoro.
2. Diga **Listar**.

Para excluir um telefone emparelhado

Se o nome do telefone a ser excluído for desconhecido, consulte *Lista de dispositivos* nessa seção.



1. Pressione  / . O sistema responde com um alarme sonoro.

2. Diga **Emparelhar**. Siga as instruções do sistema para excluir o dispositivo móvel.
3. As posições dos telefones são 1-5. Diga o número da posição do telefone celular que você deseja excluir.

Depois da confirmação do comando, diga **sim** para confirmar ou **não** para cancelar.

Para conectar a um telefone diferente (se disponível)



Para conectar a um telefone celular diferente, o sistema Bluetooth busca o próximo telefone celular disponível na ordem em que todos os telefones celulares disponíveis foram emparelhados. Dependendo do telefone celular com o qual você deseja se conectar, poderá ser necessário usar esse comando diversas vezes.

1. Pressione  / . O sistema responde com um alarme sonoro.
2. Diga **Selecionar dispositivo**.

Sistema de conforto e conveniência 7-30



3. As posições dos telefones são 1-5. Diga o número da posição do telefone celular que você deseja selecionar. Depois da confirmação do comando, diga **sim** para confirmar ou **não** para cancelar.

Para cancelar o reconhecimento de voz

1. Pressione e solte o controle do volante  /  para cancelar um comando, se a resposta do sistema não corresponder ao comando de voz, ou diga **Cancelar**.
2. O sistema responde com um alarme sonoro.

Nota: O comando **Cancelar** não funciona em todas as seções de reconhecimento de voz.

Para usar o comando "Ajuda"

1. Pressione  / . O sistema responde com um alarme sonoro.
2. Diga **Ajuda**. O sistema repetirá todas as opções de comandos.

Ligação de emergência

Atenção

A configuração da conexão não pode garantir em todas as situações. Por esse motivo, não confie exclusivamente em um celular quando uma comunicação vitalmente importante (por exemplo, uma emergência médica) ocorrer.

Em algumas redes, poderá ser necessária a inserção apropriada de um cartão SIM válido no celular.

Atenção

Tenha em mente que é possível fazer e receber chamadas com o celular se ele estiver em uma área de serviço com sinal suficientemente forte. Sob certas condições, ligações de emergência não podem ser feitas em todas as redes de celulares; talvez elas não sejam possíveis quando certos serviços e/ou funções do telefone estiverem ativos. Consulte as operadoras locais da rede.

O número de ligação de emergência pode diferir dependendo da região e do país. Consulte antecipadamente para obter o número de ligação de emergência da região relevante.

7-31 Sistema de conforto e conveniência

Para fazer uma ligação de emergência

Disque o número local de chamadas de emergência. Consulte *Para informar um número manualmente* ou *Uso do comando "Discar"* (Reconhecimento de voz) na seção Operação.

Depois de conectado, a pessoa na ligação será ouvida nos alto-falantes.

Responda quando a pessoa fizer perguntas sobre a emergência.

Atenção

Não encerre a chamada a não ser que seja solicitado a fazê-lo pelo centro da ligação de emergência.

Funcionamento

Introdução

Tão logo a conexão por Bluetooth tenha sido configurada em seu telefone celular e no sistema de conforto e conveniência, você também poderá operar muitas funções de seu celular com o sistema de conforto e conveniência.

Com o sistema de conforto e conveniência você pode, por exemplo, configurar uma conexão para os números armazenados em seu telefone celular ou alterar os números de telefone.

Nota: No modo viva-voz, a operação do telefone ainda é possível, por exemplo, receber uma chamada ou ajustar o volume.

Após a configuração de uma conexão entre o telefone celular e o sistema de conforto e conveniência, os dados do celular são transmitidos para o sistema de conforto e conveniência. Isso poderá levar algum tempo

dependendo do modelo do telefone. Durante este período, a operação do telefone celular é possível com o sistema de conforto e conveniência somente até certo limite.

Nem todos os telefones suportam todas as funções do portal do Telefone.

Desta forma, podem ocorrer desvios na variedade de funções descritas ao usar esses telefones específicos. Para obter mais informações, consulte as instruções específicas do telefone.

Configuração do volume de viva-voz

Gire o botão  do sistema de conforto e conveniência ou pressione os botões +/- no volante.

Sistema de conforto e conveniência 7-32

Discagem de um número de telefone (se disponível)

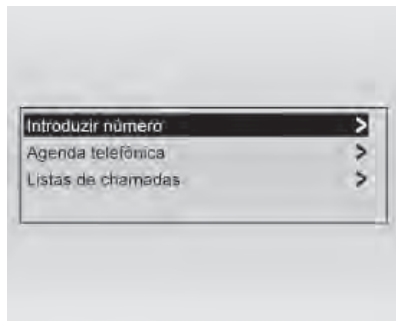

Pressione brevemente o botão  para abrir o menu de operação do telefone.

Estão disponíveis várias opções para discar números telefônicos, para usar a agenda de telefones e listas de chamada e para visualizar e editar mensagens.

Usando o comando **Telefone desligado**, o telefone conectado pode ser desconectado do portal de Telefone.

Informando um número manualmente

Selecione **Introduzir número** e, a seguir, informe a sequência desejada de números.

Selecione  para iniciar o processo de discagem.

Para informar uma sequência de caracteres

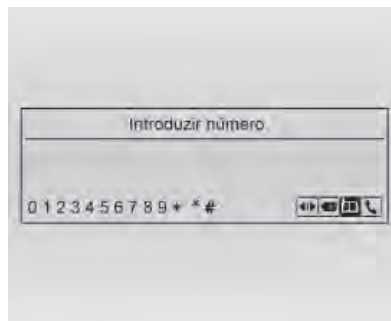

1. Gire o botão **MENU** para destacar o caractere.
2. Pressione o botão **MENU** para selecionar o caractere.

Pressione o botão **BACK** para apagar o último caractere na sequência ou mantenha-o pressionado para apagar toda a sequência de caracteres.

Você pode alternar para o menu de agenda do telefone selecionando **Agenda telefônica**.

Agenda telefônica

Após configurar a conexão, a agenda de telefone é comparada com a agenda de telefone na memória, desde que seja o mesmo cartão SIM ou o mesmo telefone. Durante este período, nenhuma entrada nova é exibida.

Se o cartão SIM ou o telefone forem diferentes, a agenda de telefones é recarregada. Este processo pode levar alguns minutos, dependendo do modelo do telefone.

Nota: Se o seu telefone tiver mais de 1.000 números de telefone ou mais de 1 megabyte de memória na agenda do telefone, o rádio **exibirá**

7-33 Sistema de conforto e conveniência

Memória da agenda telefônica cheia, não podendo acessar todos os contatos do telefone via rádio.

Selecionando um número de telefone da agenda telefônica

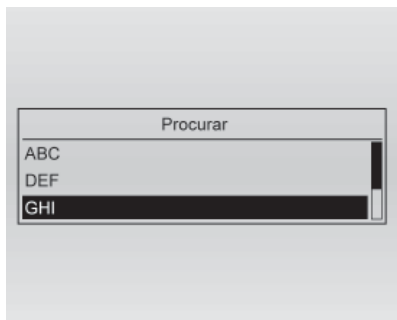

Selecione **Agenda telefônica**. No menu exibido, selecione a primeira letra desejada para iniciar uma pré-seleção das entradas da agenda telefônica que você deseja que sejam exibidas.

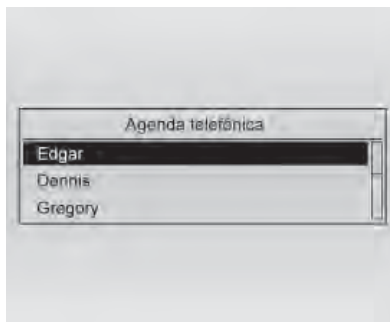

Nota: As entradas da agenda telefônica são transferidas como são transferidas do celular. A apresentação e a ordem das entradas da agenda telefônica podem ser diferentes da exibição do sistema de conforto e conveniência e da exibição do celular.

Após executar a pré-seleção: selecione a entrada desejada na agenda telefônica para exibir os números salvos nesta entrada. Selecione o número desejado para iniciar o processo de discagem.

Listas de chamadas

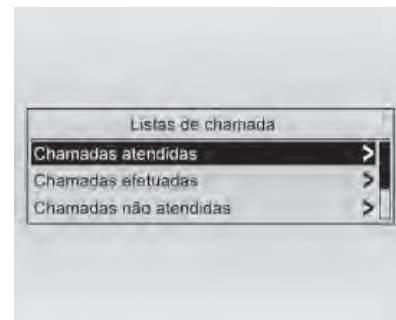

No menu **Listas de chamadas**, o usuário pode visualizar chamadas efetuadas, recebidas e perdidas, bem como discar os números relevantes. Para iniciar o processo de discagem: selecione a lista de chamadas desejada, uma entrada na lista de chamadas e, finalmente, o número de telefone desejado.

Sistema de conforto e conveniência 7-34

Chamada recebida





Aceitando ou recusando uma chamada

Quando uma chamada é recebida, o sistema de conforto e conveniência é silenciado e um tom de toque é ouvido no veículo.

Usando os controles do conforto e conveniência

Gire o botão **MENU** para **Atender** ou **Recusar** e pressione o botão **MENU**.

Uso dos controles do volante

Pressione  /  para atender ou  /  para recusar a chamada.

Funções durante uma chamada telefônica (se disponível)

Se estiver em uma chamada telefônica, pressione o botão multifunções para abrir um submenu.

Estão disponíveis várias opções, dependendo da situação e da gama de funções do telefone celular.

Chamada em espera usando os controles do conforto e conveniência

A chamada em espera deve ser suportada no telefone Bluetooth e ativada por uma portadora de serviço de rede sem fio para que funcione.



Para alternar entre chamadas (somente chamadas em espera)





Para alternar entre chamadas:

1. Gire ou pressione o botão **MENU**.
2. Selecione **Alternar chamada** no menu.

Chamada em espera usando os controles do volante

Chamadas em espera precisam ser suportadas no celular e ativadas pela portadora do serviço sem fio.

- Pressione  /  para atender uma chamada recebida quando outra chamada estiver ativa. A chamada original é colocada em espera.

- Gire **SRC** para cima ou para baixo para selecionar a chamada desejada e pressione o botão  /  para torná-la ativa e colocar a outra chamada em espera.
- Para recusar a chamada recebida, pressione Recusar na tela ou não tome ação nenhuma.
- Pressione  /  para desconectar a chamada atual e alternar para a chamada em espera.

Chamada em conferência

A chamada em conferência e a chamada com três participantes devem ser suportadas no telefone Bluetooth e ativada por uma portadora de serviço de rede sem fio para que funcionem. Esse recurso só é suportado quando o veículo não está em movimento.

Para iniciar uma conferência durante uma chamada:

1. Gire ou pressione o botão **MENU**.

7-35 Sistema de conforto e conveniência

2. Selecione Informar número.
3. Informe a sequência de caracteres e selecione Ligar. Consulte *Informando um número manualmente* nessa seção.
4. Depois que a chamada estiver conectada, gire ou pressione o botão MENU e selecione **Colocar em conferência**.
5. Para adicionar mais participantes à chamada em conferência, repita os Passos 1-4. O número de participantes que podem ser adicionados é limitado pela portadora do serviço sem fio.

Como encerrar uma chamada

- Usando os controles do conforto e conveniência

Gire e pressione o botão **MENU** e selecione **Desligar**.

- Uso dos controles do volante

Pressione  / .

Para silenciar uma chamada

Durante uma chamada, todos os sons internos do veículo podem ser silenciados, de modo que a pessoa na outra extremidade da chamada não possa ouvi-los.

Usando os controles do conforto e conveniência



Gire e pressione o botão **MENU** e selecione Silenciar chamada. Pressione novamente para cancelar o silenciamento.

Para transferir uma chamada



O áudio pode ser transferido entre o sistema Bluetooth e o telefone celular.

O telefone celular deve estar emparelhado e conectado com o sistema Bluetooth antes que uma chamada possa ser transferida.

- **Para transferir áudio do sistema Bluetooth para um telefone celular**

Durante uma chamada com o áudio no veículo, mantenha pressionado o botão  /  no volante.

- **Para transferir áudio para o sistema Bluetooth a partir de um telefone celular**

Use o recurso de transferência de áudio no telefone celular. Consulte o guia do usuário do fabricante do telefone para obter mais informações. Mantenha pressionado o botão  /  na direção.

Tons Dual Tone Multi-Frequency (DTMF)



O sistema Bluetooth do veículo pode enviar números durante uma chamada. Isso é usado ao ligar para um sistema de telefone acionado por menu.

1. Gire ou pressione o botão **MENU** e selecione Informar número.





Sistema de conforto e conveniência 7-36

- Informe a sequência de caracteres e selecione Ligar. Consulte *Informando um número manualmente* nessa seção.

Operação - Para usar o reconhecimento de voz



Para usar o reconhecimento de voz, pressione o botão  /  localizado na direção. Use os comandos abaixo para os vários recursos de voz. Para obter informações adicionais, diga **Ajuda** enquanto estiver em um menu de reconhecimento de voz.

Nota:

- O botão  /  ativa somente o reconhecimento de voz quando o rádio do veículo está na tela inicial.
- Se o reconhecimento de voz não entender um comando de voz, o sistema enviará uma mensagem para repetir o comando de voz e um alarme.
- Se o reconhecimento de voz não entender o comando de voz novamente, o sistema informará os comandos de voz que podem ser usados. Uma nova tentativa de dizer o comando de voz pode ser feita depois do alarme, no final da descrição dos comandos de voz por meio do reconhecimento de voz.
- Se você desejar interromper a descrição dos comandos de voz por meio do reconhecimento de voz, pressione o botão  /  duas vezes seguidas. O reconhecimento de voz interromperá a descrição dos comandos de voz e enviará um alarme. Depois que o reconhecimento de voz enviar o alarme, o comando de voz poderá ser repetido.
- Se o reconhecimento de voz não entender o comando de voz, depois de várias tentativas, ele terminará a sessão.

Uso do comando "Confirmar comandos"

Usado para ativar ou desativar a mensagem de confirmação dos comandos de voz.

- Pressione  / . O sistema responde com um alarme sonoro.
- Diga **Confirmar comandos**.

Se a função estiver ativada, ela será desativada e o sistema responderá **Confirmação de comandos desativada**. Se a função estiver desativada, ela será ativada e o sistema responderá **Confirmação de comandos ativada**.

Para armazenar e excluir números de telefone

O sistema pode armazenar até 50 números de telefone como rótulos de nomes no Diretório Viva-voz.

7-37 Sistema de conforto e conveniência



Os comandos a seguir são usados para excluir ou armazenar números de telefone.

Salvar: Esse comando armazenará um número de telefone ou um grupo de números (caso disponível) como um rótulo de nome.

Delete: Esse comando é usado para excluir rótulos de nome individuais.

Cancelar: Esse comando é usado para cancelar o reconhecimento de voz.

Uso do comando "Salvar"



1. Pressione  / . O sistema responde com um alarme sonoro.
2. Diga **Salvar**.
3. Diga o número do telefone, um grupo de números de uma vez sem pausas, ou diga cada dígito, um de cada vez, que deseja armazenar e, a seguir,

siga as instruções dadas pelo sistema para salvar um rótulo de nome para esse número.

Se um número indesejado for reconhecido pelo sistema, diga **Apagar** a qualquer momento para limpar o último número.

Para ouvir todos os números reconhecidos pelo sistema, diga **Verificar** a qualquer momento.

Uso do comando "Excluir"



1. Pressione  / . O sistema responde com um alarme sonoro.
2. Diga **Apagar**.
3. Diga o nome do rótulo de nome que deseja excluir.

Depois da confirmação do comando, diga **sim** para confirmar ou **não** para cancelar.

Para listar números armazenados

O comando **Contatos** listará todos os números armazenados e os rótulos de nome.

Para usar o comando "Diretório" (se disponível)

1. Pressione  / . O sistema responde com um alarme sonoro.
2. Diga **Contatos**.

O sistema diz o rótulo do nome e mostra o número do telefone na tela.

Diga **Ligar** para ligar para o número do telefone. Depois da confirmação do comando, diga **sim** para confirmar ou **não** para cancelar a chamada para o número exibido na tela.

Diga **Apagar** para excluir o rótulo de nome e o número de telefone. Depois da confirmação do comando, diga **sim** para confirmar ou **não** para cancelar o processo de exclusão do rótulo do nome e do número exibido na tela.

Nota: O sistema fornecerá somente os contatos armazenados com o comando **Salvar** do reconhecimento de voz.

Sistema de conforto e conveniência 7-38

Como fazer uma chamada

Chamadas podem ser feitas usando os comandos a seguir.



Discar: O comando discar pode ser usado para discar um número de telefone.

Ligar: O comando ligar pode ser usado para um rótulo de nome armazenado.

Redisar: Esse comando é usado para discar o último número usado no celular.

Cancelar: Esse comando é usado para cancelar o reconhecimento de voz.



Uso do comando "Discar"

1. Pressione  / . O sistema responde com um alarme sonoro.
2. Diga **Discar**.
3. Diga o número inteiro sem pausar ou diga cada dígito, um de cada vez, que você deseja discar.

4. Depois que o último dígito tiver sido informado, diga **Discar**.

Depois de conectado, a pessoa na ligação será ouvida nos alto-falantes.

Uso do comando "Ligar"



1. Pressione  / . O sistema responde com um alarme sonoro.
2. Diga **Ligar**.
3. Diga o rótulo do nome.

O sistema diz o rótulo do nome e mostra o número do telefone na tela.

Diga **Ligar** para ligar para o número do telefone. Depois da confirmação do comando, diga **sim** para confirmar ou **não** para cancelar a chamada para o número exibido na tela.

Depois de conectado, a pessoa na ligação será ouvida nos alto-falantes.





Uso do comando "Redisar"

1. Pressione  / . O sistema responde com um alarme sonoro.
2. Depois do tom, diga **Redisar**. O sistema discar o último número chamado do telefone celular conectado.

Depois de conectado, a pessoa na ligação será ouvida nos alto-falantes.

Para receber uma chamada





Quando uma chamada é recebida, o sistema de áudio é silenciado e um tom de toque é ouvido no veículo.

- Pressione  /  para atender a chamada.
- Pressione  /  para rejeitar uma chamada.



7-39 Sistema de conforto e conveniência

Chamada em espera



Chamadas em espera precisam ser suportadas no celular e ativadas pela portadora do serviço sem fio.

- Pressione  /  para atender uma chamada recebida quando outra chamada estiver ativa. A chamada original é colocada em espera.
- Gire **SRC** para cima/para baixo para selecionar a chamada desejada.
- Para ignorar a chamada recebida, nenhuma ação é necessária.
- Pressione  /  para desconectar a chamada atual e alternar para a chamada em espera.

Como encerrar uma chamada



Pressione  /  para encerrar uma chamada.

Para cancelar o reconhecimento de voz

1. Pressione e solte o controle do volante  /  para cancelar um comando, se a resposta do sistema não corresponder ao comando de voz, ou diga **Cancelar**.
2. O sistema responde com um alarme sonoro.

Nota: O comando **Cancelar** não funciona em todas as seções de reconhecimento de voz.

Para usar o comando "Ajuda"

1. Pressione  / . O sistema responde com um alarme sonoro.
2. Diga **Ajuda**. O sistema repetirá todas as opções de comandos.

Telefones celulares e equipamentos de rádio CB

Instruções de instalação e orientações de operação

As instruções de instalação específicas do veículo e as orientações de operação do fabricante do telefone celular e do dispositivo viva-voz devem ser observadas ao instalar e utilizar um telefone celular. A não observância pode invalidar a aprovação do tipo do veículo (diretiva 95/54/EC da União Europeia).

Recomendações para a operação sem falhas:

- Antena externa instalada por profissional para obter o máximo alcance possível,
- Potência máxima de transmissão de 10 Watts,
- Instalação do telefone em um lugar conveniente,

Sistema de conforto e conveniência 7-40

- Bluetooth, consulte "Conexão Bluetooth" em *Bluetooth na página 7-21*.

Busque recomendações sobre pontos de instalação recomendados para a antena externa ou para o suporte do equipamento e maneiras de usar dispositivos com potência superior a 10 Watts.

O uso de um acessório viva-voz sem antena externa com os padrões de telefonia GSM 900/1800/1900 e UMTS apenas é permitido se a potência máxima de transmissão do telefone celular for de 2 Watts para GSM 900 ou de 1 Watt para os outros tipos.

Por razões de segurança, não use o telefone ao dirigir. Mesmo o uso de um dispositivo viva-voz pode ser uma distração ao dirigir.

⚠ Atenção

A operação de equipamentos de rádio e celulares que não atendam aos padrões de celulares mencionados anteriormente só é permitida usando uma antena localizada do lado de fora do veículo.

⚠ Cuidado

Celulares e equipamentos de rádio podem levar a problemas de funcionamento dos componentes eletrônicos do veículo quando operados dentro do veículo sem antena externa, a não ser que as regulamentações mencionadas anteriormente sejam observadas.

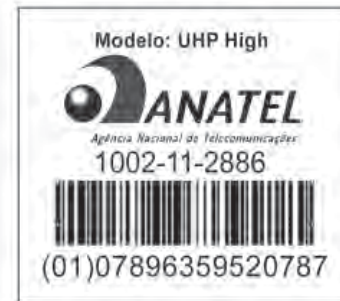

Nota: Este equipamento opera em caráter secundário, isto é, não é responsável pela proteção contra interferências prejudiciais, mesmo de estações do mesmo tipo e não pode causar interferência em sistemas que operam em caráter principal.

7-41 Sistema de conforto e conveniência

Marcas registradas e Contratos de licença



Fabricado sob licença sob as Patentes dos EUA n°s: 5,451,942; 5,956,674; 5,974,380; 5,978,762; 6,487,535 e outras patentes dos E.U.A. e mundiais, concedidas e pendentes. DTS e o símbolo são marcas registradas e DTS Digital Surround e os logotipos DTS são marcas comerciais da DTS Inc. Todos os direitos reservados.



Fabricado sob licença da Dolby Laboratories. Dolby e o símbolo double-D são marcas registradas da Dolby Laboratories.



"Feito para iPod e iPhone" significa que um acessório eletrônico foi projetado para conectar-se especificamente ao iPod e foi certificado pelo desenvolvedor por cumprir aos padrões de desempenho da Apple.

iPod é uma marca comercial da Apple Computer, Inc., registrada nos E.U.A. e em outros países.

Sistema de conforto e conveniência 7-42



A tecnologia de reconhecimento de vídeo e música e os dados relacionados são fornecidos pelo Gracenote®. O Gracenote é o padrão do setor em tecnologia de reconhecimento de música e entrega de conteúdos relacionados. Para obter mais informações, acesse www.gracenote.com.

CD, DVD, Blu-ray Disc e dados relacionados a música e vídeo da Gracenote, Inc., copyright © 2000 até o presente da Gracenote. Uma ou mais patentes de propriedade da Gracenote aplicam-se a este produto e serviço. Consulte o

website da Gracenote para ver uma lista não exaustiva de patentes aplicáveis da Gracenote. Gracenote e CDDB, MusicID, Media VOCS, a logo e o logotipo da Gracenote e a logo "Desenvolvido com Gracenote" são marcas comerciais ou marcas registradas da Gracenote nos Estados Unidos e/ou em outros países.

Para os dados fornecidos pelo Gracenote® Music Recognition Service, o conteúdo não é 100% garantido.

Com relação ao uso do Gracenote Music Recognition Service, quando esse produto for usado, é necessário concordar com os seguintes artigos.

Licença de Usuário Final do Gracenote®

Esse aplicativo ou dispositivo contém software da Gracenote, Inc. de Emeryville, Califórnia ("Gracenote"). O software da Gracenote (o "Software Gracenote") possibilita que esse aplicativo

execute identificação de disco e/ou arquivo e obter informações relacionadas a músicas, incluindo informações de nome, artista, faixa e título ("Dados do Gracenote") de servidores on-line ou bancos de dados embutidos (coletivamente, "Servidores do Gracenote") e realizar outras funções. Você poderá usar os Dados do Gracenote somente por meio das funções destinadas ao usuário final desse aplicativo ou dispositivo. Você concorda que usará os Dados do Gracenote, o Software da Gracenote e os Servidores do Gracenote somente para seu próprio uso pessoal e não comercial. Você concorda em não atribuir, copiar, transferir ou transmitir o Software da Gracenote ou quaisquer Dados do Gracenote a qualquer terceiro.

VOCÊ CONCORDA EM NÃO USAR OU EXPLORAR DADOS DO GRACENOTE, O SOFTWARE DA GRACENOTE OU OS SERVIDORES DO GRACENOTE,

7-43 Sistema de conforto e conveniência

EXCETO COMO EXPRESSAMENTE PERMITIDO AQUI. Você concorda que sua licença não exclusiva para usar os Dados do Gracenote, o Software da Gracenote e os Servidores do Gracenote será encerrada se essas restrições forem violadas. Se sua licença for encerrada, você concorda em cessar todo e qualquer uso dos Dados do Gracenote, do Software da Gracenote e dos Servidores do Gracenote.

A Gracenote reserva todos os direitos sobre os Dados do Gracenote, o Software da Gracenote e os Servidores do Gracenote, incluindo todos os direitos de propriedade.

Sob nenhuma circunstância a Gracenote será responsável por qualquer pagamento a você por qualquer informação fornecida. Você concorda que a Gracenote, Inc. poderá executar seus direitos sob esse Contrato contra você diretamente em seu próprio nome.

O serviço da Gracenote usa um identificador exclusivo para rastrear consultas para fins estatísticos.

A finalidade de um identificador numérico atribuído aleatoriamente é permitir que o serviço do Gracenote conte consultas sem ter nenhuma informação sobre quem você é. Para obter mais informações, consulte a página da web da Política de Privacidade da Gracenote do serviço Gracenote.

O Software da Gracenote e cada item dos dados do Gracenote são licenciados a você NA FORMA EM QUE SE ENCONTRAM. A Gracenote não faz representações nem garantias, expressas ou implícitas, com relação à precisão de quaisquer Dados do Gracenote dos Servidores do Gracenote.

A Gracenote reserva-se o direito de excluir dados dos Servidores do Gracenote ou de alterar categorias de dados por qualquer motivo que ela considerar suficiente.

Nenhuma garantia é dada de que o Software da Gracenote ou os Servidores do Gracenote estejam livres de erros ou de que seu funcionamento será ininterrupto.

A Gracenote não tem obrigação de fornecer a você tipos de dados aprimorados ou adicionais que a Gracenote possa fornecer no futuro e tem a liberdade de descontinuar seus serviços a qualquer momento.

A Gracenote isenta-se de todas as garantias, expressas ou implícitas, incluindo, mas não limitado a, garantias implícitas de comerciabilidade, adequação para uma finalidade particular, título e não infração. A Gracenote não garante os resultados que serão obtidos pelo uso do software da Gracenote ou de qualquer servidor do Gracenote. Em nenhum caso a Gracenote será responsável por quaisquer danos consequentes ou incidentais ou por qualquer lucros ou receitas perdidos.

Sistema de ventilação e ar condicionado 8-1

Sistema de ventilação e ar condicionado

Sistema de ventilação e ar condicionado

Sistema de controle eletrônico de climatização 8-1

Difusores de ar

Difusores de ar ajustáveis 8-6
Difusores de ar fixos 8-6

Manutenção

Entrada de ar 8-7
Filtro de ar do compartimento de passageiros 8-7
Operação regular do ar condicionado 8-7
Serviço 8-8

Sistema de ventilação e ar condicionado

Sistema de controle eletrônico de climatização

⚠ Atenção

Não durma no veículo com o ar-condicionado ou o sistema de aquecimento ligado. Isso poderá causar ferimentos graves ou morte devido à queda do conteúdo de oxigênio e/ou da temperatura do corpo.



Modo automático

AUTO: modo automático, todas as configurações, exceto temperatura, são escolhidas automaticamente pelo sistema

Controle de temperatura: pré-seleção da temperatura desejada

Manual (Modo manual)

As funções abaixo podem ser adaptadas manualmente e o sistema não estará mais em modo automático.

8-2 Sistema de ventilação e ar condicionado

Velocidade do ventilador: fluxo de ar selecionável

MODE: distribuição de ar selecionável

 : desembaçamento e degelo

 : ligar/desligar o sistema

 : ligar ou desligar o resfriamento

 : recirculação de ar

AQS: sensor de qualidade do ar

 : Consulte *Desembaçador do vidro traseiro na página 2-23*.

A temperatura pré-selecionada é controlada automaticamente. No modo automático, a velocidade do ventilador e a distribuição de ar regulam automaticamente o fluxo de ar.

O sistema pode ser adaptado manualmente pelo uso dos controles de distribuição de ar e velocidade do ventilador.



Cada alteração das configurações é indicada no Visor de informações por alguns segundos.

As funções ativadas são indicadas pelo LED no botão.

O sistema de controle eletrônico da climatização só estará totalmente operacional quando o motor estiver funcionando.

Para obter um funcionamento correto, não cubra o sensor no painel de instrumentos.

Modo automático AUTO



Configuração básica para conforto máximo:

- Pressione o botão **AUTO**: o ar condicionado é ativado automaticamente.
- Abra todos os difusores de ar.
- Ajuste a temperatura pré-selecionada usando o botão giratório esquerdo.

Sistema de ventilação e ar condicionado 8-3

O ajuste de velocidade do ventilador no modo automático pode ser alterado no menu **Definições** ou **Configurações**.

Consulte *Personalização do Veículo* na página 5-30.

Todos os difusores de ar são acionados automaticamente no modo automático. Os difusores de ar, portanto, devem estar sempre abertos.

Pré-seleção de temperatura



Ajuste a temperatura para o valor desejado girando o botão.



Vermelho: quente

Azul: frio

Se a temperatura mínima for selecionada, o sistema de ventilação e ar condicionado funcionará no resfriamento máximo.

Se a temperatura máxima for selecionada, o sistema de ventilação e ar condicionado funcionará no aquecimento máximo.

Desembaçamento e degelo dos vidros

- Pressione o botão .
- A temperatura e a distribuição de ar são ajustadas automaticamente e o ventilador funciona na velocidade mais alta.
- Para voltar para o modo automático: pressione o botão  ou **AUTO**.

Ligue o desembaçador do vidro traseiro . Consulte *Desembaçador do vidro traseiro* na página 2-23.

Configurações manuais

As configurações do sistema de ventilação e ar condicionado podem ser alteradas ativando os botões e os botões giratórios da seguinte maneira:

Nota: Alterar uma configuração desativará o modo automático.

8-4 Sistema de ventilação e ar condicionado

Velocidade do ventilador



Gire o botão giratório direito. A velocidade selecionada do ventilador é indicada pelo número no visor.

Para voltar para o modo automático: Pressione o botão **AUTO**.

Distribuição de ar (MODO)





Pressione o botão **MODE** uma ou mais vezes para o ajuste desejado. A configuração de distribuição de ar é indicada no Visor de informações.

 : para o para-brisa, a área da cabeça e o compartimento dos pés

 : para o para-brisa e o compartimento dos pés

 : para o compartimento dos pés

 : para a área da cabeça via difusores de ar ajustáveis

 : para a área da cabeça via difusores de ar ajustáveis e compartimento dos pés

Para voltar para o modo de distribuição de ar automático, pressione o botão **AUTO**.

Resfriamento

Ative ou desative com o botão .

O sistema de condicionamento de ar resfria e desumidifica (seca) quando a temperatura exterior está acima de um nível específico. Portanto, pode haver formação de condensação e gotejamento embaixo do veículo.

Se não for necessário resfriamento nem secagem, desligue o sistema de resfriamento para economizar combustível.

Recirculação de ar automática

O sistema de recirculação de ar automática tem um sensor de umidade que muda

Sistema de ventilação e ar condicionado 8-5

automaticamente para ar externo se a umidade do ar interno estiver muito alta.

Modo de recirculação de ar manual

O modo de recirculação de ar manual é operado com o botão . Quando ativada, a entrada de ar externo é bloqueada e o ar interno está no modo de recirculação.

Atenção

Dirigir com o modo de recirculação por um período prolongado pode provocar sono. Periodicamente, mude para o modo de ar externo para renovar o ar.

A renovação do ar é reduzida no modo de recirculação de ar. Em operação sem resfriamento, a umidade do ar aumenta, o que

(Continuação)

Atenção (Continuação)

poderá causar embaçamento dos vidros. A qualidade do ar do compartimento de passageiros deteriora, o que poderá causar tonturas nos ocupantes dos veículos.

Sensor de qualidade do ar (AQS)

O sensor de qualidade do ar (AQS) reconhece a circulação de um ar de má qualidade e muda automaticamente para o modo de recirculação.

Desligar ou ligar o sistema

Pressionar o botão  liga ou desliga todas as funções de aquecimento, ventilação e resfriamento.

Configurações básicas

Algumas configurações podem ser alteradas no menu **Definições** ou **Configurações** no Visor gráfico de informações (GID). Consulte *Personalização do Veículo na página 5-30*.

8-6 Sistema de ventilação e ar condicionado

Difusores de ar

Difusores de ar ajustáveis

Quando o ar condicionado está ligado, pelo menos um difusor de saída de ar deve permanecer aberto para que o evaporador não congele em consequência da falta de circulação de ar.



Para abrir o difusor, gire a roda do ajustador para .



Direcione o fluxo de ar inclinando e girando as aletas.



Para fechar o difusor, gire a roda do ajustador para .

Difusores de ar fixos

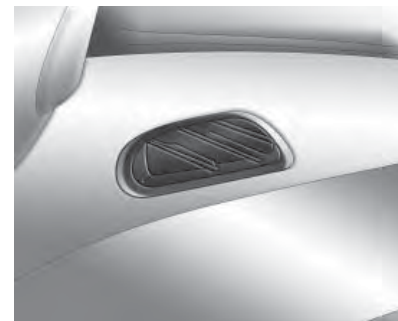

Difusores de ar adicionais estão localizados abaixo do para-brisa e vidros das janelas, e nos compartimentos dos pés.

Sistema de ventilação e ar condicionado 8-7

Manutenção

Entrada de ar

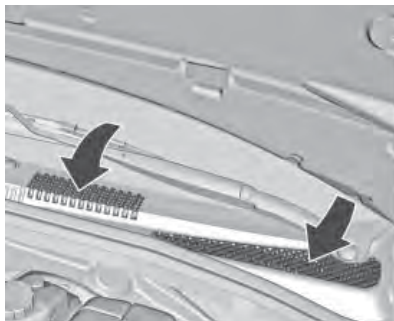

A entrada de ar em frente ao para-brisa no compartimento do motor deve estar desobstruída para permitir a entrada do ar. Remova folhas, sujeira ou neve.

Filtro de ar do compartimento de passageiros

O filtro limpa sujeira, fuligem, pólen e esporos do ar que entra no veículo pela entrada de ar.

O filtro de ar precisará ser substituído periodicamente.

Também poderá ser necessário substituir caso note uma redução no fluxo de ar, vidros embaçando ou odores. Uma Concessionária ou Oficina Autorizada Chevrolet poderão ajudá-lo a definir o momento correto para substituir o filtro.

Não recomendamos usar o sistema de ventilação e ar condicionado sem o filtro de ar instalado. Poderá entrar água ou detritos no sistema levando a vazamentos ou ruídos. Instale sempre um filtro novo após remover o antigo.

Cuidado

Será necessária manutenção mais frequente do filtro de ar se as circunstâncias de dirigibilidade forem em estradas com muita poeira, áreas com poluição atmosférica e estradas não pavimentadas.

A eficiência do filtro diminui e os brônquios são afetados negativamente.

Consulte *Manutenção preventiva na página 11-5*.

Para obter mais detalhes, entre em contato com uma Concessionária ou Oficina Autorizada Chevrolet.

Operação regular do ar condicionado

O resfriamento deverá ser acionado pelo menos uma vez por mês durante alguns minutos para assegurar o desempenho contínuo

8-8 Sistema de ventilação e ar condicionado

e eficiente, seja qual for o clima ou estação do ano. A operação de resfriamento não é possível quando a temperatura externa estiver baixa.

Serviço

Para o desempenho ideal de refrigeração, recomenda-se a verificação do sistema de ventilação e ar condicionado. Verifique:

- Funcionamento e teste de pressão
- Funcionamento do aquecimento
- Verificação de vazamentos
- Limpeza do condensador e drenagem do evaporador
- Verificação de desempenho

Consulte *Manutenção preventiva* na página 11-5.

Cuidado

Use somente o refrigerante correto.

Atenção

O sistema de ventilação e ar condicionado deve ser reparado exclusivamente por pessoas qualificadas. Métodos de reparo incorretos poderão causar ferimentos.

Condução e operação 9-1

Condução e operação

Informações de condução

Ambiente de condução	9-2
Direção mais econômica	9-3
Direção defensiva	9-4
Controle do veículo	9-4
Frenagem	9-6
Direção	9-7
Retorno para a pista	9-8
Dirigir fora de estrada	9-8
Condução em estradas molhadas	9-11
Estradas em regiões montanhosas	9-16
Se o veículo atolar	9-17

Partida e operação

Amaciamento de veículo novo	9-18
Posições da ignição	9-18
Partida do motor	9-19

Interruptor de sobrecarga	9-24
Estacionamento	9-24
Estacionando sobre objetos que podem queimar	9-24

Sistema de escapamento

Sistema de escapamento	9-25
Conversor catalítico	9-25

Transmissão automática

Transmissão automática	9-26
Visor da transmissão	9-26
Alavanca seletora	9-27
Modo manual	9-30
Programas eletrônicos de condução	9-31
Falha	9-31
Corte de corrente	9-31

Transmissão manual

Transmissão manual	9-32
--------------------------	------

Freios

Freios	9-34
Sistema de freios antiblocantes (ABS)	9-35
Freio de estacionamento	9-36
Assistência de frenagem	9-37

Sistemas de controle de tração

Sistema de Controle de Tração (TCS)	9-38
Controle Eletrônico de Estabilidade (ESC)	9-39

Piloto automático

Piloto automático	9-40
-------------------------	------

Sistemas de detecção de objetos

Auxiliar de estacionamento (caso disponível)	9-43
Câmera de ré (RVC) (se disponível)	9-45

Combustível

Combustível recomendado	9-47
Aditivos para combustível	9-47
Reservatório de partida a frio	9-47
Abastecendo o tanque	9-48

9-2 Condução e operação

Informações de condução

Ambiente de condução



Durante o projeto e a montagem dos nossos produtos, a General Motors preocupa-se constantemente com a proteção ambiental e utiliza muitos materiais recicláveis e favoráveis ao meio ambiente.

Os métodos de produção também atendem os requisitos de proteção ambiental. O uso de materiais nocivos, como amianto e cádmio, foi descontinuado. O sistema de ar condicionado utiliza um gás refrigerante sem clorofluorocarbonos. A porcentagem poluidora do escapamento foi reduzida.

Política ambiental da General Motors



"A General Motors do Brasil está comprometida com a preservação do meio ambiente e dos recursos naturais através do estabelecimento de objetivos e metas que propiciem a melhoria contínua de seu desempenho ambiental, a redução do desperdício, o cumprimento de leis e regulamentos, a prevenção da poluição e a boa comunicação com a comunidade."

É bom saber que:

- O uso de óleos lubrificantes resulta na sua destruição parcial, que se reflete na formação de compostos cancerígenos, resinas e outros.
- A ABNT (NBR 10004) classifica o óleo usado como resíduo perigoso por sua toxicidade.
- O descarte de óleo lubrificante usado no solo ou em corpos d'água é proibido por lei e traz graves prejuízos para o meio ambiente.

Condução e operação 9-3

- A combustão descontrolada de óleo lubrificante produz gases residuais nocivos ao meio ambiente.
- A reciclagem é o instrumento prioritário para o destino deste resíduo.

Reciclagem obrigatória

De acordo com a Resolução nº 9 do Conselho Nacional do Meio Ambiente - **CONAMA**, de 31/08/93, o óleo lubrificante tem de ser destinado para reciclagem ou regeneração. Quando precisar trocar o óleo, procure um estabelecimento que atenda esses requisitos, de preferência na Rede de Concessionárias ou Oficinas Autorizadas Chevrolet.

Direção mais econômica

Dependendo da forma como dirige, você assume uma postura compatível com o ambiente, mantendo o ruído e as emissões em níveis permitidos. Dirigir

respeitando o meio ambiente traz economia e melhora a qualidade de vida.

Acelerações bruscas sem necessidade aumentam bastante o consumo de combustível. Partidas rápidas com pneus cantando e alta rotação aumentam o nível de ruído. Sempre que possível, passe para uma marcha mais alta. Observando as distâncias de frenagem e evitando ultrapassar outros veículos você pode evitar as freadas e acelerações frequentes que resultam em poluição sonora e excesso de emissões, além de aumentar o consumo de combustível.

Sugestões

Ponto morto: Mesmo em ponto morto o motor consome combustível e produz ruído. Vale a pena desligar o motor mesmo se a espera for de apenas um minuto.

Alta velocidade: Quanto mais alta a velocidade, maior o consumo de combustível e o ruído produzido pelos pneus e o vento.

Pressão dos pneus: Quando a pressão está baixa, aumenta a despesa em duas frentes: consumo de combustível e desgaste dos pneus.

Carga: Carregar peso desnecessário aumenta o consumo de combustível, principalmente nas acelerações (tráfego urbano).

Reparos e revisões: Uma vez que a General Motors aplica materiais compatíveis com o meio ambiente nas operações de reparo, bem como na produção e revisão, nunca faça reparos, regulagens e revisões por sua própria conta, pelos motivos abaixo: a falta de conhecimento pode infringir a legislação em vigor para a proteção do meio ambiente; componentes recicláveis podem deixar de ser reaproveitados; o

9-4 Condução e operação

contato da pele com certos materiais pode trazer riscos para a saúde.

Combustível de qualidade: Um combustível de baixa qualidade danificará o motor e aumentará o consumo.

Direção defensiva

Recomendamos dirigir sempre com atitude defensiva.

Comece afivelando o cinto de segurança.

Uma atitude defensiva ao dirigir resulta em estar pronto para uma situação imprevista de qualquer tipo. Assuma que os outros motoristas ou pedestres estarão distraídos ou cometerão erros.

Tente prever qual será o comportamento dos outros motoristas e leve em consideração qualquer engano possível.

Os acidentes mais comuns envolvem a parte traseira do veículo. Manter uma distância segura é mais uma medida para evitar colisões.

Para áreas rurais ou urbanas, o melhor método é dirigir defensivamente. Uma reação imprevista do veículo da frente pode resultar em uma frenagem ou desvio abrupto.

Portanto:

- Deixe distância suficiente entre você e o motorista à sua frente.
- Concentre-se na tarefa de condução.

Controle do veículo

Nunca desligue o motor enquanto o veículo estiver em movimento

Muitos sistemas deixam de funcionar nesta condição (p.ex., o servofreio, a direção hidráulica). Dirigir desta maneira é um perigo para si mesmo e para os outros.

Pedais

Para assegurar que o curso do pedal não tenha restrições, recomendamos usar apenas tapetes originais projetados pela Chevrolet para este veículo. Não deverão ser colocados outros tapetes.

Condução e operação 9-5

Tapete do assoalho (se disponível)

⚠ Atenção

- Verifique sempre se os tapetes não interferem com os pedais.
- Use sempre um tapete de tamanho adequado e instalado corretamente; caso contrário, ele poderá obstruir os pedais do acelerador, freio ou embreagem. A obstrução dos pedais poderá causar uma aceleração involuntária, aumento da distância de frenagem ou dificuldade para trocar as marchas, o que pode levar a um acidente e ferimentos.
- Os tapetes originais foram projetados para seu veículo. Caso necessitem substituição, escolha os tapetes originais Chevrolet.

(Continuação)

Atenção (Continuação)

Tapetes que não foram projetados para seu veículo podem não encaixar adequadamente e interferir com o pedal.

Siga as instruções para usar os tapetes corretamente.

- Verifique sempre se os tapetes não estão interferindo com os pedais.
- Use o tapete voltado para cima. Não o use voltado para baixo.
- Não coloque nada sobre o tapete do lado do motorista.
- Use apenas um tapete no lado do motorista. Nunca coloque um tapete sobre o outro.

Remoção e reinstalação dos tapetes do assoalho com retentor de fixação (se disponível)

Puxe para cima a parte traseira do tapete do assoalho para soltar cada retentor e remova-o.

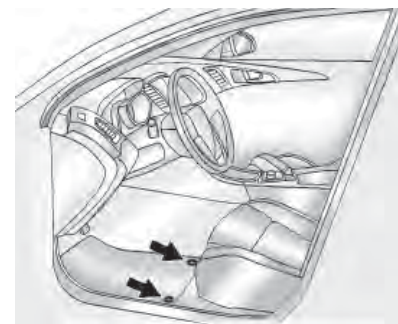

Reinstale alinhando as aberturas dos retentores do tapete do assoalho sobre os retentores do carpete e encaixando-os na posição.

Verifique se o tapete do assoalho está firmemente preso no lugar.

9-6 Condução e operação

Verifique se os tapetes não interferem com os pedais.

Frenagem

Uso dos freios

O ato de frear tem um tempo de percepção e um tempo de reação. Primeiro, você tem de decidir pisar no pedal do freio. Esse é o tempo de percepção. Depois, é preciso trazer o pé até ele. Esse é o tempo de reação. O tempo médio de reação é de aproximadamente 3/4 de segundo, porém esta é apenas uma média. Pode demorar menos com um motorista e dois, três ou até mais segundos com outro. Há influência da idade, das condições físicas, da atenção, da coordenação e da visão, bem como de álcool e drogas. Porém, mesmo em 3/4 de um segundo, um veículo movendo-se a 100 km/h percorre 20 m. Pode ser demais em uma emergência. Por isto, é importante manter espaço suficiente entre o seu veículo e os outros. Além disso,

obviamente as distâncias efetivas até parar variam bastante com a superfície da via (pavimento ou cascalho), suas condições (seca, molhada), a banda de rodagem dos pneus e os freios. Mesmo assim, algumas pessoas sobrecarregam o sistema quando usam os freios de modo incorreto.

Observe o seguinte

- Não obstrua o curso do pedal do freio.
- Evite freadas bruscas. Algumas pessoas dirigem aos trancos - acelerando muito e logo freando muito - ao invés de fluir com o tráfego. Isto é um erro. Os freios desgastarão muito mais rápido caso sejam feitas muitas frenagens bruscas. Existe também o risco de derrapagens perigosas.
- Para aumentar a vida útil dos freios, tente seguir o fluxo do trânsito, evite frear sem necessidade e mantenha uma distância segura do carro à sua

frente. Se for preciso usar os freios para reduzir a velocidade, pise de maneira suave e contínua.

- Não dirija com o motor desligado. O servofreio não funcionará, exigindo um esforço maior para que os freios funcionem.
- Se o motor parar com o veículo em movimento, freie normalmente mas não bombeie o pedal, senão o vácuo do sistema hidráulico será esgotado e o pedal ficará mais pesado, aumentando a distância de frenagem.
- Certas condições climáticas ou de direção podem causar rangidos no freio, mesmo quando aplicados com suavidade ou usados pela primeira vez. Isto não é um defeito.

Condução e operação 9-7

Curso do pedal do freio

Leve o veículo a uma Concessionária ou Oficina Autorizada Chevrolet sempre que notar que o pedal do freio não retorna ou seu curso aumenta. Isto pode ser sinal de defeito no sistema do freio.

Direção

Direção elétrica

O veículo tem direção elétrica, ele não tem fluido da direção hidráulica. A manutenção periódica não é necessária.

Se a assistência da direção hidráulica for perdida devido a um defeito no sistema, o veículo poderá fazer curvas, mas exigirá um esforço maior. Consulte uma Concessionária ou Oficina Autorizada Chevrolet se houver um defeito.

Se o volante for virado até o final de seu curso e for mantido naquela posição por um período estendido, a assistência da direção hidráulica poderá ser reduzida.

Se a assistência de direção for usada por um período extenso, a assistência hidráulica poderá ser reduzida.

O uso normal da assistência da direção hidráulica deverá retornar quando o sistema esfriar.

Consulte *Luz de advertência da direção hidráulica na página 5-21*.

Direção de emergência

Em determinadas situações, manobrar pode ser mais eficiente do que frear.

Por exemplo, se você estiver chegando ao alto de uma ladeira e descobrir um caminhão parado na pista; ou se um veículo aparecer de repente vindo de outro lugar ou se uma criança sair correndo de trás de veículos estacionados e parar bem na sua frente.

Você pode evitar esses problemas pisando no freio, se for possível parar a tempo. Mas às vezes não é, pois não há espaço para isso. É hora de uma ação defensiva, manobrando para contornar o problema.

Primeiro acione os freios. Com o risco de colisão, é sempre aconselhável reduzir antes a velocidade. Depois, contorne o problema manobrando pela direita ou pela esquerda conforme o espaço disponível. Uma situação de emergência como a descrita acima, exigirá atenção total do motorista e uma decisão rápida.

Se você estiver segurando o volante conforme recomendado, na posição de nove e três horas, conseguirá fazer um giro rápido de 180° sem tirar as mãos dele. Mas se tiver de agir com rapidez, esterce depressa e depois volte à linha reta assim que ultrapassar o objeto.

9-8 Condução e operação

O fato de situações de emergência serem sempre possíveis é motivo suficiente para praticar direção defensiva e usar corretamente os cintos de segurança.

Retorno para a pista



As rodas dianteiras do veículo podem sair do limite de uma estrada em direção ao acostamento durante a condução. Siga essas dicas:

1. Diminua a pressão do acelerador e, em seguida, se não houver nada no caminho, manobre de modo que o veículo retorne para o asfalto.
2. Gire o volante cerca de 1/8 de volta até que o pneu dianteiro direito encoste no acostamento.
3. Gire o volante para entrar direto na via.

Dirigir fora de estrada

Antes de dirigir fora de estrada

É preciso observar alguns tópicos antes de dirigir fora de estrada. Por exemplo:

- Certifique-se de que foram executados todos os serviços de reparo e manutenção.

- Confira o nível de combustível.
- Verifique a calibração do pneu reserva como especificado no capítulo de dados técnicos.
- Verifique o nível de fluidos como especificado no capítulo Cuidados com o veículo.
- Quais os regulamentos locais para direção fora de estrada? Se não souber, consulte as autoridades locais.

Depois de dirigir fora de estrada

Remova todo o material aderido ao fundo do veículo, no chassi ou embaixo do capô. Alguns podem ter risco de incêndio. Depois de dirigir em lama ou areia, limpe e verifique as lonas de freio.

Essas substâncias podem prejudicar a frenagem e vitrificar as pastilhas. Verifique carroceria, direção, suspensão, rodas, pneus, sistema de escapamento, tubulações de combustível e sistema de arrefecimento.

Condução e operação 9-9

Durante o uso fora da estrada, seu veículo exigirá menores intervalos de manutenção.

Familiarize-se com o método de dirigir fora de estrada

Antes de iniciar qualquer viagem, convém praticar em um local seguro nas proximidades. Dirigir fora de estrada exige algumas habilidades novas e diferentes, como estar alerta aos diversos tipos de sinais. Sua visão, por exemplo, deve observar o terreno o tempo todo quanto a restrições inesperadas. Preste atenção em ruídos incomuns nos pneus e no motor.

Seus braços, pés e corpo devem reagir às vibrações e movimentos do veículo. Controlar o veículo é o fator principal para uma boa viagem fora de estrada. A melhor maneira de controlar o veículo é controlando sua velocidade. Alguns pontos devem ser observados. Em alta velocidade:

- Os objetos se aproximam mais rápido e há menos tempo para notar as imperfeições do terreno.
- O tempo de reação fica menor.
- O veículo balança mais ao vencer obstáculos.
- É preciso uma distância maior para a frenagem, principalmente em estradas de terra.

Cuidado

Ao dirigir fora de estrada, movimentos ou manobras súbitas podem causar a perda do

(Continuação)

Cuidado (Continuação)

controle da direção. Isto poderia causar uma colisão. Portanto, ao dirigir dentro e fora de estrada, você e seus passageiros sempre devem usar cinto de segurança.

Dirigir com neblina



Um alto nível de umidade no ar e geada pesada aumentam a possibilidade de neblina, que pode prejudicar a visibilidade.

9-10 Condução e operação

A neblina pode ser tão leve, permitindo enxergar centenas de metros à frente, ou espessa, reduzindo a visão a poucos metros.

Pode surgir neblina de repente em uma estrada normal, tornando-se um risco. Dirigir com neblina limita rapidamente a visibilidade.

Aumenta o perigo de colidir com o veículo à frente ou ser atingido pelo de trás.

Ao dirigir sob neblina, o motorista deverá reduzir a velocidade e manter uma distância segura do veículo à frente.

Não subestime a alteração de densidade da neblina, evitando o risco de um acidente. Procure determinar a densidade da neblina. A densidade da neblina pode ser melhor avaliada observando a visão embaçada das luzes dianteiras dos veículos.

O corpo da neblina pode se prolongar por apenas alguns metros ou por muitos quilômetros, sendo

impossível saber enquanto não sair dela. Tudo o que há a fazer é enfrentá-la com cuidado.

Mesmo que às vezes o tempo pareça bom, pode haver neblina, principalmente à noite ou durante a madrugada, em estradas que atravessem vales ou regiões alagadas. De uma hora para outra, a pessoa pode estar envolta em neblina espessa, sem enxergar muito pelo para-brisa.

Frequentemente os faróis tornam possível notar estas ondas de neblina, embora algumas vezes você seja apanhado no alto de uma subida ou no fundo de um vale. O limpador e o lavador do para-brisa ajudam a remover a sujeira proveniente da estrada. Diminua a velocidade.

Recomendações para dirigir na neblina

- Acenda os faróis de neblina dianteiros ou os faróis baixos, mesmo durante o dia.

- Não ligue os faróis altos, pois o clarão ofuscará você.
- Use o desembaçador. Ative por alguns instantes o limpador e o lavador do para-brisa. A umidade do lado externo dos vidros pode parecer neblina.
- Se for quase impossível ver do lado de fora e você precisa parar, porém não tem certeza se está sobre a estrada, acenda os faróis, ative o pisca-alerta e toque a buzina periodicamente ou quando perceber a aproximação de um veículo.
- Ao dirigir sob neblina, não ultrapasse veículos a menos que tenha uma boa visibilidade e que seja seguro fazê-la. Mesmo assim, fique preparado para recuar se a neblina à sua frente ficar mais espessa. Caso tente ultrapassar, esteja preparado para desistir caso algum veículo se aproxime. Se outros veículos estiverem ultrapassando, facilite a manobra para eles.

Condução e operação 9-11

Dirigir na lama ou na areia



Quando se dirige sobre lama ou areia, as rodas perdem a tração. Não se consegue acelerar com rapidez, as manobras ficam mais difíceis e frear o veículo exige maiores distâncias.

Na lama, é melhor usar uma marcha menor - quanto mais densa a lama, menor deve ser a marcha. Se entrar em um banco de lama espessa, mantenha o veículo em movimento para não atolar. Quando se passa por areia muito macia

(como em praias ou dunas), os pneus tendem a afundar. Isto prejudica a direção, a aceleração e a frenagem. Para melhorar a tração, reduza um pouco a pressão dos pneus quando for entrar em areia.

Nota: Depois de dirigir em lama ou areia, limpe e verifique as pastilhas de freio. Se essa tarefa não for realizada, poderá resultar em frenagem irregular ou pastilhas lisas. Verifique se há danos na estrutura da carroceria, na direção, na suspensão, nas rodas, nos pneus e no sistema de escapamento.

Condução em estradas molhadas

Dirigir em locais alagados



Áreas inundadas devem ser sempre evitadas, mesmo em vias urbanas pavimentadas. Além de não ser possível avaliar com precisão o estado da pista à frente, o veículo pode vir a se danificar seriamente, pois não foi projetado para essa utilização.

9-12 Condução e operação

É recomendável não passar pelo trecho alagado se a lâmina d'água for superior à altura do centro da roda.



Se realmente for preciso atravessar um trecho alagado, fazê-lo sempre em baixa velocidade, em torno de 10 km/h, utilizando a primeira marcha.

É preciso ficar atento aos veículos de grande porte trafegando nas proximidades, pois podem ser produzidas marolas de grandes proporções, aumentando as probabilidades de danos. O

problema mais sério ao passar por trechos alagados é a possibilidade de entrada de água no interior do motor pelo sistema de captação do ar de admissão.

Isso é conhecido como "ariete hidráulico". A água não permite o deslocamento dos pistões e, conseqüentemente, causa danos nos componentes do motor. Nesse caso, o motor sofre sérios danos e o veículo pode vir a parar imediatamente ou posteriormente, dependendo do grau da avaria.

Não tente colocar o motor em funcionamento novamente. Tal atitude poderá aumentar os danos ao veículo.

Avarias de motor por entrada de água não são cobertas pela garantia.

⚠ Atenção

Freios molhados podem provocar colisões. Os freios molhados podem não funcionar tão bem em uma parada brusca, e podem puxar para um lado. Você poderá perder o controle sobre o veículo.

Após cruzar uma grande poça d'água ou após passar por um lava-rápido, acione levemente o pedal do freio até que os freios funcionem normalmente.

Correntezas podem ser extremamente poderosas. O veículo pode ser arrastado pela força da água o veículo seja conduzido em uma área de correnteza. Caso isso aconteça, você e os outros ocupantes do veículo podem se afogar. Não ignore as advertências das autoridades, e tome muito cuidado ao tentar cruzar uma área de correnteza com o veículo.

Condução e operação 9-13

Cuidado

Dirigir através de um curso d'água pode ser perigoso. A água pode arrastar o veículo, causando afogamento. Mesmo um córrego pouco profundo pode impedir o contato do pneu com a superfície, causando a perda de tração. Não dirija em cursos d'água.

Dirigindo na chuva

A chuva e as estradas molhadas podem trazer problemas ao dirigir. Em uma pista molhada não é possível parar, acelerar ou fazer curvas tão bem, pois a aderência do pneu à pista não é tão boa quanto seria em pistas secas e, se os pneus tiverem pouca banda de rodagem, a tração será ainda menor. Se começar a chover quando você estiver ao volante, reduza a velocidade e seja mais cuidadoso.



A pista pode ficar molhada repentinamente, ao passo que os seus reflexos ainda podem estar condicionados para dirigir em pista seca. Quanto mais pesada a chuva, mais precária será a visibilidade. Mesmo que as palhetas do limpador do para-brisa estejam em boas condições, a chuva pesada poderá dificultar a visão das placas de sinalização, semáforos, das marcações da pavimentação, do limite do acostamento e até mesmo de pessoas que estejam andando na pista. Os respingos da estrada

podem dificultar mais a visão do que a chuva, principalmente se a estrada estiver suja.

Portanto, é recomendável manter o limpador do para-brisa em boas condições e o seu reservatório de água abastecido. Substitua as palhetas do limpador do para-brisa quando apresentarem sinais de desgaste ou falhas no para-brisa ou quando as tiras de borracha começarem a se separar das palhetas.

Dirigir rápido demais através de grandes poças d'água ou mesmo em alguns lavas-rápidos pode causar problemas técnicos e colocar as pessoas em perigo.

A água pode afetar os freios. Tente evitar áreas alagadas, mas se não for possível, tente reduzir a velocidade antes de atingi-las. Freios úmidos podem resultar em acidentes. Os freios não funcionam bem em paradas súbitas e podem

9-14 Condução e operação

fazer o veículo puxar para um lado. Você poderá perder o controle sobre o veículo.

Após dirigir em áreas alagadas ou após o veículo ter sido lavado em um posto de serviço, pressione levemente o pedal do freio até sentir que os freios estejam funcionando normalmente.

Recomendações a serem observadas em tempo chuvoso

- Ligue os faróis baixos, mesmo durante o dia, para ficar mais visível para os outros.
- Ligue o limpador do para-brisa.
- Além de reduzir a velocidade, mantenha uma distância segura entre seu carro e o carro da frente. Seja cuidadoso especialmente quando ultrapassar outro veículo.

Espere que a pista esteja livre a sua frente e esteja preparado para enfrentar a má visibilidade causada por borrifos de água na pista. Se os jatos forem muito fortes a ponto de dificultar a visão, desista. Não ultrapasse se as condições não forem ideais. Trafegar em velocidade mais baixa é melhor do que arriscar.

- Caso necessário, utilize o desembaçador.

Nota: Quando estiver chovendo, os pneus e as palhetas do limpador têm uma carga maior. Portanto, mantenha sempre os pneus e as palhetas do limpador em boas condições.

Aquaplanagem



Uma grande quantidade de água pode acumular sob os pneus e eles poderão derrapar na água. Esta é uma situação muito perigosa. Isto poderá acontecer quando houver muita água na pista e você estiver em alta velocidade. Quando o veículo está aquaplanando, há pouco ou nenhum contato do pneu com a pista.

Pode ser que você não perceba a aquaplanagem, e até mesmo dirija durante algum tempo sem notar que

Condução e operação 9-15

os pneus não estão em contato constante com a pista. Talvez perceba a aquaplanagem quando tentar reduzir a velocidade, fizer curvas, mudar de pista nas ultrapassagens ou se for atingido por uma rajada de vento.

Ela pode ocorrer quando seus pneus não têm sulcos profundos ou se a pressão em um ou mais pneus estiver baixa. Poderá ocorrer quando houver grande quantidade de água na pista. Se você notar reflexos das árvores, dos postes de telefone ou de outros veículos, ou se as gotas de chuva formarem ondulações na superfície da água, isto é sinal de que pode haver aquaplanagem.

A aquaplanagem geralmente acontece em velocidades altas.

Não existe uma regra rígida e rápida sobre aquaplanagem. A melhor recomendação é reduzir a velocidade quando estiver chovendo e permanecer atento.

Dirigindo à noite



É difícil avaliar a velocidade de um veículo que está em movimento à sua frente apenas observando suas lanternas traseiras. Dirigir à noite é mais perigoso do que durante o dia.

Recomendações para dirigir à noite

- Dirigir na defensiva. Lembre-se de que este é o período mais perigoso.
- Não beber antes de dirigir.

- Como a visão pode ser limitada, reduza a velocidade e mantenha maior distância entre o seu e os demais veículos.
- Reduza a velocidade, especialmente nas auto-estradas, mesmo que seus faróis possam iluminar muito bem a pista adiante.
- Estar atento a animais na pista em áreas desertas.
- Sair da pista em local seguro e descansar, se estiver cansado.
- Mantenha limpos interna e externamente o para-brisa e todos os vidros de seu veículo. O reflexo da sujeira à noite é muito pior do que durante o dia. Mesmo a parte interna pode ficar embaçada devido à sujeira. A fumaça de cigarros também embaça as superfícies internas dos vidros, dificultando a visão.
- Lembrar de que os faróis iluminam menos a pista nas curvas.

9-16 Condução e operação

- Assim como os faróis de seu veículo devem ser revisados periodicamente, consulte um oftalmologista periodicamente. Alguns motoristas sofrem de cegueira noturna – a incapacidade de enxergar com luz pouco intensa – e nem mesmo sabem disso.

Estradas em regiões montanhosas

Dirigir em encostas ou montanhas é diferente de dirigir em terreno plano ou ondulado. Se você dirigir regularmente em terreno íngreme, ou se estiver pensando em visitar este tipo de território, deverá tomar algumas precauções.

Para tornar suas viagens mais seguras e agradáveis:

- Mantenha o veículo em bom estado. Verifique o nível de todos os fluidos e também os freios, pneus e sistema de

arrefecimento. Estes sistemas podem ser mais solicitados em trajetos montanhosos.

- Aprenda a descer ladeiras. Não confie só nos freios. Deixe também o motor ajudar na redução da velocidade. Passe para uma marcha mais reduzida; assim você reduzirá a velocidade sem abusar dos freios.

Cuidado

Se você não reduzir a marcha, os freios poderão ficar tão quentes que não funcionarão bem. Reduza a marcha para que o motor auxilie os freios ao descer uma ladeira íngreme. Dirigir em ponto morto ou com a ignição desligada é muito perigoso. Os freios terão que fazer um trabalho extra. Ficarão excessivamente quentes e não serão eficazes. Ao

(Continuação)

Cuidado (Continuação)

descer uma ladeira, mantenha a ignição ligada e use uma marcha apropriada.

- Aprenda a subir ladeiras. Engate uma marcha mais reduzida. Para fins de arrefecimento, mantenha a marcha menos acelerada que lhe permita trafegar na velocidade desejada sem esquentar demais o motor. Mantenha-se na sua mão em rodovias de mão dupla em ladeiras ou montanhas. Não ultrapasse a faixa divisória das pistas no centro da estrada. Mantenha a velocidade que lhe permita ficar em sua própria mão. Assim você não terá surpresas com motoristas que venham na direção oposta. A ultrapassagem em aclives é mais demorada. Mantenha distâncias seguras em

Condução e operação 9-17

ultrapassagens. Facilite a ultrapassagem dos outros veículos.

- Ao dirigir em acíves, fique atento a bloqueios resultantes de acidentes ou veículos em situações de emergência.
- Estradas montanhosas podem carecer de sinalização adequada. Indicações de longo trecho em acíve/declíve, proibido ultrapassar, risco de queda de pedras ou vento transversal são alguns exemplos. Fique alerta e dirija com atenção.

Se o veículo atolá

O veículo tem um sistema de controle de tração que pode frequentemente ajudar a liberar um veículo atolado. Se estiver atolado demais para que o sistema de tração libere o veículo, desligue o sistema de tração e use o método de balanço.

Nunca gire as rodas em alta velocidade se o veículo estiver atolado. O método conhecido como balanço pode ajudar a desatolá-lo, mas tenha cuidado.

Cuidado

Se girarem a alta velocidade, os pneus poderão estourar, causando ferimentos a você e a outras pessoas. A transmissão ou outros componentes podem superaquecer. Em caso de atolamento, gire as rodas o menos possível. Não gire a velocidades superiores a 55 km/h, como indicado no velocímetro.

Nota: Girar as rodas poderá causar avarias em componentes do veículo e nos pneus. A transmissão pode ser danificada se as rodas giram em alta velocidade ao alternar para marchas mais altas ou mais baixas.

Balançar o veículo para soltá-lo

O método do balanço poderá ajudar quando o veículo está atolado. Para fazer isso, o motorista deve seguir os passos abaixo.

1. Gire a direção para a esquerda e para a direita para limpar a área em torno das rodas dianteiras.
2. Desligue qualquer sistema de tração e estabilidade. Consulte *Sistema de Controle de Tração (TCS) na página 9-38*. Consulte *Eletrônico de Estabilidade (ESC) na página 9-39*.
3. Passe o câmbio entre R (Ré) e uma marcha de avanço, girando as rodas o mínimo possível. Para evitar o desgaste da transmissão, aguarde até que as rodas parem de girar antes de trocar a marcha.
4. Solte o pedal do acelerador enquanto troca de marcha e pressione levemente o pedal do

9-18 Condução e operação

acelerador quando a transmissão estiver engatada. Girar lentamente as rodas para frente e para trás causa um movimento de balanço que pode liberar o veículo.

5. Se o veículo continuar atolado após algumas tentativas, ele deverá ser rebocado.

Partida e operação

Amaciamento de veículo novo

Use as seguintes precauções para os primeiros cem quilômetros para melhorar o desempenho e a economia do veículo e aumentar sua vida útil:

- Evite partidas com aceleração total.
- Não acelere o motor.
- Evite paradas bruscas, exceto em emergências. O que permitirá que os seus freios assentem adequadamente.
- Evite partidas rápidas, acelerações súbitas e direção em alta velocidade, para evitar danificar o motor e para economizar combustível.
- Evite aceleração total em marcha lenta.
- Não reboque nenhum outro veículo.

Posições da ignição

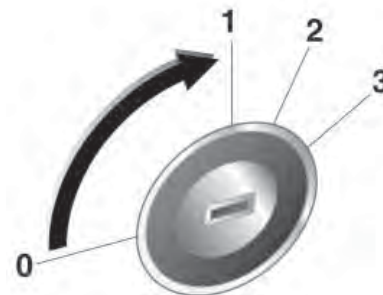

- 0:** Ignição desligada
- 1:** Com a ignição desligada, trava da direção liberada. Esta posição proporciona alimentação para alguns acessórios elétricos.
- 2:** Ignição ligada
- 3:** Partida

Condução e operação 9-19

Perigo

Não gire a chave para a posição 0 ou 1 enquanto dirige.

O motorista poderá perder o controle do veículo, os sistemas de freios e de assistência da direção poderão não funcionar e desativar os airbags, podem causar danos ao veículo, ferimentos ou, possivelmente, a morte.

Cuidado

Não deixe a chave na posição 1 ou 2 por intervalos de tempo longos enquanto o motor não está funcionando.

Isto descarregará a bateria.

Partida do motor

Partida do motor com o interruptor da ignição

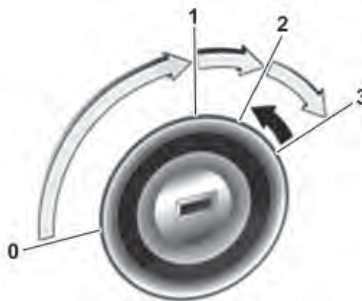

- Gire a chave para a posição 1, mova a direção levemente para soltar sua trava.
- Gire a chave para a posição 2 para ligar a ignição.
- **Transmissão manual:** mantenha o pedal da embreagem pressionado.

- **Transmissão automática:**

- mantenha o pedal do freio pressionado e mova a alavanca seletora para **P** ou **N**

- Não acelere

- Gire a chave para a posição 3 e solte-a para dar a partida no motor.

Antes de dar nova partida ou para desligar o motor, gire a chave de volta para 0.

Sistema Smart Start (sistema de partida inteligente)

O sistema Smart Start funciona por meio de um breve giro da chave da posição 2 para a posição 3. Não é preciso segurar a chave na posição 3, pois o sistema Smart Start acionará o motor de partida até que o motor do veículo comece a funcionar.

Nota:

- O veículo está equipado com um sistema de partida segura que evita a partida enquanto o

9-20 Condução e operação

motor está funcionando, mantendo a integridade do sistema.

- Periodicamente, verifique o nível do reservatório de gasolina (partida a frio) e complete o nível, se necessário, preferencialmente usando gasolina com aditivo.

Atenção

- Evite sair do veículo quando o motor estiver em funcionamento.
- Não deixe crianças no veículo com a chave na ignição. Elas poderão operar os vidros elétricos ou outros controles e até mesmo fazer com que o veículo se mova. Uma criança ou outras pessoas poderão sofrer ferimentos ou até mesmo a morte.

Partida do motor com o botão partida/parada

Perigo

Não pressione o botão partida/parada ao dirigir.

O motorista poderá perder o controle do veículo, os sistemas de freios e de assistência da direção poderão não funcionar e desativar os airbags, podem causar danos ao veículo, ferimentos ou, possivelmente, a morte.

Atenção

Nunca deixe crianças de qualquer idade no veículo sem supervisão.

Cuidado

Pressionar o botão partida/parada poderá dar a partida no motor quando a chave eletrônica estiver no veículo. Nunca deixe crianças de qualquer idade ou pessoas não familiarizadas com o veículo sozinhas. Elas podem se envolver em acidentes inesperados.

Desligue a ignição ao sair do veículo e sempre leve a chave eletrônica.

Condução e operação 9-21



- A chave eletrônica deve estar dentro do veículo
- **Transmissão manual:** mantenha o pedal da embreagem pressionado.
- **Transmissão automática:** mantenha o pedal do freio pressionado e mova a alavanca seletora para **P** ou **N**
- Não acelere
- Pressione o botão **Start/Stop**. O LED verde acenderá assim que o motor estiver funcionando

Para desligar o motor, pressione o botão novamente.

Nota:

- Em veículos equipados com chave eletrônica e transmissão manual (se disponível), caso o pedal da embreagem não seja totalmente pressionado, a partida do motor não será ativada.
- Em veículos equipados com chave eletrônica e transmissão automática, caso a alavanca seletora do câmbio não esteja colocada em **P** ou **N** e o pedal do freio não seja totalmente pressionado, a partida do motor não será ativada.

Desligamento do motor

- Pressione o botão **Start/Stop** enquanto o motor estiver funcionando e o veículo estiver parado para desligar o motor.
- Em caso de emergência, o motor pode ser desligado enquanto o veículo estiver em

movimento: pressione o botão **Start/Stop** duas vezes. Quando o motor não estiver funcionando, é necessária uma força consideravelmente maior para frear e dirigir.

Modo de energia acessório

Pressione o botão **Start/Stop** uma vez sem pressionar o pedal do freio: **Modo de energia acessória** está ativo, o LED amarelo no botão acende. Nesse modo, a trava da direção (quando disponível) é liberada e algumas funções elétricas estão funcionais.

Para dar a partida no motor quando estiver no **Modo de energia acessória**, pressione o pedal do freio (ou o pedal da embreagem, dependendo do modelo) e pressione o botão **Start/Stop** uma vez mais.

Ignição no modo de energia

Pressione e segure o botão **Start/Stop** por 5 segundos sem pressionar nenhum pedal: **Ignition**

9-22 Condução e operação

on power mode está ativa e o LED verde no botão acende. Neste modo, todas as funções elétricas estão funcionais.

Para dar a partida no motor no **Modo de energia de ignição ligada**, pressione o pedal do freio (ou o pedal da embreagem, dependendo do modelo) e pressione o botão **Start/Stop** uma vez mais.

Nota: Não coloque o controle remoto no compartimento de bagagem ou próximo demais da tela do centro de informações.

Operação de emergência

Se o controle remoto também falhar, a porta do motorista poderá ser travada ou destravada com a chave mecânica. Consulte Falha no sistema de controle remoto ou no sistema eletrônico de chave em *Sistema central de travamento na página 2-5*.

A chave mecânica só pode travar ou destravar a porta do motorista. As outras portas podem ser abertas ao usar a maçaneta interna duas vezes.

Em veículos com sistema de alarme antifurto, o alarme poderá ser acionado quando o veículo estiver destravado. Desative o alarme ligando a ignição.



Abra a tampa na parte inferior do suporte para copos, no console central. Desdobre a parte da chave eletrônica e insira-a conforme mostrado na figura.

Pressione o botão **Start/Stop**.

Para desligar o motor, pressione o botão **Start/Stop** por pelo menos 2 segundos.

Esta opção destina-se apenas a emergências. Consulte uma Concessionária ou Oficina Autorizada Chevrolet.

O recurso de chave eletrônica poderá não funcionar ou a distância de operação poderá mudar devido a interferências na frequência. Se isso ocorrer, abra e feche a porta usando a chave manualmente. Se a chave eletrônica não funcionar, é possível dar a partida no motor usando a operação de emergência. Se o motor não funcionar quando você usar a chave manualmente, consulte uma Concessionária ou Oficina Autorizada Chevrolet.

Situações em que isso pode ocorrer

- Quando uma chave eletrônica estiver perto de um transmissor de rádio, como uma estação de

Condução e operação 9-23

rádio, aeroporto, posto policial, escritório do governo, base, torre de transmissão ou porto.

- Quando você mantiver a chave eletrônica perto de um sistema móvel de rádio emissor e receptor ou de um telefone celular.
- Quando a chave eletrônica de outro veículo estiver sendo operada perto do seu veículo
- Quando a chave eletrônica estiver descarregada.

O sistema móvel de rádio emissor e receptor interno pode interferir no sistema elétrico do veículo. Use o sistema móvel de rádio emissor e receptor externo.

Siga sempre as leis e normas específicas do país em que se encontra.

Chave eletrônica desativada

Se você travar a porta usando uma chave eletrônica fora do veículo quando outra chave eletrônica

estiver dentro do veículo, a chave de dentro será desativada. Ela não poderá dar a partida no motor. A chave eletrônica desativada pode ser reativada quando você pressionar os botões novamente.

Campainha de advertência de chave eletrônica

A buzina soará três vezes continuamente para indicar que a chave eletrônica está dentro do veículo quando você sair do veículo e fechar a porta. A configuração desta função pode ser alterada na tela do centro de informações. Quando a chave eletrônica estiver muito próxima das portas ou das janelas, o veículo poderá reconhecer que a chave eletrônica está dentro do veículo e soar a buzina.

Reiniciar sem chave eletrônica

Quando a chave eletrônica não estiver dentro do veículo e o motor estiver em funcionamento, se você pressionar o botão **Start/Stop** para desligar o motor, o modo de ignição

mudará para ACC (LED: amarelo). (Depois de 5 minutos sem qualquer entrada, a ignição será automaticamente desligada.) É possível dar a partida no motor novamente acionando o freio e pressionando o botão **Start/Stop**. Se você pressionar o botão **Start/Stop** sem acionar o freio, a ignição será desligada (LED: desligado). E não será possível dar a partida novamente.

A chave eletrônica não funcionará nas seguintes situações

- Quando o veículo estiver no campo eletromagnético de alta frequência.
- Quando um equipamento elétrico que usa a mesma frequência da chave eletrônica estiver funcionando.
- Quando a bateria da chave eletrônica estiver descarregada ou tiver um problema.

9-24 Condução e operação

Interruptor de sobrecarga

A alimentação de combustível é interrompida automaticamente durante a utilização do freio motor, ou seja, quando o veículo é conduzido com uma marcha engatada, mas com o pedal do acelerador liberado.

Estacionamento

- Não estacione o veículo em uma superfície facilmente inflamável. A temperatura alta do sistema de escape pode inflamar a superfície.
- Acione sempre o freio de estacionamento sem pressionar o botão de liberação. Acione o mais firmemente possível em situações de declive ou aclave. Pressione o pedal do freio ao mesmo tempo para reduzir a força operacional.
- Desligue o motor e a ignição. Gire a direção até que a trava da direção engate.

- Se o veículo estiver em uma superfície nivelada ou em um aclave, para transmissão manual, engate a primeira marcha ou, para transmissão automática, ajuste a alavanca seletora para **P** antes de desligar a ignição. Em um aclave, gire as rodas dianteiras para fora do meio-fio.

Se o veículo estiver em um declive, para transmissão manual, engate a marcha à ré ou, para transmissão automática, ajuste a alavanca seletora para **P** antes de desligar a ignição. Gire as rodas dianteiras na direção do meio-fio.

- Feche os vidros.
- Trave o veículo e ative o sistema de alarme antifurto.

Estacionando sobre objetos que podem queimar



Antes de estacionar o veículo, certifique-se de que o terreno não possui qualquer material inflamável como grama, arbustos, gotas de combustível, etc. O escapamento é quente e poderá acarretar um incêndio.

 **Cuidado**

Objetos inflamáveis poderão tocar em partes do escapamento sob o veículo e queimar. Não estacione sobre papéis, folhas, grama seca ou outras coisas que possam queimar.

Sistema de escapamento

 **Perigo**

Os gases do escapamento do motor contêm monóxido de carbono venenoso, que é incolor e inodoro e pode ser fatal se inalado durante algum tempo. Se os gases do escapamento penetrarem no veículo, abra os vidros. Repare a causa da falha em uma Concessionária ou Oficina Autorizada Chevrolet. Evite conduzir com a tampa do compartimento de carga aberta, caso contrário podem entrar gases do escapamento no veículo.

Conversor catalítico

O conversor catalítico reduz a quantidade de substâncias nocivas no gás de escapamento.

 **Atenção**

Não mantenha o motor funcionando em áreas fechadas por mais tempo que o necessário para manobrar o veículo, porque o monóxido de carbono (CO), que não tem cor ou cheiro, é mortal se inalado durante algum tempo.

Defeitos ou funcionamento irregular do motor depois de uma partida a frio, perda significativa da potência do motor e outras anomalias podem indicar defeito no sistema de ignição. O veículo precisa ser rebocado. Busque a assistência de uma Concessionária ou Oficina Autorizada Chevrolet.

Cuidados com o conversor catalítico

Caso entre combustível não queimado no conversor catalítico, este componente poderá superaquecer e ser irreparavelmente danificado.

9-26 Condução e operação

Portanto, evite o seguinte:

- Insistir no procedimento de partida quando o motor apresentar dificuldades para ligar.
- Deixar o tanque de combustível secar.
- Evite dar partida no motor puxando ou empurrando.
- Demorar demais com o motor de arranque.

A penetração de água na tubulação de descarga pode danificar o conversor catalítico, pois ele trabalha em alta temperatura.

Evite a aplicação de qualquer produto sob o chassi do veículo. Alguns produtos químicos aumentam o risco de incêndio.

O uso de combustível com alto teor de enxofre pode provocar, sob determinadas condições de direção, a presença de um odor desagradável e inócuo proveniente dos gases do escapamento.

Para garantir um nível baixo de emissões de poluentes e a longevidade do sistema do conversor catalítico, todos os serviços de manutenção deverão ser realizados em uma Concessionária ou Oficina Autorizada Chevrolet.

Transmissão automática

A transmissão automática permite a mudança manual (modo manual) ou a mudança automática (modo automático).

Visor da transmissão



O modo ou a marcha selecionada é mostrado no visor da transmissão.

Alavanca seletora



P: posição estacionamento, as rodas estão travadas, só engate quando o veículo estiver parado e o freio de estacionamento aplicado.

R: marcha à ré, só engate quando o veículo estiver parado

N: ponto morto

D: modo automático.

Para mover a alavanca seletora travada na posição P, ligue a ignição, acione o pedal do freio e pressione o botão de liberação.

Para engatar **P** ou **R**, é necessário pressionar o botão de liberação.

Para dar a partida no motor, pressione o pedal de freio, com a alavanca de mudanças na posição **P** ou **N**.

Não acelere ao engatar a marcha. Nunca pressione o pedal do acelerador e o pedal do freio simultaneamente.

Quando uma marcha é engatada, o veículo começa lentamente a se mover quando o freio é liberado.

Perigo

Não mude para P (Estacionamento), N (Neutro) ou R (Marcha à ré) enquanto o veículo estiver se movendo. O motorista poderá perder o

(Continuação)

Perigo (Continuação)

controle do veículo e causar ferimentos. Mude para P (Estacionamento), N (Neutro) ou R (Marcha à ré) somente depois que o veículo estiver parado.

Cuidado

- Não mude para P (Estacionamento), N (Neutro) ou R (Marcha à ré) enquanto o veículo estiver se movendo. Isso poderá causar danos na transmissão. Mude para P (Estacionamento), N (Neutro) ou R (Marcha à ré) somente depois que o veículo estiver parado.
- Mudar de P (Estacionamento) ou N (Neutro) com o motor funcionando em alta rotação

(Continuação)

9-28 Condução e operação

Cuidado (Continuação)

poderá danificar a transmissão. Ao trocar de marcha, certifique-se de que o motor não está funcionando em alta rotação.

Os reparos não seriam cobertos pela garantia do veículo.

Freio do motor

Para usar o efeito de frenagem do motor, selecione uma marcha mais baixa durante a condução.

Balançar o veículo

Balançar o veículo só é permitido se ele atolar na areia, lama ou neve. Mova a alavanca seletora entre **D** e **R** repetidamente. Não acelere o motor e evite aceleração súbita. Consulte *Se o veículo atolar na página 9-17*.

Estacionamento

Engatando a posição Park (Estacionamento)

Use este procedimento para mudar para P (Estacionamento):

1. Segure o pedal do freio e acione o freio de estacionamento.
2. Mova a alavanca de câmbio para a posição **P** (Estacionamento).

Consulte *Freio de Estacionamento na página 9-36* para obter mais informações.

3. Gire a chave de ignição para **0** = Ignição desligada (veículo sem chave eletrônica) ou pressione o botão **Start/Stop**.
4. Remova a chave (veículo sem chave eletrônica) e leve-a com você.

Nota:

- A chave da ignição só deverá ser removida quando a alavanca seletora estiver na posição **P**.

- Ao sair do veículo, verifique se a alavanca seletora automática está em **P** (Estacionamento) para evitar excesso de consumo da carga da bateria e a possibilidade de descarga da bateria do veículo.

Deixando o veículo com o motor em funcionamento

Atenção

Pode ser perigoso deixar o veículo com o motor funcionando.

Ele poderá superaquecer e pegar fogo.

É perigoso sair do veículo se a marcha P (Estacionamento) e o freio de estacionamento não estiverem completamente engatados. O veículo pode rolar. Não deixe o veículo com o motor funcionando. Caso você deixe o motor funcionando, o veículo pode se mover bruscamente.

(Continuação)

Condução e operação 9-29

Atenção (Continuação)

Você pode se ferir ou ferir outras pessoas. Para certificar-se de que o veículo não se moverá, mesmo quando sobre uma superfície relativamente plana, sempre engate o freio de estacionamento e coloque a marcha em P (Estacionamento).

Se for necessário deixar o veículo com o motor em funcionamento, certifique-se de que o veículo esteja em **P** (Estacionamento) e que o freio de estacionamento esteja firmemente acionado antes de deixar o veículo.

Solte o botão e verifique se a alavanca seletora não pode ser movida para fora de **P** (Estacionamento).

Travamento de torque

O travamento de torque ocorre quando o peso do veículo exerce força demais sobre a lingueta-trava da transmissão. Isso ocorre ao estacionar em um declive com a transmissão na posição **P** (Estacionamento) antes que o freio de estacionamento seja acionado.

Para evitar o travamento de torque, acione o freio de estacionamento e então coloque a alavanca em **P** (Estacionamento). Para saber como, consulte "Engatando a posição Park (Estacionamento)" acima.

Se a trava de torque ocorrer, poderá ser necessário empurrar o veículo para cima no aclave por outro veículo para liberar a pressão na trava de estacionamento para que seja possível mover a alavanca do câmbio para fora da posição **P** (Estacionamento).

Para mover a alavanca do câmbio para fora da posição Estacionamento

O veículo está equipado com um sistema de controle da trava da marcha da transmissão automática. A trava do câmbio foi projetada para impedir o movimento da alavanca do câmbio para fora e **P** (Estacionamento), a não ser que a ignição esteja ligada e o pedal do freio acionado.

A liberação da trava da marcha está sempre em operação, exceto no caso de uma bateria descarregada com voltagem baixa (menos de 9-volts).

Se o veículo tiver uma bateria descarregada ou uma bateria com voltagem baixa, tente carregar ou dar a partida do motor com bateria com cabos auxiliares. Consulte *Partida do Motor com Cabos Auxiliares na página 10-53*.

Para movimentar a marcha da posição **P** (Estacionamento)

9-30 Condução e operação

1. Aplique o pedal do freio.
2. Ligue a ignição.
3. Pressione o botão da alavanca de marcha.
4. Mova a alavanca de marchas para a posição desejada.

Se ainda não conseguir movimentar a marcha da posição **P** (Estacionamento):

1. Libere totalmente o botão da alavanca de marcha.
2. Segure o pedal do freio e pressione o botão da alavanca de marcha novamente.
3. Mova a alavanca de marchas para a posição desejada.

Se a alavanca do câmbio ainda não puder ser movida de **P** (Estacionamento), consulte "Liberação da alavanca seletora" em *Corte de corrente na página 9-31*.

Modo manual

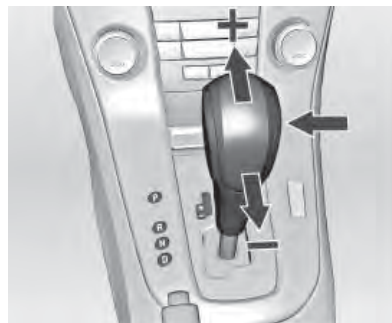

Quando a alavanca seletora estiver na posição D, mova para a esquerda e, a seguir, para a frente ou para trás.

+: Mude para uma marcha mais alta.

-: Mude para uma marcha mais baixa.

Se uma marcha mais alta for selecionada quando a velocidade do veículo estiver muito baixa, ou

uma marcha mais baixa quando a velocidade estiver muito alta, a mudança não é executada.

Se a velocidade do motor for muito baixa, a transmissão mudará automaticamente para uma marcha mais baixa acima de uma velocidade específica do veículo.

Não ocorre nenhuma mudança automática para uma marcha mais alta em rotações altas do motor.

Quando há uma troca de marchas na transmissão automática, a troca poderá não ser suave. Mas isso não é um problema com a transmissão automática.

Se o armazenamento padrão de câmbio do TCM (Módulo de controle da transmissão) for câmbio para cima/para baixo várias vezes, isso resultará em mudança suave da marcha.

Programas eletrônicos de condução

- Após uma partida a frio, o programa de temperatura operacional aumenta a velocidade do motor para trazer o conversor catalítico rapidamente à temperatura necessária.
- A função automática de câmbio neutro muda automaticamente para marcha lenta quando o veículo está parado com uma marcha dianteira engatada.

Kickdown (Kickdown)

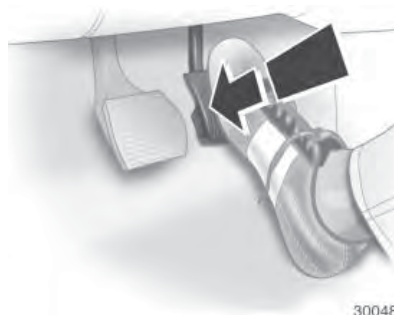

Para uma aceleração mais rápida, pressione e mantenha o pedal do acelerador até embaixo. A transmissão então muda para uma marcha mais baixa, dependendo da rotação do motor.

⚠ Atenção

Caso a transmissão automática esteja no modo manual, a redução de marcha não será realizada automaticamente.

Falha

Em caso de falha, a luz indicadora de anomalia do sistema de controle de emissões  acenderá. A transmissão não muda mais automática nem manualmente, pois está travada em uma determinada marcha.

Repare a causa da falha em uma Concessionária ou Oficina Autorizada Chevrolet.

Corte de corrente

Caso haja uma interrupção no fornecimento de energia, a alavanca seletora não poderá ser movida da posição P. A chave não pode ser retirada da ignição.

Se a bateria estiver descarregada, dê a partida no veículo usando cabos auxiliares *Partida do Motor com Cabos Auxiliares na página 10-53*.

Se a bateria não for a causa da falha, libere a alavanca seletora da forma a seguir.

9-32 Condução e operação

Solte a alavanca seletora

1. Acione o freio de estacionamento.



2. Abra a tampa à direita da alavanca seletora.



3. Insira uma chave de fenda na abertura até o ponto onde ela alcançar e mova a alavanca seletora da posição P. Se P for engatada de novo, a alavanca seletora ficará bloqueada na posição novamente. Dirija até uma Concessionária ou Oficina Autorizada Chevrolet assim que possível para verificar e consertar.
4. Feche a tampa.

Transmissão manual



Posições da alavanca de mudança:

● : Ponto morto

1 a 6: Primeira a sexta marchas

R: Marcha à ré

Marchas para frente

Pressione o pedal da embreagem e movimente a alavanca de câmbio de acordo com a figura. Ao engatar uma reduzida, não acelere demais o motor.

Condução e operação 9-33

Marcha à ré

Pressione o pedal da embreagem, puxe o anel para cima e mova a alavanca de câmbio na direção da posição **R**.

Nota: Coloque a alavanca de câmbio na posição **R** (marcha à ré) somente quando o veículo estiver parado e alguns segundos após pressionar o pedal da embreagem.

Se a marcha não engatar com facilidade, retorne a alavanca de volta ao neutro e retire o pé da embreagem, pressione novamente e repita a operação.

Cuidado

Não repouse a mão sobre a alavanca de câmbio durante a condução. A pressão poderá causar desgaste prematuro da transmissão. Os reparos não seriam cobertos pela garantia do veículo.

Cuidado

Não repouse o pé no pedal da embreagem enquanto estiver dirigindo ou parado. A pressão poderá causar desgaste prematuro da embreagem. Os reparos não seriam cobertos pela garantia do veículo.

Nota: O módulo eletrônico não evita danos ao motor devido a picos de alta rotação no caso de reduções de marcha inadequadas. Por exemplo:

- Ao tentar alternar da 4ª para 5ª marcha é engatada a 3ª marcha por engano.
- Desengatar o motor em um declive longo (e ao engatar novamente, usar uma marcha muito baixa).

Sob essas hipóteses, apesar do funcionamento do módulo eletrônico, a rotação do motor aumentará seja qual for a

quantidade de injeção de combustível. Isto poderá ultrapassar os limites de tolerância e levar a danos graves aos componentes internos do motor. Os reparos não seriam cobertos pela garantia do veículo.

9-34 Condução e operação

Freios

O sistema de frenagem compreende dois circuitos de frenagem independentes.

Em caso de falha do circuito de frenagem, o veículo ainda pode ser freado usando o outro circuito de frenagem. Contudo, o efeito de frenagem só é obtido quando o pedal de freio é pressionado firmemente. É necessário muito mais força para isso. A distância de frenagem é ampliada. Dirija até uma Concessionária ou Oficina Autorizada Chevrolet assim que possível para verificar e consertar.

Quando o motor não está funcionando, o suporte da unidade do servofreio desaparece depois que o pedal do freio é pressionado uma ou duas vezes. O efeito de frenagem não é reduzido, mas a frenagem requer uma força significativamente maior. É especialmente importante lembrar-se disso ao ser rebocado.

Cuidado

Se um dos circuitos falhar, o pedal do freio deverá ser pressionado com pressão maior, e a distância de frenagem poderá aumentar. Inspeção e repare o sistema de freios em uma Concessionária ou Oficina Autorizada Chevrolet.

Se o pedal do freio puder ser pressionado mais do que o normal, os freios podem estar precisando de reparo.

Consulte imediatamente uma Concessionária ou Oficina Autorizada Chevrolet.

Cuidado

Não dirija com o pé apoiado no pedal do freio. Isto acelerará o desgaste dos componentes do

(Continuação)

Cuidado (Continuação)

freio. Os freios poderão superaquecer, resultando em uma distância de frenagem mais longa e condições inseguras.

Atenção

Após dirigir em locais alagados, lavar o veículo ou usar excessivamente os freios ao descer uma ladeira acentuada, os freios poderão perder temporariamente seu poder de frenagem. Isto poderá ocorrer devido a componentes do freio molhados ou superaquecidos.

Caso os freios percam temporariamente o poder de frenagem devido ao superaquecimento: Alterne para

(Continuação)

Atenção (Continuação)

uma marcha mais lenta ao descer ladeiras. Não aplique os freios continuamente.

Se seus freios perderem a potência temporariamente devido à umidade nos componentes, o procedimento abaixo ajudará a restaurar o desempenho normal:

1. Verifique se há outros veículos atrás de você.
2. Mantenha uma velocidade segura, com bastante espaço para trás e para os lados.
3. Acione os freios levemente até que o desempenho seja restaurado.

Consulte *Luz de advertência do sistema de freios e embreagem* na página 5-20.

Sistema de freios antiblocantes (ABS)

O sistema de freios antiblocantes (ABS) evita o travamento das rodas.

O ABS começa a regular a pressão do freio assim que uma roda mostra uma tendência a travar. O veículo permanece dirigível, mesmo durante uma frenagem difícil.

O controle do ABS é notado por meio de um pulso no pedal do freio e do ruído do processo de ajuste.

Para conseguir a frenagem ideal, mantenha o pedal do freio totalmente pressionado por todo o processo de frenagem, apesar do fato de o pedal estar pulsando. Não reduza a pressão no pedal.

O controle de ABS pode ser reconhecido pela vibração e pelo ruído do processo de ABS.

Não diminua a força de acionamento do pedal de freio.

Lembre-se: O sistema de freios antiblocantes (ABS) não muda o tempo necessário para levar o pé ao pedal, e nem sempre reduz a distância de frenagem. Se você chegar perto demais do veículo da frente, não haverá tempo suficiente para acionar os freios caso o veículo pare ou reduza bruscamente. Sempre mantenha distância suficiente para frear, mesmo com o ABS.

Ao ligar o veículo depois que a ignição for ligada, você poderá ouvir sons mecânicos. Isto é normal durante a preparação do ABS.

Consulte *Lâmpada de advertência do sistema de freio antiblocante (ABS)* na página 5-21.

Como utilizar o ABS

Não bombeie o freio. Simplesmente mantenha o freio apertado com força e deixe o ABS funcionar. Pode ser que você ouça a operação da bomba do ABS o motor e sentir que o pedal do freio está pulsando, mas isso é normal.

9-36 Condução e operação

Frenagem em emergências

O ABS permite que você freie e conduza o veículo ao mesmo tempo. Em muitas emergências, a direção pode ser mais útil que as melhores práticas de frenagem possíveis.

Falha

⚠ Atenção

Se houver uma falha no ABS, as rodas podem travar em caso de uma frenagem mais brusca que o normal. Os benefícios oferecidos pelo ABS deixam de estar disponíveis. Enquanto as rodas estiverem travadas, o controle de direção do veículo será perdido e ele poderá desviar de sua rota.

Repare a causa da falha em uma Concessionária ou Oficina Autorizada Chevrolet.

Freio de estacionamento

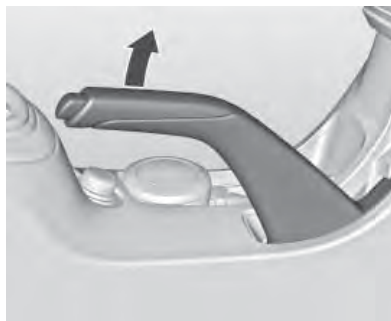

Acione sempre o freio de estacionamento com firmeza, sem operar o botão de liberação, e acione o mais firmemente possível em declives ou aclives.

Para liberar o freio de estacionamento:

1. Pressione o pedal do freio firmemente.
2. Puxe a alavanca ligeiramente para cima até que possa pressionar o botão de liberação.

3. Segure o botão de liberação e abaixe totalmente a alavanca.

Consulte *Luz de advertência do sistema de freios e embreagem* na página 5-20.

⚠ Perigo

Em veículos equipados com transmissão automática, se o freio de estacionamento não for acionado adequadamente e a alavanca da transmissão automática não estiver na posição P, o veículo poderá se mover, causando ferimentos letais ou danos ao veículo.

⚠ Cuidado

Nunca aplique o freio de estacionamento com o veículo em movimento. Isto poderá fazer o veículo rodar e causar ferimentos.

 **Cuidado**

Dirigir com o freio de estacionamento acionado pode causar superaquecimento do sistema de freios e desgaste ou dano prematuro às peças do sistema de freios. Antes de dirigir, certifique-se de que o freio de estacionamento está completamente desengatado e que a luz de advertência do freio está apagada.

Assistência de frenagem

Este veículo possui um recurso de assistência do freio projetado para ajudar o motorista na frenagem ou na diminuição da velocidade do veículo em condições de condução de emergência. Esse recurso usa automaticamente o módulo do controle do freio hidráulico do sistema de estabilidade como suplemento do sistema de freio hidráulico sob condições onde o

motorista tem que aplicar o pedal do freio rapidamente ou violentamente em uma tentativa de parar rapidamente ou diminuir a velocidade do veículo. O módulo do controle do freio hidráulico do sistema de estabilidade aumenta a pressão do freio em cada canto do veículo até que o ABS seja ativado. Uma pequena pulsação do pedal do freio ou o movimento do pedal durante este período é normal e o motorista deverá continuar a aplicar o pedal do freio conforme a necessidade da situação de condução. O recurso de assistência do freio irá desengatar automaticamente quando o pedal do freio for liberado ou a pressão do pedal do freio diminuir rapidamente.

Nota: Se o pedal do freio for pressionado de forma rápida e enérgica, a força máxima de frenagem será aplicada automaticamente (frenagem total). Mantenha uma pressão contínua no pedal do freio pelo tempo necessário para a frenagem total. A

força máxima de frenagem é reduzida automaticamente quando o pedal do freio é liberado.

9-38 Condução e operação

Sistemas de controle de tração

Sistema de Controle de Tração (TCS)

O Sistema de controle de tração (TCS) aumenta a estabilidade da direção quando necessário, independentemente do tipo de superfície de estrada ou aderência dos pneus, evitando que as rodas de tração patinem.

Tão logo as rodas de tração comecem a girar, a potência do motor é reduzida e a roda que estiver girando mais é freada individualmente. Isso melhora consideravelmente a estabilidade da direção do veículo em superfícies de rodagem escorregadias.

O TCS estará operacional tão logo o indicador de controle  apagar.

Quando o TCS estiver ativo,  piscará.

Atenção

Não deixe que esse recurso especial de segurança o tente assumir riscos durante a condução. Adapte a velocidade às condições da rodovia.

Consulte *Indicador/Luz de Advertência do Controle Eletrônico de Estabilidade (Electronic Stability Control - ESC) ou do Sistema de Controle de Tração (Traction Control System - TCS) na página 5-22.*

Desativação



O TCS pode ser desativado quando for necessário o giro das rodas de tração: pressione o botão  por cerca de 2 segundos.

O indicador de controle  acende. Consulte *Luz de sistema de controle de tração (TCS) desligado na página 5-23.*

O TCS é reativado pressionando o botão  novamente.

O TCS também será reativado automaticamente na próxima vez que a ignição for ligada.

Controle Eletrônico de Estabilidade (ESC)

O Controle eletrônico de estabilidade (ESC) melhora a estabilidade da direção quando necessário, independentemente do tipo de superfície de rodagem ou aderência dos pneus. Ele também impede que as rodas de tração patinem.

Tão logo o veículo começa a deslizar (subesterçar/sobresterçar), a potência do motor é reduzida e as rodas são freadas individualmente. Isso melhora consideravelmente a estabilidade da direção do veículo em superfícies de rodagem escorregadias.

O ESC estará operacional tão logo o indicador de controle  apagar.

Quando o ESC estiver ativo,  piscará.

Atenção

Não deixe que esse recurso especial de segurança o tente assumir riscos durante a condução. Adapte a velocidade às condições da rodovia.

Consulte *Indicador/Luz de Advertência do Controle Eletrônico de Estabilidade (Electronic Stability Control - ESC) ou do Sistema de Controle de Tração (Traction Control System - TCS)* na página 5-22.

Desativação



O ESC pode ser desativado mantendo o botão  pressionado por cerca de 7 segundos.

O indicador de controle  acende. Consulte *Luz de Controle eletrônico de estabilidade (ESC) desligado* na página 5-22.

O ESC é reativado pressionando o botão  novamente. Se o sistema TCS tiver sido desativado anteriormente, tanto o TCS quanto o ESC serão reativados.

9-40 Condução e operação

O ESC também será reativado automaticamente na próxima vez que a ignição for ligada.

Quando o sistema ESC está melhorando ativamente a estabilidade do veículo, reduza a velocidade e preste atenção dobrada à condição da estrada. O sistema ESC é apenas um dispositivo complementar do veículo. Quando o veículo excede seus limites físicos, ele não pode mais ser controlado. Portanto, não confie somente neste sistema. Mantenha uma direção segura.

Piloto automático

O controle de cruzeiro pode armazenar e manter velocidades acima de 23 km/h. Podem ocorrer variações das velocidades ao dirigir em aclives ou declives.

Atenção

O controle de velocidade de cruzeiro pode ser perigoso quando não é possível dirigir com segurança em velocidade constante. Não use o controle de velocidade de cruzeiro em estradas sinuosas ou em tráfego pesado.

O controle de velocidade cruzeiro pode ser perigoso em vias escorregadias. Em tais vias, mudanças rápidas na tração das rodas podem provocar derrapagem excessiva, e pode-se perder o controle do veículo. Não use o controle de velocidade de cruzeiro em vias escorregadias.

Nota: Por motivos de segurança, o controle de velocidade de cruzeiro não pode ser ativado até que o pedal do freio seja acionado pelo menos uma vez.

O veículo tem um Sistema de controle de tração (TCS) ou um Controle eletrônico de estabilidade (ESC) que começa a limitar o giro das rodas durante o uso do controle de velocidade de cruzeiro, fazendo com que o controle de velocidade de cruzeiro desengate automaticamente. Consulte *Sistema de Controle de Tração (TCS)* na página 9-38 ou *Controle Eletrônico de Estabilidade (ESC)* na página 9-39. Quando as condições da estrada permitirem seu uso seguro novamente, o controle de velocidade de cruzeiro poderá ser ligado.

Se o freio é acionado, o sistema de controle de velocidade de cruzeiro é desligado.

Condução e operação 9-41

Com a transmissão automática, só ative o controle de velocidade de cruzeiro no modo automático.

Consulte *Luz indicadora do controle de velocidade de cruzeiro* na página 5-24.



(On/Off)(Liga/Desliga): Aperte para ligar e desligar o controle de velocidade de cruzeiro.



RES/+ (Retomar/Acelerar): vire o botão giratório brevemente para cima para que o veículo retome uma velocidade definida

anteriormente ou segure-o para cima para acelerar. Se o controle de velocidade de cruzeiro já estiver ativo, use para aumentar a velocidade do veículo.

SET/- (Definir/Ponto morto): vire o botão giratório para baixo brevemente para definir a velocidade e ativar o controle de velocidade de cruzeiro. Se o controle de velocidade de cruzeiro já estiver ativo, use para reduzir a velocidade.

(Cancelar): Pressione para desengatar o controle de velocidade de cruzeiro sem apagar a memória definida da memória.

Para ligar

Pressione o interruptor de duas posições  na extremidade superior: o indicador de controle  acende em branco.

Nota: Se o botão de velocidade de cruzeiro estiver ativado ou quando não estiver em uso, ele pode ser bombeado e for para a velocidade

de cruzeiro quando não for desejado. Mantenha o interruptor do controle de velocidade de cruzeiro desligado quando a velocidade de cruzeiro não estiver sendo usada.

Ativação

1. Acelere até a velocidade desejada
2. Vire o botão giratório para **SET/-**. A velocidade atual é armazenada e mantida.
3. Tire o pé do pedal do acelerador.

Quando o controle de velocidade de cruzeiro tiver sido ajustado para a velocidade desejada, o indicador do controle de velocidade de cruzeiro  acenderá em verde no painel de instrumentos.

Aumentar a velocidade

Caso o controle de velocidade de cruzeiro já esteja ativado:

- Vire o botão giratório para cima para **RES/+**, segure-o até atingir a velocidade desejada e solte-o.

9-42 Condução e operação

- Para aumentar a velocidade do veículo em incrementos pequenos, vire o botão giratório para cima **RES/+** brevemente e solte-o.



Acelere gradativamente até a velocidade desejada e vire o botão giratório para **SET/-**.

Reduzir a velocidade

Caso o controle de velocidade de cruzeiro já esteja ativado:

- Vire o botão giratório em direção a **SET/-** e segure-o até atingir a velocidade menor desejada e solte-o.
- Para reduzir a velocidade do veículo em incrementos pequenos, vire o botão giratório brevemente em direção a **SET/-**.

Desativação

Pressione o botão : o indicador de controle  acende em branco.

Desativação automática:

- velocidade do veículo inferior a 23 km/h,
- o pedal do freio é pressionado,
- o pedal da embreagem é pressionado,
- alavanca seletora em N,
- velocidade do motor em uma faixa muito baixa,
- o Sistema de controle de tração (TCS) ou Controle eletrônico de estabilidade (ESC) está em funcionamento.

Retomar velocidade armazenada

Se o controle de cruzeiro estiver em uma velocidade desejada, ele será desarmado se você pisar no pedal do freio ou da embreagem (na transmissão manual) sem apagar a velocidade ajustada na memória.

Quando o veículo atingir 40 km/h ou mais, vire o botão giratório para cima brevemente em direção a **RES/+**. O veículo retornará à velocidade definida anteriormente.

Nota: Se a diferença entre a velocidade atual e a armazenada for maior do que 40 km/h, o veículo não poderá retomar a velocidade armazenada.

Ultrapassando enquanto o controle de velocidade de cruzeiro está em uso



Use o pedal do acelerador para acelerar a velocidade do veículo. Ao tirar o pé do acelerador, o veículo irá reduzir para a velocidade previamente definida do controle de velocidade de cruzeiro. Enquanto pressiona o pedal do acelerador ou logo depois de liberar a neutralização do controle de velocidade de cruzeiro, virar brevemente o botão giratório em direção a **SET-** resultará na

definição do controle de velocidade de cruzeiro para a velocidade atual do veículo.

Usando o controle de velocidade de cruzeiro em acivos

O desempenho do controle de velocidade de cruzeiro dependerá da velocidade do veículo, da carga e de quão íngreme é o aclave. Ao subir ladeiras íngremes, pode ser necessário pisar no acelerador para manter a velocidade do veículo. Ao descer ladeiras, pode ser necessário acionar o freio ou reduzir a marcha para manter a velocidade do veículo. Quando o freio é acionado, o sistema de controle de velocidade de cruzeiro é desligado.

Para desligar

Pressione o interruptor  na extremidade inferior: o indicador de controle  desliga no painel de instrumentos. A velocidade armazenada é apagada. Desligar a ignição também apaga a velocidade armazenada.

Sistemas de detecção de objetos

Auxiliar de estacionamento (caso disponível)

Sensor de estacionamento



O sensor de estacionamento facilita estacionar medindo a distância entre o veículo e obstáculos na parte traseira do mesmo fornecendo

9-44 Condução e operação

avisos sonoros. Entretanto, o motorista é totalmente responsável pela manobra de estacionamento.

O sistema consiste em quatro sensores de estacionamento ultrassônicos no para-choque traseiro.

Nota: Este equipamento pode não estar disponível em seu país ou modelo de veículo.

Consulte *Auxiliar de estacionamento ultrassônico* na página 5-22.

Ativação

O sistema é ativado automaticamente quando a marcha à ré é engatada.

Um obstáculo é indicado por avisos sonoros. O intervalo entre avisos torna-se mais curto à medida que o veículo se aproxima do obstáculo. Quando a distância é menor que aproximadamente 40 cm, o aviso sonoro torna-se contínuo.

Desativação

O sistema será desativado automaticamente quando:

- o veículo for dirigido acima de 10 km/h.
- a marcha à ré for desengatada.
- ocorrer uma falha no sistema.

Falha

No caso de uma falha no sistema, a luz indicadora  se acende.

Além disso, se o sistema não funciona devido a condições temporárias como sensores cobertos de neve, a luz indicadora  se acende.

Repare a causa da falha em uma Concessionária ou Oficina Autorizada Chevrolet.

Dicas importantes sobre os sistemas auxiliares de estacionamento

Atenção

Sob certas circunstâncias, várias superfícies reflexivas sobre objetos ou roupas, bem como fontes externas de ruído podem fazer com que o sistema não detecte os obstáculos corretamente.

Cuidado

- A sensibilidade do sensor poderá ser reduzida por influências externas, como camadas sobre a superfície do sensor (gelo, neve, lama, sujeira, envernizamentos/pinturas múltiplas, etc.).

(Continuação)

Condução e operação 9-45

Cuidado (Continuação)

- O sensor poderá detectar um objeto inexistente ("distúrbio de eco") causado por distúrbios acústicos externos, por exemplo, outro sistema de estacionamento.
- O sensor poderá detectar um objeto inexistente ("distúrbio de eco") causado por distúrbios mecânicos externos, por exemplo, lavagem de carros, chuva, condições de vento extremas, granizo, etc.
- O desempenho do auxílio de estacionamento pode ser reduzido pela alteração da posição do sensor por alterações externas do veículo como abaixar o para-choque durante a vida útil devido a: mudanças de temperatura, troca de pneus,

(Continuação)

Cuidado (Continuação)

- carregamento do veículo, abaixar/tuning do veículo, etc.
- Condições específicas se aplicam a veículos altos (por ex. veículos off-road, minivans, transportadores). A identificação de objetos na parte superior do veículo não poderá ser garantida.
 - O desempenho do sistema de auxílio de estacionamento poderá ser reduzido pelo acoplamento acústico do veículo causado pelo congelamento. Objetos com uma secção transversal muito pequena podem não ser detectados.

Câmera de ré (RVC) (se disponível)

A câmera retrovisora auxilia o motorista ao dar marcha à ré exibindo uma vista da área atrás do veículo.

A vista da câmera é exibida no Visor gráfico de informações (GID).

Atenção

A câmera de ré não substitui a visão do motorista. Observe que objetos fora do campo de visão da câmera e dos sensores do auxiliar de estacionamento avançado, ou seja, abaixo do para-choque ou sob o veículo, não são exibidos.

Não dê marcha à ré no veículo olhando somente no visor gráfico, e verifique os arredores atrás e em torno do veículo antes de dar marcha à ré.

9-46 Condução e operação

Nota: Este equipamento pode não estar disponível em seu país ou modelo de veículo.

Ativação

A câmera retrovisora é automaticamente ativada quando a marcha à ré é engatada.

A ativação ou desativação da câmera de ré pode ser alterada no menu **Configurações** no Visor gráfico de informações (GID). Consulte *Personalização do Veículo* na página 5-30.

Desativação

A câmera é desativada quando uma certa velocidade de avanço é excedida, se a marcha à ré não é engatada por aproximadamente 10 segundos ou se a alavanca da transmissão está em P.

A ativação ou desativação da câmera de ré pode ser alterada no menu **Configurações** no Visor gráfico de informações (GID). Consulte *Personalização do Veículo* na página 5-30.

Falha

Mensagens de falha são exibidas com  na linha superior no Visor gráfico de informações (GID).

A câmera de ré poderá não operar adequadamente quando:

- estiver escuro nos arredores,
- o sol ou o feixe dos faróis dianteiros estiver brilhando diretamente na lente da câmera,
- gelo, neve, lama ou qualquer outra coisa cobrir a lente da câmera. Limpe a lente, lave-a com água e seque-a com um pano macio,
- a tampa do compartimento de carga não estiver fechada corretamente,
- o veículo sofreu um acidente na parte traseira,
- houver mudanças extremas de temperatura.

Repare a causa da falha em uma Concessionária ou Oficina Autorizada Chevrolet.

Combustível

Combustível recomendado

Podem ser usados combustíveis com qualquer porcentagem de etanol ou gasolina. O combustível deve ser aprovado pela legislação de seu país.

O uso de combustível com classificação de octano muito baixa poderá reduzir a potência e o torque do motor e aumentar ligeiramente o consumo de combustível.

Cuidado

Utilizar combustível com um índice de octanas demasiadamente baixo pode provocar combustão descontrolada e danos no motor.

Aditivos para combustível

Veículos com o sistema ECOTEC 6 - (etanol e gasolina)

Recomendamos a adição de um frasco de aditivo ACDelco Flexpower a cada quatro abastecimentos completos ou 200 L do tanque de combustível, nas seguintes condições:

- Em veículos que não forem dirigidos por mais de duas semanas ou só forem usados para curta distância e nem todo dia.
- Em veículos em que aditivos para combustível não sejam normalmente usados.

Cuidado

Nunca use aditivo para gasolina em etanol e vice-versa.

Reservatório de partida a frio

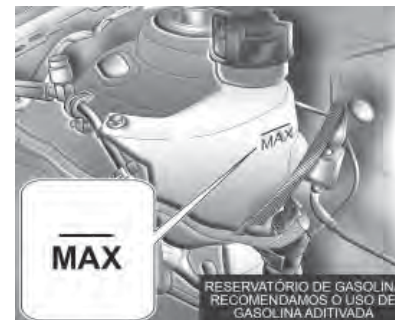

Abastecimento do tanque

Verifique semanalmente o nível do reservatório de combustível para partida a frio e assegure-se de mantê-lo sempre cheio.

Recomendamos sempre usar gasolina aditivada.

Para reabastecer, siga os procedimentos:

1. Desligue o motor.

9-48 Condução e operação

2. Abra o capô.
3. Retire a tampa do reservatório de partida a frio, girando-a no sentido anti-horário.
4. Reabasteça o tanque de combustível para partida a frio usando a marca de referência.
5. Recoloque a tampa do reservatório de partida a frio, girando-a no sentido horário.
6. Feche o capô.

Nota:

- Mantenha o reservatório de partida a frio sempre abastecido com gasolina aditivada.
- Lembre-se de abastecer o reservatório de partida a frio com gasolina de boa qualidade. Não abasteça o reservatório de partida a frio com outro combustível que não seja gasolina. O motor do veículo pode sofrer danos graves se o reservatório de combustível para

partida a frio estiver abastecido com outro combustível (diesel, etanol etc.).

Abastecendo o tanque

Perigo

Antes de reabastecer, desligue o motor e todos os aquecedores externos com câmaras de combustão. Desligue todos os telefones celulares.

Ao reabastecer siga as instruções operacionais e de segurança do posto de gasolina.

Perigo

O combustível é inflamável e explosivo. Não fume ou provoque chamas e/ou faíscas abertas.

(Continuação)

Perigo (Continuação)

Se o veículo tiver cheiro de combustível, repare a causa dessa situação imediatamente em uma Concessionária ou Oficina Autorizada Chevrolet.

Cuidado

Se utilizar um combustível de grau inadequado ou colocar aditivos para combustível incorretos no tanque de combustível, o motor e o conversor catalítico poderão ser seriamente danificados.

Ao abastecer o tanque, certifique-se de utilizar o combustível correto (gasolina ou etanol) correspondente ao veículo. O veículo poderá ser

(Continuação)

Condução e operação 9-49

Cuidado (Continuação)

seriamente danificado caso abasteça diesel em um veículo flex.

⚠ Cuidado

Por questões de segurança, recipientes de combustível, bombas e mangueiras devem ser adequadamente aterrados. A eletricidade estática pode incendiar o vapor de combustível. Você poderá se queimar e o veículo poderá ser danificado.

⚠ Cuidado

Em caso de combustível inadequado, não ligue a ignição.

A portinhola do bocal de abastecimento de combustível está localizada na parte traseira direita do veículo.



A portinhola do bocal de abastecimento de combustível só pode ser aberta se o veículo estiver destravado. Para abrir a portinhola de combustível, aperte e solte a borda central traseira. Quando a pressão aplicada for removida, a portinhola do combustível será parcialmente aberta por força de mola.



A tampa pode ficar pendurada no suporte da portinhola.



9-50 Condução e operação

Cuidado

Limpe imediatamente todo combustível que transbordar.

Nota: Para evitar danificar o recipiente, que recoleta os gases oriundos do tanque de combustível e, conseqüentemente, reduz a contaminação do ambiente, reabasteça o tanque de combustível lentamente e, após a terceira desconexão automática do bocal de abastecimento da bomba, interrompa o reabastecimento.

Tampa do tanque de combustível

Somente uma tampa genuína oferece funcionalidade total.

Cuidado

Se usar um lavador quando o veículo estiver destravado, a portinhola de abastecimento de combustível pode ser aberta e danificada durante a lavagem.

Certifique-se de travar a portinhola de abastecimento de combustível usando o botão de travamento central.

Não feche a tampa de enchimento de combustível quando o veículo estiver trancado.

Sistema ECOTEC 6 - motores a etanol e gasolina

Qualquer proporção de etanol e gasolina pode ser usada.

O sistema de injeção eletrônica de combustível, através de sinais recebidos de diversos sensores, ajusta o funcionamento do motor de acordo com o combustível a ser

usado. Tenha certeza da origem do combustível. O uso de combustível com especificação inadequada pode causar danos irreversíveis ao motor.

Depois de reabastecer, dirija o veículo por aproximadamente 10 minutos, especialmente se o combustível predominante tiver sido alterado.

Para dar a partida no motor com etanol pela manhã: Com intervalos de cerca de 10 segundos entre uma partida e outra. Após três tentativas, mantenha o acelerador totalmente pressionado e retire o pé assim que o motor ligar.

Condução e operação 9-51



A etiqueta adesiva acima contém uma indicação do tipo de combustível e se localiza na portinhola do bocal de enchimento de combustível do veículo.

Nota: Verifique o nível no reservatório de partida a frio e mantenha-o sempre abastecido (de preferência com gasolina aditivada).

Evite danos

Nunca use um combustível que não atenda as recomendações de qualidade ou que contenha aditivos metálicos à base de manganês.

Nunca adicione um aditivo ao tanque de combustível de seu veículo recomendado para combustíveis diferentes, pois o motor, os injetores de combustível, o catalisador e todos os sensores do sistema anticontaminação provavelmente sofrerão danos graves que não serão cobertos pela garantia do veículo.

Bicos injetores

Os bicos injetores dos veículos Chevrolet são do tipo autolimpantes e não requerem nenhuma limpeza periódica.

Filtro de combustível

Troque o filtro de combustível de acordo com os intervalos recomendados no Plano de Manutenção.

Nota: Como ele trabalha sob uma pressão mais alta que os sistemas convencionais, o sistema de injeção de combustível exige alguns cuidados de manutenção. Troque o

filtro e as mangueiras de combustível somente por peças originais GM.

10-1 Cuidados com o veículo

Cuidados com o veículo

Informações gerais

Acessórios e alterações	10-2
Levantamento do veículo	10-4
Armazenamento do veículo	10-4
Informações sobre emissões	10-5

Verificações no veículo

Como fazer reparos	10-6
Capô	10-7
Vista geral do compartimento do motor	10-9
Óleo do motor	10-10
Fluido da transmissão automática	10-12
Fluido de transmissão manual	10-13
Filtro de ar do motor	10-13
Líquido de arrefecimento do motor	10-13
Superaquecimento do motor	10-15
Ventoinha do motor	10-17

Fluido da direção hidráulica	10-18
Líquido do lavador	10-18
Freios	10-19
Fluido de freios	10-19
Bateria	10-20
Substituição da palheta do limpador	10-21

Substituição de lâmpadas

Substituição de lâmpadas	10-23
Lâmpadas halógenas	10-23
Faróis de neblina	10-25
Lanternas traseiras	10-26
Luzes dos sinalizadores de direção laterais	10-28
Lâmpada da placa de licença	10-29
Lanternas traseiras de neblina	10-30
Luzes internas	10-31
Iluminação do painel de instrumentos	10-32

Sistema elétrico

Fusíveis	10-32
Bloco de fusíveis do compartimento do motor	10-33
Bloco de fusíveis do painel de instrumentos	10-40

Ferramentas do veículo

Ferramentas	10-44
-------------	-------

Rodas e pneus

Rodas e pneus	10-45
Pressão dos pneus	10-46
Inspeção dos pneus	10-47
Profundidade da banda de rodagem	10-47
Rodízio de pneus	10-48
Troca de roda	10-49
Pneu reserva	10-51

Partida do motor com cabos auxiliares

Partida do motor com cabos auxiliares	10-53
---------------------------------------	-------

Reboque

Reboque do veículo	10-55
--------------------	-------

Cuidados com o veículo 10-2

Cuidados com a aparência

Limpeza externa	10-58
Limpeza interna	10-60

Informações gerais

Acessórios e alterações

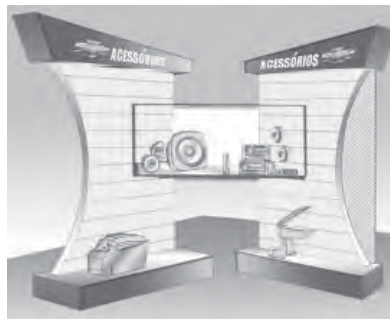

Visando atender seus requisitos de conforto e personalização do veículo, a General Motors desenvolve e oferece opcionais de fábrica e acessórios aprovados para instalação através da Concessionária ou Oficina Autorizada Chevrolet.

Este manual foi impresso na data indicada na capa e contém informações baseadas em um

veículo totalmente equipado com os opcionais e acessórios disponíveis na data especificada na capa. Por isto, poderá haver diferenças entre o conteúdo do Manual e a configuração do seu veículo, que pode não ter alguns dos itens ali mencionados.



A fatura de venda do veículo emitida no seu distribuidor detalha todos os itens, opcionais e acessórios instalados originalmente.

A referida fatura, junto com o Manual de Vendas supracitado, deverão ser consultados sempre

10-3 Cuidados com o veículo

que se aplicar a garantia da General Motors aos seus produtos. A General Motors reserva-se o direito de implementar quaisquer alterações em seus produtos para atender a qualquer momento as solicitações e expectativas do cliente.

Recomendamos usar Peças e Acessórios Genuínos e componentes aprovados pela fábrica específicos para o seu tipo de veículo. Não podemos avaliar ou garantir a confiabilidade de outros produtos - ainda que tenham aprovação concedida por entidade reguladora ou similar.

Não faça nenhuma modificação no sistema elétrico, p.ex. alterações nas unidades de controle eletrônico (chip tuning).

Nota: Devido à tecnologia aplicada no sistema eletrônico, não instale qualquer tipo de equipamento elétrico que não seja genuíno nos chicotes elétricos do veículo, como do alarme, dos vidros elétricos, das

travas elétricas, da ignição e/ou do combustível, do sistema de áudio (por exemplo, rádio e módulo de potência), sistema de ar condicionado, iluminação auxiliar, dentre outros. Assim, o veículo pode sofrer danos, como avaria elétrica, falha de comunicação entre os componentes eletrônicos, sua imobilização ou até mesmo incêndio devido à sobrecarga do sistema. **ESTAS SITUAÇÕES NÃO SÃO COBERTAS PELA GARANTIA.**

A Rede de Concessionárias ou Oficinas Autorizadas Chevrolet é qualificada e tem o conhecimento apropriado para instalar acessórios genuínos que são compatíveis com o sistema eletrônico disponível no veículo.

Concessionária ou Oficina Autorizada Chevrolet



É importante saber que se o seu veículo apresentar qualquer anomalia, você poderá levá-lo na Concessionária ou Oficina Autorizada Chevrolet para repará-lo, dentro ou fora o período de garantia, para ser atendido por profissionais altamente qualificados. Se for necessária qualquer explicação adicional, procure o Gerente de Serviços.

Cuidados com o veículo 10-4

Cuidado

Este veículo foi projetado tendo em mente, dentre outros aspectos, a segurança total de seus passageiros. Dessa forma, sua montagem na fábrica usa parafusos com adesivo trava-rosca. Se os parafusos forem removidos por alguma razão, deverão ser substituídos por novos parafusos genuínos com o código correto. Além disso, também será essencial uma limpeza efetiva da peça que for fixada com o parafuso com adesivo trava-rosca, para assegurar um aperto perfeito e uma reação físico-química eficaz dos compostos químicos de travamento ao usar um parafuso novo. Assim, recomendamos enfaticamente que os sistemas de segurança do veículo (freios, bancos, suspensão, cintos de

(Continuação)

Cuidado (Continuação)

segurança, etc.), bem como serviços que afetem indiretamente tais sistemas, sejam sempre executados pela Concessionária ou Oficina Autorizada Chevrolet. Para obter mais detalhes, consulte uma Concessionária ou Oficina Autorizada Chevrolet.

Levantamento do veículo

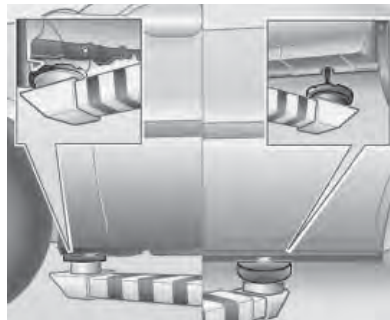

O local dos pontos de apoio de um elevador ou macaco tem de ser aplicado somente nos locais indicados nas figuras, nas porções dianteira e traseira, nas áreas entre o local para instalação do macaco e as caixas das rodas.

Nota: Se os apoios dos elevadores ou os macacos forem metálicos, use uma proteção de borracha para evitar danos ao veículo.

Armazenamento do veículo

Inatividade por período prolongado

Se o veículo precisar ficar guardado durante vários meses:

- Lave e encere o veículo.
- Limpe e proteja as vedações de borracha.
- Troque o óleo do motor.
- Esgote o reservatório do líquido do lavador.

10-5 Cuidados com o veículo

- Verifique o anticongelante e a proteção anticorrosiva do líquido de arrefecimento.
- Calibre a pressão dos pneus para o valor especificado para carga total.
- Estacione o veículo em local seco e bem ventilado. Engate a primeira marcha ou a marcha à ré ou coloque a alavanca seletora em **P** para evitar que o veículo se mova.
- Não acione o freio de estacionamento.
- Abra o capô, feche todas as portas e tranque o veículo.
- Desconecte a garra do borne negativo da bateria. Cuide para que todos os sistemas sejam desligados, p.ex. o sistema de alarme antifurto.

Retorno à condição de atividade

Quando o veículo for recolocado em operação:

- Conecte a garra do borne negativo da bateria. Ative o sistema eletrônico dos vidros elétricos.
- Verifique a pressão dos pneus.
- Encha o reservatório do líquido do lavador.
- Confira o nível de óleo do motor.
- Confira o nível do líquido de arrefecimento.

Informações sobre emissões



- O nível máximo de emissão de CO (monóxido de carbono) permitido para a sincronia de marcha lenta e ignição especificada (avanço inicial) é de 0,5%. Isto se aplica ao combustível padrão especificado para testes de emissão.
- A descarga de emissões pelo cárter de óleo para a atmosfera deve ser zero em qualquer condição do veículo.

Cuidados com o veículo 10-6

- Este veículo é equipado com um sistema antipoluição de gases de evaporação do tanque de combustível (cânister).
- Este veículo atende os limites de emissão, como o Programa para Controle da Poluição do Ar por Veículos Motorizados (PROCONVE), de acordo com a Resolução 18/86 do CONAMA e atualizações vigentes na data de fabricação.
- A rotação da marcha lenta não é regulável. O módulo de controle eletrônico (ECM) calcula eletronicamente a porcentagem de CO e os ajustes da marcha lenta.
- Nos veículos com o sistema ECOTEC 6 - etanol e gasolina - pode ser usada qualquer mistura (em qualquer proporção) de etanol e gasolina (aprovados pela legislação brasileira) encontrados nos postos de abastecimento brasileiros. O sistema de injeção eletrônica de combustível, através de sinais

recebidos de diversos sensores, ajusta o funcionamento do motor de acordo com o combustível usado. Certifique-se da origem do combustível, pois se estiver adulterado poderá, causar danos irreversíveis ao motor.

- Convém usar, de preferência, o combustível aditivado encontrado nos postos brasileiros.

Nota: O uso de combustível que não seja o especificado poderá comprometer o desempenho do veículo, causar danos ao sistema de injeção ou até danificar o motor. Esse tipo de dano não é coberto pela garantia do veículo.

Verificações no veículo

Como fazer reparos



Atenção

Execute verificações no compartimento do motor apenas quando a ignição estiver desligada.

(Continuação)

10-7 Cuidados com o veículo

Atenção (Continuação)

A ventoinha de arrefecimento pode começar a funcionar mesmo com a ignição desligada.

⚠ Perigo

O sistema de ignição usa uma tensão extremamente alta. Não toque nele.

Capô Abertura



Puxe a alavanca de liberação e devolva-a à posição original.



Puxe o engate de segurança para a direita e abra o capô.

⚠ Atenção

Quando o motor estiver quente, certifique-se de tocar apenas no isolamento de espuma do suporte do capô para evitar queimaduras.

Entrada de ar. Consulte *Entrada de ar* na página 8-7.

Cuidados com o veículo 10-8

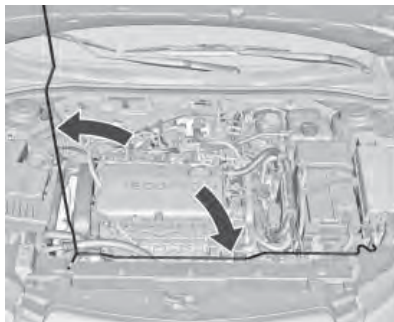

Prenda o suporte do capô.

Fechamento

Antes de fechar o capô, pressione a haste de sustentação para dentro do prendedor.

Baixe o capô e deixe-o engatar no trinco. Verifique se o capô ficou totalmente fechado.

⚠ Atenção

Sempre observe as seguintes precauções: Puxe a borda frontal do capô para certificar-se que esteja bem travado antes de dirigir o veículo.

Não puxe a alavanca de destravamento do capô enquanto o veículo estiver em movimento.

Não dirija o veículo com o capô aberto. Um capô aberto atrapalhará a visão do motorista.

Operar o veículo com o capô aberto poderá levar a uma colisão, resultando em danos ao veículo, ferimentos ou até mesmo a morte.

10-9 Cuidados com o veículo

Vista geral do compartimento do motor

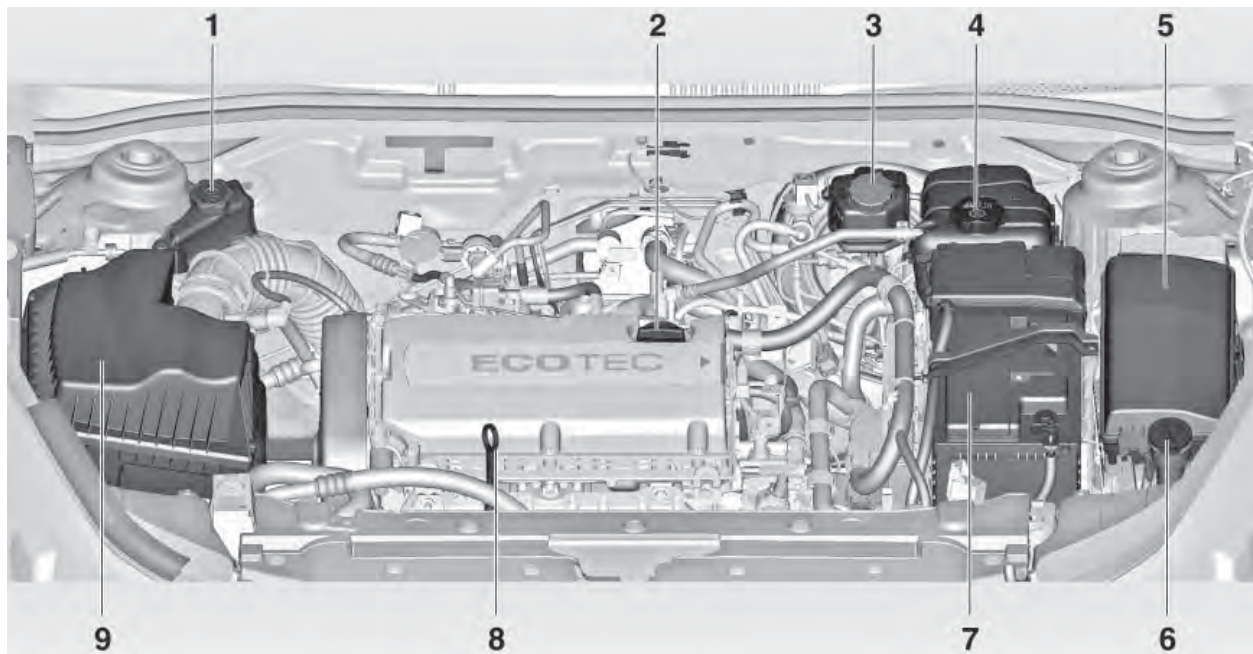

Cuidados com o veículo 10-10

1. Reservatório de partida a frio. Consulte *Reservatório de partida a frio* na página 9-47.
2. Óleo do motor. Consulte *Óleo para motor* na página 10-10.
3. Reservatório do fluido de freios. Consulte *Fluido de freios* na página 10-19.
4. Líquido de arrefecimento do motor. Consulte *Líquido de arrefecimento do motor* na página 10-13.
5. Caixa de fusíveis. Consulte *Bloco de fusíveis do compartimento do motor* na página 10-33.
6. Reservatório do fluido do lavador. Consulte *Fluido do lavador* na página 10-18.
7. Bateria. Consulte *Bateria* na página 10-20.
8. Vareta de nível do óleo do motor, consulte "Verificar o nível do óleo do motor" em *Óleo para motor* na página 10-10.

9. Filtro de ar do motor. Consulte *Filtro de ar do motor/elemento* na página 10-13.

Óleo do motor

Troca do óleo do motor

Com o motor quente, troque o óleo a cada 5.000 km ou 6 meses, o que ocorrer primeiro, se o veículo for dirigido em "Condições de uso severo".

Se o veículo não for dirigido em condições severas, troque o óleo a cada 10.000 km ou 12 meses, o que ocorrer primeiro. Troque-o sempre com o motor aquecido.

Nota: Troque o óleo de acordo com os intervalos de tempo ou a quilometragem percorrida, pois os óleos perdem suas propriedades de lubrificação não apenas devido ao funcionamento do motor, mas também ao envelhecimento. Preferivelmente, troque o óleo na Concessionária ou Oficina Autorizada Chevrolet, assegurando

assim o uso do óleo especificado para manter a integridade dos componentes do motor. Os danos causados por óleo não especificado não são cobertos pela garantia.



Especificação e viscosidade do óleo, consulte *Fluidos e lubrificantes recomendados* na página 11-9.

Confira o nível do óleo semanalmente ou antes de fazer uma viagem. Considera-se consumo normal de óleo até 0,8 L de óleo para cada 1.000 km rodados.

10-11 Cuidados com o veículo

Deve-se conferir o nível do óleo com o veículo nivelado e o motor (que deve estar na temperatura normal de operação) desligado.

Espere pelo menos dez minutos antes de conferir o nível, para que o acúmulo normal do óleo no motor esorra para o cárter. Se o óleo estiver frio, pode demorar um pouco mais para voltar ao cárter.

Verificação do nível de óleo do motor

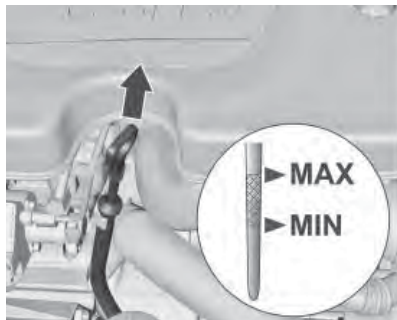

É aconselhável verificar manualmente o nível do óleo do motor antes de iniciar uma viagem longa.

Verifique com o veículo em uma superfície plana. O motor precisa estar na temperatura de operação e desligado por pelo menos 10 minutos.

Retire a vareta, limpe-a, insira-a até que ela pare, puxe-a e leia o nível do óleo do motor.

Insira a vareta até ela parar e gire-a por meia volta.

Adicione óleo somente se o nível atingir a marca Inferior **MIN** na vareta de nível ou, se ela estiver abaixo dessa marca, no máximo 1 litro e, a seguir, verifique o nível novamente.

Cuidado

Nunca misture tipos diferentes de qualidades de óleo. Use somente a qualidade e viscosidade do óleo especificadas neste manual. O uso de outro óleo diferente do especificado poderá causar danos ao motor e cancelar a garantia. Verifique com uma Concessionária ou Oficina Autorizada Chevrolet se o óleo é aprovado pela especificação Dexos 1.

Cuidados com o veículo 10-12



O nível do óleo não deve ficar acima da marca superior (**MAX**) da vareta. Se isto ocorrer, haverá, por exemplo, aumento no consumo do óleo, encharcamento das velas e formação excessiva de carvão.

Cuidado

Óleo do motor em excesso deverá ser drenado ou retirado por sucção.

Capacidades. Consulte *Capacidades e especificações na página 12-13.*

Coloque a tampa e aperte-a.

A estabilização do consumo do óleo ocorrerá depois que o veículo rodar alguns milhares de quilômetros. Só então será possível determinar seu consumo real.

Atenção

O óleo do motor é um agente nocivo e, se ingerido, poderá causar doenças ou a morte.

Mantenha-o longe do alcance de crianças.

Evite o contato repetitivo ou prolongado com a pele.

Lave as áreas expostas com água e sabão ou um limpador de mãos.

(Continuação)

Atenção (Continuação)

Tome muito cuidado ao drenar o óleo do motor, pois ele poderá estar quente suficiente para queimá-lo.

Filtro de óleo - Substituição

Substitua o filtro de óleo a cada 10.000 Km ou a cada 12 meses, o que ocorrer primeiro.

Nota: Troque o óleo preferencialmente em uma Concessionária ou Oficina Autorizada Chevrolet.

Fluido da transmissão automática

Como verificar o fluido da transmissão automática

Não é necessário verificar o nível do fluido da transmissão.

10-13 Cuidados com o veículo

Um vazamento do fluido da transmissão é o único motivo para perda do fluido. Se ocorrer vazamento, leve o veículo a uma Concessionária ou Oficina Autorizada Chevrolet assim que possível.

O veículo não está equipado com uma vareta de nível do fluido da transmissão.

Há um procedimento especial para verificar e trocar o fluido da transmissão em caso de vazamento. Como esse procedimento é difícil, ele deverá ser realizado em uma Concessionária ou Oficina Autorizada Chevrolet.

Nota: A Chevrolet usa e recomenda lubrificantes, fluidos e produtos químicos ACDelco e recomenda Peças Originais GM.

Especificação do óleo, consulte *Fluidos e lubrificantes recomendados na página 11-9*.

Fluido de transmissão manual

Como verificar o fluido da transmissão manual

Não é necessário verificar o nível do fluido de transmissão manual.

Um vazamento do fluido da transmissão é o único motivo para perda do fluido. Se ocorrer vazamento, leve o veículo a uma Concessionária ou Oficina Autorizada Chevrolet assim que possível.

Nota: A Chevrolet usa e recomenda lubrificantes, fluidos e produtos químicos ACDelco e recomenda Peças Originais GM.

Especificação do óleo, consulte *Fluidos e lubrificantes recomendados na página 11-9*.

Filtro de ar do motor

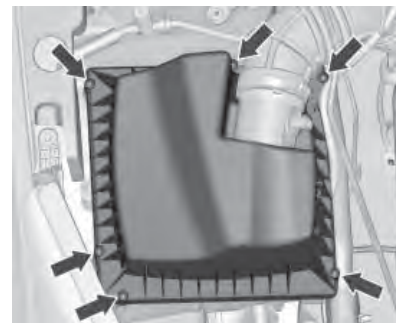

Para trocar o filtro de ar do motor, desatarraxe os 6 parafusos e remova o compartimento do filtro.

Nota: A Chevrolet recomenda Peças Genuínas GM.

Líquido de arrefecimento do motor

Tome cuidado para que a concentração de anticongelante seja suficiente.

Cuidados com o veículo 10-14

Nota:

- Troque o líquido de arrefecimento em uma Concessionária ou Oficina Autorizada Chevrolet, pois é preciso drenar o ar do sistema ao reabastecer.
- Antes de adicionar líquido de arrefecimento, limpe o sistema de arrefecimento.

⚠ Cuidado

Use somente anticongelante aprovado.

Nota: A Chevrolet usa e recomenda lubrificantes, fluidos e produtos químicos ACDelco e recomenda Peças Originais GM.

Especificação, concentração e período de troca do anticongelante, consulte *Fluidos e lubrificantes recomendados na página 11-9*.

Nível do líquido de arrefecimento

⚠ Cuidado

Um nível baixo demais do líquido de arrefecimento pode causar danos no motor.

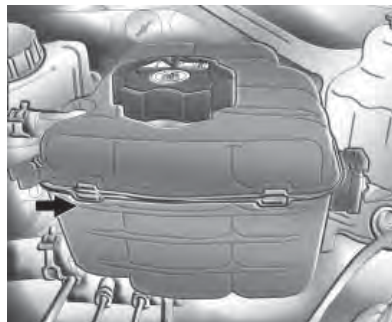

Se o sistema de arrefecimento estiver frio, o nível do líquido de arrefecimento deverá estar próximo à marca mostrada na figura. Caso o nível esteja abaixo dela, aguarde

até que o sistema de arrefecimento esteja frio, remova a tampa do reservatório e encha-o até a marca mostrada na figura, adicionando uma mistura de água neutra e aditivo para radiador (consulte Líquido de arrefecimento do motor).

Instale a tampa e aperte-a firmemente.

⚠ Cuidado

O tanque de compensação e sua tampa têm limitadores de fixação. Para fechar a tampa, aperte-a lentamente e, quando houver resistência, pare de girá-la. Se a tampa exceder o limitador, a tampa e o tanque de compensação serão danificados, causando problemas de funcionamento no sistema de arrefecimento que, por sua vez, podem causar danos ao motor. Esses danos não são cobertos pela garantia.

10-15 Cuidados com o veículo

Nota: O aditivo para radiador (vida longa, de cor alaranjada) não deve ser misturado a aditivos padrão (cor verde) ou a outros produtos, como óleo solúvel C. As misturas reagem, formando uma borra que pode levar à obstrução do sistema e, conseqüentemente, ao superaquecimento do motor. Em caso de troca do tipo de aditivo, primeiro lave o sistema.

Nota: Caso necessite reabastecer constantemente, visite uma Concessionária ou Oficina Autorizada Chevrolet para verificar a tampa do sistema (ou vazamentos ocasionais) e para trocar o líquido de arrefecimento para obter a concentração apropriada.

Atenção

Os vapores e os líquidos muito quentes que saem do sistema de arrefecimento podem explodir e causar queimaduras sérias. Eles

(Continuação)

Atenção (Continuação)

estão sob pressão, e se a tampa do reservatório de expansão for aberta mesmo que parcialmente, os vapores poderão ser expulsos em alta velocidade. Nunca remova a tampa do reservatório de expansão quando o motor e o sistema de arrefecimento estiverem quentes. Se for necessário remover a tampa do reservatório de expansão, aguarde até que o motor esfrie.

Atenção

Deixe o motor esfriar antes de abrir a tampa. Abra a tampa com cuidado, liberando a pressão lentamente.

Caso detecte qualquer anormalidade na temperatura do motor (por exemplo, a luz de aviso

da temperatura do líquido de arrefecimento liga no painel de instrumento), verifique imediatamente o sistema de arrefecimento.

Complete com uma mistura de água desmineralizada e anticongelante aprovados para o veículo. Instale a tampa e aperte-a bem. Procure uma Concessionária ou Oficina Autorizada Chevrolet para verificar a concentração do anticongelante e consertar a causa da perda do líquido.

Se o nível estiver normal e a temperatura alta persistir, entre em contato com uma Concessionária ou Oficina Autorizada Chevrolet para identificar e consertar a falha.

Superaquecimento do motor

A luz indicadora de temperatura do líquido de arrefecimento do veículo está localizada no painel de instrumentos. Ela indica o aumento da temperatura do motor.

Cuidados com o veículo 10-16

Nota: Se o motor funcionar sem líquido de arrefecimento, seu veículo poderá sofrer danos sérios. Neste caso, os reparos não serão cobertos pela garantia.

Superaquecimento do motor sem formação de vapor

Se você notar o aviso de superaquecimento e não houver sinais de formação de vapor, o problema poderá não ser tão sério. Algumas vezes, o motor superaquece quando:

- Ao conduzir o veículo em uma subida acentuada com altas temperaturas ambiente.
- Ao parar o veículo depois de dirigir em alta velocidade.
- O veículo foi conduzido em marcha lenta durante um percurso longo.

Se não houver mudanças ou sinais de formação de vapor, observe o seguinte procedimento durante aproximadamente um minuto:

1. Desligue o sistema de ar condicionado
2. Tente manter o motor sob carga (use uma marcha na qual o motor fique em baixa rotação).

Se o aviso de superaquecimento desaparecer, continue dirigindo. Por questões de segurança, dirija lentamente por aproximadamente dez minutos.

Se a escala do indicador de temperatura baixar para a posição normal, continue dirigindo.

Se a temperatura do líquido de arrefecimento não cair, estacione o veículo imediatamente.

Se ainda assim não aparecerem sinais de formação de vapor, ligue o motor em marcha lenta por aproximadamente dois ou

três minutos, com o veículo parado, e observe se o aviso de superaquecimento desliga.

Se o aviso de superaquecimento continuar ligado, desligue o motor, peça aos passageiros que saiam do veículo e aguarde até que ele esfrie. Fica a seu critério abrir ou não o compartimento do motor, mas procure assistência técnica imediatamente. Se você abrir o compartimento do motor, verifique o reservatório de expansão do líquido de arrefecimento. O mesmo deverá ser como especificado. Se o nível cair, significa que pode haver um vazamento no sistema.

Cuidado

Se o líquido de arrefecimento na parte interna do reservatório de expansão estiver fervendo, não faça nada e aguarde até que esfrie.

10-17 Cuidados com o veículo

Cuidado

- As mangueiras do aquecedor e as mangueiras do radiador, bem como outras partes do motor, podem esquentar muito. Não as toque, pois poderá se queimar.
- Caso exista algum vazamento, não ligue o motor, pois o líquido de arrefecimento poderá ser perdido, causando queimaduras. Antes de dirigir o veículo, repare os vazamentos.

Superaquecimento com formação de vapor



Cuidado

- Os vapores gerados pelo superaquecimento do motor podem causar queimaduras graves, mesmo que você só abra um pouco o compartimento do motor. Fique distante do motor ao observar a emissão de vapor. Desligue o motor, peça aos

(Continuação)

Cuidado (Continuação)

- passageiros para saírem do veículo e espere que o motor esfrie. Antes de abrir o compartimento do motor, aguarde até que não haja mais sinais de vapor do líquido de arrefecimento.
- Se o veículo continuar em movimento com o motor superaquecido, os líquidos poderão escapar devido à alta pressão. Você e outras pessoas poderão se queimar gravemente. Desligue o motor superaquecido, saia do veículo e espere que o mesmo esfrie.

Ventoinha do motor

Se não houver sinal de vazamentos, verifique a operação da ventoinha do motor. Seu veículo está equipado com uma ventoinha elétrica. Se houver

Cuidados com o veículo 10-18

superaquecimento do motor, ela terá de ser acionada. Se isto não acontecer, será preciso efetuar o conserto. Desligue o motor. Consulte uma Concessionária ou Oficina Autorizada Chevrolet.

Cuidado

Os ventiladores e outras partes móveis do motor podem causar ferimentos sérios. Mantenha mãos e roupas afastadas de partes móveis quando o motor estiver funcionando.

Cuidado

- Os vapores e os líquidos muito quentes que saem do sistema de arrefecimento em ebulição podem explodir e causar queimaduras graves. Eles estão sob pressão, e se a tampa do reservatório de

(Continuação)

Cuidado (Continuação)

expansão for aberta mesmo que parcialmente, os vapores poderão ser expulsos em alta velocidade. Nunca remova a tampa do reservatório de expansão quando o motor e o sistema de arrefecimento estiverem quentes. Se for necessário remover a tampa do reservatório de expansão, aguarde até que o motor esfrie.

- O aditivo longa vida para o sistema de arrefecimento é venenoso e deve ser manuseado com cuidado.

Nota: Para evitar danos ao veículo e facilitar a partida quando o motor estiver quente (devido à evaporação do combustível), o sistema da ventoinha de arrefecimento do motor poderá ser ativado por um certo período, mesmo após o desligamento do veículo por um

determinado tempo, dependendo da temperatura ambiente e da temperatura do motor.

Fluido da direção hidráulica

O veículo está equipado com um sistema de direção elétrica.

Nenhum fluido ou manutenção geral é necessário.

Líquido do lavador



10-19 Cuidados com o veículo

Encha com água limpa misturada com uma quantidade adequada de aditivo para limpeza de para-brisa.

Nota: A Chevrolet usa e recomenda lubrificantes, fluidos e produtos químicos ACDelco e recomenda Peças Originais GM.

Para encher o reservatório de fluido do lavador do para-brisa:

- Use apenas aditivo do lavador pronto para uso disponível comercialmente para este propósito.
- Não utilize água de torneira. Os minerais presentes na água de torneira podem entupir a tubulação do lavador do para-brisa.
- Se for provável que a temperatura do ar caia abaixo do ponto de congelamento, utilize aditivo com propriedades anticongelantes suficientes.

Freios

Na eventualidade de um espessamento mínimo da pastilha do freio,  acende.

É possível continuar dirigindo, mas substitua a pastilha do freio assim que possível.

Quando as novas pastilhas do freio forem instaladas, não freie bruscamente sem necessidade nas primeiras viagens.

Nota: Essa função pode não estar disponível em seu veículo.

Fluido de freios

Atenção

O fluido de freio é venenoso e corrosivo. Evite contato com os olhos, a pele, tecidos e superfícies pintadas.

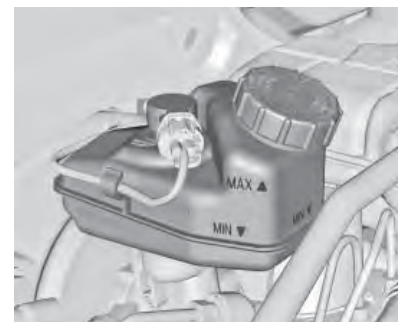

O nível do fluido de freios precisa estar entre as marcas **MIN** e **MAX**.

O reabastecimento do fluido de freio não é recomendado pois há uma relação entre o nível do fluido, o sistema de embreagem e o desgaste da pastilha de freio. Consulte uma Concessionária ou Oficina Autorizada Chevrolet para verificar o nível caso esteja abaixo da marca de mínimo especificada no reservatório, o vazamento deve ser corrigido e o fluido substituído.

Cuidados com o veículo 10-20

Nota: A Chevrolet usa e recomenda lubrificantes, fluidos e produtos químicos ACDelco e recomenda Peças Originais GM.

Especificação do fluido de freio e da embreagem, consulte *Fluidos e lubrificantes recomendados na página 11-9*.

Bateria

A bateria do veículo não precisa de manutenção.

Baterias não são resíduos domésticos. Elas devem ser descartadas em um ponto de coleta de reciclagem adequado.

Deixar o carro inativo por mais de 4 semanas pode fazer com que a bateria seja descarregada. Desconecte a garra do borne negativo da bateria.

Assegure-se de que a ignição seja desligada antes de conectar ou desconectar a bateria do veículo.

⚠ Atenção

Mantenha materiais que emitem calor longe da bateria para evitar explosão. A explosão da bateria poderá resultar em danos ao veículo e ferimentos graves ou morte.

Evite contato com os olhos, a pele, tecidos e superfícies pintadas. O fluido contém ácido sulfúrico, que pode causar ferimentos e danos em caso de contato direto. Em caso de contato com a pele, limpe a área com água e procure um médico imediatamente.

Mantenha-o longe do alcance de crianças.

Não incline uma bateria aberta.

Proteção contra descarga da bateria, consulte *Proteção de energia da bateria na página 6-9*.

Reciclagem obrigatória da bateria



Sempre que trocar a bateria, deixe a antiga no revendedor (resolução CONAMA 401/08, de 04/11/08):

- Todo consumidor/usuário final deve devolver a bateria usada do veículo. Ela não deve ser jogada fora no lixo comum.
- A Concessionária ou Oficina Autorizada Chevrolet onde você comprou a bateria do veículo deve aceitar a devolução da

10-21 Cuidados com o veículo

bateria usada e depois enviá-la ao fabricante para fins de reciclagem.

Cuidado

Riscos ao entrar em contato com a solução ácida e o chumbo:

- Composição básica: chumbo, ácido sulfúrico diluído e plástico.
- Caso a solução ácida e o chumbo contidos na bateria sejam descartados no ambiente de uma maneira incorreta, poderão contaminar o solo, o subsolo e a água, bem como causar riscos à saúde de seres humanos.
- Se houver contato acidental com os olhos ou a pele com esses produtos, as partes afetadas deverão ser lavadas

(Continuação)

Cuidado (Continuação)

imediatamente com água e será necessário procurar cuidados médicos.

- Sempre que a bateria for carregada, mantenha-a na posição horizontal para evitar vazamento pelo respiro.

Prevenção de danos aos componentes eletrônicos



Para evitar a pane de componentes eletrônicos, nunca desconecte a bateria com o motor ligado.

Sempre que for desconectá-la, solte primeiro o cabo negativo e depois o positivo. Não inverta a posição dos cabos.

Ao reconectar, ligue primeiro o cabo positivo e depois o negativo.

Substituição da palheta do limpador



Cuidados com o veículo 10-22

Levante a alavanca do limpador. Pressione a porca de travamento, puxe a palheta para baixo e remova-a.

Limpadores de para-brisa funcionando adequadamente são essenciais para a visão clara e a direção segura. Verifique regularmente as condições das palhetas do limpador. Substitua palhetas duras, quebradiças ou rachadas ou as que espalham sujeira no para-brisa.

Material estranho no para-brisa ou nas palhetas do limpador pode reduzir a eficiência dos limpadores. Se as palhetas não estiverem limpando adequadamente, limpe o para-brisa e as palhetas com um bom limpador ou detergente suave. Enxágue-os completamente com água.

Repita o processo, se necessário. Não existe nenhuma maneira de remover traços de silicone do vidro. Portanto, nunca aplique polidor com

silicone no para-brisa do veículo ou se formarão listras que prejudicarão a visão do motorista.

Não utilize solventes, gasolina, querosene ou solvente de tinta para limpar os limpadores. Eles são fortes e podem danificar as palhetas e as superfícies pintadas.

Palheta do limpador no vidro traseiro (modelo hatch)



Levante levemente a haste do limpador. Desencaixe a palheta do limpador conforme ilustrado na figura e retire-a.

Fixe a palheta do limpador levemente angulada na haste do limpador e empurre-a até engatar.

Abaixe a haste do limpador com cuidado.

10-23 Cuidados com o veículo

Substituição de lâmpadas

Desligue a ignição e o interruptor relevante ou feche as portas.

Segure uma lâmpada nova apenas pela base! Não toque no vidro da lâmpada com as mãos nuas.

Utilize apenas o mesmo tipo de lâmpada para troca.

Troque as lâmpadas do farol pela parte interna do compartimento do motor.

Aplicação	Potência (W)
Compartimento de bagagem	8
Leitura (dianteira)	5
Leitura (traseira)	5
Porta-luvas	8
Farol alto	60
Farol baixo	55

Aplicação	Potência (W)
Sinal de direção dianteiro	21
Sinal de direção traseiro	21
Sinal de direção lateral	5
Lanterna (dianteira)	5
Lanterna (traseira)	5
Luz de neblina (dianteira)	35
Luz de neblina (traseira)	21
Luz de parada	21
Marcha à ré	16
Lâmpada da placa de licença	5 (x2)

Nota: Depois de dirigir em chuva pesada ou de uma lavagem, as lentes dos faróis dianteiros e das lanternas traseiras podem ficar embaçadas.

Essa condição é causada pela diferença de temperatura entre a parte interna e externa da lâmpada.

Isso é similar à condensação dos vidros dentro do veículo durante a chuva e não indica um problema com o veículo.

Se vazar água para dentro do circuito da lâmpada, leve o veículo para inspeção na Concessionária ou Oficina Autorizada Chevrolet.

Lâmpadas halógenas

Substituição de lâmpadas

Farol baixo e farol alto

1. Desconecte a tomada de conexão da lâmpada.

Cuidados com o veículo 10-24

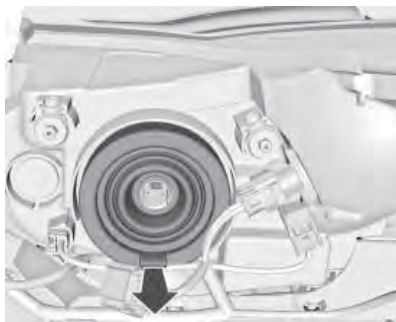

2. Remova a tampa de proteção.

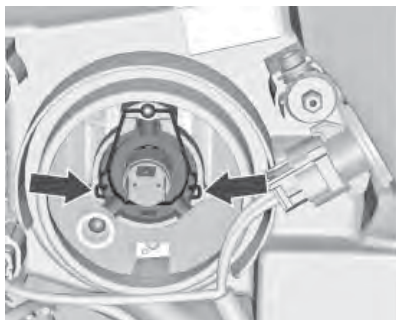

3. Pressione o clipe de mola, solte-o e gire-o para cima.

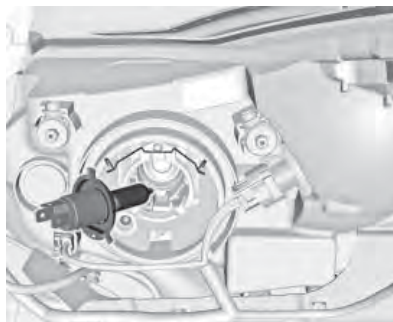

4. Remova a lâmpada do compartimento do refletor.
5. Quando instalar uma nova lâmpada, engate os apoios nos recessos do refletor.
6. Engate o clipe de mola.
7. Posicione a tampa de proteção do farol e feche-a.
8. Ligue o plugue do conector na lâmpada.

Lanternas laterais

1. Desconecte a tomada de conexão da lâmpada.

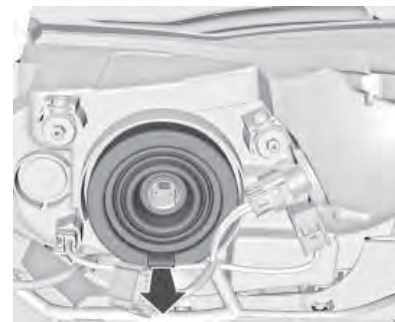

2. Remova a tampa de proteção.



3. Remova o suporte lateral da lâmpada do refletor.

10-25 Cuidados com o veículo

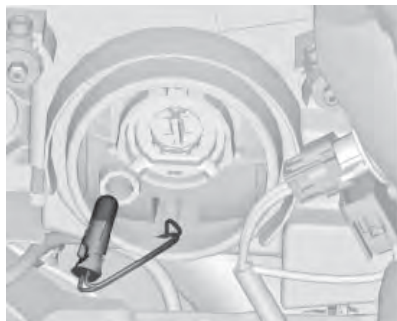

4. Remova a lâmpada do soquete.
5. Insira a nova lâmpada.
6. Insira o suporte no refletor.
7. Posicione a tampa de proteção do farol e feche-a.
8. Ligue o plugue do conector na lâmpada.

Luzes indicadoras dos sinalizadores dianteiros de direção



1. Gire o suporte da lâmpada no sentido anti-horário e solte-o.

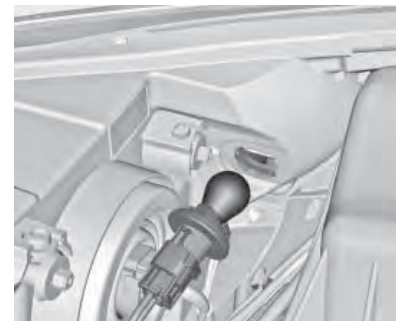

2. Empurre a lâmpada levemente para dentro do soquete, gire no sentido anti-horário, remova-a e troque-a.
3. Insira o suporte da lâmpada no refletor, gire em sentido horário para prendê-lo.

Faróis de neblina

Faça a troca das lâmpadas em uma Concessionária ou Oficina Autorizada Chevrolet.

Cuidados com o veículo 10-26

Lanternas traseiras

Modelo Sedã



1. Abra as duas tampas.
2. Desatarraxe ambos os parafusos.
3. Remova a unidade da lanterna traseira. Tome cuidado para que o duto do cabo permaneça em posição.

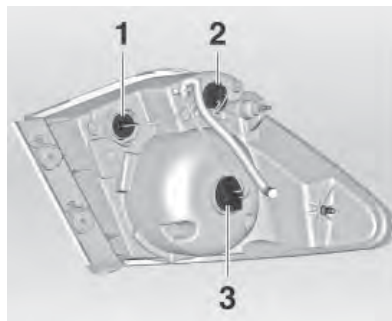

4. Luz de ré (1)
Luz do sinalizador de direção (2)
Lanterna/luz de freio (3)

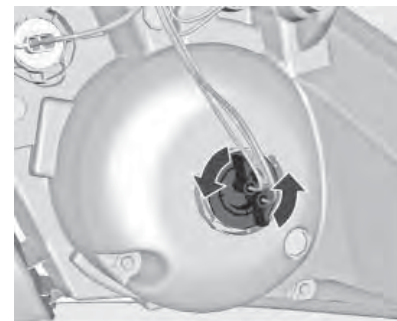

5. Gire o suporte da lâmpada no sentido anti-horário.

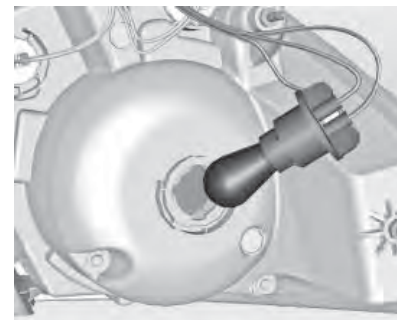

10-27 Cuidados com o veículo

6. Remova o suporte da lâmpada. Empurre a lâmpada ligeiramente para dentro do soquete, gire no sentido anti-horário, remova-a e troque-a.
7. Insira o suporte da lâmpada na unidade da lanterna traseira e atarraxe-a no lugar. Conecte o plugue. Instale a unidade da lanterna traseira na carroceria e aperte os parafusos. Feche as tampas e encaixe-as.
8. Ligue a ignição, opere e verifique todas as lâmpadas.

Modelo Hatch



1. Abra as três tampas.
2. Solte os três parafusos.
3. Remova a unidade da lanterna traseira. Tome cuidado para que o duto do cabo permaneça em posição.

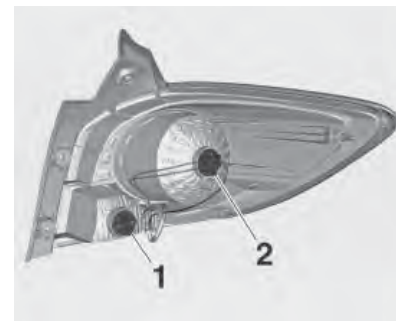

4. Luz do sinalizador de direção (1)
Lanterna/luz de freio (2)

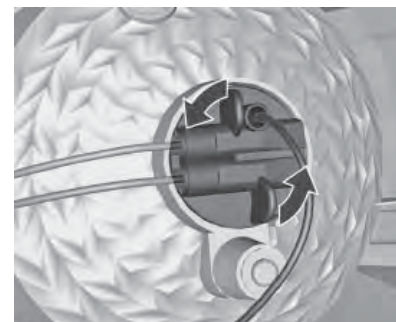

Cuidados com o veículo 10-28

5. Gire o suporte da lâmpada no sentido anti-horário.

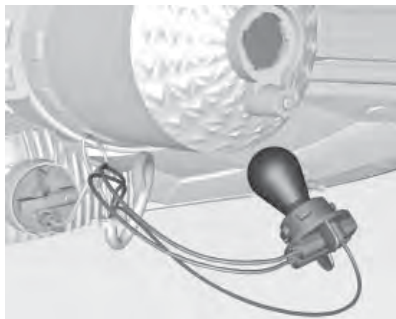

6. Remova o suporte da lâmpada. Empurre a lâmpada ligeiramente para dentro do soquete, gire no sentido anti-horário, remova-a e troque-a.
7. Insira o suporte da lâmpada na unidade da lanterna traseira e atarraxe-a no lugar. Conecte o plugue. Instale a unidade da lanterna traseira na carroceria e aperte os parafusos. Feche as tampas e encaixe-as.

8. Ligue a ignição, opere e verifique todas as lâmpadas.

Luz de ré

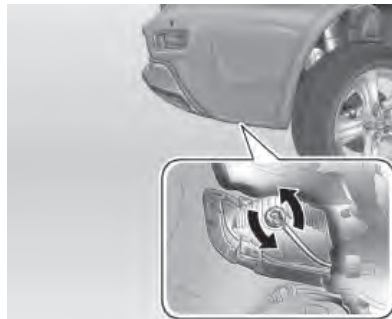

1. Gire o suporte da lâmpada no sentido anti-horário.
2. Remova a lâmpada do soquete e substitua-a.
3. Insira o suporte no refletor.
4. Insira o suporte da lâmpada no conjunto da luz de ré e gire-o no sentido horário.

Luzes dos sinalizadores de direção laterais

1. Empurre a luz na direção da parte dianteira do veículo e remova-a.
2. Gire o suporte da lâmpada no sentido anti-horário.
3. Puxe a lâmpada para fora do suporte e substitua-a.
4. Reinstale na ordem inversa.

Nota: Recomendamos realizar esse serviço em uma Concessionária ou Oficina Autorizada Chevrolet.

10-29 Cuidados com o veículo

Lâmpada da placa de licença

Modelo Sedã

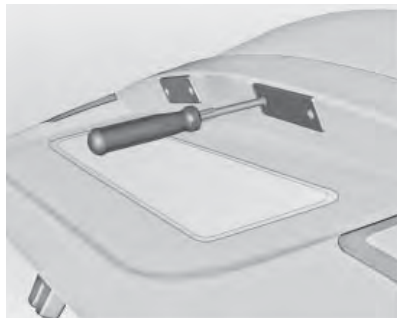

1. Desatarraxe ambos os parafusos.



2. Remova o compartimento da lâmpada para baixo, tomando cuidado para não puxar o cabo. Gire o suporte da lâmpada no sentido anti-horário para soltá-la.
3. Remova a lâmpada do suporte e troque-a.
4. Insira o suporte da lâmpada no alojamento e gire em sentido horário.
5. Insira o alojamento da lâmpada e prenda usando uma chave de fenda.

Modelo Hatch



1. Inserir uma chave de parafusos no alojamento da lâmpada, pressionar para o lado e soltar a mola.
2. Remova o compartimento da lâmpada, tomando cuidado para não puxar o cabo.

Cuidados com o veículo 10-30



3. Gire o suporte da lâmpada no sentido anti-horário para soltá-la.
4. Remova a lâmpada do suporte e troque-a.
5. Insira o suporte da lâmpada no alojamento e gire em sentido horário.
6. Inserir e encaixar o alojamento da lâmpada.

Lanternas traseiras de neblina

Modelo Sedã



1. Remova o painel interno da tampa do compartimento de carga.
2. Gire o suporte da lâmpada no sentido anti-horário.



3. Remova o suporte da lâmpada. Empurre a lâmpada levemente para dentro do soquete, gire no sentido anti-horário, remova-a e troque-a.
4. Insira o suporte da lâmpada novamente na tampa do compartimento de carga. Instale o painel interno da tampa do compartimento de carga.
5. Ligue a ignição, opere e verifique as luzes.

10-31 Cuidados com o veículo

Modelo Hatch

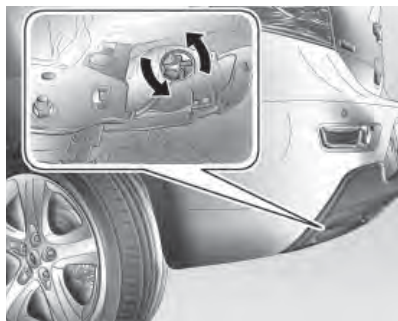

1. Gire o suporte da lâmpada no sentido anti-horário.
2. Remova o suporte da lâmpada. Empurre a lâmpada ligeiramente para dentro do soquete, gire no sentido anti-horário, remova-a e troque-a.
3. Insira o suporte da lâmpada no conjunto da lanterna de neblina e gire-o no sentido horário.

Nota: Recomendamos realizar esse serviço em uma Concessionária ou Oficina Autorizada Chevrolet.

Luzes internas

Luz de cortesia, luzes de leitura

Nota: Recomendamos realizar esse serviço em uma Concessionária ou Oficina Autorizada Chevrolet.

Luz do compartimento de carga

1. Retire a lâmpada com uma chave de fenda.
 - 1.1. Variante 1 (se disponível):



Pressione a lâmpada ligeiramente na direção do clipe de mola e remova-a.

Cuidados com o veículo 10-32

1.2. Variante 2 (se disponível):

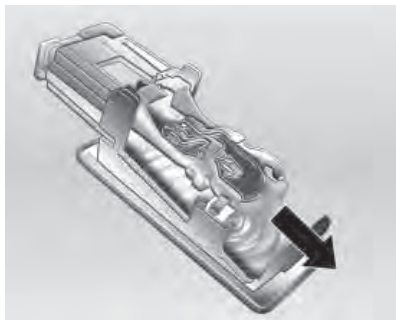

Empurre a lâmpada e remova-a.

2. Insira a nova lâmpada.
3. Instale a lâmpada.

Iluminação do painel de instrumentos

Nota: Recomendamos realizar esse serviço em uma Concessionária ou Oficina Autorizada Chevrolet.

Sistema elétrico

Fusíveis

As especificações do fusível novo devem corresponder às do fusível com defeito.

Existem duas caixas de fusíveis no veículo:

- na parte dianteira esquerda do compartimento do motor,
- no interior atrás do compartimento sob o interruptor das luzes.

Existem alguns fusíveis principais em uma caixa acima do terminal positivo da bateria. Se necessário faça a troca em uma Concessionária ou Oficina Autorizada Chevrolet.

Antes de trocar um fusível, desligue o respectivo circuito e a ignição.

Um fusível queimado pode ser reconhecido por seu filamento derretido. Não substitua o fusível até que a causa do defeito tenha sido consertada.

Algumas funções são protegidas por vários fusíveis.

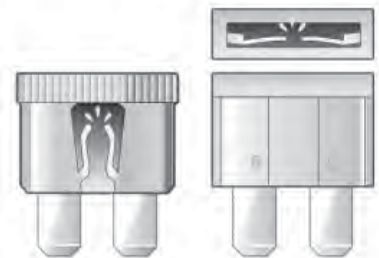

Extrator de fusível

O extrator de fusível pode estar localizado na caixa de fusíveis do compartimento do motor.

10-33 Cuidados com o veículo

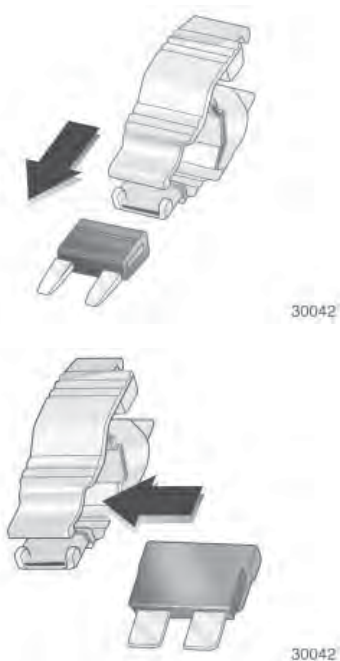

Encaixe o extrator de fusível sobre os vários tipos de fusíveis e remova o fusível.

Bloco de fusíveis do compartimento do motor

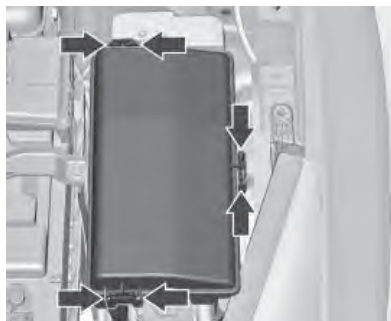

A caixa de fusíveis está na parte dianteira esquerda do compartimento do motor.

Solte a tampa, levante-a e remova-a.

Algumas descrições de caixa de fusíveis deste manual podem não se aplicar ao seu veículo. Elas eram precisas quando este manual foi impresso. Quando inspecionar a caixa de fusíveis, consulte sua etiqueta.

Cuidados com o veículo 10-34

Fusíveis

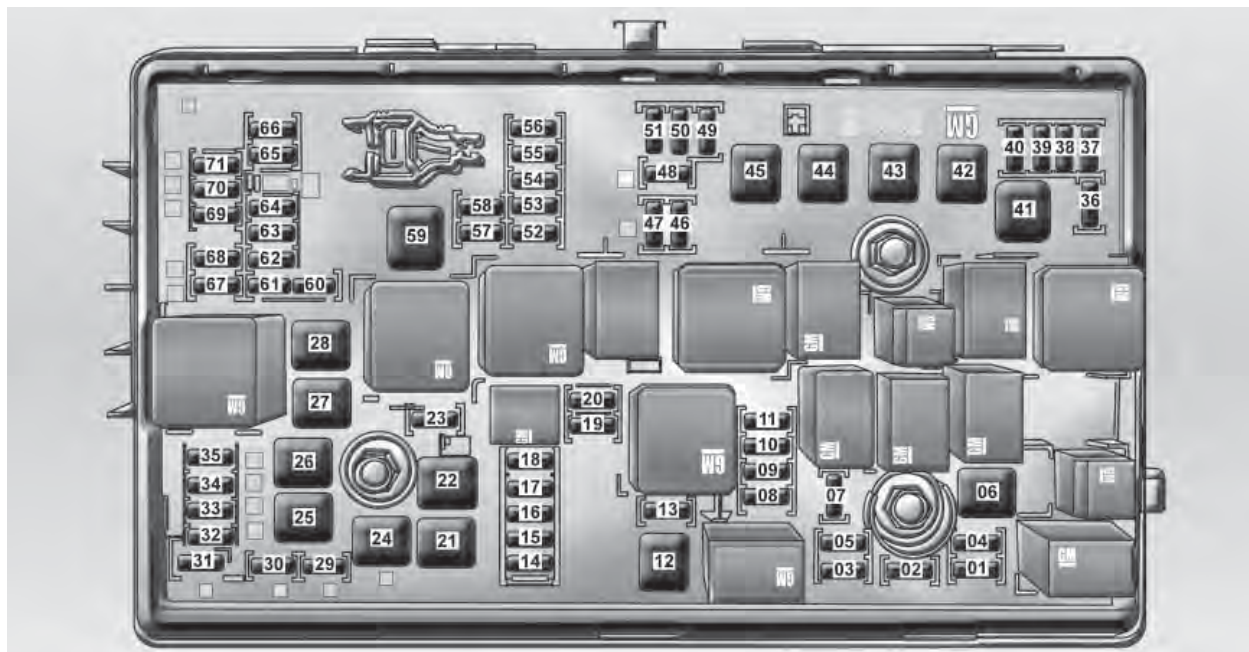

10-35 Cuidados com o veículo

Minifusíveis		
Posição	Amp.	Circuito
1	15A	TCM (Módulo de controle da transmissão - Veículo equipado com transmissão automática)
2	15A	ECM (Módulo de controle do motor)
3	-	Sem uso
4	10A	Solenóide de ventilação do Canister

Minifusíveis		
Posição	Amp.	Circuito
5	15A	IGN. 15 ECM (Módulo de controle do motor)/TCM (Módulo de controle da transmissão - Veículo equipado com transmissão automática)
7	-	Sem uso
8	15A	Injetores de combustível 2 e 4
9	15A	Injetores de combustível 1 e 3
10	15A	ECM (Módulo de controle do motor)
11	10A	Sensor lambda 2

Minifusíveis		
Posição	Amp.	Circuito
13	7,5A	Solenóide de ventilação do Canister
14	-	Sem uso
15	20A	Limpador traseiro (se disponível)
16	7,5A	IGN. 15 Sensor de qualidade do ar (AQS)
17	5A	IGN. 15 Módulo do airbag
18	10A	IGN. 15 Módulo de controle do sistema de combustível (FSCM)
19	-	Sem uso
20	20A	IGN. 15 Bomba de combustível
23	-	Sem uso

Cuidados com o veículo 10-36

Minifusíveis		
Posição	Amp.	Circuito
29	-	Sem uso
30	15A	Válvula do ABS (sistema de freios antiblocantes)
31	20A	BCM (Módulo de controle da carroceria) VBAT07
32	20A	BCM (Módulo de controle da carroceria) VBAT06
33	-	Sem uso
34	25A	TETO SOLAR (Se disponível)
35	30A	Amplificador/ Subwoofer (Se disponível)
36	-	Sem uso

Minifusíveis		
Posição	Amp.	Circuito
37	10A	Farol alto, lado direito
38	10A	Farol alto, lado esquerdo
39	-	Sem uso
40	-	Sem uso
46	10A	Controle do ventilador de resfriamento
47	10A	Sensor lambda 1
48	15A	Farol de neblina
49	-	Sem uso
50	-	Sem uso
51	15A	Buzina
52	5A	IGN. 15 Luz indicadora de funcionamento incorreto (MIL)

Minifusíveis		
Posição	Amp.	Circuito
53	10A	IGN. 15 Espelho retrovisor interno (ISRVM)
54	5A	IGN. 15 Nivelamento da lâmpada dianteira do motor (MHL) / Câmera de visão traseira (se disponível)
55	7,5A	Espelho escamoteável
56	15A	Lavador dianteiro
57	15A	travamento da coluna de direção elétrica (ESCL) (se disponível)
58	-	Sem uso

10-37 Cuidados com o veículo

Minifusíveis		
Posição	Amp.	Circuito
60	7,5A	Reserva
61	7,5A	Reserva
62	10A	Embreagem do compressor do ar condicionado
63	7,5A	Sensor da janela traseira
64	5A	Detecção automática de ocupante (sistema AOS) (se disponível)
65	7,5A	Lanterna de neblina traseira
66	15A	Lavador do vidro traseiro (caso disponível)
67	-	Sem uso
68	-	Sem uso

Minifusíveis		
Posição	Amp.	Circuito
69	5A	Sensor de tensão da bateria
70	5A	Sensor de chuva (Se disponível)
71	-	Sem uso

J-Case		
Posição	Amp.	Circuito
6	30A	Limpador dianteiro
12	30A	Solenóide da partida
21	30A	Vidros elétricos traseiros
22	-	Sem uso
24	30A	Vidros elétricos dianteiros

J-Case		
Posição	Amp.	Circuito
25	20A	Bomba elétrica de vácuo (se disponível)
26	40A	Bomba do ABS (sistema de freios antiblocantes)
27	30A	Entrada passiva/Partida passiva (Peps)
28	40A	Limpador e desembaçador do vidro traseiro
41	-	Sem uso
42	30A	Ventoinha de arrefecimento K2
43	-	Sem uso
44	-	Sem uso

Cuidados com o veículo 10-38

J-Case		
Posição	Amp.	Circuito
45	40A	Ventoinha de arrefecimento K1
59	-	Sem uso

10-39 Cuidados com o veículo

Relés

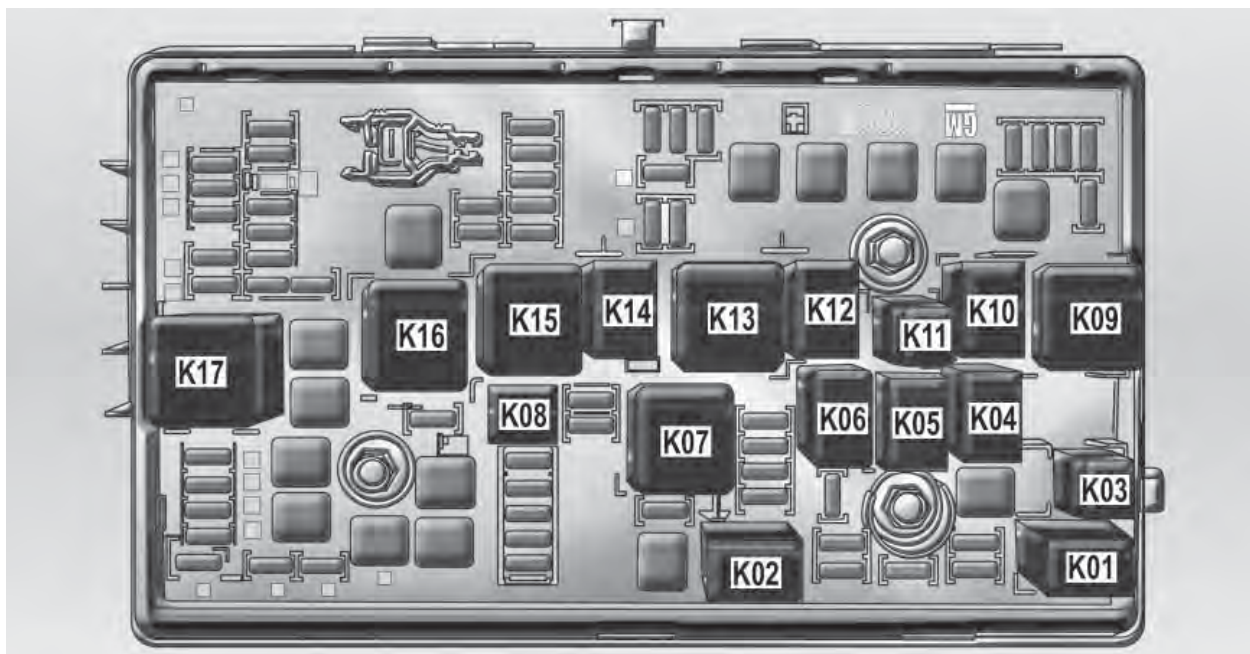

Cuidados com o veículo 10-40

Relés	Circuito
K1	Embreagem do compressor do ar condicionado (280 MICRO SPDT)
K2	Solenoide da partida (280 MICRO HC SPST)
K3	Ventoinha de arrefecimento K7 (280 ULTRA SPST)
K4	Velocidade do limpador dianteiro (280 MICRO SPDT)
K5	Limpador dianteiro ligado (280 MICRO SPDT)
K6	Partida a frio (280 MICRO SPST)
K7	Principal - Ign. 87 (ISO MINI SPST)
K8	Bomba de combustível

Relés	Circuito
K9	Ventoinha de arrefecimento K2 (ISO HC SPST)
K10	Ventoinha de arrefecimento K3 (280 MICRO HC SPST)
K11	Sem uso
K12	Ventoinha de arrefecimento K3 (280 MICRO SPST)
K13	Ventoinha de arrefecimento K1 (ISO HC SPST)
K14	Sem uso
K15	IGN. 15 (ISO MINI SPDT)
K16	Sem uso
K17	Desembaçador do vidro/espelho (ISO MINI SPST / ISO FORM-U)

Bloco de fusíveis do painel de instrumentos



A caixa de fusíveis fica atrás do compartimento abaixo do interruptor das luzes no painel de instrumentos.

1. Abra o compartimento.
2. Remova o lado inferior do compartimento na direção das setas.

10-41 Cuidados com o veículo



3. Remova o compartimento através das duas ranhuras na direção das setas.

Reinstale o compartimento em ordem inversa.

Cuidados com o veículo 10-42

Fusíveis

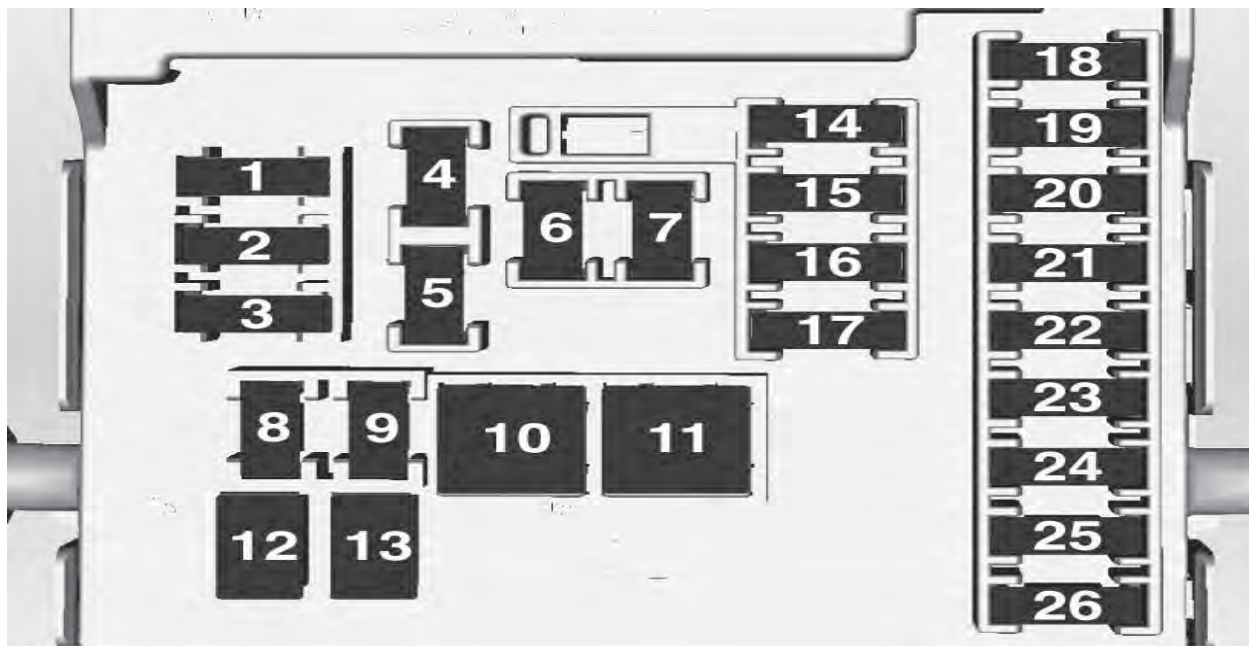

10-43 Cuidados com o veículo

Minifusíveis		
Posição	Amp.	Circuito
1	10A	Viva-voz
2	30A	Conversão CC
3	25A	BCM (Módulo de controle da carroceria) 5
4	20A	Áudio
5	7,5A	Painel de exibição / Sensor de inclinação do veículo / Tela de navegação sensível ao toque
6	20A	Energia dianteira OTLT
7	20A	Elétrico OTLT
8	30A	BCM (Módulo de controle da carroceria) 3

Minifusíveis		
Posição	Amp.	Circuito
9	30A	BCM (Módulo de controle da carroceria) 4
14	7,5 A	DLC (Conector de Dados de Diagnóstico)
15	10A	Airbag
16	10A	Abertura do porta-malas
17	15A	Ar condicionado
18	-	Sem uso
19	10A	Sensor da bateria
20	-	Sem uso
21	15A	Painel de instrumentos
22	2A	Entrada passiva/Partida passiva (PEPS)

Minifusíveis		
Posição	Amp.	Circuito
23	20A	BCM (Módulo de controle da carroceria) 1
24	20A	BCM (Módulo de controle da carroceria) 2
25	20A	Destravamento da coluna de direção elétrica (ESCL UNLK) (se disponível)
26	-	Sem uso

J-Case		
Posição	Amp.	Circuito
10	30A	BCM (Módulo de controle da carroceria) 8
11	40A	Motor do ar condicionado

Cuidados com o veículo 10-44

Disjuntor		
Posição	Amp.	Circuito
12	-	Sem uso
13	-	Sem uso

Relés

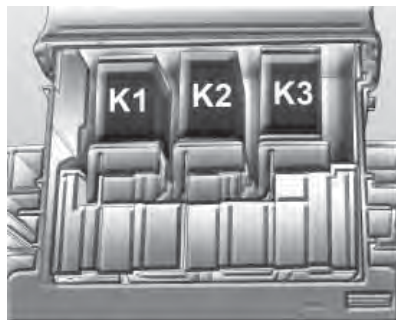

Relés	Circuito
K1	Relé de abertura do porta-malas
K2	Relé do modo de logística
K3	Relé de energia retida para acessórios

Ferramentas do veículo

Ferramentas



O macaco e as ferramentas estão localizados no compartimento de carga.

O macaco está abaixo do pneu reserva. Consulte *Pneu reserva* na página 10-51.

10-45 Cuidados com o veículo

Rodas e pneus

Condições dos pneus e rodas

Dirigir sobre bordas cortantes pode causar danos nos pneus e rodas. Não prenda os pneus no meio-fio quando estacionar.

Verifique regularmente se há danos nas rodas. Consulte uma Concessionária ou Oficina Autorizada Chevrolet em caso de danos ou desgaste incomum.

Conferência da pressão dos pneus

Para o conforto, a segurança e o desgaste dos pneus é essencial mantê-los na pressão recomendada.

Verifique a pressão dos pneus semanalmente, incluindo o pneu reserva, e antes de qualquer viagem longa ou para o veículo carregado. Os pneus devem ser verificados ainda frios, com um manômetro calibrado.

Etiqueta de informações de pressão dos pneus



A pressão dos pneus estão indicadas na etiqueta localizada na estrutura da porta dianteira esquerda, de acordo com a ilustração.

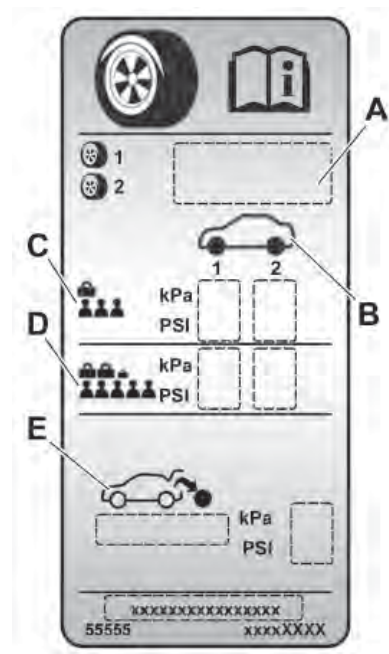

Cuidados com o veículo 10-46

- A. Especificações do pneu
- B. Posições do pneu
- C. Condição normal de carga (até 3 pessoas).
- D. Condição de carga completa (5 pessoas + carga).
- E. Informações do pneu reserva.

A pressão incorreta aumenta o desgaste dos pneus e prejudica o desempenho do veículo, o conforto dos passageiros e o consumo de combustível.



O excesso de pressão resultante do aquecimento dos pneus depois de uma viagem é normal e não deve ser reduzido.

Depois de conferir a pressão, recoloque as tampas das válvulas.

Balanceamento das rodas

As rodas do seu veículo devem estar balanceadas para evitar vibrações no volante e proporcionar uma direção segura e confortável.

Se você observar desgaste incomum dos pneus ou se o veículo estiver puxando para um dos lados, poderá ser necessário verificar o alinhamento. Se você observar que o veículo está vibrando ao dirigir em uma estrada regular, poderá ser necessário rebalancear os pneus e as rodas.

Cuidado

Depois do rodízio dos pneus, recomenda-se verificar o balanceamento dos conjuntos de rodas/pneus.

Pressão dos pneus

Verifique a calibração dos pneus frios pelo menos a cada 2 semanas e antes de qualquer viagem longa. Não se esqueça do pneu reserva.

Pressão dos pneus, consulte *Pressão dos pneus na página 12-14*, a etiqueta da moldura da porta dianteira esquerda.

Os dados de calibração dos pneus referem-se a pneus frios.

Sempre calibre o pneu reserva até a pressão especificada para carga total.

10-47 Cuidados com o veículo

A calibração incorreta do pneu prejudicará a segurança, o manuseio do veículo, o conforto e o consumo de combustível e aumentará o desgaste do pneu.

⚠ Atenção

Se a pressão for muito baixa, pode causar o superaquecimento e danos internos nos pneus, resultando na separação da banda de rodagem e mesmo na ruptura do pneu a altas velocidades.

Inspeção dos pneus

Os impactos contra as guias da calçada podem causar danos internos nas rodas e pneus. Danos ocultos nos pneus que só sejam observados posteriormente poderão levar a risco de acidentes em alta velocidade. Portanto, se for preciso subir em uma guia, faça-o lentamente e no ângulo reto, se possível.

Ao estacionar, verifique se os pneus não ficaram pressionados contra a guia da calçada. Verifique regularmente o desgaste dos pneus (profundidade dos sulcos) ou danos visíveis. Verifique também possíveis danos às rodas.

Em caso de danos ou de desgaste anormal dos pneus, consulte uma Concessionária ou Oficina Autorizada Chevrolet.

Profundidade da banda de rodagem

Verifique a profundidade da banda de rodagem em intervalos regulares.

Substitua o pneu quando a profundidade da banda de rodagem atingir 1,6 mm (TWI).



A profundidade mínima legalmente admissível da banda de rodagem (1,6 mm) foi alcançada quando a banda ficar desgastada até um dos indicadores de desgaste (TWI). Suas posições são indicadas por marcas na parede lateral.

Se houver mais desgaste na dianteira do que na traseira, permuta os pneus dianteiros e traseiros. Assegure-se de que a direção de rotação dos pneus seja a mesma que antes.

Cuidados com o veículo 10-48

Pneus envelhecem, mesmo se não forem usados. Recomendamos a substituição dos pneus a cada 6 anos.

Comprando pneus novos

Se for necessário pneus de reposição, a GM recomenda a aquisição de pneus com as mesmas características dos pneus originais.

Rodízio de pneus



Os pneus dianteiros e traseiros manifestam fenômenos de trabalho diferentes e podem apresentar desgaste diferente na dependência direta de vários fatores: superfície da pista, modo de dirigir, alinhamento da suspensão, balanceamento das rodas, pressão dos pneus etc.

O proprietário deve promover uma avaliação das condições de uso do veículo e fazer também o rodízio dos pneus em intervalos breves de rodagem, sem exceder 10.000 km. O resultado obtido será um desgaste regular da banda e, conseqüentemente, maior durabilidade do pneu.

O rodízio dos pneus deve ser efetuado como se vê na figura.

A condição dos pneus é um dos itens da revisão periódica em uma Concessionária ou Oficina Autorizada Chevrolet, que pode diagnosticar indícios de desgaste irregular ou qualquer defeito que comprometa o produto.

Nunca inclua o pneu reserva de uso temporário no rodízio de pneus em função das diferenças de medidas.

Nota:

- Após realizar o rodízio dos pneus, ajuste a pressão de enchimento dos pneus dianteiros e traseiros conforme mostrado na etiqueta de Informações sobre disposição de cargas no veículo.
- Certifique-se de que todas as porcas das rodas estão apertadas corretamente.

Cuidado

- A borracha do pneu se **deteriora** devido ao envelhecimento. Isto também é válido para o pneu **reserva**, mesmo que não tenha sido utilizado.

(Continuação)

10-49 Cuidados com o veículo

Cuidado (Continuação)

- O **envelhecimento** dos pneus depende de várias condições de uso, incluindo temperatura, condições de carga e pressão de calibragem dos pneus.
- Os pneus devem ser levados regularmente ao serviço de assistência técnica do fabricante para avaliar as condições de uso.
- Um **pneu reserva** que não tenha sido usado por um período de **6 anos** deverá ser usado somente em emergências. Quando esse pneu estiver sendo usado, dirija em baixa velocidade.

Troca do tamanho da roda e do pneu

Se forem usados pneus de tamanho diferente dos instalados na fábrica, pode ser necessário reprogramar o velocímetro e também a pressão nominal do pneu, bem como fazer outras modificações no veículo.

Após converter para pneus de tamanho diferente, substitua a etiqueta com a calibração dos pneus.

⚠ Atenção

Não utilize pneus e rodas com tamanho e tipo diferentes daqueles instalados originalmente no veículo. Isso poderá afetar a segurança e o desempenho do veículo. Isso poderá resultar em acidentes e ferimentos graves. Ao substituir os pneus, certifique-se de instalar todos os quatro pneus e rodas do mesmo tamanho, tipo,

(Continuação)

Atenção (Continuação)

banda de rodagem, marca e capacidade de carga. O uso de qualquer outro tamanho ou tipo de pneu poderá afetar seriamente a direção, manuseio, distância do chão, distância de parada, distância da carroceria e confiabilidade do velocímetro.

Troca de roda

Faça os seguintes preparativos e observe as seguintes informações:

- Estacione o veículo em uma superfície plana, firme e não escorregadia. Os pneus dianteiros devem ficar posicionados para frente.
- Acione o freio de estacionamento e engate a primeira marcha, marcha à ré ou **P**.

Cuidados com o veículo 10-50

- Remova o pneu reserva, consulte *Pneu reserva na página 10-51*.
- Nunca troque mais de um pneu de cada vez.
- Use o macaco somente para trocar pneus que estiverem furados.
- Se o terreno onde o veículo está estacionado for macio, deve-se colocar uma tábua sólida (espessura máx. de 1 cm) sob o macaco.
- Nenhuma pessoa ou animal deve ficar dentro do veículo quando ele for levantado com o macaco.
- Nunca entre embaixo de um veículo suspenso no macaco.
- Não ligue o veículo quando ele estiver levantado no macaco.
- Limpe as roscas dos parafusos das rodas com um pano limpo antes de montar a roda.

⚠ Atenção

Não engraxe o parafuso, a porca e o cone da porca da roda.



1. Dobre a chave de roda e instale-a assegurando-se de que ela esteja assentada de forma segura e afrouxe cada parafuso meia volta.

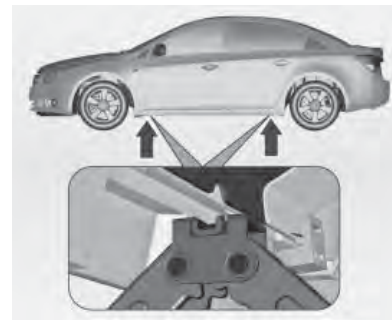

2. Assegure-se de que o macaco esteja posicionado corretamente nos pontos de levantamento do veículo.

10-51 Cuidados com o veículo

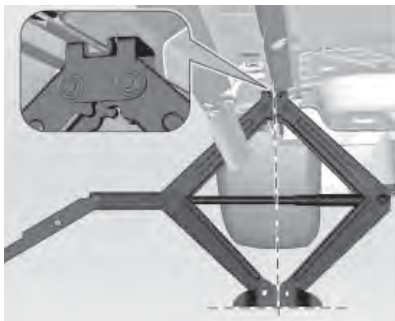

Ajuste o macaco até a altura necessária. Posicione-o diretamente sob o ponto de levantamento para evitar que escorregue.



Conecte a chave de roda e, com o macaco corretamente alinhado, gire-a até que o pneu se erga do chão.

3. Retire os parafusos da roda.
4. Troque a roda.
5. Instale os parafusos da roda.
6. Abaixar o veículo.
7. Instale a chave de roda assegurando-se de que esteja assentada de forma segura e aperte cada parafuso em sequência cruzada. O torque de aperto é 140 Nm.

8. Guarde o pneu reserva.
9. Verifique a pressão do pneu instalado e o torque do parafuso da roda assim que possível.
Troque ou repare o pneu defeituoso.

Pneu reserva

Este veículo é equipado com pneu reserva de uso temporário, que possui dimensões, pressão e vida útil diferentes dos pneus de rodagem de seu veículo (uso normal).

Por isso, utilize-o somente em situações emergenciais e substitua-o o mais breve possível, tão logo o pneu de rodagem seja reparado ou substituído. Não é recomendado que a utilização do pneu reserva de uso temporário exceda 100 km de distância. A utilização do pneu reserva de uso temporário pode alterar o comportamento dinâmico do veículo, principalmente em curvas e

Cuidados com o veículo 10-52

frenagens, porém não afetam a segurança, desde que utilizado em velocidades inferiores a 80 Km/h.

O pneu reserva de uso temporário tem roda de aço.



O pneu reserva está localizado no compartimento de carga sob o revestimento do assoalho. Ele é preso ao recesso com uma porca borboleta.

O compartimento do pneu reserva não foi projetado para todos os tamanhos de pneus. Se um pneu mais largo que o reserva precisar

ser armazenado no compartimento após a troca, o revestimento do assoalho deve ser colocado sobre o pneu.

⚠ Atenção

Sempre utilize o pneu reserva de uso temporário em velocidades inferiores a 80 km/h e distâncias até 100 km.

Pneus direcionais

Instale pneus direcionais de modo que eles girem na direção do deslocamento. A direção do deslocamento é indicada por um símbolo (p.ex.: uma seta) na parede lateral.

Para pneus instalados em direção oposta à de giro, aplica-se o seguinte:

- A dirigibilidade pode ser afetada. Substitua um pneu defeituoso renovado ou reparado assim que possível.
- Não dirija com velocidade superior a 80 km/h.
- Dirija com cuidado especial em estradas com superfícies molhadas ou cobertas com neve.
- Nunca inclua o pneu reserva de uso temporário no rodizio de pneus em função das diferenças de medidas.

10-53 Cuidados com o veículo

Partida do motor com cabos auxiliares

Não ligue o veículo com carregador rápido.

Para dar partida em um veículo com a bateria descarregada, ligue os cabos de extensão na bateria de outro veículo.

Atenção

Tome muito cuidado ao dar a partida com cabos auxiliares. A inobservância das seguintes instruções poderá causar danos ou ferimentos pela explosão da bateria ou danos aos sistemas elétricos de ambos os veículos.

Atenção

Evite contato com os olhos, a pele, tecidos e superfícies pintadas. O fluido contém ácido sulfúrico, que pode causar ferimentos e danos em caso de contato direto.

- Nunca exponha a bateria a chamas ou faíscas.
 - Uma bateria descarregada pode congelar a temperaturas de 0°C. Descongele a bateria antes de conectar os cabos de extensão.
 - Use proteção para os olhos e roupas de proteção quando manusear uma bateria.
 - Utilize uma bateria auxiliar com a mesma tensão (12 Volts). Sua capacidade (Ah) não deve ser muito menor que a da bateria descarregada.
- Utilize cabos de extensão com terminais isolados e espessura de pelo menos 16 mm².
 - Não desconecte a bateria descarregada do veículo.
 - Desligue todos os aparelhos consumidores de eletricidade desnecessários.
 - Não se incline sobre a bateria durante a partida do motor com cabos auxiliares.
 - Não permita que os terminais de um cabo toquem os de outro cabo.
 - Os veículos não precisam entrar em contato durante o processo de partida do motor com cabos auxiliares.
 - Acione o freio de estacionamento, transmissão em neutro, transmissão automática em P.

Cuidados com o veículo 10-54

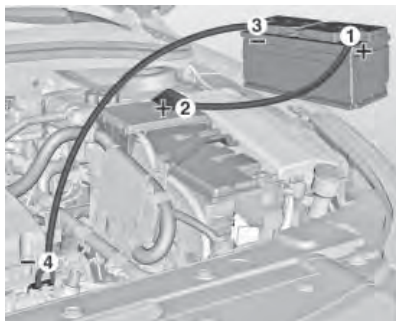

Ordem de conexão dos cabos:

1. Conecte o cabo vermelho no terminal positivo da bateria auxiliar.
2. Conecte a outra ponta do cabo vermelho no terminal positivo da bateria descarregada.
3. Conecte o cabo preto no terminal negativo da bateria auxiliar.

4. Conecte a outra ponta do cabo preto em um ponto de aterramento do veículo, como o bloco do motor ou o parafuso de montagem do motor. Conecte o mais longe possível da bateria descarregada.

Direcione os cabos de modo que não possam ser capturados por peças giratórias do compartimento do motor.

Para dar partida no motor:

1. Ligue o motor do veículo que fornece a energia necessária.
2. Após 5 minutos, ligue o outro motor. As tentativas de partida devem ser feitas por não mais que 15 segundos em um intervalo de 1 minuto.

3. Deixe ambos os motores em marcha lenta por aproximadamente 3 minutos com os cabos conectados.
4. Ligue os aparelhos consumidores de eletricidade (p.ex.: faróis, vidro traseiro aquecido) do veículo que está recebendo a partida com cabos de extensão.
5. Inverta a sequência acima com exatidão quando remover os cabos.

10-55 Cuidados com o veículo

Reboque

Reboque do veículo

Em situações de emergência que exijam que o veículo seja rebocado, procure empresas especializadas que tenham veículos de reboque com plataforma plana.

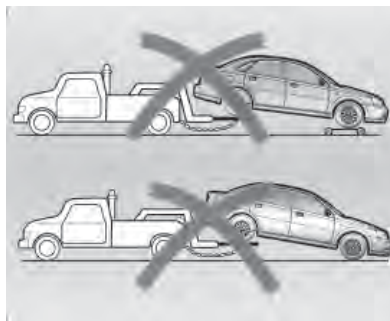
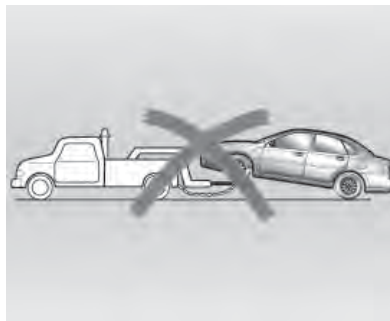
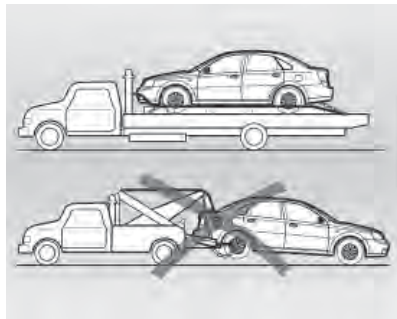

Não é adequado rebocar em duas rodas, isto poderá causar danos ao veículo.

Nota: Seja cuidadoso quando o veículo estiver fixo à plataforma; cuide para não danificar tubulações ou chicotes de fios.

Observe os seguintes procedimentos antes de rebocar o veículo:

- Nenhum passageiro deve permanecer no veículo que está sendo rebocado.
- Solte o freio de estacionamento do veículo rebocado e coloque a transmissão em neutro.
- No caso de manobras pequenas, que necessitam da ativação do volante e do sistema de freios, lembre-se de que com o veículo desligado esses sistemas não operam em sua totalidade, exigindo um maior esforço para operar o freio e girar o volante.

Cuidados com o veículo 10-56

Gancho de emergência

Gancho de emergência dianteiro



O orifício para instalar o gancho de emergência dianteiro fica localizado no para-choque dianteiro do veículo (lado direito).

Solte a tampa na parte inferior e remova-a para baixo.

Gancho de emergência traseiro

- **HatchModelo**

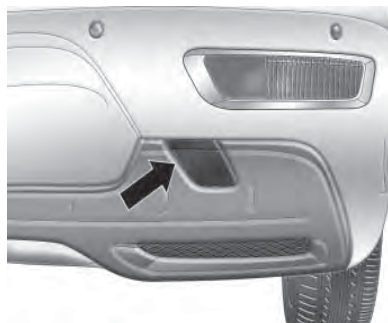

- **SedanModelo**



O orifício para instalar o gancho de emergência traseiro fica localizado no para-choque traseiro do veículo (lado direito).

Solte a tampa na parte inferior e remova-a para baixo.

Instalação do gancho de emergência

O gancho de emergência fica armazenado juntamente com as ferramentas do veículo, consulte *Ferramentas na página 10-44*.

- **Frente**



10-57 Cuidados com o veículo

• Traseiro

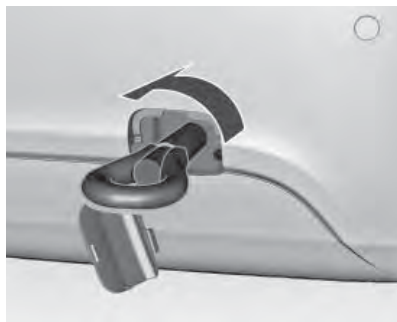

Atarraxe o gancho de emergência, girando-o em sentido anti-horário, usando uma chave de roda até que ele fique em posição horizontal. Aperte firmemente.

Nota: As partes inferiores do compartimento do motor, como os braços de controle, a proteção do cárter, as bases do motor e o eixo traseiro, não devem ser usadas para apoiar o macaco, cavaletes ou guinchos. Apesar de tais danos poderem ser imperceptíveis ao olho

nu, os componentes poderão ser deformados, danificando as peças e afetando a operação.

⚠ Atenção

- Não use ganchos de emergência ou de outro tipo para rebocar o veículo. Em situações de emergência que exijam o reboque do veículo, entre em contato com empresas de reboque especializadas ou auxílios oficiais na estrada, que usam um caminhão de reboque equipado com plataforma.
- Não puxe o veículo em ângulo ou subitamente com o gancho de emergência. Aplique uma força firme e contínua.
- Sempre que mover o veículo com o gancho de emergência, tal procedimento só pode ser feito em linha

(Continuação)

Atenção (Continuação)

reta à frente, por curtas distâncias e em superfícies pavimentadas e planas.

- Não use ganchos de emergência para remover o veículo da lama, da areia ou em qualquer outra situação em que o veículo possa ser movido por sua própria força de tração.
- Não use o gancho de emergência ao colocar o veículo sobre uma plataforma.

Coloque a alavanca do câmbio em ponto morto.

Ligue a ignição; consulte *Posições da Ignição na página 9-18* para que a luz do freio, a buzina e o limpador de para-brisa comecem a funcionar.

Cuidados com o veículo 10-58

Evite mover o veículo bruscamente. Com o motor desligado, o freio hidráulico não funciona; assim, é necessário mais força para fazer os freios funcionarem.

Será necessário mais força para girar o volante pois, com o motor desligado, o sistema elétrico da direção não funciona.

Gancho de transporte

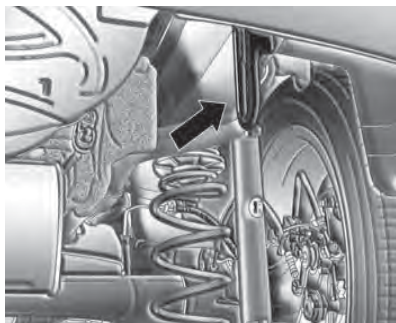

Cuidado

- Sempre que mover o veículo em uma situação de emergência, não use o gancho localizado na parte inferior da extremidade traseira do veículo.
- Esse gancho foi projetado para prender o veículo SOMENTE durante transporte marítimo.
- Caso ele seja usado para mover o veículo em uma situação de emergência, o veículo poderá ser danificado.

Cuidados com a aparência

Limpeza externa

Travas

As fechaduras são lubrificadas na fábrica com uma graxa de cilindro de fechadura de alta qualidade. Utilize agente descongelante apenas quando absolutamente necessário, pois ele tem um efeito desengraxante e prejudica a função da fechadura. Depois de usar o agente degelador, as travas deverão ser engraxadas novamente em uma Concessionária ou Oficina Autorizada Chevrolet.

Lavagem

A pintura do seu veículo é exposta a influências ambientais. Lave e encere o veículo regularmente. Quando usar lavadores automáticos de veículos, selecione um programa que inclua enceramento.

10-59 Cuidados com o veículo

Poluentes externos como fezes de pássaros, insetos mortos, resina de árvores e pólen devem ser limpos imediatamente pois podem causar danos à pintura.

Se usar um lavador de veículos, obedeça às instruções do seu fabricante. Os limpadores de para-brisa e do vidro traseiro devem ser desligados. Trancar o veículo para que a portinhola de enchimento do combustível não possa ser aberta. Remova a antena e os acessórios externos, como bagageiro etc.

Se você lavar seu veículo manualmente, certifique-se de que as partes internas dos para-lamas também sejam completamente enxaguadas.

Limpe as bordas e dobras das portas e do capô abertos e também das áreas que eles cobrem.

Engraxe as dobradiças de todas as portas.

Não limpe o compartimento do motor com jato de vapor ou de alta pressão.

Se desejar, aplique um detergente suave ou xampu e esfregue com uma esponja ou toalha macia. Retire todo detergente ou xampu antes de secar.

Use uma escova ou toalha separada para limpar os vidros, a fim de não deixá-los engordurados.

Não utilize objetos rígidos para remover manchas de piche. Utilize spray de remoção de piche em superfícies pintadas.

Luzes de lanterna

As tampas do farol e de outras luzes são feitas de plástico. Não utilize agentes abrasivos ou cáusticos, não utilize raspador de gelo, e não as limpe a seco.

Polimento e enceramento

Encere o veículo regularmente. Aplique cera de silicone no veículo se notar gotas de água na pintura

depois de enxaguar. Não aplique cera nos componentes plásticos ou de vidro, pois é difícil remover as manchas sobre eles.

O polimento é necessário apenas se a pintura tornar-se opaca ou se depósitos sólidos ficarem presos a ela.

O polimento da pintura com silicone forma um filme protetor, tornando a cera desnecessária.

Peças de plástico não devem ser tratadas com cera ou agentes polidores.

Janelas e limpadores de para-brisas

Utilize um pano macio e livre de pelos ou camurça juntamente com limpador de vidro e removedor de insetos.

Depois de limpar o vidro traseiro, certifique-se de que o elemento aquecedor dentro dele não esteja danificado.

Cuidados com o veículo 10-60

Para a remoção mecânica de gelo, utilize um raspador de gelo afiado. Pressione o raspador firmemente contra o vidro para que nenhuma sujeira possa entrar por baixo dele e riscar o vidro.

Limpe as palhetas do limpador de para-brisa com um pano limpo e limpador de vidro.

Teto solar (caso disponível)

Nunca limpe com solventes ou agentes abrasivos, combustíveis, meio agressivo (como removedor de tinta, soluções contendo acetona etc.), meio ácido ou alcalino ou almofadas abrasivas. Não aplique cera ou agentes de polimento na parte média do teto solar.

Rodas e pneus

Não use limpadores com jato de alta pressão.

Limpe os aros com um limpador de roda de pH neutro.

Os aros são pintados e podem ser tratados com os mesmos agentes que a carroceria.

Danos na pintura

Retifique danos menores na pintura com uma caneta de retoque antes que se forme ferrugem. Danos maiores ou áreas enferrujadas devem ser reparadas por uma Concessionária ou Oficina Autorizada Chevrolet.

Limpeza interna

Interior e estofamento

Limpe o interior do veículo, incluindo a região dianteira e o estofamento do painel de instrumentos, com um pano seco ou um limpador para interior.

O painel de instrumentos deve ser limpo usando apenas um pano úmido macio.

Limpe o estofamento de tecido com aspirador de pó e escova. Remova

manchas com um limpador de estofamento.

Limpe os cintos de segurança com água morna e limpador para interior.

Cuidado

Feches os prendedores de velcro, pois eles podem danificar o estofamento do assento.

Limpe o pó do tecido da tela do painel de instrumentos/porta com um aspirador de pó. Remova manchas com um limpador para interior.

Peças de plástico e borracha

Peças de plástico e borracha podem ser limpas com o mesmo limpador usado para limpar a carroceria. Se necessário, use limpador para interior. Não use nenhum outro agente. Evite solventes e gasolina em particular. Não use limpadores com jato de alta pressão.

11-1 Serviços e manutenção

Serviços e manutenção

Informações gerais

Informações de serviço 11-1

Manutenção preventiva

Manutenção preventiva 11-5

Fluidos, lubrificantes e peças recomendadas

Fluidos e lubrificantes recomendados 11-9

Informações gerais

Informações de serviço

Para garantir o funcionamento econômico e seguro do veículo e conservar o seu valor, é de vital importância que todas as tarefas de manutenção sejam realizadas dentro dos intervalos especificados.

Atenção

Nunca efetue nenhum reparo ou ajuste no motor, no chassi ou em componentes de segurança do veículo por conta própria. Você poderá infringir as leis de proteção ao ambiente ou de segurança. Se o reparo não for realizado de forma adequada, poderá colocar você e outras pessoas em perigo.

Injetores de combustível

Os injetores de combustível são autolimpantes e não precisam de limpeza periódica.

Inspeção especial

Deve ser realizada no final do primeiro ano de uso ou quando o veículo completar 10.000 km rodados (o que ocorrer primeiro), sem nenhum custo para o proprietário - exceto pelos itens de consumo normais que são descritos no Certificado de garantia - consulte instruções sobre as "Responsabilidades do proprietário". Esta revisão pode ser realizada em qualquer Concessionária ou Oficina Autorizada Chevrolet, apresentando o cupom encontrado no final do certificado de garantia e considerando os limites de quilometragem indicados (consulte instruções sobre regras da garantia).

Serviços e manutenção 11-2

Teste de rodagem

Este teste é parte integrante do Plano de Manutenção Preventiva e deve ser realizado de preferência nos intervalos recomendados pelo Plano, de modo a detectar anormalidades e necessidades de ajuste que possam ser atendidas.

Antes do teste de rodagem

No compartimento do motor:

1. Verifique possíveis vazamentos, corrija-os ou complete o nível:
 - Reservatório do lavador do para-brisa.
 - Gasolina do sistema de partida a frio (veículos com sistema ECOTEC 6).
 - Reservatório do sistema de arrefecimento do motor.
2. Verifique e corrija, se for o caso:
 - Conexões e passagens de chicotes da fiação.

- Fixação e passagem de mangueiras de sucção, combustível e do sistema de arrefecimento.
3. Verifique peças frouxas e conserte-as, se for o caso.

Com o veículo no solo, verifique, ajuste e corrija, se necessário:

- Aperto dos parafusos das rodas.
- Pressão e condição dos pneus (incluindo pneu reserva).
- Funcionamento de todos os acessórios e opcionais.

Sob o veículo

Inspecione se a parte inferior do veículo apresenta danos ocasionais e peças faltando, frouxas ou danificadas e corrija o problema, se necessário.

Durante o teste de rodagem

1. Faça o teste de rodagem de preferência dirigindo o veículo nos diferentes tipos de estradas e ruas mais representativos

das suas condições reais de uso (asfalto, paralelepípedos, ladeiras, curvas fechadas etc.).

2. Verifique e corrija, se for o caso:
 - Funcionamento do painel de instrumentos e das luzes indicadoras.
 - Retorno automático da alavanca das luzes indicadoras dos sinalizadores de direção.
 - Jogo do volante na posição central, retorno automático depois de girado e alinhamento durante percurso em linha reta.
 - Desempenho do motor e do conjunto da transmissão em acelerações, desacelerações, marcha lenta, velocidade constante e redução de marchas.
 - Eficiência dos freios de serviço e estacionamento.
 - Estabilidade do veículo em curvas e pavimento irregular.
3. Elimine ocasionais ruídos detectados durante o teste.

11-3 Serviços e manutenção

Efetuada pelo proprietário

- Verifique semanalmente o nível do líquido de arrefecimento e complete até o nível, se necessário. Consulte “Nível do líquido de arrefecimento” em Líquido de arrefecimento do motor na página 10-13. Com o motor frio, remova a tampa e adicione no reservatório de expansão uma mistura de água potável e aditivo para radiador. Consulte *Fluidos e lubrificantes recomendados na página 11-9*.
- Verifique semanalmente o nível de óleo do motor e complete, se necessário.
- Verifique semanalmente o nível do reservatório do lavador do para-brisa e complete, se necessário.
- Verifique semanalmente a pressão dos pneus, inclusive o pneu reserva.
- Pare o veículo e confira o funcionamento do freio de estacionamento.

- Inspeccione semanalmente o reservatório de gasolina do sistema de partida a frio (veículos com sistema ECOTEC 6).

Intervalo máximo de troca do óleo do motor

- A cada 5.000 km ou 6 meses, o que ocorrer primeiro, se o veículo trabalhar sob qualquer das condições de uso severo.
- A cada 10.000 km ou 12 meses, o que ocorrer primeiro, se não ocorrer nenhuma das condições de uso severo.
- Verifique vazamentos.
- Substitua o filtro de óleo a cada 10.000 Km ou a cada 12 meses, o que ocorrer primeiro.

Faça a troca com o motor quente. Consulte Fluidos e lubrificantes recomendados na página 11-9 para a especificação e viscosidade do óleo.

Condições de uso severo:

As seguintes condições são consideradas severas:

- Quando a maioria dos percursos exige marcha lenta durante muito tempo ou funcionamento contínuo em condições de rotação baixa frequentes (como no “anda e para” do tráfego urbano denso).
- Quando a maioria dos percursos não passa de 6 km (trajeto curto) com o motor pouco aquecido.
- Operação frequente em estradas de terra e areia.
- Operação frequente como trailer ou puxando reboque.
- Usado como táxi, veículo policial ou atividade similar.
- Quando o veículo permanece, com frequência, parado por mais de dois dias.

11-6 Serviços e manutenção

Atividades na revisão	a cada 10.000 km ou 1 ano (1)	1	2	3	4	5	6	7	8	9	10
Óleo do motor: trocar.		Consulte o intervalo recomendado em <i>Óleo para motor na página 10-10.</i>									
Filtro de óleo: troque o elemento.		Consulte o intervalo recomendado em "Filtro de óleo - Troca" em <i>Óleo para motor na página 10-10.</i>									
Filtro de combustível (externo ao tanque) - motores flex e gasolina: substituir.		●	●	●	●	●	●	●	●	●	●
Sistema de arrefecimento											
Troque o líquido de arrefecimento e conserte possíveis vazamentos.		Consulte o intervalo recomendado em <i>Fluidos e lubrificantes recomendados na página 11-9.</i>									
Freios (3)											
Pastilhas e discos de freio: verificar desgaste.		●	●	●	●	●	●	●	●	●	●
Tubos e mangueiras do freio: verifique e repare eventuais vazamentos.			●		●		●		●		●
Fluido de freio/fluido da embreagem: inspecione o nível e, caso esteja abaixo da marca de mínimo indicada no reservatório, então o vazamento deverá ser corrigido e o fluido substituído. Substituição obrigatória a cada 30.000 km ou 2 anos, o que ocorrer primeiro.		●	●	●	●	●	●	●	●	●	●

Serviços e manutenção 11-7

Atividades na revisão	a cada 10.000 km ou 1 ano (1)	1	2	3	4	5	6	7	8	9	10
Freio de estacionamento: inspecionar e regular, se for preciso. Lubrificar cabos e ligações.		●	●	●	●	●	●	●	●	●	●
Direção (3), suspensão (dianteira e traseira) e pneus.											
Sistema de direção: verifique os torques dos parafusos. Verifique os protetores de poeira da cremalheira.			●		●		●		●		●
Amortecedores: conferir fixação e possível vazamento.		●	●	●	●	●	●	●	●	●	●
Guarnições e protetor contra pó: verifique a condição, a posição e se há vazamentos.		●	●	●	●	●	●	●	●	●	●
Pneus: inspecione a pressão, desgastes e possível dano, faça o rodízio dos pneus, caso necessário. Inspecione o torque das porcas de fixação das rodas.		●	●	●	●	●	●	●	●	●	●
Carroceria											
Sistema de ar condicionado: Inspecionar o funcionamento do sistema.		●			●		●				●
Filtro de limpeza do ar condicionado: trocar.			●		●		●		●		●
Cintos de segurança: verifique a condição das tiras, fivelas e parafusos quanto à operação e ao torque.		●	●	●	●	●	●	●	●	●	●
Lubrifique travas, dobradiças e a trava do capô: inspecione estes itens e suas partes relacionadas.		●	●	●	●	●	●	●	●	●	●

11-8 Serviços e manutenção

Atividades na revisão	a cada 10.000 km ou 1 ano (1)									
	1	2	3	4	5	6	7	8	9	10
Carroceria e parte inferior do assoalho: verificar quanto a danos na pintura ou corrosão (6).	●			●			●			●
Sistema elétrico										
Sistema elétrico, verifique com o MDI a ocorrência de falhas nos sistemas interconectados usando os códigos de falha registrados na memória do ECM ou de outros sistemas diagnosticáveis.	●	●	●	●	●	●	●	●	●	●
Sistema de iluminação e sinalização: verifique a operação.	●	●	●	●	●	●	●	●	●	●
Lavador e limpador do para-brisa e da janela traseira: verifique o nível do reservatório e a operação.	●	●	●	●	●	●	●	●	●	●
Palhetas dos limpadores: verifique a condição e limpe.	●	●	●	●	●	●	●	●	●	●
Ajuste dos faróis: verificar regulagem.		●				●				●
(1) O que ocorrer primeiro. (2) A cada 100.000 km ou 8 anos (o que ocorrer primeiro). (3) Verificar o nível dos líquidos e completar, se necessário, no final de todos os serviços. (4) Inspeção: 50.000km ou 2 anos (o que ocorrer primeiro). (5) Para condições rípidas de uso: a cada 20.000km. (6) Para a primeira inspeção: 10.000 km ou 6 meses (o que ocorrer primeiro).										

Serviços e manutenção 11-9

Fluidos, lubrificantes e peças recomendadas

Fluidos e lubrificantes recomendados

	Lubrificante/fluido	Inspeção do nível	Troca
Óleo do motor - motor ECOTEC 6	Óleo especificado Dexos 1 ou equivalente de qualidade API SN, ILSAC GF5 ou superior e de viscosidade SAE 5W30 - peças genuínas GM ou ACDelco (1) (2).	Semanal	Consulte as instruções em <i>Óleo para motor na página 10-10</i>
Transmissão manual	B0402071 (SAE 75W85) ou B0402167 (SAE 70W) – ACDelco (2).	Em todos os serviços de manutenção preventiva	Não requer troca
Transmissão automática	DEXRON® VI – Peças genuínas da GM ou ACDelco (2).	Em todos os serviços de manutenção preventiva	Não requer troca
Embreagem hidráulica	Fluido de freio DOT 4 - ACDelco (2).	Em todos os serviços de manutenção preventiva	Obrigatória a cada 30.000 km ou 2 anos (3).
Freios	Fluido de freio DOT 4 - ACDelco (2).	Mensalmente	Obrigatória a cada 30.000 km ou 2 anos (3).

11-10 Serviços e manutenção

	Lubrificante/fluido	Inspecção do nível	Troca
Sistema de arrefecimento	35% (aditivo para radiador) (longa vida - cor laranja) - ACDelco (2): 65% (água potável) (4).	Semanal	A cada 150.000 km ou 5 anos.
Sistema de ar condicionado	Gasolina R134a	Eficiência do A/C verificada na manutenção preventiva. Se necessário, dar nova carga de gás	Não requer troca
Reservatório de partida a frio	Gasolina aditivada.	Semanal	-

- (1) O veículo é abastecido na fábrica com óleo DEXOS 1. Consulte "Óleo do motor".
 (2) A General Motors usa e recomenda fluidos e produtos químicos ACDelco ou peças genuínas GM.
 (3) O que ocorrer primeiro.
 (4) Se o veículo for usado em uma região muito fria (cerca de -20°C), recomenda-se usar líquido de arrefecimento na proporção de 50% de aditivo e 50% de água potável.

Atenção

O material de operação é perigoso e pode ser tóxico. Manuseie com cuidado. Preste atenção nas informações fornecidas na embalagem.

Especificações

Identificação do veículo

Número de identificação do veículo (VIN) 12-1

Especificações do veículo

Dados do motor 12-3

Peso do veículo 12-8

Dimensões do veículo 12-11

Capacidades e especificações 12-13

Pressão dos pneus 12-14

Dimensões para instalação do engate de reboque 12-15

Identificação do veículo

Número de identificação do veículo (VIN)

Local do número do chassi

Estampagem:



O número de identificação do veículo (VIN) está localizado no assoalho do veículo, do lado direito, embaixo de uma tampa entre a porta dianteira e o banco.

Etiquetas autoadesivas:

- Na coluna da porta dianteira direita.

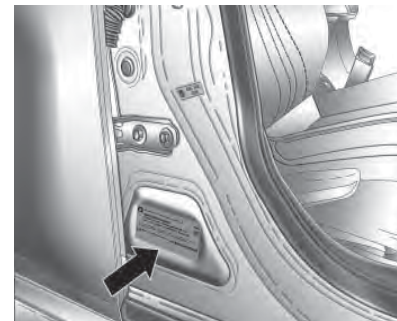

12-2 Especificações



- Do lado direito sob a tampa entre a porta dianteira e o banco.



- No compartimento do motor (barra da suspensão, lado direito)

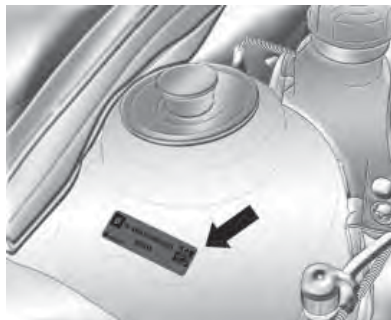

Plaqueta de identificação do ano de fabricação

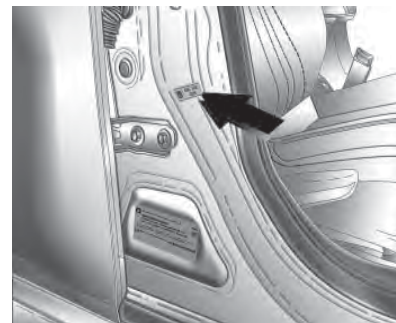

Localizada na coluna da porta dianteira direita.



Especificações 12-3

Especificações do veículo

Dados do motor

MOTOR	1.8L ECOTEC 6
Combustível	Etanol / Gasolina
Tipo	Transversal dianteiro
Número de cilindros	4 em linha
Número de mancais	5
Sequência de ignição	1 – 3 – 4 – 2
Diâmetro do cilindro	80,5 mm
Curso do pistão	88,2 mm
Cilindrada	1796 cm ³
Marcha lenta	780 ± 50 rpm (Transmissão Manual) 680 ± 50 rpm (Transmissão Automática)
Taxa de compressão	10,5:1
Potência máxima líquida (ABNT - NBR ISO 1585)	140 CV (103 kW) a 6.300 rpm (Gasolina) 144 CV (106 kW) a 6.300 rpm (Etanol)
Torque máximo líquido (ABNT - NBR ISO 1585)	175 N.m (17,8 mkgf) a 3.800 rpm (Gasolina) 185 N.m (18,9 mkgf) a 3.800 rpm (Etanol)
Limite de rotações do motor	6500 rpm

12-4 Especificações

SISTEMA ELÉTRICO	1.8L ECOTEC 6
Bateria	12V 60 Ah
Alternador	100 A
Velas	NGK IFR6Z7G
Abertura dos eletrodos	0,6 a 0,7 mm

TRANSMISSÃO MANUAL	Relação (6 marchas)
1ª marcha	3,818:1
2ª marcha	2,158:1
3ª marcha	1,475:1
4ª marcha	1,067:1
5ª marcha	0,875:1
6ª marcha	0,744:1
Marcha à ré	3,545:1
Diferencial	4,176:1

Especificações 12-5

TRANSMISSÃO AUTOMÁTICA	Relação (6 marchas)
1ª marcha	4,449:1
2ª marcha	2,908:1
3ª marcha	1,893:1
4ª marcha	1,446:1
5ª marcha	1,00:1
6ª marcha	0,742:1
Marcha à ré	2,871:1
Diferencial	3,72:1

Velocidades recomendadas para câmbio (Transmissão manual)	Motor frio	Motor quente
1ª -> 2ª	24 Km/h	23 Km/h
2ª -> 3ª	40 Km/h	40 Km/h
3ª -> 4ª	64 Km/h	63 Km/h
4ª -> 5ª	72 Km/h	72 Km/h
5ª -> 6ª	80 Km/h	80 Km/h

12-6 Especificações

Velocidade máxima por marcha (transmissão manual)	
1ª marcha	49 Km/h
2ª marcha	87 Km/h
3ª marcha	127 Km/h
4ª marcha	175 Km/h
5ª marcha (1)	214 Km/h
6ª marcha (1)	252 Km/h

(1) Velocidade máxima teórica do veículo (calculada). Sob condições normais, pista plana e sem vento, o veículo não atinge essa velocidade.

FREIOS	
Tipo	Sistema de freios de circuito duplo hidráulico com divisão diagonal
Dianteiros	Freio a disco
Traseiros	Freio a disco
Fluido	Fluido para serviço pesado (DOT 4)
Freio de estacionamento	Mecânico, atuação nas rodas traseiras

Especificações 12-7

GEOMETRIA DA DIREÇÃO	Dianteiros (2)	Traseiros (2)	Diâmetro de giro (m)
Cambagem	- 0° 06' ± 0° 45'	- 1° 24' ± 0° 30'	-
Câmbler transversal (esquerdo - direito)	0° 00' ± 0° 45'	-	-
Cáster	+ 4° 42' ± 0° 45'	-	-
Caster transversal (direito - esquerdo)	0° 00' ± 0° 45'	-	-
Convergência do sol (direita + esquerda)	+ 0° 05' ± 0° 12'	+ 0° 09' ± 0° 24'	-
Ângulo de cambagem (esquerdo - direito) / 2	-	0° ± 0° 18'	-
Diâmetro do círculo de giro	-	-	10,65
De parede a parede	-	-	10,87
(2) Peso embarcado (sem ocupação).			

12-8 Especificações

Peso do veículo

Modelo Hatch

PESO DO VEÍCULO (Kg)	LT		LTZ
	Versão básica	Versão completa	
Peso embarcado (dianteiro) (1)	850	881	896
Peso embarcado (traseiro) (1)	548	543	554
Peso embarcado (total) (1)	1398	1424	1450
Peso bruto total	1869	1892	1892
Peso bruto total combinado (reboque sem freio)	2619	2642	2642
Peso bruto total combinado (reboque com freio)	2969	2992	2992
Peso máximo permitido no eixo dianteiro (KG)	964	986	986
Peso máximo permitido no eixo traseiro (KG)	918	920	920
Carga útil	471	468	442
Carga do reboque autorizada (reboque sem freios)	750	750	750

Especificações 12-9

PESO DO VEÍCULO (Kg)	LT		LTZ
	Versão básica	Versão completa	
Carga do reboque autorizada (reboque com freios)	1100	1100	1100
Carga máxima admissível de acoplamento vertical	61	61	61

(1) Considerando 90% da capacidade do tanque de combustível abastecida com combustível.

Modelo Sedã

PESO DO VEÍCULO (Kg)	LT		LTZ
	Versão básica	Versão completa	
Peso embarcado (dianteiro) (1)	847	879	886
Peso embarcado (traseiro) (1)	539	536	541
Peso embarcado (total) (1)	1387	1415	1427
Peso bruto total	1869	1892	1892
Peso bruto total combinado (reboque sem freio)	2619	2642	2642

12-10 Especificações

PESO DO VEÍCULO (Kg)	LT		LTZ
	Versão básica	Versão completa	
Peso bruto total combinado (reboque com freio)	2969	2992	2992
Peso máximo permitido no eixo dianteiro (KG)	964	986	986
Peso máximo permitido no eixo traseiro (KG)	918	920	920
Carga útil	482	477	465
Carga do reboque autorizada (reboque sem freios)	750	750	750
Carga do reboque autorizada (reboque com freios)	1100	1100	1100
Carga máxima admissível de acoplamento vertical	61	61	61
(1) Considerando 90% da capacidade do tanque de combustível abastecida com combustível.			

Especificações 12-11

Dimensões do veículo

Todas as dimensões são em milímetros.

Modelo Hatch

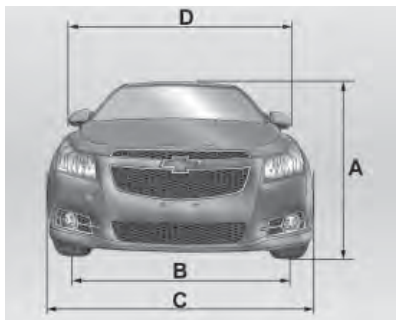

A	Altura Total	1.477
B	Bitola	
	Dianteiros	1544
	Traseiros	1558
C	Largura total	1.790

D	Largura total (entre retrovisores)	2.098
---	------------------------------------	-------

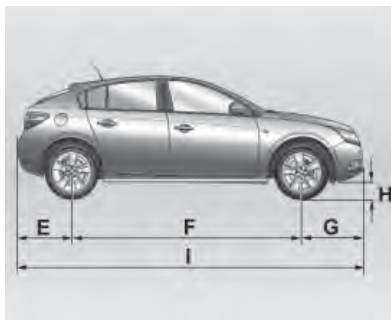

E	Distância entre o centro da roda traseira e o para-choque traseiro	874
F	Distância entre eixos	2.685
G	Distância entre o centro da roda dianteira e o para-choque dianteiro	951

H	Distância do solo	125,2
I	Comprimento total	4.510

Modelo Sedã

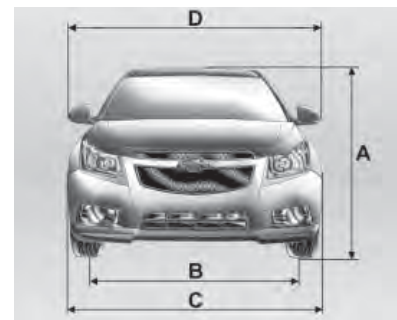

A	Altura Total	1.475
B	Bitola	
	Dianteiros	1544
	Traseiros	1558
C	Largura total	1.790

12-12 Especificações

D	Largura total (entre retrovisores)	2.098
---	------------------------------------	-------

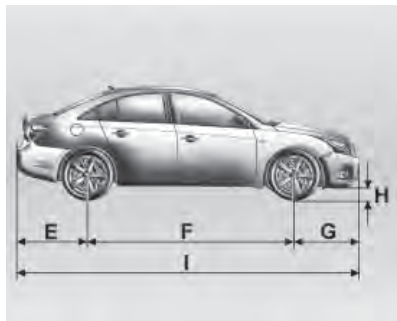

E	Distância entre o centro da roda traseira e o para-choque traseiro	961
---	--	-----

F	Distância entre eixos	2.685
---	-----------------------	-------

G	Distância entre o centro da roda dianteira e o para-choque dianteiro	954
---	--	-----

H	Distância do solo	125,5
I	Comprimento total	4.600

Especificações 12-13

Capacidades e especificações

CAPACIDADES DE FLUIDOS E LUBRIFICANTES	
Carter (sem filtro de óleo)	4,25 l
Filtro de óleo	0,25 l
Câmbio manual	1,9 l
Câmbio automático	8,5 L
Sistema de arrefecimento	6,5 l
Sistema de freio	0,76 l
Lavador dos vidros	2,5 l
Tanque de combustível	60,3 l
Tanque de combustível da partida a frio do ECOTEC 6	0,5 l
Sistema de ar condicionado	650 ± 25 g

12-14 Especificações

Pressão dos pneus

Pneus (1)	Até 3 ocupantes		Carga máxima	
	Dianteiros	Traseiros	Dianteiros	Traseiros
225/50R17 94V	32 (220) (2)	32 (220) (2)	32 (220) (2)	32 (220) (2)

(1) Os dados dos pneus referem-se aos pneus frios. A pressão do pneu que aumenta na operação de condução não deve ser reduzida.
(2) A primeira especificação é em lbf/pol² e a segunda, entre parênteses, é em kPa.

Pneu reserva	
T115/70R16 92M	60 (420) (2)

(2) A primeira especificação é em lbf/pol² e a segunda, entre parênteses, é em kPa.

RODAS	1.8L ECOTEC 6
Rodas	Liga leve 7J x 17
Pneus	225/50R17 94V
Pneu reserva (3)	Roda de aço 4J x 16, com pneu T115/70R16 92M

(3) Em veículos equipados com pneu reserva de uso temporário (diferente dos pneus de rodagem), recomenda-se utiliza-los em distâncias inferiores a 100km e velocidades inferiores a 80km/h e nem inclui-los no rodízio de pneus, devido à diferença de dimensões.

Especificações 12-15

Dimensões para instalação do engate de reboque

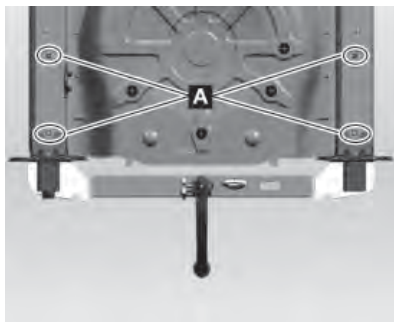

Informações sobre a instalação do acoplamento do reboque traseiro

Os pontos de fixação do acoplamento do reboque traseiro devem estar localizados dentro dos furos "A" indicados da estrutura do veículo, como ilustrado acima.

⚠ Atenção

Para sua própria segurança, respeite as instruções de instalação do fabricante do acoplamento do reboque traseiro.

⚠ Cuidado

- A conexão deficiente ou com defeito dos componentes elétricos (fiação, soquete, conectores etc.) poderá causar danos ao veículo e/ou ao acoplamento do reboque traseiro.
- Sempre observe a capacidade de tração máxima de reboque recomendada nesta Seção.

Observação:

- Não deixe os acessórios do acoplamento do reboque conectados quando o motor do veículo for desligado, pois isso poderá causar a descarga da bateria do veículo.
- A instalação do acoplamento do reboque traseiro em veículos equipados com sensores de estacionamento (acessório da Chevrolet) exigirá a reprogramação desse sistema (consulte o manual do fabricante do sensor de estacionamento).

13-1 Informações sobre a garantia

Informações sobre a garantia

Informações sobre a garantia

Informações sobre a garantia	13-1
Certificado de garantia internacional	13-3
Garantia do veículo	13-3
Mensagem importante aos proprietários... ..	13-4
Visão rápida da cobertura da garantia	13-4
Garantia limitada do veículo novo	13-6
Garantia limitada de peças e acessórios	13-7
Funcionamento da cobertura da garantia em país estrangeiro	13-8

Informações sobre a garantia

Certificado de garantia e Plano de Manutenção Preventiva*

Leia com cuidado as instruções incluídas nesta seção, pois se relacionam diretamente à garantia do veículo.

Exija da sua Concessionária vendedora o preenchimento correto e completo do Quadro de Identificação localizado no final deste Manual, uma vez que dos informes nele registrados dependerá o processamento da Garantia, em suas várias fases.

Encontram-se nesta seção as definições das responsabilidades da Concessionária vendedora e da General Motors do Brasil Ltda. em relação ao veículo adquirido; também encontram-se as responsabilidades do comprador em

relação ao uso e a manutenção do veículo, para ter direito à garantia oferecida.

Nesta seção, encontra-se o Quadro de controle das revisões coberta pelo Plano de Manutenção Preventiva. Após cada revisão, a Concessionária ou Oficina Autorizada Chevrolet deverá carimbar, datar e assinar o quadro correspondente. Certifique-se de que o procedimento mencionado anteriormente tenha sido executado para poder comprovar, a qualquer momento, que o veículo recebeu os cuidados devidos.

Na seção "Serviços e Manutenção" deste manual encontram-se os itens a serem revisados, de acordo com o Plano de Manutenção Preventiva, assim como sua frequência.

Ao executar os serviços de manutenção descritos nesta seção, a Concessionária ou Oficina Autorizada Chevrolet procederá como explicado no tópico anterior.

Informações sobre a garantia 13-2

Nesta seção, encontra-se o cupom da 1ª revisão, a ser destacado somente ao executar o serviço correspondente. Não aceite o manual com as vias dos cupom previamente destacadas.

Plano de Manutenção Preventiva*

Nas páginas da seção "Serviços e Manutenção" deste Manual do proprietário, apresentamos um Plano de Manutenção Preventiva, que é oferecido como uma recomendação para que o proprietário possa conservar seu veículo em perfeitas condições de funcionamento.

Em relação à primeira revisão, leia com cuidado as informações aqui descritas sobre os itens e os serviços não cobertos pela Garantia.

Esclarecemos que o Plano de Manutenção Preventiva foi concebido para um veículo utilizado em condições normais de funcionamento.

Para outras condições consideradas severas, os intervalos entre as revisões devem ser proporcionalmente reduzidos, de acordo com a frequência e a intensidade do serviço severo ao qual se submete o veículo. Sob condições consideradas severas, é necessário revisar, limpar e/ou trocar com mais frequência os seguintes itens:

- Óleo lubrificante do motor e filtro do óleo

Consulte *Óleo para motor na página 10-10.*

- Elemento do filtro de ar do motor

Consulte *Filtro de ar do motor na página 10-13.*

Por exemplo, as condições de funcionamento a seguir são consideradas severas:

- Funcionamento constante em tráfego urbano lento com paradas e partidas excessivas.
- Tração e reboque.

- Serviços de táxi e similares.
- Viagens frequentes de curta distância, sem que o motor alcance a temperatura de funcionamento normal.
- Viagens longas em estradas de terra e/ou areia (estradas irregulares, com areia ou lama excessiva).
- Funcionamento prolongado em marcha lenta.
- Quando o veículo permanece, com frequência, parado por mais de dois dias.

** O Plano de Manutenção Preventiva é explicado em mais detalhes no Manual do Proprietário e só é mencionado aqui devido ao seu vínculo com o processo de garantia. Devemos destacar que esse Plano aplica-se a veículos sob condições de operação normais. Veículos operando sob condições de trabalho severas exigem uma redução proporcional na quilometragem indicada.*

13-3 Informações sobre a garantia

Certificado de garantia internacional

A General Motors do Brasil, procurando sempre maneiras melhores de servir seus clientes, conta com um programa de cobertura de garantia para os países da América do Sul. Assim, se o veículo se encontrar ainda dentro do período de garantia, a Rede de Concessionárias Chevrolet dos países participantes oferecerão serviços sem nenhum custo.

Os países participantes deste programa são Argentina, Paraguai e Uruguai.

Garantia do veículo

A Concessionária ou Oficina Autorizada Chevrolet concede ao proprietário de um veículo Chevrolet, os seguintes direitos:

Garantia: De acordo com os termos do respectivo certificado inserido neste Manual.

Revisão de manutenção

preventiva: Uma delas é executada antes da entrega do veículo e a outra é executada no final do primeiro ano de uso ou a 10.000 km (o que ocorrer primeiro), sem nenhum custo para o proprietário (à exceção dos itens normais de desgaste - consulte *Mensagem importante aos proprietários... na página 13-4*). A primeira revisão especial será executada na Concessionária ou Oficina Autorizada Chevrolet, mediante a apresentação do cupom encontrado no final desta seção, e respeitados os limites de quilometragem indicados (consulte *Garantia limitada do veículo novo na página 13-6*).

Assistência técnica: Na seção de Informações ao cliente deste manual, encontram-se as diretrizes para garantir a máxima satisfação nos serviços e perguntas relacionadas à Concessionária ou Oficina Autorizada Chevrolet.

Orientação: Na entrega de um automóvel novo, sobre:

- A. Itens de responsabilidade do proprietário, Garantia limitada do veículo novo e Termos da garantia.
- B. Manutenção preventiva.
- C. Uso correto dos comandos, dos indicadores e dos acessórios do veículo.

Para adquirir estes direitos, é necessário

- 1. Que a Concessionária vendedora preencha corretamente a nota fiscal de venda, um documento que concede a garantia oferecida pela General Motors do Brasil Ltda.
- 2. O preenchimento correto do Quadro de identificação, que pode ser encontrado no final deste manual. Certifique-se de que a Concessionária vendedora assine, date e

Informações sobre a garantia 13-4

carimbe a tabela para conceder os direitos na Concessionária ou Oficina Autorizada Chevrolet.

Mensagem importante aos proprietários...

Para poder usufruir a garantia oferecida pela General Motors do Brasil Ltda. para o veículo, o proprietário deverá observar com atenção as instruções aqui indicadas, relativas à manutenção do veículo.

Durante a vigência desta garantia, as revisões de manutenção preventiva previstas no Plano de Manutenção Preventiva contido neste Manual do Proprietário deverão, obrigatoriamente, ser executadas em uma Concessionária Chevrolet ou Oficina Autorizada Chevrolet.

Visão rápida da cobertura da garantia

Não existem quaisquer garantias com relação ao veículo adquirido, expressas ou inferidas, declaradas pela Concessionária na condição de vendedora e prestadora de serviços, ou pela General Motors do Brasil Ltda., na condição de fabricante ou importadora, a não ser aquelas contra defeitos de material ou de manufatura estabelecidas no presente Termo de Garantia. Toda e qualquer reclamação do comprador quanto a falhas, defeitos e omissões verificados no veículo, durante a vigência desta garantia, somente será atendida mediante a apresentação da nota fiscal respectiva emitida pela Rede de Concessionárias Chevrolet, junto com o Manual do Proprietário preenchido corretamente, sendo estes os únicos documentos competentes para assegurar o atendimento, com exclusão de qualquer outro.

A General Motors do Brasil Ltda., garante que cada veículo novo de sua fabricação ou importação e entregue ao primeiro comprador por uma Concessionária Chevrolet, incluindo todos os equipamentos e acessórios nele instalados na fábrica - é isento de defeitos de material ou de manufatura, em condições normais de uso, transferindo-se automaticamente todos os direitos cobertos por esta garantia, no caso de o veículo vir a ser revendido, ao(s) proprietário(s) subsequente(s), até o término do prazo previsto neste termo.

A obrigação da General Motors do Brasil Ltda. limita-se ao conserto ou substituição de quaisquer peças que, dentro do período normal da Garantia a que aludem estes Termos, conforme a discriminação observada no tópico abaixo, sejam devolvidas a uma Concessionária ou Oficina Autorizada Chevrolet, em seu estabelecimento comercial, e cuja inspeção revele

13-5 Informações sobre a garantia

satisfatoriamente a existência do defeito reclamado. O conserto ou substituição das peças defeituosas, de acordo com esta Garantia, será feito pela Concessionária ou Oficina Autorizada Chevrolet, sem débito das peças e mão-de-obra por ela empregadas.

A presente garantia inclui as garantias legais e a garantia contratual, e é concedida nas seguintes situações:

- A. 36 meses ao comprador, se pessoa física ou jurídica, que use o veículo como destinatário final, à exceção daqueles que usem o veículo para serviços de transporte remunerado de pessoas ou bens; e
- B. 36 meses ou 100.000 km, o que ocorrer primeiramente, ao comprador, pessoa jurídica, que use o veículo para seu próprio negócio ou produção, ou ao comprador, pessoa física, que

use o veículo em serviços de transporte remunerados de pessoas ou bens.

Esta garantia substitui definitivamente quaisquer outras garantias, expressas ou inferidas, incluindo quaisquer garantias implícitas quanto à comercialização ou adequação do veículo para um fim específico, e quaisquer outras obrigações ou responsabilidade por parte do fabricante.

A General Motors do Brasil Ltda. reserva-se o direito de modificar as especificações ou de introduzir melhorias nos veículos, a qualquer momento, sem incorrer na obrigação de executar os mesmos procedimentos para veículos vendidos anteriormente.

Os termos desta garantia não se aplicam nos seguintes casos:

- A um veículo Chevrolet submetido a uso incorreto, negligência ou acidente;
- A veículo reparado ou modificado fora da Concessionária ou Oficina Autorizada Chevrolet, de modo que, no julgamento do fabricante, tenha seu desempenho e sua segurança afetados negativamente;
- A serviço de manutenção regular (como: ajuste do motor, limpeza do sistema de combustível, alinhamento da direção, balanceamento das rodas e ajustes dos freios e da embreagem);
- Substituição de itens de manutenção normal (como: velas de ignição, filtros, correias, escovas do alternador e do motor de partida, discos e pastilhas de freio, sistema da embreagem (platô, discos e rolamentos), buchas da suspensão, amortecedores, rolamentos de uso geral e vedadores), quando tal

Informações sobre a garantia 13-6

reposição seja executada junto com serviços de manutenção regulares;

- Desgaste normal de itens de estofamentos e de guarnições, devido a desgaste ou a exposição a intempéries.

Garantia limitada do veículo novo

1. **Preparação antes da entrega:**
Para certificar-se de obter a máxima satisfação com o veículo novo, a Concessionária vendedora submeteu o veículo a uma revisão de entrega cuidadosa, de acordo com o programa de inspeção de veículos novos, como recomendado pelo fabricante.
2. **Identificação do proprietário:**
O Quadro de identificação do veículo e do proprietário, que pode ser encontrado no final deste manual, preenchido de maneira correta e assinado pela Concessionária vendedora, é

usado para apresentar o proprietário à Rede de Concessionárias ou Oficinas Autorizadas Chevrolet em todo o território nacional e, junto com o Aviso de Venda, emitido pela Concessionária vendedora, permite receber todos os serviços indicados nestas regras.

3. **Garantia:** De acordo com os termos da garantia indicados, o proprietário receberá os serviços cobertos pela garantia na Concessionária ou Oficina Autorizada Chevrolet.
4. **Primeira revisão (especial) do Plano de manutenção preventiva relacionada a 1 ano de uso ou 10.000 km:** O cupom correspondente autoriza o proprietário a receber todos os serviços correspondentes, em qualquer Concessionária ou Oficina Autorizada Chevrolet, apresentando o Manual do Proprietário. A 1ª revisão deve ser executada dentro de

12 meses a partir da data da venda ao primeiro comprador, com uma tolerância de 30 dias a mais ou a menos, ou dentro da faixa de 9.000 a 11.000 km, o que ocorrer primeiro. A mão de obra é gratuita para o proprietário, que é responsável somente pelos custos relacionados aos itens de desgaste normal (ver instruções detalhadas em *Mensagem importante aos proprietários... na página 13-4*).

5. **É responsabilidade do proprietário:** Proporcionar manutenção apropriada para o veículo, o que não somente reduz os custos operacionais, mas também ajuda a impedir mau funcionamento devido a negligência, que não é coberto pela garantia. Assim, para a própria proteção do proprietário, procurar sempre a Concessionária ou Oficina Autorizada Chevrolet para executar a revisão programada,

13-7 Informações sobre a garantia

como descrito no Plano de Manutenção Preventiva, porque a garantia somente será aplicável com a apresentação do Manual do Proprietário, com todos os quadros correspondentes das revisões devidamente preenchidos de maneira correta e assinados pela Concessionária ou Oficina Autorizada Chevrolet que executar os serviços.

Garantia limitada de peças e acessórios

Itens e serviços não cobertos pela Garantia

Para os itens previstos na primeira revisão de Manutenção Preventiva, a mão-de-obra de verificação é gratuita, desde que seja executada dentro do período de garantia ou da quilometragem estipulada como indicado nas Regras da Garantia, à exceção das despesas, incluindo-se as de mão-de-obra, relacionadas aos itens normais de desgaste,

danos e outras falhas de funcionamento causados por terceiros.

Os itens e os serviços contidos nesta categoria são descritos abaixo:

- Óleos e fluidos em geral
- Filtros em geral
- Serviços relacionados ao Plano de Manutenção Preventiva
- Vidros

Peças e componentes com desgaste natural

Algumas peças e alguns componentes podem sofrer desgaste natural (em níveis diferentes), de acordo com a operação à qual se submete o veículo, e são cobertos pela garantia legal por um período de 90 dias em relação a defeitos de fabricação, a partir da data da compra do veículo. Em caso de defeito de fabricação (após confirmação de que não foram

sujeitos a uso abusivo), as peças ou os componentes serão substituídos. Em qualquer outra situação, a substituição seguirá a orientação específica do fabricante, e todas as despesas serão de responsabilidade do proprietário.

São elas:

- Buchas da suspensão
- Sistema da embreagem (platô, discos e rolamentos)
- Discos de freio
- Pastilhas de freio;
- Amortecedores
- Rolamentos em geral
- Vedadores em geral
- Velas de ignição
- Fusíveis
- Lâmpadas
- Palhetas dos limpadores dos vidros
- Pneus
- Correias

Informações sobre a garantia 13-8

- Escovas do alternador e motor de partida.

Funcionamento da cobertura da garantia em país estrangeiro

Para desfrutar os direitos da garantia nos países mencionados anteriormente, deverão ser obedecidos todos os procedimentos listados em *Garantia limitada do veículo novo na página 13-6*, em *Visão rápida da cobertura da garantia na página 13-4* neste manual.

A revisão de Manutenção Preventiva deve ser executada em Concessionárias localizadas em território brasileiro.

14-1 Informações ao consumidor

Informações ao consumidor

Informações ao consumidor

Escritórios de assistência ao cliente 14-1

Registro de dados do veículo e privacidade

Registradores de dados de eventos 14-2

Informações ao consumidor

Escritórios de assistência ao cliente

CRC - Centro de relacionamento Chevrolet



É possível entrar em contato diretamente com a General Motors sem custo de qualquer lugar do país pelo telefone:

- **Brasil 0800-702-4200**

- **Argentina 0800-888-2438**
- **Uruguai 0800-24389**
- **Paraguai 009-800-542-0087**

Para acelerar a assistência do **CRC**, tenha em mãos as seguintes informações:

- Número de identificação do veículo - VIN (número do chassi).
- Número do CPF/CNPJ do cliente.

Chevrolet Road Service

O Manual de Condições Gerais do programa Road Service, está inserido no kit de informações gerais, fornecido ao proprietário do veículo Chevrolet.



Informações ao consumidor 14-2

Para obter mais informações sobre as Revisões Chevrolet, acesse www.chevrolet.com.br/revisao e programe a revisão on-line.

Nível de ruído

Este veículo está em conformidade com as Resoluções CONAMA 01/93, 08/93 e 272/00, e com a Instrução Normativa do IBAMA n° 28/02, de controle da poluição sonora para veículos automotores. Limite máximo de ruído para fiscalização (com o veículo parado):

Veículo	dB(A)
1.8L (MT)	84,5 a 4.725 rpm
1.8L (AT)	73,3 a 3.000 rpm
MT — Transmissão manual AT — Transmissão automática	

É importante que todo o serviço de manutenção seja executado de acordo com as **Manutenções preventivas** para que o veículo permaneça dentro dos padrões antipoluentes.

Registro de dados do veículo e privacidade

Registradores de dados de eventos

O veículo tem uma série de sistemas sofisticados que monitoram e controlam vários dados do veículo. Alguns dados podem ser armazenados durante a operação regular para facilitar o reparo de funcionamento incorreto detectado, outros dados são armazenados apenas em situações de acidente ou quase acidente por sistemas normalmente chamados de Gravadores de dados de acontecimentos (EDR).

Os sistemas podem gravar dados sobre a condição do veículo e como ele foi operado (por exemplo, velocidade do motor, aplicação do freio, uso do cinto de segurança). Para ler esses dados, são necessários equipamento especial e acesso ao veículo. Isso ocorrerá

14-3 Informações ao consumidor

quando o veículo receber manutenção em uma Concessionária ou Oficina Autorizada Chevrolet. Alguns dados são alimentados de forma eletrônica nos sistemas de diagnóstico GM. O fabricante não acessará informações sobre um acidente nem as compartilhará com terceiros, exceto

- com o consentimento do proprietário do veículo, ou, se o veículo for alugado, com o consentimento de quem alugou,
- em resposta a uma solicitação oficial da polícia ou de repartição pública semelhante,
- como parte da defesa do fabricante em caso de ação judicial,
- como requerido pela lei. Além disso, o fabricante pode usar os dados coletados ou recebidos
- para as necessidades de pesquisa do fabricante,

- para disponibilizá-los para necessidades de pesquisa; quando apropriado, a confidencialidade é mantida e a necessidade é mostrada,
- para compartilhar dados resumidos que não estejam vinculados a um veículo específico com outras organizações, para fins de pesquisa.

ÍNDICE i-1

A					
Acendedor de cigarros	5-13	Apoio de braço do banco		Avisos sonoros	5-28
Acendedor, Cigarros	5-13	traseiro	3-7	Avisos sonoros, aviso	5-28
Acessórios e alterações	10-2	Apoios de cabeça	3-1		
Agendamento de manutenção		Áreas de armazenamento		B	
Fluidos e lubrificantes		Apoio de braço	4-4	Bancos	
recomendados	11-9	Informações sobre		Ajuste, dianteiro	3-4
Manutenção preventiva	11-5	disposição de cargas no		Apoios de cabeça	3-1
Airbags		veículo	4-9	Posição, dianteira	3-3
Cortina	3-17	Óculos	4-4	Traseiros	3-6
Dianteiros	3-14	Painel de instrumentos	4-2	Bancos dianteiros	
Lateral	3-16	Porta-luvas	4-2	Ajustes	3-4
Luz indicadora do		Armazenamento do veículo	10-4	Bancos traseiros	3-6
tensionador do cinto de		Assistência ao cliente		Bateria	10-20
segurança	5-19	Escritórios	14-1	Partida do motor com	
Verificação do sistema	3-11	Automática		cabos auxiliares	10-53
Ajustes		Fluido da transmissão	10-12	Proteção de Energia	6-9
Banco, condução inicial	3-3	Automático		Bluetooth	
Alavanca seletora	9-27	Controle de iluminação	6-2	Visão geral	7-21
Amaciamento, Veículo Novo ...	9-18	Transmissão	9-26	Buzina	5-6
Antifurto		Travas das portas	2-10		
Sistema de alarme	2-14	Auxiliar		C	
Ao carregar o veículo	4-9	Dispositivos	7-21	Caixa para óculos	4-4
Aplicar freio	5-24	Auxiliar de estacionamento	9-43	Câmera retrovisora (RVC)	9-45
Apoio de braço		Avisos	v	Câmera, Retrovisora	9-45
Banco traseiro	3-7	Cuidados e Perigos	v	Capacidades e	
		Pisca-alerta	6-4	especificações	12-13

i-2 ÍNDICE

Capô	10-7	Compartimentos		Controle do veículo	9-4
CD Player	7-16	Compartimentos de carga	4-1	Controle Eletrônico de	
Certificado de garantia		Compartimentos de carga		Estabilidade (ESC)	9-39
internacional	13-3	Compartimento de		Controles	
Chaves	2-1	Carga	2-12, 4-5	Direção	7-5
Cinto de três pontos	3-9	Extintor de incêndio	4-8	Controles das luzes externas ...	6-1
Cintos de segurança	3-8	Tampa do compartimento		Controles na direção	7-5
Avisos	5-18	de carga	4-6	Conversor catalítico	9-25
Três pontos	3-9	Veículo	10-4	Corte de corrente	9-31
Cobertura de operação em		Computador de bordo	5-29	Cuidados com a aparência	
outros países	13-8	Computador, hodômetro		Externa	10-58
Combustível		parcial	5-29	Interior	10-60
Abastecendo o tanque	9-48	Condução		Cuidados com o veículo	
Aditivos	9-47	Ambiente	9-2	Pressão dos pneus	10-46
Economia, Condução para		Defensiva	9-4	Cuidados, Perigos e Avisos	v
Maior	9-3	Estradas em regiões			
Medidor	5-16	montanhosas	9-16		
Recomendado	9-47	Fora de estrada	9-8		
Como usar o Sistema	7-6	Maior Economia de			
Como utilizar este Manual	iv	Combustível	9-3		
Compartimento	4-5	Programas eletrônicos	9-31		
Carga	4-5	Retorno para a pista	9-8		
Compartimento de Carga	4-5	Rodovias Molhadas	9-11		
Tampa	4-6	Se o Veículo Atolar	9-17		
Compartimento de carga	2-12	Controle de velocidade de cruzeiro			
		Luz	5-24		

D

Dados do motor	12-3
Difusores de ar ajustáveis	8-6
Difusores de ar fixos	8-6
Dimensões	
Instalação do engate de	
reboque	12-15
Veículo	12-11
Dimensões do veículo	12-11

ÍNDICE i-3

Direção	9-7
Ajuste da roda	5-5
Controles da Roda	5-5
Fluido, Hidráulica	10-18
Hidráulica, luzes de advertência	5-21
Direção defensiva	9-4
Direção hidráulica	5-21
Direção, Sinalizadores	6-4
Dispositivo de retenção para crianças	
Faixa superior	3-23
ISOFIX	3-22
Sistemas	3-19
Dispositivo de retenção para crianças ISOFIX	3-22
Dispositivos	
Auxiliar	7-21

E

Elétrico	
Espelhos	2-18
Fluido da direção	10-18
Proteção, Bateria	6-9
Vidros	2-21

Energia	
Tomadas	5-12
Entrada de ar	8-7
Especificações	
Pressão dos pneus	12-14
Especificações e	
Capacidades	12-13
Espelhos	
Convexo	2-18
Elétrico	2-18
Espelhos escamoteáveis	2-19
Retrovisor eletrocromico	2-20
Espelhos convexos	2-18
Espelhos escamoteáveis	2-19
Espelhos retrovisores	
Eletrocromico	2-20
Espelhos retrovisores	
internos	2-20
Espelhos, Retrovisores	
internos	2-20

Estacionamento	9-24
Freio	9-36
Luz indicadora do auxiliar ultrassônico	5-22
Sobre Materiais	
Combustíveis	9-24
Estradas em regiões	
montanhosas	9-16
Extintor de incêndio	4-8

F

Falha, Transmissão	
automática	9-31
Faróis	
Ajuste do alcance	6-3
Comutador de Farol Alto/ Baixo	6-2
Controle automático de iluminação	6-2
Lampejador dos faróis	6-3
Lembrete de luzes acesas	5-24
Luz indicadora de farol alto aceso	5-24
Substituição de lâmpadas	10-23
Faróis com máscara negra	6-6

ÍNDICE i-5

Informações	
Serviço	11-1
Informações de serviço	11-1
Informações sobre a	
garantia	13-1
Certificado de garantia	
internacional	13-3
Cobertura de operação em	
outros países	13-8
Garantia limitada de peças	
e acessórios	13-7
Garantia limitada do	
veículo novo	13-6
Mensagem importante aos	
proprietários	13-4
Resumo da cobertura	13-4
Veículo	13-3
Informações sobre	
disposição de cargas no	
veículo	4-9
Informações sobre	
emissões	10-5
Interruptor de sobrecarga	9-24
Introdução	iv, 7-1

L

Lâmpadas	
Controles Externos	6-1
Cortesia	6-7
Farol de neblina	6-4
Indicador de defeito	5-20
Interior	10-31
Lanternas traseiras	10-26
Leitura	6-7
Lembrete	5-24
Marcha à ré	6-5
Máscara negra	6-6
Neblina traseira	6-5
Para-sol	6-7
Placa de licença	10-29
Sinalizadores de direção	
laterais	10-28
Lâmpadas de leitura	6-7
Lâmpadas halógenas	10-23
Lampejador dos faróis	6-3
Lanterna de neblina	5-24, 6-5
Lanterna traseira	
Neblina	10-30

Lanternas	
Comutador de Farol Alto/	
Baixo	6-2
Controle automático	6-2
Lampejador dos faróis	6-3
Lanternas traseiras	10-26
Lanternas traseiras de	
neblina	10-30
Lavador/limpador do vidro	
traseiro	5-9
Leitores de áudio	7-16
CD	7-16
Levantamento do veículo,	
pneus	10-4
Limpador/Filtro de ar,	
Motor	10-13
Limpadores	
Lavador traseiro	5-9
Limpeza	
Limpeza externa	10-58
Limpeza interna	10-60
Líquido de arrefecimento	
Medidor de Temperatura	
do Motor	5-17
Motor	10-13
Líquido do lavador	10-18

i-6 ÍNDICE

Luz	Luz do sensor de chuva	5-24	Luzes (Continuação)
Controle eletrônico de	Luz indicadora da lanterna		Controle de velocidade de
estabilidade (ESC),	de neblina	5-24	cruzeiro
desligado	Luz indicadora de farol alto		Farol alto aceso
5-22	aceso	5-24	Farol de neblina
Indicador de Advertência	Luz indicadora de		Imobilizador
do Controle Eletrônico de	funcionamento incorreto	5-20	Lanterna de neblina
Estabilidade (Electronic	Luz indicadora do auxiliar		Luz indicadora de
Stability Control - ESC)	de estacionamento		anomalia
ou do Sistema de	ultrassônico	5-22	5-20
Controle de Tração	Luz indicadora do sistema		Porta entreaberta
(Traction Control	de carga	5-19	Pressão de óleo do motor ...
System - TCS)	Luzes		Sistema de carregamento ...
5-22	Advertência do sistema de		5-19
Sensor de chuva	freios		Sistema de freios e
5-24	antiblocantes (ABS)	5-21	embreagem
Sistema de Controle de	Advertência, direção		5-20
Tração (TCS)	hidráulica	5-21	Luzes de cortesia
5-23	Airbag e tensionador do		Luzes de ré
Luz de Advertência do	cinto de segurança	5-19	Luzes do para-sol
Indicador do Controle	Aplicar freio	5-24	6-7
Eletrônico de Estabilidade	Auxiliar de estacionamento		Luzes dos sinalizadores de
(Electronic Stability	ultrassônico	5-22	direção laterais
Control - ESC) ou do	Avisos do Cinto de		10-28
Sistema de Controle de	Segurança	5-18	
Tração (Traction Control			
System - TCS)			
5-22			
Luz do Controle eletrônico			
de estabilidade (ESC)			
desligado			
5-22			

M

Manutenção
Operação regular do ar
condicionado
8-7
Manutenção preventiva
11-5

ÍNDICE i-7

Medidores	
Combustível	5-16
Hodômetro	5-14
Sinalizador de direção	5-17
Tacômetro	5-15
Temperatura do Líquido de	
Arrefecimento do Motor	5-17
Velocímetro	5-14
Mensagem importante	
Proprietários	13-4
Mensagens	
Veículo	5-27
Modo manual	9-30
Monóxido de Carbono	
Sistema de escapamento	9-25
Mostrador digital com	
funções múltiplas (DIC)	5-25
Mostrador digital de	
informação (GID)	5-26
Motor	
Escapamento	9-25
Limpador/Filtro de ar	10-13
Líquido de arrefecimento	10-13
Luz de pressão	5-23

Motor (Continuação)	
Luz de verificação e	
revisão em breve	5-20
Medidor de Temperatura	
do Líquido de	
Arrefecimento do Motor	5-17
Partida	9-19
Superaquecimento	10-15
Ventoinha	10-17
Vista geral do	
compartimento	10-9

O

Óleo	
Luz de pressão	5-23
Motor	10-10
Olhais de fixação com	
correia superior	3-23
Operação regular do ar	
condicionado	8-7
Operação, Sistema de	
Informação e	
Entretenimento	7-8

P

Painel de instrumentos	
Porta-Objetos	4-2
Para-brisa	
Limpador/lavador	5-6
Para-sóis	2-24
Partida do motor	9-19
Partida do motor com	
cabos auxiliares	10-53
Partida e operação	
Interruptor de sobrecarga	9-24
Perigo, atenção e cuidado	v
Personalização	
Veículo	5-30
Peso do veículo	12-8
Pesos	
Veículo	12-8
Piloto automático	9-40
Pisca-alerta, Sinalizador de	
Advertência	6-4
Pneus	
Inspeção	10-47
Levantamento do veículo	10-4
Pneu reserva	10-51
Rodízio	10-48
Troca de roda	10-49

i-8 ÍNDICE

Pneus e rodas	10-45
Porta	
Luz indicadora de porta	
aberta	5-25
USB	7-19
Porta USB	7-19
Porta-copos	4-3
Porta-luvas	4-2
Porta-objetos	4-1
Porta-objetos no apoio de	
braço	4-4
Portas	
Sistema central de	
travamento	2-5
Posição dos bancos dianteiros	
Ajustes	3-3
Posições da ignição	9-18
Pressão	
Pneu	12-14
Pressão dos pneus	12-14
Programas eletrônicos de	
condução	9-31

Q

Quebra de veículo novo	9-18
------------------------------	------

R

Rádio AM/FM	7-13
Rádios	
Rádio AM/FM	7-13
Reboque	
Dimensões para	
instalação do engate	12-15
Veículo	10-55
Recomendado	
Combustível	9-47
Registradores de dados de	
eventos	14-2
Registradores de dados,	
Eventos	14-2
Regulagem do alcance dos	
faróis	6-3
Relógio	5-11
Reparo	
Fazer revisão em breve	5-20
Luz de revisão em breve	5-20
Reservatório de partida	
a frio	9-47

Rodas	
Substituição	10-49
Rodas e pneus	10-45
Rodízio, pneus	10-48
Rodovias	
Como Conduzir, Molhadas	9-11

S

Serviço	8-8
Acessórios e alterações	10-2
Realizando seu próprio	
trabalho	10-6
Serviços e manutenção	
Informações de serviço	11-1
Sinalizador de advertência	
(pisca-alerta)	6-4
Sinalizador de direção	5-17
Sinalizadores de direção e	
de mudança de pista	6-4
Sistema central de	
travamento	2-5
Sistema de airbag "cortina"	3-17
Sistema de airbags	
dianteiros	3-14
Sistema de airbags laterais	3-16

ÍNDICE i-9

Sistema de alarme			
Antifurto	2-14		
Sistema de áudio			
Dispositivo antifurto	7-2		
Sistema de controle de tração (TCS) desligado	5-23		
Sistema de controle eletrônico de climatização	8-1		
Sistema de freios antiblocantes (ABS)	9-35		
Luz de advertência	5-21		
Sistema de Ventilação e Ar Condicionado			
Eletrônico	8-1		
Sistema elétrico			
Bloco de fusíveis do compartimento do motor ..	10-33		
Bloco de fusíveis do painel de instrumentos	10-40		
Fusíveis	10-32		
Sistemas antifurto			
Imobilizador	2-17		
Sistemas de controle de tração	9-39		
Eletrônico de Estabilidade (ESC)	9-39		
Substituição da palheta do limpador	10-21		
Substituição da palheta, Limpador	10-21		
Substituição de lâmpadas			
Faróis	10-23		
Faróis de neblina	10-25		
Iluminação do painel de instrumentos	10-32		
Lâmpadas da placa de licença	10-29		
Lâmpadas halógenas	10-23		
Lanternas traseiras	10-26		
Lanternas traseiras de neblina	10-30		
Luzes dos sinalizadores de direção laterais	10-28		
Luzes internas	10-31		
Superaquecimento, Motor	10-15		
T			
Tacômetro	5-15		
Tampas	6-6		
Compartimento de Carga	4-6		
Faróis com máscara	6-6		
Tanque de combustível			
Partida a frio	9-47		
Telefone			
Bluetooth	7-21		
Equipamentos de rádio CB ...	7-39		
Telefones celulares e equipamentos de rádio CB ...	7-39		
Temperatura			
Externo	5-11		
Temperatura externa	5-11		
Termômetro			
Temperatura externa	5-11		
Teto			
Teto solar	2-24		
Teto solar	2-24		
Tomadas			
Energia	5-12		
Tração			
Sistema de Controle (TCS) ...	9-38		
Transmissão			
Automático	9-26		
Fluido, Automática	10-12		
Fluido, Manual	10-13		

i-10 ÍNDICE

Transmissão automática

Alavanca seletora	9-27
Corte de corrente	9-31
Falha	9-31
Modo manual	9-30
Programas eletrônicos de condução	9-31
Visor da transmissão	9-26
Transmissão manual	9-32
Fluido	10-13
Travas	
Porta automática	2-10
Proteção contra bloqueio	2-11
Sistema central de travamento	2-5
Triângulo de segurança	4-7
Triângulo, Segurança	4-7

V

Veículo

Controle	9-4
Fazer revisão em breve	5-20
Mensagens	5-27
Número de identificação (VIN)	12-1
Personalização	5-30
Reboque	10-55
Veículo Atolado	9-17
Velocímetro	5-14
Ventilação	
Difusores de ar fixos	8-6
Regulagem do ar	8-6
Ventoinha	
Motor	10-17
Verificar	
Luz do motor	5-20
Vidros	2-20
Aquecido, traseiro	2-23
Elétrico	2-21
Vidros traseiros	
Espelhos aquecidos	2-23
Visão geral do painel de instrumentos	1-2

Visão geral, sistema de conforto e conveniência	7-3
Visor	
Informações gráficas (GID)	5-26
Visor da transmissão	9-26
Visores	
Transmissão automática	9-26

2014 Sistema de navegação Chevrolet Cruze

Sistema de conforto e conveniência 3

Introdução 3

Serviços de informação e entretenimento 3

Visão geral 3

Comandos do volante 7

Como usar o Sistema 8

Atualizações de software 12

Rádio 13

Rádio AM/FM 13

Radio Data System (RDS - Sistema de Dados do Rádio) 15

Recepção de Rádio 15

Informações 16

Rádio da internet Stitcher 16

Imagens 21

Leitores de áudio 22

Reprodutor de CD 22

USB 24

Dispositivos auxiliares 31

Áudio Bluetooth 32

Sistema de navegação, ... 33

Como usar o Sistema de navegação 33

Mapas 36

Visão geral de símbolos 37

Destino 39

Menu Configurar 49

Sistema de posicionamento global (GPS) 53

Posicionamento do veículo 53

Problemas com a orientação de rota 54

Serviço para o sistema de navegação 55

Atualizações dos dados de mapa 55

Explicações sobre a cobertura do banco de dados 55

Reconhecimento de voz 55

Telefone/dispositivos

Bluetooth 61

Bluetooth 61

Marcas registradas e Contratos de licença 69

Índice i-1

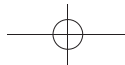
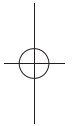
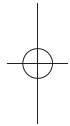
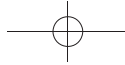

Introdução

Serviços de informação e entretenimento



Os nomes, logotipos, emblemas, nomes de modelos de veículos e designs de carrocerias de veículos que aparecem neste manual, incluindo, mas não limitado a, GM, o logotipo da GM, CHEVROLET, o emblema da CHEVROLET, CRUZE e o emblema CRUZE são marcas registradas e/ou marcas comerciais da General Motors LLC, suas subsidiárias, afiliadas ou licenciadas.

As informações neste manual suplemental o manual do proprietário.

Este manual descreve recursos que poderão ou não estar em seu veículo específico porque são opcionais que você não adquiriu ou devido a mudanças subsequentes à impressão deste manual do proprietário. Consulte a documentação de compra relacionada a seu veículo específico para confirmar cada um dos recursos que se encontram em seu veículo.

Mantenha este manual junto com o manual do proprietário no veículo, para que estejam disponíveis se necessário. Se o veículo for vendido, deixe este manual em seu interior.

Visão geral

Leia as páginas a seguir para se familiarizar com os recursos do sistema de conforto e conveniência.

O sistema de conforto e conveniência tem recursos incorporados destinados a ajudar neste sentido ao desativar algumas funções durante a condução. Uma função desativada não está disponível quando o veículo está em movimento.

Todas as funções estão disponíveis quando o veículo está estacionado. Antes da condução:

- Familiarize-se com a operação do sistema de conforto e conveniência, os botões no painel e os botões na tela sensível ao toque.
- Configure o áudio predefinindo estações favoritas, definindo o tom e ajustando os alto-falantes.

4 Sistema de conforto e conveniência

- Configure números de telefone antecipadamente para que eles possam ser discados facilmente pressionando um botão ou usando um comando de voz para veículos equipados com capacidade de telefone.

Atenção

Retirar os olhos da estrada por muito tempo ou com muita frequência ao usar o sistema de navegação ou de Conforto e conveniência pode causar um acidente.

Você ou outras pessoas podem sofrer ferimentos ou a morte. Não preste atenção prolongada a essas tarefas enquanto dirige. Limite os olhares aos visores do veículo e concentre a atenção ao dirigir. Use os comandos de voz sempre que possível.

Consulte "Direção defensiva" no manual do proprietário.

O veículo possui Energia retida para acessórios (RAP). Com a RAP, o sistema de áudio pode ser reproduzido mesmo após a ignição ser desligada. Consulte "Energia acessória retida (RAP)" no manual do proprietário.

Visão geral do sistema de conforto e conveniência

O sistema de conforto e conveniência é controlado usando os botões, a tela sensível ao toque, os comandos do volante e o reconhecimento de voz.

Consulte *Como usar o sistema na página 8*.

Sistema de conforto e conveniência 5

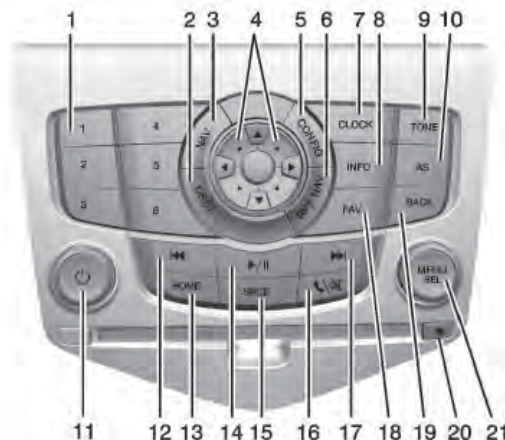

Rádio com navegação

- | | |
|--|--|
| <ol style="list-style-type: none"> 1. Botões predefinidos (1-6) 2. DEST (Destino) 3. NAV (Navegação) 4. Setas do seletor de oito posições (Navegação em mapas) 5. CONFIG (Configurar) | <ol style="list-style-type: none"> 6. RPT NAV (Repetir navegação) 7. RELÓGIO 8. INFO (Informações) 9. TONE 10. AS (Autoarmazenamento) 11. ⏻ (Energia/volume) |
|--|--|

12. ⏪ (Anterior/inverso)
13. HOME (Página inicial)
14. ▶/|| (Reproduzir/pausar)
15. SRCE (Fonte)
16. ☎ / 📵 (Telefone/Silenciar)
17. ⏩ (Avançar/Avanço rápido)
18. FAV (Páginas favoritas 1-6)
19. BACK
20. ▲ (Ejetar)
21. MENU/SEL (Menu/Selecionar)

Botões de controle do sistema de Conforto e conveniência

Os botões no painel são usados para iniciar funções principais ao usar o sistema de conforto e conveniência.

⏻ (Energia/volume):

1. Pressione para ligar e desligar o sistema.
2. Gire para ajustar o volume.

6 Sistema de conforto e conveniência

▶/|| (Reproduzir/pausar):

Pressione ▶/|| para iniciar, pausar e retomar a reprodução. Consulte *Reprodutor de CD na página 22*.

SRCE (Fonte): Pressione para alterar a fonte de áudio, como rádio AM/FM, CD e AUX.

TONE: Pressione para acessar a tela de menu de som para ajustar baixo, intermediário e agudo. Consulte *Rádio AM/FM na página 13*.

INFO (Informações): Pressione para alternar nas telas de áudio ou de informações de navegação.

CONFIG (Configurar): Pressione para ajustar os recursos de rádio, navegação, exibição, telefone, veículo e hora. Consulte *Menu Configurar na página 49*.

HOME: Consulte "Página inicial" adiante nesta seção.

MENU/SEL (Menu/Selecionar):

Gire para destacar um recurso. Pressione para ativar o recurso destacado.

☎ / 🔇 (Telefone/Silenciar):

Consulte *Bluetooth na página 61*.

NAV (Navegação):

1. Pressione para visualizar a posição atual do veículo na tela do mapa.
2. Continue pressionando para alternar pelas telas do mapa completo e dividido.

RPT NAV (Repetir navegação):

Pressione para repetir o último comando de orientação de voz.

DEST (Destino):

- Pressione para inserir um destino.
- Se um destino já tiver sido inserido, pressione para acessar o Menu Destino. Consulte *Destino na página 39*.

BACK: Pressione para retornar à tela anterior em um menu.

Se estiver em uma página acessada diretamente por um botão do painel ou pelo botão da página Inicial, pressionar BACK retornará para a página inicial.

FAV (Páginas favoritas 1-6):

Pressione para exibir o número da página atual acima dos botões predefinidos. As estações armazenadas para cada lista são exibidas nos botões predefinidos sensíveis ao toque na parte inferior da tela. O número de listas FAV predefinidas pode ser alterado no menu Configurações.

▶▶ (Avançar/Avanço rápido):

1. Pressione para procurar a próxima faixa.
2. Pressione e segure para avançar rapidamente em uma faixa.

Sistema de conforto e conveniência 7

3. Solte o botão para retornar à velocidade de reprodução. Consulte *Reprodutor de CD na página 22*.
4. Para AM ou FM, pressione para buscar a próxima estação com sinal forte.

⏪ (Anterior/inverso):

1. Pressione para procurar o início da faixa atual ou anterior. Se a faixa tiver sido reproduzida por menos de cinco segundos, ele procurará a faixa anterior. Se tiver sido reproduzida por mais de cinco segundos, a faixa atual voltará ao início.
2. Pressione e segure para retroceder rapidamente em uma faixa. Solte o botão para retornar à velocidade de reprodução. Consulte *Reprodutor de CD na página 22*.
3. Para AM ou FM, pressione para buscar a estação anterior com sinal forte.

Botões predefinidos (1-6): Os botões predefinidos numerados de um a seis podem ser usados para selecionar estações AM e FM armazenadas.

Setas do seletor de oito

posições: Pressione as setas para navegar no mapa.

RELÓGIO: Pressione para definir a hora.

▲ (Ejetar): Pressione para ejetar um disco do reprodutor de CD. Consulte *Reprodutor de CD na página 22*.

Botões da tela sensível ao toque

Os botões da tela sensível ao toque ficam na tela e são destacados quando um recurso está disponível. Alguns botões da tela ficam destacados quando ativos e cinza quando inativos.

Comandos do volante

Se equipadas, algumas funções de áudio podem ser controladas com os controles do volante.



☎ / 📞 (Pressione para falar): Pressione para atender uma chamada recebida ou interagir com o Bluetooth ou o reconhecimento de voz. Consulte *Bluetooth na página 61* ou *Reconhecimento de voz na página 55*.

8 Sistema de conforto e conveniência

🔇 / 📵 (Silenciar/encerrar chamada): Pressione para recusar uma chamada recebida ou encerrar a chamada atual. Pressione para silenciar os alto-falantes do veículo ao usar o sistema de conforto e conveniência. Pressione novamente para ligar o som. Pressione para cancelar o reconhecimento de voz.

△ SRC ▽ (Controle do botão): Pressione para selecionar uma fonte de áudio.

Use o botão para selecionar a estação de rádio favorita, o CD, a trilha de MP3, áudio USB e Bluetooth seguinte ou anterior.

Use △ SRC para passar para a próxima música ou exibir usando o Stitcher. Consulte *Rádio da internet Stitcher na página 16*.

+ 🔊 - (Volume): Pressione + para aumentar o volume. Pressione - para diminuir.

Consulte "Comandos do volante" no manual do proprietário.

Como usar o Sistema

O sistema de conforto e conveniência é controlado pressionando a tela e usando os botões.

O reconhecimento de voz, por meio dos controles do volante, podem ser usados para controlar os recursos do sistema de Conforto e conveniência.

Pressione **📞 / 🗣️** nos controles do volante para iniciar o reconhecimento de voz. Consulte *Reconhecimento de voz na página 55*.

Página inicial

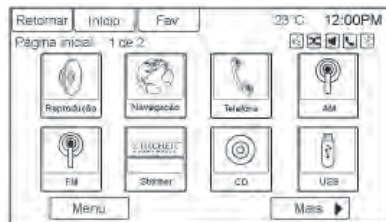

Botões da tela sensível ao toque

A página inicial permite acesso a vários recursos.

Retornar: Pressione para retornar à página anterior.

Início: Pressione para voltar para a Página inicial.

Fav: Pressione para exibir uma página de estações AM ou FM armazenadas (favoritas). Mantenha Fav pressionado para percorrer as páginas de favoritos.

Mais ▶: Pressione para ir para a próxima página.

Personalização da página inicial

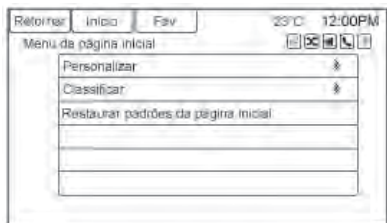

A primeira Página inicial pode ser personalizada.

Para adicionar botões da tela:

1. Pressione Menu.
2. Pressione Personalizar.
3. Pressione um botão da tela a adicionar ou remover da primeira Página inicial. Um indica que ele será exibido. O número máximo de botões na Página inicial 1 é oito.
4. Pressione Feito.

Para mover botões da tela:

1. Pressione Classificar.
2. Pressione um ícone para alternar com outro ícone na primeira Página inicial apenas.

Para restaurar os padrões da Página inicial 1:

1. Pressione Menu.
2. Pressione Restaurar padrões da página inicial.
3. Pressione Sim ou Cancelar.

Recursos da página inicial

Pressione os botões da tela destacados quando um recurso está disponível.

Várias funções estão desativadas quando o veículo está em movimento.



Pressione o botão da tela Now Playing (Em reprodução) para exibir a página da fonte ativa. As fontes disponíveis são AM, FM, CD, ISB/iPod, Stitcher, Aux e Audio BT.

Consulte *Rádio AM/FM na página 13*, *Reprodutor de CD na página 22*, *Rádio da internet Stitcher na página 16*. *Dispositivos auxiliares na página 31*.



Pressione o botão da tela Navigation (Navegação) para exibir um mapa da posição atual do veículo.

10 Sistema de conforto e conveniência

Consulte *Como usar o Sistema de navegação* na página 33, *Mapas* na página 36, *Visão geral de símbolos* na página 37. *Menu Configurar* na página 49.



Pressione o botão da tela para exibir a página principal Phone (Telefone). Consulte *Bluetooth* na página 61.

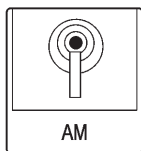

Pressione o botão da tela AM para exibir a página principal de AM e reproduzir a estação AM atual ou sintonizada por último. Consulte *Rádio AM/FM* na página 13.

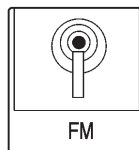

Pressione o botão da tela FM para exibir a página principal de FM e reproduzir a estação FM atual ou sintonizada por último. Consulte *Rádio AM/FM* na página 13.



Pressione o botão da tela Stitcher (se equipado) para exibir a página inicial do Stitcher e reproduzir notícias, esportes e programas de entretenimento por meio do sistema de áudio. Consulte *Rádio da internet Stitcher* na página 16.

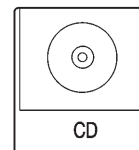

Pressione o botão da tela CD para exibir a página principal de CD e reproduzir a faixa do CD atual ou selecionada por último. Consulte *Reprodutor de CD* na página 22.

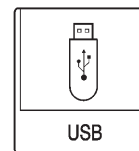

Pressione o botão da tela USB para exibir a página principal de USB e reproduzir a faixa atual ou a última faixa selecionada. Consulte *Dispositivos auxiliares* na página 31.

Sistema de conforto e conveniência 11

Pressione o botão da tela AUX para acessar quaisquer dispositivos auxiliares conectados. Consulte *Dispositivos auxiliares na página 31*.



Pressione o botão da tela Bluetooth  para exibir a página inicial Bluetooth Audio (Áudio Bluetooth) e reproduzir música usando um dispositivo Bluetooth. Consulte *Áudio Bluetooth na página 32*.

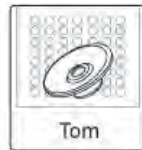

Pressione o botão da tela Tone (Tom) para exibir a página principal Tone (Tom). Ajuste o tom e os alto-falantes pressionando os botões da tela para alterar os níveis de agudos, médios, graves, fade e balanço. Consulte *Rádio AM/FM na página 13*.



Pressione o botão da tela Configurações para exibir a página principal Configurações. Nessa exibição, é possível ajustar recursos como hora e data, rádio, telefone,

navegação, veículo e exibição. Consulte *Menu Configurar na página 49*.



Pressione o botão da tela Destination (Destino) para exibir a página inicial Destination Entry (Entrada de destino) ou o menu Destination (Destino). Os botões disponíveis da tela fornecem acesso fácil a uma variedade de maneiras de inserir um destino. Consulte *Destino na página 39*.



12 Sistema de conforto e conveniência

Pressione o botão da tela Informações para acessar informações sobre o áudio em reprodução. Consulte *Informações* na página 16.

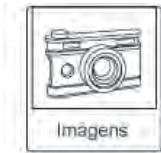

Pressione o botão da tela Imagens para ver imagens em sua unidade USB ou cartão SD. Imagens no cartão SD só podem ser visualizadas por meio de um adaptador USB. Consulte *Imagens* na página 21.

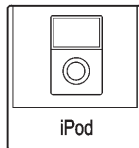

Pressione o botão da tela iPod para exibir a página principal de iPod e reproduzir a faixa atual ou a última faixa selecionada. Consulte *Dispositivos auxiliares* na página 31.

Limpeza das superfícies de alto brilho e dos visores de informações do veículo e do rádio

Para veículos com superfícies de alto brilho ou visores, use um pano de microfibra para limpá-las. Antes de limpar a superfície com o pano de microfibra, use uma escova de cerdas macias para remover a sujeira que poderia arranhar a superfície. A seguir, use o pano de microfibra para limpar suavemente. Nunca use limpadores de vidros ou solventes. Periodicamente, lave o pano de microfibra à mão separadamente usando sabão neutro. Não use alvejante nem amaciante. Enxágue cuidadosamente e seque ao ar livre do próximo uso.

Cuidado

Não prenda um dispositivo com ventosa no visor. Isso poderá causar danos e não será coberto pela garantia do veículo.

Atualizações de software

Consulte a concessionária para ver se há atualizações do software.

Sistema de conforto e conveniência 13

Rádio

Rádio AM/FM

Reprodução do rádio

⏻ (Liga/desliga/volume):

- Pressione para ligar e desligar o rádio.
- Gire para aumentar ou diminuir o volume da fonte ativa.

Os comandos do volante também podem ser usados para ajustar o volume. Consulte *Comandos do volante na página 7*.

Operação do rádio

Quando a ignição for alternada de **LIG./FUNC.** para **TRAV./DESL.**, o rádio continuará a funcionar por 10 minutos ou até que a porta do motorista seja aberta.

O rádio pode ser ligado pressionando ⏻ no rádio, que permanecerá ligado por 10 minutos. Abrir a porta do motorista não desligará o rádio.

O rádio pode ser desligado a qualquer momento pressionando o botão Liga/desliga.

Fonte de áudio

Pressione SRCE ou SRC nos controles do volante para exibir e percorrer as fontes disponíveis AM, FM, Stitcher (se equipado), CD, USB, AUX e Áudio Bluetooth.

Configurações do sistema de conforto e conveniência

Configurações de tom

Para acessar as configurações de tom, pressione TOM ou botão Tom na Página inicial. As configurações de tom são específicas de cada fonte.

Para ajustar as configurações:

- Grave: Pressione + ou - para alterar o nível.
- Mid (Médio): Pressione + ou - para alterar o nível.

- Agudo: Pressione + ou - para alterar o nível.

EQ: Pressione ou gire o botão MENU/SEL para alternar entre as opções predefinidas de EQ.

- Fade: Pressione o botão F ou T para obter mais som nos alto-falantes traseiros ou dianteiros. A posição do meio equilibra o som entre os alto-falantes dianteiros e traseiros.
- Balanço: Pressione o botão E ou D para obter mais som nos alto-falantes esquerdos ou direitos. A posição do meio equilibra o som entre os alto-falantes esquerdos e direitos.

Encontrando uma estação

Pressione SRCE ou SRC nos controles do volante para selecionar AM, FM, Stitcher, CD, USB, AUX e Áudio Bluetooth.

14 Sistema de conforto e conveniência

Gire o botão MENU/SEL para encontrar uma estação de rádio. Para selecionar uma estação predefinida, pressione FAV para percorrer as páginas de favoritos e, a seguir, pressione um botão predefinido no rádio ou o botão da tela.

Procurando uma estação

Pressione ◀◀ ou ▶▶ para procurar uma estação.

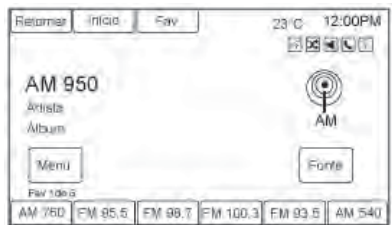

AM

1. Pressione o botão da tela AM na Página inicial; selecione AM pressionando SRCE ou SRC nos controles do volante ou diga

"Sintonizar AM" ou "AM" com o reconhecimento de voz (se equipado).

2. Pressione o botão da tela Menu para exibir as estações AM.
3. Pressione para selecionar uma opção. Para atualizar a lista de estações, pressione Atualizar lista de estações AM.



FM

1. Pressione o botão da tela FM na Página inicial; selecione FM pressionando SRCE ou SRC nos controles do volante ou diga "Sintonizar FM" ou "FM" com o reconhecimento de voz (se equipado).

2. Pressione o botão da tela Menu para exibir as estações FM.
3. Pressione para selecionar uma opção. Para atualizar a lista de estações, pressione Atualizar lista de estações FM.

Armazenando estações de rádio predefinidas

Até 36 estações predefinidas podem ser armazenadas. Podem ser misturadas estações AM ou FM.

1. Na página principal de AM ou FM, mantenha pressionado qualquer um dos botões 1 a 6 ou um dos botões predefinidos na parte inferior da tela. Depois de alguns segundos, um bipe será ouvido e as novas informações de predefinição serão exibidas naquele botão da tela.
2. Repita o procedimento para cada predefinição.

Sistema de conforto e conveniência 15

Predefinições com bandas mistas

Cada página de favoritos pode armazenar seis estações predefinidas. As predefinições dentro de uma página podem ser diferentes bandas de rádio.

Para percorrer as páginas, pressione FAV ou o botão da tela Fav na barra superior. O número da página atual é exibido acima dos botões predefinidos. As estações armazenadas para cada página de favoritos são exibidas nos botões predefinidos.

Para alterar o número de páginas de favoritos exibidas:

1. Pressione Configuração na Página inicial.
2. Pressione Configurações do rádio.
3. Pressione Número das Páginas Favoritas.

Recuperando uma estação predefinida

Para recuperar uma estação predefinida em uma página de favoritos, faça um dos seguintes passos:

- Pressione o botão da tela Fav na barra superior para exibir a tela pop-up de predefinições. Pressione um dos botões da tela de predefinições para acessar a estação predefinida selecionada.
- Na tela principal de AM ou FM, pressione um dos botões da tela predefinidos para ir para a estação predefinida selecionada.

Radio Data System (RDS - Sistema de Dados do Rádio)

Recursos de RDS estão disponíveis para uso somente em estações FM que transmitem informações de RDS. Com RDS, o rádio pode:

- Exibir mensagens de estações de rádio.

Esse sistema depende da recepção de informações específicas dessas estações e só funciona quando as informações estão disponíveis.

As informações transmitidas da estação de FM são exibidas na tela de áudio.

Recepção de Rádio

Interferência de frequência e estática podem ocorrer durante a recepção normal do rádio, caso itens como carregadores de telefone celular, acessórios de conveniência do veículo e dispositivos eletrônicos externos estejam conectados na tomada de acessórios. Caso haja interferência ou estática, desconecte o item da tomada de acessórios.

FM

Sinais de FM atingem apenas aproximadamente 16 a 65 km. Embora o rádio possua um circuito eletrônico embutido que opera automaticamente para reduzir

16 Sistema de conforto e conveniência

interferência, pode ocorrer alguma estática, especialmente perto de prédios altos ou montanhas, fazendo com que o som aumente e diminua.

AM

O alcance da maioria das estações AM é maior que a de FM, especialmente à noite. O alcance maior pode fazer com que uma estação cause interferência em outra. Pode ocorrer estática quando fenômenos como tempestades e cabos de energia interferem na recepção de rádio. Quando isso ocorrer, tente reduzir o agudo no rádio.

Uso do telefone celular

O uso do telefone celular, como fazer ou receber chamadas, carregar ou apenas ter um telefone no veículo pode causar interferência estática no rádio. Caso isso aconteça, desconecte o telefone ou desligue-o.

Informações

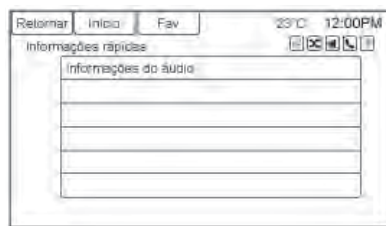

Informações dão acesso rápido a informações sobre um item.

Para acessar, pressione Informações na Página inicial ou o botão INFO no painel. Dependendo do sistema se as opções estiverem disponíveis para aquela região, algumas opções poderão estar em cinza. Um exemplo é Informações de áudio exibindo informações sobre o item em reprodução.

Rádio da internet Stitcher

O Stitcher SmartRadio™ é um serviço de rádio da internet que transmite notícias, esportes e programas de entretenimento por meio do sistema de áudio. Crie estações personalizadas sob demanda ou descubra novos programas com as estações predefinidas do Stitcher. Para configurar uma conta, faça download do aplicativo no Android Market ou na iTunes Store, ou acesse www.stitcher.com.

Um telefone ou tablet com conexão com a internet é necessário para esse aplicativo.

Telefones BlackBerry não são suportados para esse aplicativo.

Para instalar o Stitcher:

- Em um telefone ou tablet Android com conexão com a internet, acesse Android Play Store, procure Stitcher e instale-o no telefone, não no cartão SD.

Sistema de conforto e conveniência 17



- Em um iPhone, iPad ou iPod Touch, acesse a loja do iTunes e procure Stitcher.

Execução do Stitcher

Conecte o iPhone, iPad ou iPod Touch na porta USB ou conecte o Android usando Bluetooth. Consulte *Dispositivos auxiliares na página 31*. Ao usar pela primeira vez, configure as estações antes de conectar no veículo. O ícone do Stitcher estará disponível na Página inicial e uma tela pop-up da fonte é exibida se o aplicativo mais recente estiver instalado no dispositivo.

Uso de iPhone, iPod Touch ou iPad

1. Conecte o dispositivo na porta USB. A tela do telefone deve estar desbloqueada.
2. Use um dos seguintes passos para executar:
 - Pressione o aplicativo no dispositivo.

- Pressione Stitcher na Página inicial.
 - Pressione  /  e diga "Stitcher" ou "Sintonizar Stitcher."
 - Aceite as notificações na tela do dispositivo.
3. Se o Stitcher não começar a reproduzir, selecione uma categoria e uma estação.

Depois que o Stitcher tiver sido iniciado, pressione SRCE ou SRC nos controles do volante para acessar os recursos do Stitcher.



Se nada acontecer quando o botão da tela disponível do Stitcher for pressionado, faça o download do aplicativo Stitcher mais recente e tente novamente.

O Stitcher estará sempre destacado na Página inicial quando um iPhone, iPad ou iPod Touch estiver conectado na porta USB. Para usá-lo, faça login em sua conta.

Se a mensagem "Please See Device" (Veja o dispositivo) for mostrada, a tela de login poderá estar exibida no dispositivo.

Se a mensagem "Desbloqueie o telefone ou reinicie o aplicativo e tente novamente" for mostrada, o telefone poderá estar bloqueado. Desbloqueie o telefone, feche o aplicativo e reinicie-o, garantindo que a Página inicial esteja visível no telefone/dispositivo.

Uso de um telefone Android

1. Faça o emparelhamento do telefone Android usando o Bluetooth.
2. Use um dos seguintes passos para executar:
 - Pressione o aplicativo no dispositivo.
 - Selecione Stitcher na Página inicial.
 - Pressione  /  e diga "Stitcher" ou "Sintonizar Stitcher."

18 Sistema de conforto e conveniência

3. Se o Stitcher não começar a reproduzir, selecione uma categoria e uma estação.

Se nada acontecer quando o botão da tela disponível do Stitcher for pressionado, faça o download do aplicativo Stitcher mais recente e tente novamente.

Se a mensagem "Please See Device" (Veja o dispositivo) for mostrada, a tela de login poderá estar exibida no dispositivo.

Se a mensagem "Desbloqueie o telefone ou reinicie o aplicativo e tente novamente" for mostrada, o telefone poderá estar bloqueado. Desbloqueie o telefone, feche e reinicie o aplicativo para garantir a comunicação adequada.

Menus do Stitcher



Pressione Menu na página principal do Stitcher.

O Stitcher tem um sistema de menus com o seguinte:

My On Demand Stations (Minhas estações sob demanda): Exibe uma lista de estações e programas favoritos.

Selecione e armazene programas como favoritos no dispositivo. Listas de estações favoritas podem ser criadas para incluir programas favoritos, que podem ser acessados em My On Demand Stations (Minhas estações sob demanda).

Stitcher Station Categories (Categorias de estações do Stitcher): Exibe categorias por tópico.

Quando uma categoria e uma subcategoria são selecionadas, o rádio começará a reproduzir o primeiro programa naquela subcategoria.

Gire o botão MENU/SEL para mostrar as primeiras 24 estações daquela subcategoria.

Current Station Playlist (Lista de reprodução atual de estações):

Ao escutar um programa, gire o botão MENU/SEL para exibir a lista de menu de programas disponíveis para a estação atual.

Recursos do Stitcher

O serviço Stitcher tem recursos para avaliar ou ignorar programas ou para alterar estações.

Sistema de conforto e conveniência 19



★ **(Favoritos):** Quando pressionado, o programa atual é adicionado à estação de favoritos.

👉 **(Polegar para baixo):** Quando pressionado, o Stitcher muda para o próximo programa. Isso ajuda o Stitcher a fornecer uma experiência personalizada.

👍 **(Polegar para cima):** Quando pressionado, o Stitcher armazena essa informação e 👍 é destacado até o final do programa. Isso ajuda o Stitcher a fornecer uma experiência personalizada.

▶▶ **(Próximo programa):** Quando pressionado, o Stitcher muda para o próximo programa.

▶/|| **(Reproduzir/pausar):** Pressione no rádio para pausar a reprodução. Pressione novamente para continuar.

Anúncios do Stitcher

O Stitcher poderá exibir anúncios. O nome do artista e o título poderão não ser exibidos e o botão de pular faixa não estar disponível.

Solução de problemas do Stitcher

Não foi possível conectar o dispositivo ao veículo

Se o dispositivo não puder se conectar ao USB ou ao Bluetooth:

1. Desligue o veículo.
2. Abra e feche a porta do motorista, espere cerca de 30 segundos e tente conectar o dispositivo novamente.

Os aplicativos de economia da bateria e o gerenciador de tarefas no telefone podem fazer com que o Stitcher funcione incorretamente. Remova esses aplicativos do telefone ou remova o Stitcher e o Bluetooth das listas de tarefas.

Não foi possível iniciar o Stitcher

Se o dispositivo não puder iniciar o Stitcher:

- Verifique se a versão mais recente do Stitcher está instalada.
- Verifique se há uma conta ativa conectada no Stitcher.
- Para dispositivos Android, verifique se o dispositivo está pareado com o veículo e se o ícone Bluetooth no visor está destacado.
- Para dispositivos iPhone, iPod Touch ou iPad, verifique se o cabo USB está conectado na porta USB, se a tela está desbloqueada e se a Página inicial é exibida.

20 Sistema de conforto e conveniência

- Feche o Stitcher no dispositivo e inicie-o novamente. Dispositivos que permitem multitarefas podem exigir um passo extra para fechar o aplicativo Stitcher. Consulte o guia do usuário do fabricante do celular.

Perda de áudio

A perda de áudio do Stitcher pode ocorrer devido a:

- Conexão de dados fraca ou perdida.
- O dispositivo precisa ser carregado.
- O aplicativo precisa ser reiniciado.
- A conexão entre o telefone e rádio foi perdida.
- Se um iPhone, iPod Touch ou iPad estiver conectado ao Bluetooth e ao conector de acoplamento, acesse o ícone Airplay no dispositivo e selecione o conector de

acoplamento ou desconecte e reconecte o conector de acoplamento no dispositivo.

- O volume está muito baixo. Aumente o volume no dispositivo.

Se a conexão entre o aplicativo e o dispositivo for perdida, uma mensagem "Desbloqueie o telefone ou reinicie o aplicativo no telefone e tente novamente" será exibida. Pressione OK para tentar novamente.

Se pressionar OK não acabar com o problema, consulte "Desbloqueie o telefone ou reinicie o aplicativo no telefone e tente novamente" em "Mensagens comuns do Stitcher".

Mensagens comuns do Stitcher

Please Try Again Later (Tente novamente mais tarde): Ocorreu um erro geral. Uma conexão de dados pode estar indisponível devido a um sinal fraco ou perdido

ou o serviço Stitcher está temporariamente fora do ar. Pressione OK para continuar.

Pausado ou áudio pausado: A reprodução está pausada no rádio ou no dispositivo. Pressione ▶/|| ou reproduzir no dispositivo.

Verifique disp.: Quando não tiver feito o login ou a autenticação falhou, veja o dispositivo. Pressione OK para continuar. Desconecte o telefone do rádio e siga o processo de login na conta do Stitcher no telefone.

Não Foram Encontradas

Estações: Login efetuado, mas nenhuma estação foi criada. Pressione OK para continuar.

Please Choose a New Station

(Escolha uma nova estação): O fim da estação foi atingido e não há mais conteúdo a reproduzir. Selecione uma nova estação no menu do Stitcher.

Sistema de conforto e conveniência 21

Desbloqueie o telefone ou reinicie o aplicativo no telefone e tente novamente:

Falha de comunicação entre o rádio e o aplicativo do telefone ou o dispositivo está bloqueado.

Consulte www.stitcher.com/help para obter mais informações. Se o serviço não funcionar, envie um e-mail para feedback@stitcher.com ou consulte a concessionária para obter assistência.

Imagens

Imagens só podem ser visualizadas usando dispositivos USB. Se as imagens estiverem em um cartão SD, transfira-as para um dispositivo USB ou use um adaptador USB-SD. Um tamanho máximo de 5 Mb de foto não comprimida é suportado, entretanto, para obter isso, use uma câmera de 4 Megapixel ou uma configuração de resolução inferior. Somente arquivos jpeg, bmp, gif e png são suportados.

1. Pressione o botão da tela Imagens na Página inicial.
2. O sistema faz uma busca por pastas com imagens. Uma mensagem "Please wait" (Por favor aguarde) será exibida até que a busca esteja concluída.

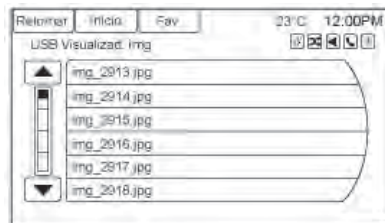

3. É exibida uma lista. Selecione uma imagem a visualizar.

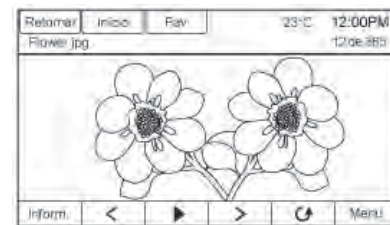

4. Quando uma imagem for exibida, as seguintes opções estarão disponíveis:

Info: Pressione ativar ou desativar as informações de nome do arquivo.

< : Pressione para exibir uma imagem anterior, se não estiver no modo de apresentação de slides.

▶ : Pressione para alternar entre o modo de exibição de slides e o modo manual.

> : Pressione para exibir uma imagem seguinte, se não estiver no modo de apresentação de slides.

↻ : Pressione para girar manualmente uma imagem 90 graus no sentido anti-horário.

22 Sistema de conforto e conveniência

Menu: Pressione para abrir a tela de configurações do Visualizador de imagens. Menu principal do visualizador de imagens, Temp. apresentação de slides e Imag. Aleatórias são exibidos como opções para configurar a visualização de imagens armazenadas no sistema.

Se a tela da imagem exibida não for usada em até seis segundos, as opções das barras superior e inferior desaparecerão. Toque na tela para exibir novamente as barras superior e inferior.

Leitores de áudio

Reprodutor de CD

O reprodutor de CD pode reproduzir:

- A maioria dos áudios de CD
- CD-R
- CD-RW
- Formatos MP3, WMA desprotegido e AAC

Ao reproduzir quaisquer discos graváveis compatíveis, a qualidade do som poderá ser reduzida devido à qualidade do disco, ao método de gravação, à qualidade da música gravada ou à forma como o disco foi manuseado.

Pode haver saltos frequentes, dificuldade em ler faixas, em localizar faixas e/ou carregar e ejetar. Se esses problemas ocorrerem, verifique se o disco está danificado ou tente usar um disco que saiba que está bom.

Para evitar danos ao reprodutor de CD:

- Não use discos arranhados ou danificados.
- Não cole etiquetas nos discos. As etiquetas poderão ficar presas no reprodutor.
- Insira somente um disco de cada vez.
- Mantenha a abertura para inserir o CD livre de materiais estranhos, líquidos e detritos.
- Use uma caneta marcadora para rotular a parte superior do disco.

Carregando e ejetando discos

Para carregar um disco:

1. Ligue o veículo.
2. Insira um disco na abertura, com o lado certo virado para cima. O reprodutor o puxará no restante do caminho. Se o disco estiver danificado ou for carregado inadequadamente, haverá um erro e o disco será ejetado.

Sistema de conforto e conveniência 23

O disco é automaticamente reproduzido ao ser carregado.

Pressione  para ejetar um disco do reproduzidor de CD. Se o disco não for removido em um curto período, ele será automaticamente puxado novamente para dentro do aparelho.

Como reproduzir um CD de áudio



1. Pressione o botão da tela CD na página inicial ou selecione CD no pop-up de fonte para exibir a página inicial CD.
2. Pressione o botão da tela Menu para exibir as opções de menu.

3. Pressione para selecionar a opção.

Na página principal do CD, o número da faixa é exibido e, quando disponíveis, as informações de Música, Artista e Álbum.

Use os seguintes controles do rádio para reproduzir o disco:

 **(Reproduzir/pausar):** Use-os para pausar ou reiniciar a reprodução.

 **(Anterior/inverso):**

- Pressione para procurar o início da faixa atual ou anterior. Se a faixa tiver sido reproduzida por menos de cinco segundos, ele procurará a faixa anterior. Se tiver sido reproduzida por mais de cinco segundos, a faixa atual voltará ao início.
- Pressione e segure para retroceder rapidamente em uma faixa. Solte o botão para retornar à velocidade de reprodução. O tempo decorrido é exibido.

 **(Avançar/Avanço rápido):**

- Pressione para procurar a próxima faixa.
- Pressione e segure para avançar rapidamente em uma faixa. Solte o botão para retornar à velocidade de reprodução. O tempo decorrido é exibido.

Botão MENU/SEL: Gire para a direita ou para a esquerda para selecionar a próxima faixa ou a faixa anterior. Pressione este botão para selecionar na lista. Se uma faixa for selecionada no menu, o sistema reproduzirá a faixa e retornará à tela do CD.

Mensagens de erro

Se for exibido Erro de disco e/ou o disco for ejetado, pode ser devido a:

- O disco tem um formato inválido ou desconhecido.

24 Sistema de conforto e conveniência

- O disco está muito quente. Tente usar o disco novamente quando a temperatura retornar ao normal.
- A estrada é muito acidentada. Tente usar o disco novamente quando a estrada for mais regular.
- O disco está sujo, arranhado, molhado ou do lado errado.
- O ar está muito úmido. Tente usar o disco novamente mais tarde.
- Houve um problema ao gravar o disco.
- A etiqueta ficou presa no reproduzidor de CD.

Se o CD não estiver sendo reproduzido corretamente, tente usar um CD que saiba que está bom.

Se o erro continuar, entre em contato com sua concessionária.

USB

Como reproduzir de um USB

Um dispositivo de armazenamento em massa USB ou Certified Windows Vista®/Media Transfer Protocol (MTP) pode ser conectado na porta USB.

A porta USB fica no console central.

O ícone USB é exibido quando o dispositivo USB está conectado.

Formatos de mídia USB

A porta USB suporta os seguintes formatos de mídia:

- MP3
- WMA desprotegido
- AAC desprotegido

Outros formatos podem ser suportados.

Gracenote®

A tecnologia Gracenote integrada no rádio ajuda a gerenciar e navegar na coleção de músicas do

dispositivo USB. Quando um dispositivo USB é conectado ao rádio, o Gracenote identifica a coleção de músicas e exibe o álbum, o nome do artista, os gêneros e a arte da capa corretos na tela. Se faltarem informações, o Gracenote as preencherá.

Procura na biblioteca de músicas usando reconhecimento de voz (se equipado)

Reconhecimento de voz:

O Gracenote aprimora a busca de músicas e a navegação identificando bandas, artistas e nomes de álbuns que podem ser difíceis de pronunciar, grafias irregulares e apelidos. Por exemplo, o Gracenote ajuda o sistema a entender nomes de artistas como "INXS" ou "Mötley Crüe." Ele também permite o uso de nomes como: "The Boss", "G.N.R", "The Fab Four" e milhares de outros apelidos de artistas famosos como comandos de voz para acessar músicas. Consulte *Reconhecimento de voz na página 55*.

Sistema de conforto e conveniência 25

Normalização: A normalização ajuda a melhorar a precisão do reconhecimento de voz para títulos que soam similares. Ele também ajuda a agrupar longas listas de gêneros em 10 gêneros comuns. Por exemplo, pode haver vários gêneros de rock na biblioteca de mídia; a normalização agrupará todos eles em um único Gênero rock. Por padrão, a normalização é desativada.

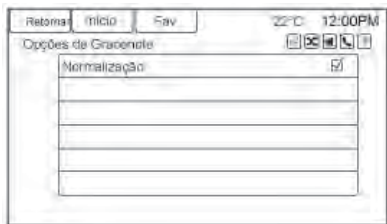

Para ativar a Normalização:

1. Pressione CONFIG ou Config na Página inicial.
2. Pressione Configurações do rádio e em seguida Opções de Gracenote.

3. Pressione Normalização para ativá-la ou desativá-la.

Arte da capa: O banco de dados integrado do Gracenote contém informações de arte da capa ou arte do álbum para a música no dispositivo USB. Se a música for reconhecida pelo Gracenote e tiver uma arte da capa, o Gracenote usará a arte da capa encontrado no banco de dados integrado e a exibirá no rádio. A arte da capa predefinida pelo usuário será sempre usada primeiro. Se nenhuma arte de capa for encontrada, o Gracenote usará imagens genéricas do gênero ou imagens de artistas.

More Like This (Reproduzir mais como este)

O banco de dados do Gracenote contém atributos para Músicas, como gênero, era da música, região, tipo de artista etc. Use isso para criar uma lista de reprodução de até 30 músicas "similares" à música sendo ouvida. Essa lista de

reprodução será armazenada no Menu Lista de reprodução quando o dispositivo for reconectado. Se músicas forem removidas do dispositivo, o sistema simplesmente pulará essas músicas e reproduzirá a próxima música disponível.

Use a tela sensível ao toque ou o reconhecimento de voz para criar uma lista de Reproduzir mais como este. Consulte "Comandos de reconhecimento de voz" em *Reconhecimento de voz na página 55*.

Indexação do Gracenote

Enquanto o Gracenote estiver indexando, os recursos do sistema de Conforto e conveniência estão disponíveis, incluindo a seleção de músicas no menu. A música com reconhecimento de voz não estará disponível até que o rádio tenha concluído a indexação do dispositivo. A indexação de dispositivos com mais músicas leva mais tempo. O dispositivo será indexado quando for conectado ao

26 Sistema de conforto e conveniência



rádio na primeira vez. Quando a mensagem "Indexando" desaparecer da tela, o rádio está pronto para suportar pesquisa de músicas. Na próxima conexão ou ciclo de ignição, Indexação será exibida brevemente na tela. O rádio está procurando alterações no dispositivo e preparando a lista de músicas. Se não houver alterações, a pesquisa de música com reconhecimento de voz estará disponível. O rádio indexará e armazenará dois dispositivos com até 10.000 músicas em cada dispositivo.

Reprodutor de MP3 USB e unidades USB

- Os reprodutores MP3 USB e as unidades USB devem estar em conformidade com a especificação USB Mass Storage Class (USB MSC).
- Unidades de disco rígido não são suportadas.

- O rádio não poderá reproduzir músicas protegidas contra gravação.
- Sistemas de arquivos suportados: FAT32, NTFS, Linux e HFS+.
- As seguintes restrições se aplicam aos dados armazenados em um reprodutor de MP3 USB ou dispositivo USB.
 - Profundidade máxima da estrutura de pastas: oito níveis.
 - Número máximo de arquivos MP3/WMA que podem ser exibidos: 10.000
 - Entradas na lista de reprodução devem estar na forma de caminhos relativos.
 - O atributo de sistema para pastas/arquivos que contém dados de áudio não deve estar definido.

Para reproduzir um dispositivo USB, faça o seguinte:

- Conecte o dispositivo USB e ele começará a ser reproduzido.
- Pressione o botão da tela Em reprodução na Página inicial.
- Pressione SRCE ou SRC nos controles do volante para rolar até que a tela de fonte USB esteja disponível.
- Pressione  /  nos controles do volante para reproduzir CD, Artista, Álbum, Título da música ou Gênero da música. Consulte *Reconhecimento de voz na página 55*.

Os seguintes formatos de lista de reprodução são suportados:

- M3U (Padrão e Estendido)
- iTunes
- PLS (Padrão)
- WAX
- ASX
- RMP

Sistema de conforto e conveniência 27

O rádio suporta a conexão de um celular como uma unidade USB, desde que o celular suporte a classe de armazenamento em massa USB ou tenha suporte a unidade de disco USB ativado.

Enquanto a fonte USB estiver ativa, use o seguinte para operar a função USB:

Botão MENU/SEL: Gire para rolar pela lista. Gire rapidamente para rolar depressa, em ordem alfabética, pelas listas grandes.

▶/|| (Reproduzir/pausar):

Pressione para iniciar, pausar ou reiniciar a reprodução da fonte de mídia atual.

◀◀ (Anterior/inverso):

- Pressione para procurar o início da faixa atual ou anterior. Se a faixa tiver sido reproduzida por menos de cinco segundos, ele reproduzirá a faixa anterior. Se tiver sido reproduzida por mais de cinco segundos, a faixa atual será reiniciada.

- Pressione e segure para retroceder rapidamente na reprodução. Solte para retornar à velocidade de reprodução. O tempo decorrido é exibido.

▶▶ (Avançar/Avanço rápido):

- Pressione para procurar a próxima faixa.
- Pressione e segure para avançar rapidamente na reprodução. Solte para retornar à velocidade de reprodução. O tempo decorrido é exibido.

Menu USB

As opções a seguir estão disponíveis no Menu USB:

Aleatório: Pressione para reproduzir as faixas aleatoriamente. Pressione novamente para cancelar a reprodução aleatória.

Reproduzir mais como este:

1. Pressione para criar automaticamente uma lista de reprodução de músicas similares àquela em reprodução.

2. O rádio exibirá Criação bem-sucedida da lista de reprodução e continuará a reproduzir a música atual.

Falha na criação da lista de reprodução poderá ser exibida se uma música não for encontrada no Banco de dados do Gracenote.

Excluir lista de reprodução:

Pressione para excluir uma lista de Reproduzir mais como este.

Pasta: Pressione para abrir uma lista de pastas e acessar os arquivos dentro da estrutura de pastas.

Listas de reprodução:

1. Pressione para visualizar as listas de reprodução no USB.
2. Selecione uma lista de reprodução para visualizar uma lista de todas as músicas na lista.
3. Selecione uma música na lista para iniciar a reprodução.

28 Sistema de conforto e conveniência

Artistas:

1. Pressione para visualizar a lista de artistas no USB.
2. Selecione um nome de artista para visualizar uma lista de todos os álbuns daquele artista.
3. Para selecionar uma música, pressione as músicas ou pressione um álbum e, a seguir, selecione uma música na lista.

Álbuns:

1. Pressione para visualizar os álbuns no USB.
2. Selecione o álbum para visualizar uma lista de todas as músicas no álbum.
3. Selecione uma música na lista para iniciar a reprodução.

Gêneros:

1. Pressione para visualizar os gêneros no USB.
2. Selecione um gênero para visualizar uma lista de todas as músicas daquele gênero.

3. Selecione uma música na lista para iniciar a reprodução.

Músicas:

1. Pressione para exibir uma lista de todas as músicas no USB.
2. As músicas são exibidas na forma em que estão armazenadas no disco. Para iniciar a reprodução, selecione uma música na lista.

Sistema e nomenclatura de arquivos

As músicas, os artistas, os álbuns e os gêneros são retirados das informações da música no arquivo e só são exibidos se estiverem presentes. O rádio exibe o nome do arquivo como o nome da faixa se as informações da música não estiverem disponíveis.

Como reproduzir de um iPod®

Este recurso suporta os seguintes modelos de iPod:

- iPod classic® (6ª geração)

- iPod nano® (3G, 4G, 5G e 6G)
- iPod Touch® (1G, 2G, 3G e 4G)

Poderá haver problemas com a operação e as funções nas seguintes situações:

- Ao conectar um iPod no qual há uma versão do firmware instalada mais recente do que é suportada pelo sistema de conforto e conveniência.
- Ao conectar um iPod que tenha um firmware de outros fornecedores instalado.

Para conectar um iPod:

1. Conecte uma extremidade do cabo USB padrão do iPod no conector de acoplamento do iPod.
2. Conecte a outra extremidade na porta USB do console central.

As informações das músicas do iPod são exibidas no visor do rádio e a reprodução é iniciada no sistema de áudio do veículo.

Sistema de conforto e conveniência 29

A bateria do iPod é recarregada automaticamente enquanto o veículo estiver ligado. O iPod desliga e pára de carregar quando o veículo é desligado.

Se o iPod for um modelo não suportado, ainda será possível escutá-lo no veículo conectando-o à tomada de entrada auxiliar usando um cabo estéreo padrão de 3,5 mm (1/8 pol.).

Menu iPod

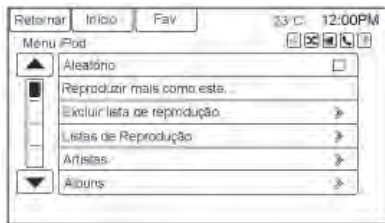

Use o Menu iPod para selecionar:

Shuffle (Aleatório): Pressione para reproduzir as faixas aleatoriamente. Pressione novamente para cancelar a reprodução aleatória.

Reproduzir mais como este: Permite que o rádio crie listas de reprodução com músicas/faixas similares ao que está sendo reproduzido. O rádio criará uma lista de reprodução com até 30 músicas similares. A lista de reprodução será exibida na categoria Lista de reprodução do menu para reprodução futura.

1. Pressione para criar automaticamente uma lista de reprodução de músicas Mais similares àquela em reprodução.
2. O rádio exibirá Criação bem-sucedida da lista de reprodução e continuará a reproduzir a música atual.

Excluir listas de reprodução

automática: Pressione para excluir uma lista de Reproduzir mais como este.

Listas de reprodução:

1. Pressione para visualizar as listas de reprodução no iPod.
2. Selecione o nome de uma lista de reprodução para visualizar uma lista de todas as músicas na lista.
3. Selecione a música na lista para iniciar a reprodução.

Artistas:

1. Pressione para visualizar os artistas no iPod.
2. Selecione um nome de artista para visualizar uma lista de todos os álbuns com músicas daquele artista.
3. Selecione um álbum.
4. Selecione a música na lista para iniciar a reprodução.

30 Sistema de conforto e conveniência

Álbuns:

1. Pressione para visualizar os álbuns no iPod.
2. Selecione um nome de álbum para visualizar uma lista de todas as músicas no álbum ou selecione Todas as músicas para ver todas as músicas no iPod.
3. Selecione a música na lista para iniciar a reprodução.

Gêneros:

1. Pressione para visualizar os gêneros no iPod.
2. Selecione um nome de gênero para visualizar uma lista de todos os artistas daquele gênero.
3. Selecione um artista para visualizar álbuns ou Todos os álbuns para visualizar todos os álbuns daquele gênero.
4. Selecione Artista para visualizar álbuns.

5. Selecione Álbum para visualizar músicas.
6. Selecione a música na lista para iniciar a reprodução.

Músicas:

1. Pressione para visualizar uma lista de todas as músicas no iPod.
2. Selecione a música na lista para iniciar a reprodução.

Podcasts:

1. Pressione para visualizar os podcasts no iPod.
2. Selecione o nome de um podcast para iniciar a reprodução.

Compositores:

1. Pressione para visualizar os compositores no iPod.
2. Selecione o compositor para visualizar uma lista das músicas daquele compositor.
3. Selecione uma música na lista para iniciar a reprodução.

Livros de áudio:

1. Pressione para visualizar os livros digitais no iPod.
2. Selecione o livro digital na lista para iniciar a reprodução.

Reprodução de um iPhone ou iPad®

Este recurso suporta os seguintes modelos de iPhone ou iPad:

- iPhone® (2G, 3G, 3GS, 4, 4S e 5)
- iPad® (1G, 2G)

Siga as mesmas instruções como definido anteriormente para o uso de um iPod. Para usar o reconhecimento de voz para reproduzir música, diga "Reproduzir USB", "Reproduzir Artista", "Reproduzir Álbum", "Reproduzir Música" ou "Reproduzir Gênero". Consulte *Reconhecimento de voz na página 55*.

Sistema de conforto e conveniência 31

Resolução de problemas do iPhone, iPod Touch e iPad

Quando um iPhone, iPod Touch ou iPad está conectado via USB e Bluetooth, o áudio poderá não ser ouvido quando a fonte do iPod no rádio está selecionada. Se uma chamada telefônica for recebida enquanto a fonte do iPad estiver sendo reproduzida e não houver áudio para o iPod depois da fonte, acesse o ícone Airplay no dispositivo e selecione o conector de acoplamento ou desconecte e reconecte o conector de acoplamento no dispositivo.

Algumas funcionalidades poderão diferir dependendo da versão do sistema operacional no dispositivo.

Solução de problemas do USB

Se o dispositivo não for reconhecido ou as informações de tela da música estiverem faltando, restaure os padrões do rádio:

1. Pressione CONFIG.

2. Pressione Configurações do veículo.
3. Pressione Retornar as configurações de fábrica.
4. Pressione Sim.

Áudio Bluetooth e Reconhecimento de voz

Consulte *Áudio Bluetooth na página 32*. *Reconhecimento de voz na página 55* para obter informações sobre o uso do reconhecimento de voz com áudio Bluetooth.

Verifique se todos os dispositivos têm o software mais recente.

Dispositivos auxiliares

Este veículo tem uma tomada de entrada auxiliar no console central. Possíveis fontes de áudio auxiliares incluem:

- Computador laptop
- Reprodutor de MP3
- Toca-fitas

Esta tomada não é uma saída de áudio. Não conecte fones de ouvido na tomada de entrada auxiliar. Configure dispositivos auxiliares enquanto o veículo estiver em P (Estacionamento).

Conecte um cabo de 3,5 mm (1/8 polegadas) do dispositivo auxiliar na tomada de entrada auxiliar. Quando um dispositivo é conectado, o sistema automaticamente começa a reproduzir o áudio do dispositivo nos alto-falantes do veículo.

Se um dispositivo auxiliar já tiver sido conectado, mas uma fonte diferente estiver ativa, faça um dos seguintes:

- Pressione SRCE ou SRC nos controles do volante para percorrer todas as telas de fonte de áudio disponíveis até que a tela da fonte AUX esteja selecionada.

32 Sistema de conforto e conveniência

- Diga "Reproduzir Auxiliar" usando o reconhecimento de voz para reproduzir o dispositivo auxiliar. Consulte *Reconhecimento de voz na página 55*.

Áudio Bluetooth

Se equipado, poderá ser reproduzida música a partir de um dispositivo Bluetooth pareado. Consulte "Emparelhamento de um telefone/dispositivo" em *Bluetooth na página 61*.

Para reproduzir música por meio de um dispositivo Bluetooth:

1. Ligue o dispositivo, pareie-o e conecte-o.
2. A música pode ser lançada fazendo um dos seguintes:
 - Pressione o botão da tela **Áudio Bluetooth** na **Página inicial**.
 - Pressione **SRCE** até que seja selecionado **Áudio Bluetooth**.

- Pressione o botão **SRC** nos comandos do volante até que seja selecionado **Bluetooth Audio** (áudio do Bluetooth). Consulte *Comandos do volante na página 7*.
- Use o reconhecimento de voz. Consulte *Reconhecimento de voz na página 55*.

A música pode ser controlada pelos controles do sistema de Conforto e conveniência ou pelos controles no dispositivo.

Quando um telefone está conectado ao sistema por meio de **Áudio Bluetooth**, as notificações e os sons do telefone poderão não ser ouvidos no telefone até a desconexão do Bluetooth. Recursos de notificação podem variar dependendo do telefone. Verifique as informações do fabricante do telefone sobre o suporte a notificações.

Menu áudio do Bluetooth

Pressione o botão da tela **Menu** e o seguinte poderá ser exibido:

Shuffle (Aleatório): Pressione o botão **MENU/SEL** para ativar ou desativar músicas aleatórias. Nem todos os dispositivos suportam o recurso músicas aleatórias.

Ao selecionar áudio Bluetooth, o reprodutor de músicas interno do dispositivo Bluetooth poderá não abrir, dependendo do status do dispositivo. Todos os dispositivos iniciam e reproduzem áudio de forma diferente. Certifique-se de que a fonte de áudio correta está sendo reproduzida no dispositivo para reprodução de áudio do Bluetooth no rádio. Quando o veículo não está se movendo, use o dispositivo para iniciar a reprodução.

Sistema de conforto e conveniência 33

Ao selecionar áudio Bluetooth como fonte, o rádio poderá usar a tela Áudio Bluetooth pausado, sem reprodução de áudio. Pressione reproduzir no dispositivo ou ▶/|| para iniciar a reprodução. Isso poderá acontecer dependendo da forma como o dispositivo se comunica por Bluetooth.

Alguns telefones suportam o envio de informações de música Bluetooth para exibição no rádio. Quando o rádio recebe essas informações, ele verificará se uma arte de álbum está disponível para exibição.

Ao reproduzir música no rádio a partir de um dispositivo Bluetooth, verifique se o dispositivo Bluetooth está desbloqueado e se o aplicativo de música desejado é exibido na tela inicial.

Para dispositivos iPhone/iPod Touch e iPad, o Áudio Bluetooth não funcionará se o dispositivo estiver conectado via USB e Bluetooth ao mesmo tempo.

Sistema de navegação,

Como usar o Sistema de navegação

Use o botão NAV no painel ou a Página inicial para acessar o mapa de navegação.

Pressione o botão NAV novamente para alternar entre exibições alternativas das visualizações normais de mapa dividido e mapa inteiro.

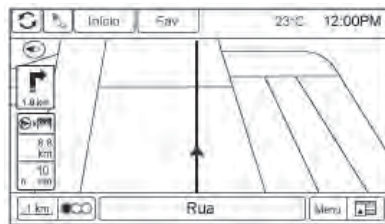

O botão da tela do Menu no lado inferior esquerdo do visor acessa o Menu de navegação.

Os botões sensíveis ao toque disponíveis são:

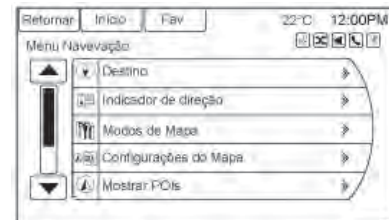

Indicador de direção

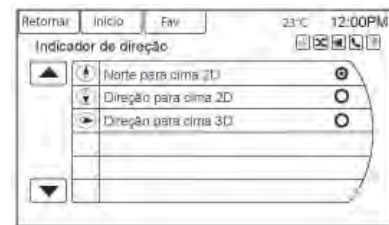

34 Sistema de conforto e conveniência

Pressione o Indicador de direção para exibir a Visualização do mapa. Há três configurações de indicadores:

- 2D Norte para cima: Exibe o norte na parte superior da tela do mapa, independentemente da direção para a qual o veículo está se movimentando.
- 2D Direção para cima: Exibe a direção para a qual o veículo está se movimentando. O ícone do triângulo sombreado aponta o Norte.
- 3D Direção para cima: É o mesmo que 2D Direção para cima, mas o mapa é em 3D.

Modos de mapa

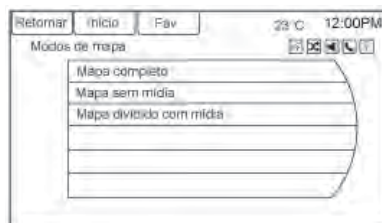

Pressione para alterar a exibição dos mapas ao usar a função de navegação. O sistema oferece uma variedade de visualizações completas ou divididas. Algumas visualizações só podem ser selecionadas quando a orientação de rota está ativa.



Outra forma de alterar a visualização dos mapas é pressionar o ícone de modo do mapa.

Configurações do mapa

O sistema permite ajustar em modo Automático, Dia e Noite.

Mostrar POIs

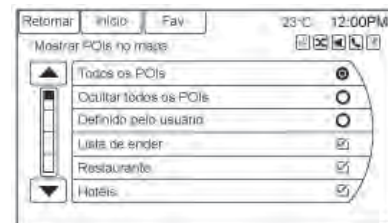

Pressione para personalizar quais as principais categorias de POI serão exibidas no mapa.

Sistema de conforto e conveniência 35

POIs próximos



Pressione para exibir uma lista de pesquisa POIs próximos. Selecione o POI desejado.

POIs ao longo da rota

Pressione para exibir uma lista de pesquisa de POIs que estão ao longo ou próximos da rota até o destino. Selecione o POI desejado.

Alternar tempo/destino da rota

Pressione para personalizar o horário de chegada/tempo de percurso e as informações de local/destino exibidos na tela do mapa principal.

Informações da posição atual

Pressione para exibir uma tela dividida exibindo informações detalhadas sobre a posição do veículo. Esse recurso também pode ser acessado pressionando a guia de informações do veículo na parte central inferior do visor. O local pode ser salvo no Livro de endereços pressionando Salvar na tela dividida.

Informações da posição de destino

Pressione para exibir uma tela de mapa dividida mostrando o próximo ponto intermediário/destino. O local pode ser salvo no Livro de endereços pressionando Salvar na tela dividida.

Escalas do mapa

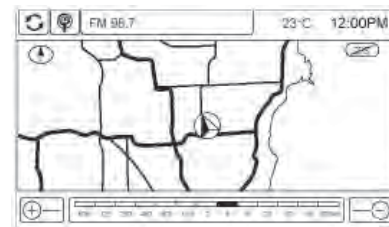

Há dois métodos para alterar a escala do mapa:

- Gire o botão MENU/SEL no sentido horário ou anti-horário para afastar ou aproximar o zoom.
- Pressione o botão + ou - na Escala do mapa, nos cantos inferiores da tela do mapa, para alterar o nível de zoom.

A barra de escala do mapa é oculta se o nível de zoom não for alterado em alguns segundos.

36 Sistema de conforto e conveniência

A escala pode ser configurada para unidades métricas ou inglesas. Para alterar de unidades inglesas para métricas, consulte "Centro de informação do motorista (DIC)" no manual do proprietário.

Recursos de rolagem



- Para rolar no mapa, pressione em qualquer lugar na tela do mapa para exibir o símbolo de rolagem.
- Toque no mapa para centralizar aquele local na tela.
- Mantenha pressionada a tela em qualquer direção fora do símbolo de rolagem para rolar o mapa naquela direção.

- A velocidade de rolagem aumenta ao pressionar mais perto da beira da tela.
- Pressione NAV no painel para sair da rolagem do mapa e voltar ao local atual do veículo no mapa.



Pressione as teclas de alternância no topo da tela do mapa para alternar da barra superior normal (Início e Fav) para a barra de informações de áudio.

Mapas

Esta seção inclui informações básicas sobre o banco de dados do mapa.

Os dados são armazenados na memória flash interna usada no sistema de navegação.

Áreas detalhadas

Atributos da rede rodoviária estão contidos no banco de dados de mapas para áreas detalhadas. Os atributos incluem informações como nomes de ruas, endereços de ruas e restrições de curvas. Uma área detalhada inclui todas as principais rodovias, ruas de serviço e ruas residenciais. As áreas detalhadas incluem pontos de interesse (POIs), como restaurantes, aeroportos, bancos, hospitais, delegacias policiais, postos de combustível, atrações turísticas e monumentos históricos. O banco de dados do mapa pode não incluir dados para áreas construídas recentemente ou correções do banco de dados do mapa.

Sistema de conforto e conveniência 37

Visão geral de símbolos

Abaixo estão os símbolos mais comuns que aparecem na tela de um mapa.



O símbolo do veículo indica a posição atual e a direção da rota do veículo no mapa.

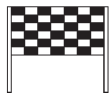

O símbolo de destino marca o destino final depois que a rota tiver sido planejada.

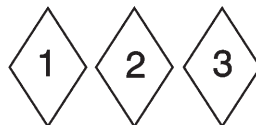

O símbolo de local indica um ou mais locais definidos.

Um local é um ponto de destino de parada adicionado à rota planejada.

O horário estimado e a distância até o destino são exibidos.

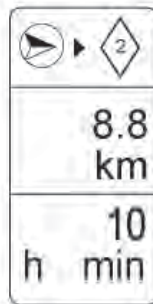

Se tiverem sido adicionados locais à rota atual, cada destino de local exibe o horário estimado e a distância.



Este símbolo indica que a visualização do mapa é Norte para cima: Norte para cima exibe o norte na parte superior da tela do mapa, independentemente da direção para a qual o veículo está se movimentando.

Selecione este símbolo da tela para alterar a visualização para Direção para cima ou 3D.

38 Sistema de conforto e conveniência



Este símbolo indica que a visualização do mapa é Direção para cima.

A visualização Heading up (Direção para cima) exibe a direção para a qual o veículo está se movendo na parte superior da tela do mapa. O triângulo sombreado indica o Norte.

Pressione este símbolo da tela para alterar para o modo 3D.

O símbolo 3D é o mesmo que o símbolo Direção para cima, mas o mapa é em 3D.



O símbolo Sem GPS aparece quando não há sinal do satélite do Sistema de posicionamento global (GPS).



Esse símbolo na parte inferior da tela do mapa altera o modo da tela do mapa atual.



Esse símbolo na tela do mapa exibe o limite de velocidade em uma rota. O limite de velocidade pode não ser preciso devido a alterações do departamento de transportes,

regulamentações locais ou dados de mapa antigos. Sempre siga o limite de velocidade anunciado na via.

Dirigindo em uma rota

Alerta de manobra urgente

O símbolo dará uma indicação de que a próxima manobra está próxima.

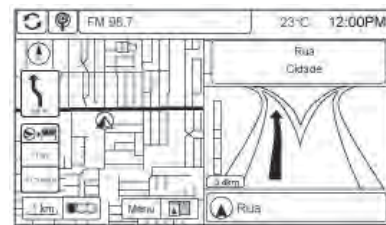

Dirigindo em uma rodovia

Sistema de conforto e conveniência 39

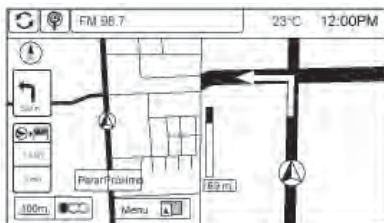

Dirigindo em uma rua residencial

Destino



Se a orientação de rota não estiver ativa, pressione o botão da tela Destino na Página inicial para acessar a tela destino. Várias opções podem ser selecionadas para planejar uma rota inserindo

destinos. Alguns itens de entrada de destino, como Destinos anteriores, Livro endereços e Minha casa podem estar em cinza se nenhum destino foi inserido ou salvo anteriormente.

Teclado alfanumérico

Letras do alfabeto, símbolos, pontuação e números, quando disponíveis, são exibidos na tela de navegação como teclados alfanuméricos. O teclado alfanumérico é exibido quando dados precisam ser inseridos.

QWERTY ou ABC: Pressione para alternar entre os layouts de caracteres dos teclados QWERTY ou ABC.

Símbolos: Use para selecionar símbolos.

Espaço: Use para inserir um espaço entre caracteres ou palavras de um nome.

Excluir: Pressione para excluir um caractere incorreto que foi selecionado.

Entrada de endereço



Pressione o botão da tela Address (Endereço) para exibir a tela Enter Address (Inserir endereço). Defina uma rota inserindo o nome do país, nome da cidade ou cep, nome da rua, número da casa e cruzamento.

Para tornar a seleção de nome mais fácil, o sistema destaca somente caracteres que estão disponíveis depois daquele inserido anteriormente.

40 Sistema de conforto e conveniência



País: Insira o nome de um país.

Cidade/Cep: Insira o nome de uma cidade ou o Cep.

Rua: Insira o nome de uma rua.

Nº da casa: Insira um número de endereço válido.

Cruzamento: Insira o nome de uma rua que faça interseção com a rua selecionada.

Inserindo primeiro o nome da cidade:

1. Insira o nome da cidade.
2. Insira o nome da rua. Use o botão da tela Delete para excluir um caractere inserido incorretamente.

Uma lista é exibida se seis ou menos nomes estiverem disponíveis. Se houver mais do que seis, há um contador de correspondência com o número de ruas disponíveis. Pressione o botão da tela List (Feito) para visualizar a lista e selecionar a rua.

3. Insira o número da casa.
4. Pressione o botão da tela Feito a qualquer momento; o sistema tentará resolver um destino com base nas informações inseridas e, a seguir, exibirá a tela para a confirmação do destino.

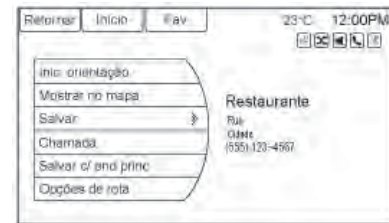

5. Pressione o botão da tela Start Guidance (Inic. orientação) e a rota será calculada.

Inserção de um destino em outros países

Para alterar o endereço de destino de um país para outro, o país deverá ser alterado no sistema de navegação.

Para alterar o endereço do país:

1. Pressione o botão da tela Destino na Página inicial.
2. Pressione o botão da tela Endereço para exibir a tela Entrada de endereço.

Sistema de conforto e conveniência 41

3. Acesse a opção de linha de País e selecione-a. A tela de entrada de País é exibida.
4. Selecione o país desejado.

O destino em outros países também pode ser alterado usando o reconhecimento de voz. Consulte *Reconhecimento de voz na página 55*.

Pontos de interesse (POI)



Pressione o botão da tela Pontos de interesse na página Entrada de destino. Várias opções podem ser selecionadas para planejar uma rota.

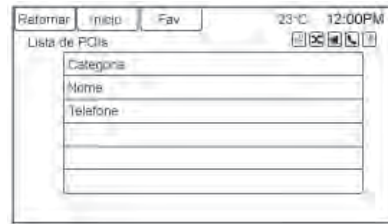

A Lista de POI permite a seleção de uma pesquisa de destino de acordo com Categoria, Nome ou Número do telefone.

Inserindo por nome de POI:



1. Selecione para buscar por Nome.

2. Verifique se o país e cidade corretos estão presentes e selecione Procurar.
3. Insira o nome do POI.
4. Selecione alguns dos caracteres ou digite o nome completo usando o teclado alfanumérico.
5. Pressione o botão da tela Lista, ou se a lista tiver no máximo seis itens, uma lista de POIs será exibida imediatamente.
6. Pressione o POI desejado.

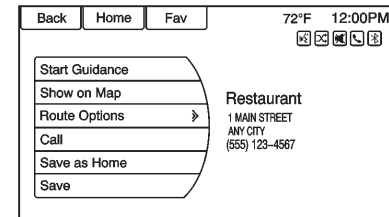

7. Pressione o botão da tela Start Guidance (Inic. orientação) e a rota será calculada.

42 Sistema de conforto e conveniência

Destinos anteriores



Selecione um destino na Lista de destino anterior. Até 15 pontos que foram inseridos anteriormente podem ser recuperados. Se a lista estiver cheia, os destinos mais antigos serão automaticamente excluídos quando destinos mais novos forem adicionados.

Agenda



Se nenhum destino estiver salvo na agenda, salve um destino:

1. Pressione Destino na Página inicial.
2. Insira um endereço usando um dos métodos de destino (Entrada de endereço, Entrada de POI etc.).
3. Na tela Destination Confirmation (Confirmação de destino), selecione Salvar.
4. O sistema exibe as opções Nome, Endereço, Número, Ícone e Feito. Pressione Feito para salvar o destino.
5. Para personalizar a entrada da agenda, selecione Nome, Número ou Ícone.

Se um destino já estiver salvo no livro de endereços, pressione Destino na Página inicial para exibir o botão da tela Livro de endereços.

Escolha um destino selecionando um endereço que tenha sido armazenado no livro de endereços.

1. Pressione o botão da tela Address Book (Agenda). Uma lista exibe as entradas da agenda.
2. Selecione o destino na lista.
3. Pressione o botão da tela Start Guidance (Inic. orientação) e a rota será calculada.

Para editar entradas do Livro de endereços:

1. Selecione um item na agenda.
2. Na tela Destination Confirmation (Confirmação de destino), selecione Editar.
3. O sistema exibe as opções Nome, Endereço, Número, Ícone e Feito. Pressione Excluir para excluir o destino da agenda.
4. Para personalizar a entrada da agenda, selecione Nome, Número ou Ícone.

Sistema de conforto e conveniência 43

Coordenadas de Latitude/ Longitude



Escolha um destino com base em coordenadas de latitude/longitude.

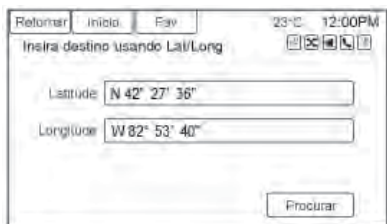

Para inserir o local como coordenadas de latitude e longitude:

1. Pressione Destino na Página inicial. Pressione o botão da tela Latitude e Longitude para exibir a tela acima.

2. Selecione Latitude ou Longitude para alterar. Insira as coordenadas em graus, minutos e segundos. A seguir, pressione Procurar para salvar e sair.
3. Pressione o botão da tela Start Guidance (Inic. orientação). A rota é calculada.

Rotas favoritas

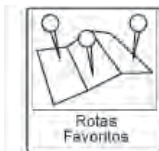

Como adicionar uma rota favorita:

1. Pressione o botão Destino da Página inicial para exibir o botão da tela Rotas favoritas.
2. Pressione o botão da tela Rotas favoritas para exibir Nova a rota favorita.
3. Selecione Nova a rota favorita e insira o nome de uma rota favorita.

4. Pressione OK e o visor retornará à lista de rotas favoritas.
5. Selecione a rota favorita e adicione um local usando qualquer um dos métodos de destino, como entrada de endereço, entrada de POI etc.

Como selecionar uma rota favorita:

1. Pressione o botão Destino da Página inicial para exibir o botão da tela Rotas favoritas.
2. Pressione o botão da tela Rotas favoritas para exibir uma lista de rotas favoritas disponíveis.
3. Role na lista e selecione uma rota favorita.
4. Pressione o botão da tela Start Guidance (Inic. orientação). A rota é calculada.

Como excluir uma rota favorita:

1. Pressione o botão Destino da Página inicial para exibir o botão da tela Rotas favoritas.

44 Sistema de conforto e conveniência

Pressione este botão para exibir a lista de rotas favoritas disponíveis.

2. Role na lista e selecione a rota a ser excluída.
3. Pressione Excluir favorito.

Como alterar o nome da rota:

1. Pressione o botão Destino da Página inicial para exibir o botão da tela Rotas favoritas. Pressione este botão para exibir a lista de rotas favoritas disponíveis.
2. Role a lista e selecione a rota a ser excluída.
3. Selecione Editar nome.
4. Usando o teclado, insira o nome.
5. Pressione o botão da tela Done (OK). O novo nome estará no menu Rotas favoritas.

Minha casa



Se nenhum destino principal for inserido, salve um destino pressionando o botão Destino na Página inicial. Insira um destino usando um dos métodos de entrada de destino (Entrada de endereço, Entrada de POI etc.). Selecione Salvar c/ end princ na tela Confirmação de destino.

Se um destino já estiver salvo como residência, pressione o botão Destino na Página inicial para exibir o botão da tela Minha casa. Pressione este botão para iniciar a orientação de rota.

Selecione no mapa



- Pressione o botão Destino da Página inicial para exibir o botão da tela Selecionar no mapa. Pressione este botão para exibir a tela do mapa com um símbolo de rolagem centralizado no mapa.
- Pressione o botão Aproximar/afastar zoom na tela e pressione o mapa para localizar o destino a selecionar. Pressione e segure um dedo no mapa para ativar a rolagem rápida.
- Pressione o botão Go (Ir) na parte inferior da tela para exibir a tela Destination Confirmation (Confirmação de destino).

Sistema de conforto e conveniência 45

- Pressione o botão da tela Start Guidance (Inic.orientação). A rota é calculada.

Inserção por categoria de POI:

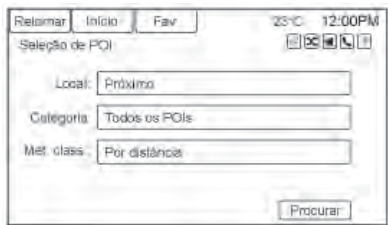

1. Selecione Categoria no menu Lista de POI para acessar a tela Seleção de POI.
2. Insira as informações necessárias selecionando primeiro o item de linha de local no menu Local.

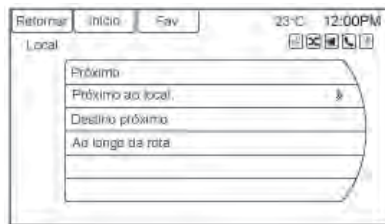

3. Selecione qualquer uma das opções de linha, como Próximo.
4. Selecione Categoria no menu Seleção de POI para acessar a Lista de POI.

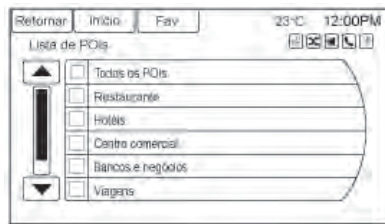

5. Selecione qualquer uma das opções de linha, como Todos os POIs.

6. Selecione Método de classificação no menu Seleção de POI para acessar o menu Ordem de pesquisa. Selecione uma das duas opções disponíveis. Essas opções são Por distância ou Por nome.

7. Selecione Procurar.

8. Selecione o POI desejado.

Inserindo por nome de POI:



1. Selecione Busca por nome.
2. Verifique se o país, província e cidade/cep corretos estão presentes e selecione Procurar.
3. Insira o nome do POI.

46 Sistema de conforto e conveniência

4. Selecione alguns dos caracteres ou digite o nome completo usando o teclado alfanumérico.
5. Selecione o botão da tela Feito, ou se a lista tiver no máximo seis itens, uma lista de POIs será exibida imediatamente.
6. Pressione o POI desejado.

O POI do Guia de viagem terá algumas informações detalhadas sobre a seleção feita. Essas informações poderão incluir:

- Breve descrição
- Endereço
- Número
- Horas de operação
- Preço
- Website

Confirmação do destino

Várias opções estão disponíveis na tela Confirmação do destino:

Start Guidance (Inic.

orientação): Pressione para iniciar um cálculo de rota para o destino exibido.

Show on Map (Mostrar no

mapa): Pressione para alternar para a visualização do mapa com o destino exibido centralizado no mapa.

Salvar/Editar: Pressione para salvar o destino exibido na agenda. Se o destino exibido já estiver armazenado na agenda, Edit (Editar) será exibido como o item do menu.

Call (Chamada): Pressione para iniciar uma chamada telefônica para o número de telefone exibido, se a capacidade de telefone estiver disponível.

Save as Home (Salvar c/ end princ): Pressione para salvar o destino exibido como seu destino

principal. O destino principal será armazenado na parte superior da lista de destinos na agenda.

Route Options (Opções de rota):

Pressione para alterar as opções de rota. Consulte "Opções de rota" a seguir.

Route Options (Opções de rota)

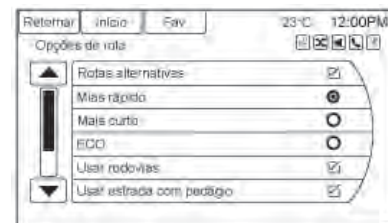

Pressione para exibir as diversas opções de rota.

Rotas alternativas: Se ativado, o sistema fornecerá uma tela adicional depois que Iniciar orientação tiver sido selecionado.

Sistema de conforto e conveniência 47

Selecione Mais rápida, Mais curta ou Eco calculadas antes de selecionar IR.

Mais rápido: Calcula a rota mais rápida.

Mais curto: Calcula a rota mais curta.

Eco: Calcula a rota mais eficiente em termos de consumo de combustível, com base em velocidade e distância.

No menu Opções de rota, há preferências de rota que, por padrão, estão ativadas. Isso é indicado por uma marca de verificação ao lado de cada preferência. Todas essas preferências são usadas ao calcular a rota. Se qualquer uma dessas preferências for desmarcada, a rota será calculada sem incluir essas preferências.

Usar rodovias: Desmarque para evitar rodovias principais.

Usar estradas com pedágio: Desmarque para evitar rodovias com pedágios.

Usar barcas(balsas): Desmarque para evitar balsas.

Usar trem: Desmarque para evitar trens.

Usar túneis: Desmarque para evitar túneis.

Usar horário restrito: Desmarque para evitar rodovias com restrição de horário.

Menu com orientação de rota ativa

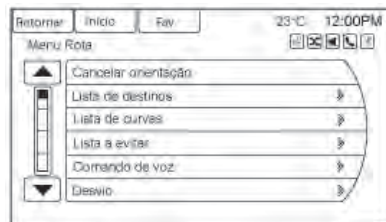

Várias funções podem ser realizadas depois que um destino for inserido. Pressione o botão Menu na Página inicial para acessar a tela do Menu Rota. Pressione o botão Menu rota.

Cancelar orientação

Pressione Cancelar orientação para cancelar a rota atual.

Lista de destinos

Selecione Lista de destinos para visualizar opções para a organização de locais.

Lista de curvas



48 Sistema de conforto e conveniência

Selecione Lista de curvas para visualizar uma lista de manobras para a rota inteira. Pressione o botão da tela Avoid screen (Evitar próximo) a uma das manobras de curva para evitar um segmento de estrada. É permitido o máximo de oito segmentos a evitar.

Lista de pontos a evitar

Selecione Lista de pontos a evitar para exibir uma lista de segmentos de estrada evitados com a opção de remover os itens evitados da lista.

Comando de voz

Selecione Comando de voz para visualizar opções para desativar ou gerenciar os comandos de voz de navegação.

Desvio

Pressione Desvio para exibir as opções de desvio de rota. Selecione para desviar toda a rota ou uma distância específica.

Route Options (Opções de rota)

Este recurso pode ser acessado a partir do menu Confirmação de destino e menu Destino com orientação de rota ativa. Consulte "Confirmação do destino" anteriormente nessa seção.

Destinos

Até três locais podem ser adicionados à rota atual. Os locais podem ser classificados (movidos) ou excluídos.

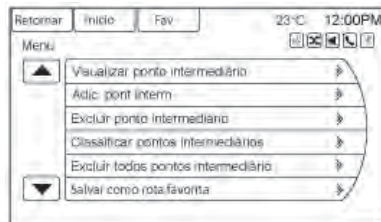

Para adicionar um local:

1. No menu Lista de Destinos, pressione Adic. pont interm.

2. Insira o local por meio de qualquer um dos métodos para adicionar destinos. O sistema calcula e destaca a rota, que pode então ser iniciada.
3. Para adicionar mais locais, pressione Adicionar local para adicionar o local na ordem desejada na rota.

Para excluir um local:

1. No menu Rota, pressione Lista de Destinos.
2. Pressione Excluir Ponto intermediário.

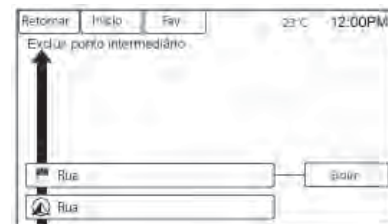

3. Selecione os locais a serem excluídos. Pressione o botão da tela Excluir.

Sistema de conforto e conveniência 49

O recurso Classificar locais permite a reorganização da lista de destinos.

Para classificar um local:

1. No menu Rota, pressione Lista de Destinos.
2. Pressione Classificar Pontos intermediários.
3. Selecione o local a mover.
4. Selecione a localização para onde mover o local.

Em vez de excluir locais individuais, selecione Excluir todos Pontos intermediários para excluir todos os locais ao mesmo tempo.

Para salvar uma lista de destinos como rota favorita, selecione Salvar como favorito.

Menu Configurar

O menu Configurações é usado para ajustar recursos e preferências, como configurações de Som, Rádio, Nav (Navegação), Exibição ou Horário.



1. Pressione o botão da tela Config na Página inicial ou pressione o botão CONFIG no painel.

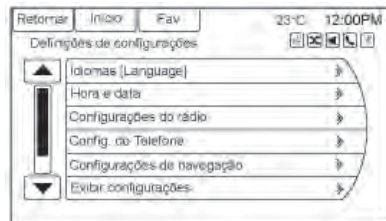

2. Pressione a barra de rolagem até que a opção desejada seja exibida. Selecione as configurações desejadas a alterar. Consulte o manual do proprietário para obter informações sobre o ajuste da maioria das configurações do veículo. Consulte "Configurações de navegação" e "Botão de configurações de navegação" mais adiante nesta seção.

Idiomas

Pressione o botão Config na Página inicial ou o botão CONFIG no painel para acessar as opções do menu. Gire o botão MENU/SEL ou toque na barra de rolagem para percorrer as opções disponíveis. Pressione o botão MENU/SEL ou pressione Idiomas para exibir os idiomas. Selecionar o idioma pretendido.

50 Sistema de conforto e conveniência

Hora e Data



No botão da tela Hora e Data, pressione para exibir o menu Configurações de hora e data.

Definir hora: Pressione + ou - para aumentar ou diminuir as horas e os minutos exibidos no relógio.

Definir data: Pressione + ou - para aumentar ou diminuir o dia, mês e ano..

Formato 12 h/24 h: Pressione o botão da tela 12 horas para exibir a hora padrão; pressione o botão da tela 24 horas para exibir a hora militar.

Pressione o botão da tela Retornar para salvar os ajustes.

Configurações do rádio

Pressione o botão Config na Página inicial ou o botão CONFIG no painel para acessar as opções do menu. Gire o botão MENU/SEL ou pressione a barra de rolagem para percorrer as opções disponíveis. Pressione o botão MENU/SEL ou Configurações de rádio para exibir o menu Configurações do rádio. Pressione esse recurso para alterar as informações de rádio exibidas, páginas predefinidas e controle automático do volume.

As configurações do rádio são:

Controle automático do volume: Selecione sensibilidade Desligada, baixa, média ou alta para ajustar automaticamente o volume áraminimizar os efeitos de ruído de fundo indesejado que pode resultar da mudança de superfície nas estradas, velocidade de condução ou janelas abertas. Este recurso funciona melhor com configurações

de volume baixo, onde o ruído de fundo é normalmente mais alto do que o volume do sistema de som.

Opções de Gracenote: Pressione para ativar/desativar a Normalização usada para aprimorar o reconhecimento de voz e os agrupamentos de mídia. Consulte *Reprodutor de CD na página 22, USB na página 24, Dispositivos auxiliares na página 31. Audio Bluetooth na página 32.*

Volume inicial máximo: Pressione para definir o nível máximo do volume que será usado, mesmo se um volume mais alto tiver sido definido quando o rádio foi desligado.

Número de páginas favoritas: Pressione para selecionar o número de páginas FAV a serem exibidas.

Menu versões de software: Pressione para exibir informações sobre o sistema e atualizar o software, se disponível.

Sistema de conforto e conveniência 51

Configurações do Telefone

Consulte *Bluetooth na página 61* na seção "Telefone" para obter mais informações sobre as configurações do telefone.

Configurações de navegação (se equipada)

Pressione o botão Config na Página inicial para entrar no menu de configuração. Gire o botão MENU/SEL ou toque na barra de rolagem até que a opção Configurações de navegação seja exibida. Selecione esse recurso para fazer alterações em Comando de voz, Configurações de trânsito, Alerta de orientação, Pontos do caminho e Excluir destinos salvos.

Botão Configurações da Navegação

Várias configurações do sistema de navegação estão disponíveis no menu Configurações. Algumas opções só estarão disponíveis depois que uma rota for planejada.

Pressione Configurações de Navegação para acessar as configurações do sistema de navegação.

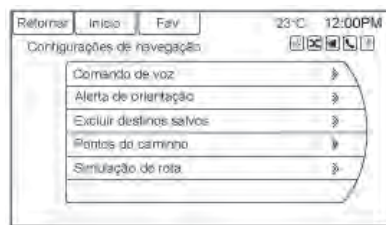

Comando de voz

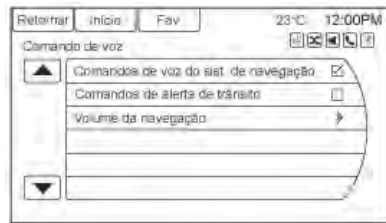

O menu Comando de voz permite alterar os recursos de comando de voz.

Comandos de voz do sist. de navegação:

Marque para ativar os comandos de voz de navegação. Marque para desativar os comandos de voz de navegação ao percorrer uma rota planejada.

Volume da navegação: Selecione para alterar o volume dos comandos de navegação.

Alertas de orientação

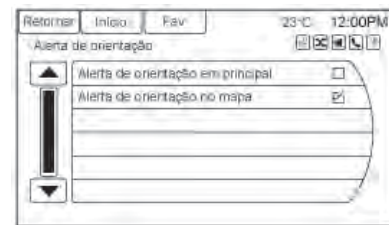

Pressione para ativar a tela pop-up de alerta de orientação no mapa ou nas telas principais, como áudio, telefone etc. Uma marca de verificação é exibida para indicar que o modo de alerta de orientação está ativado.

52 Sistema de conforto e conveniência

Excluir destinos salvos

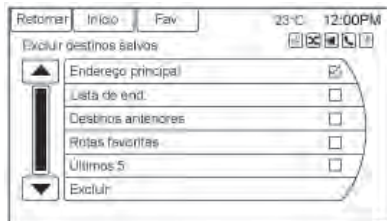

Pressione para excluir todos os destinos salvos. O submenu Excluir destinos salvos é exibido. Selecione as opções desejadas para exclusão e pressione excluir na parte inferior para continuar. Uma tela de confirmação solicita a exclusão ou o cancelamento.

Display Settings (Exibir configurações)

Pressione o botão Config na Página inicial ou o botão CONFIG no painel e, a seguir, selecione Exibir configurações.

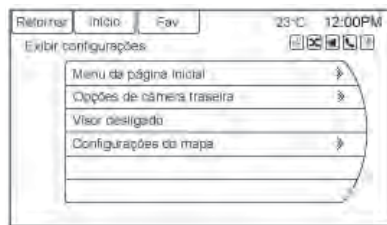

As opções a seguir poderão ser exibidas:

Menu da página inicial: Pressione para personalizar a primeira página da Página inicial.

Opções da câmera traseira: Pressione para ajustar as opções da câmera traseira.

Display Off (Visor desligado): Pressione para desativar a exibição. A exibição retornará quando um dos botões do rádio for pressionado ou se a tela for pressionada (se equipado).

Configurações do mapa:

Pressione para ativar a exibição de Limite de velocidade no mapa e alterar as configurações de Exibição do mapa.

Exibição do mapa: Pressione para alterar o segundo plano da tela.

- A configuração Automática ajusta o segundo plano da tela automaticamente, dependendo das condições externas de iluminação.
- A configuração Dia aumenta o brilho do segundo plano do mapa.
- A configuração Noite diminui o brilho do segundo plano do mapa.

Para alterar a configuração de brilho geral do visor, use o controle de iluminação do painel de instrumentos no veículo.

Configurações do Veículo

Consulte "Personalização do veículo" no manual do proprietário.

Sistema de conforto e conveniência 53

Sistema de posicionamento global (GPS)

A posição do veículo é determinada usando sinais de satélite, vários sinais do veículo e dados do mapa.

Em certos momentos, outras interferências, como a condição do satélite, a configuração da estrada, a condição do veículo e/ou outras circunstâncias, poderão afetar a capacidade do sistema de navegação determinar a posição precisa do veículo.

O GPS mostra a posição atual do veículo usando sinais enviados pelos satélites de GPS. Quando o veículo não estiver recebendo sinais dos satélites, um símbolo será exibido na tela do mapa. Consulte *Visão geral de símbolos na página 37*.

Este sistema poderá não estar disponível ou poderá ocorrer interferência se alguma das condições a seguir for verdadeira:

- Sinais obstruídos por prédios altos, árvores, grandes caminhões ou um túnel.
- Satélites sofrendo manutenção ou melhorias.

Para obter mais informações se o GPS não estiver funcionando adequadamente, consulte *Problemas com a orientação de rota na página 54*. *Serviço para o sistema de navegação na página 55*.

Posicionamento do veículo

Em alguns momentos, a posição do veículo no mapa poderá ser imprecisa devido a um ou mais dos seguintes motivos:

- O sistema rodoviário mudou.

- O veículo está trafegando em superfícies de estradas escorregadias, como areia, cascalho ou neve.
- O veículo está trafegando em estradas com ventos ou longas estradas retas.
- O veículo está se aproximando de um prédio alto ou um veículo grande.
- Ruas correm em paralelo a uma autoestrada.
- O veículo é transportado por um guincho ou balsa.
- A calibragem da posição atual está definida incorretamente.
- O veículo está trafegando em alta velocidade.
- O veículo mudou de direção mais de uma vez ou está em uma via circular de estacionamento.

54 Sistema de conforto e conveniência

- O veículo está entrando e/ou saindo de um estacionamento, garagem ou terreno com um teto.
- O sinal do GPS não está sendo recebido.
- Um bagageiro de teto está instalado no veículo.
- Correntes para pneus foram instaladas.
- Os pneus foram substituídos ou estão gastos.
- A pressão dos pneus está incorreta.
- Este é o primeiro uso da navegação depois que os dados do mapa foram atualizados.
- A bateria de 12 volts ficou desconectada por vários dias.
- O veículo está em meio a trânsito pesado, sendo conduzido a baixa velocidade, parando e reiniciando o movimento repetidamente.

Problemas com a orientação de rota

A orientação de rota inadequada pode ocorrer sob uma ou mais das seguintes condições:

- Uma curva não foi feita na rua indicada.
 - A orientação de rota poderá não estar disponível ao usar novo roteamento automático para a próxima curva à direita ou à esquerda.
 - A rota pode não ter sido alterada ao usar nova rota automática.
 - Não há orientação de rota ao mudar de direção em uma interseção.
 - Nomes plurais de lugares poderão ser ocasionalmente anunciados.
 - Poderá levar um longo tempo para operar uma nova rota automática durante condução em alta velocidade.
- A nova rota automática poderá exibir uma rota retornando ao local definido ao ir para um destino sem passar por um local definido.
 - A rota proíbe a entrada de um veículo devido a uma regulamentação de horário, temporada ou qualquer outra que possa ser dada.
 - Algumas rotas poderão não ser pesquisadas.
 - A rota ao destino poderá não ser exibida se houver novas ruas, se as ruas tiverem mudado recentemente ou se certas ruas não estiverem listadas nos dados do mapa. Consulte *Mapas na página 36*.

Para recalibrar a posição do veículo no mapa, estacione com o veículo em funcionamento por dois a cinco minutos, até que a posição seja atualizada. Verifique se o veículo está estacionado em um local seguro e se tem uma vista clara do céu, longe de obstruções grandes.

Serviço para o sistema de navegação

Se o sistema de navegação precisar de reparos e as etapas aqui listadas tiverem sido seguidas, mas ainda houver problemas, consulte sua concessionária para obter assistência.

Atualizações dos dados de mapa

Os dados de mapa fornecidos no veículo são as informações mais atualizadas que estavam disponíveis quando o veículo foi fabricado. Os dados de mapa são atualizados periodicamente, contanto que as informações tenham mudado.

Em caso de dúvidas sobre a operação do sistema de navegação ou o processo de atualização, entre em contato com a Concessionária.



Explicações sobre a cobertura do banco de dados

Áreas de cobertura variam com relação ao nível de detalhe do mapa disponível para qualquer área determinada. Algumas áreas apresentam níveis de detalhe maiores do que outras. Se isto ocorrer, não significa que há um problema com o sistema. À medida que os dados de mapa são atualizados, mais detalhes poderão ficar disponíveis para áreas que anteriormente tinham detalhamento limitado. Consulte *Atualizações dos dados de mapa na página 55*.



Reconhecimento de voz

O reconhecimento de voz permite a operação com viva-voz dos recursos do sistema de conforto e conveniência.



Uso do reconhecimento de voz

1. Pressione  /  no volante. O sistema de áudio é silenciado. Um comando de voz declara: "Por favor diga um comando." Aguarde até ouvir o bip antes de falar.
Se não houver bip, verifique se o volume está baixo.
Enquanto o reconhecimento de voz está ativo, o sistema exibe um símbolo  no canto superior direito da tela.
2. Fale claramente um dos comandos listados posteriormente nesta seção.

56 Sistema de conforto e conveniência

Pressione  /  duas vezes no volante para ignorar as mensagens de comando de voz.

Para cancelar o reconhecimento de voz

1. Pressione e solte o controle do volante  /  para cancelar um comando, se a resposta do sistema não corresponder ao comando de voz, ou diga "Cancelar".
2. O sistema responde "Até logo".

Dicas úteis para falar comandos

- Quando vários comandos estão disponíveis, escolha o comando que funciona melhor para você.
- Palavras entre parênteses são opcionais. Por exemplo, para o comando "Sintonizar FM (frequência)", dizer "Sintonizar FM 87.7" ou "Sintonizar FM" são comandos válidos.

- Quando o comando é reconhecido, o sistema executará a função ou pedirá a confirmação da escolha.
- Quando o sistema não reconhece o comando, ele diz "desculpe" ou pede para repetir.
- Se tiver dificuldades com o reconhecimento de um comando pelo sistema, confirme se o comando está correto. Tente dizer o comando claramente ou aguarde um momento depois do bip.
- Ruído de fundo, como o ventilador do sistema de ventilação e ar-condicionado na posição alta, janelas abertas e ruídos externos muito altos, mesmo com os vidros fechados, podem fazer com que os comandos de voz não sejam reconhecidos.
- Para aumentar ou diminuir o volume da voz durante uma sessão de reconhecimento de voz, gire o botão de volume do

rádio ou pressione o controle de volume do volante. Se o volume for ajustado durante uma sessão de reconhecimento de voz, uma barra de volume é exibida na tela, mostrando o nível do volume da voz à medida que ele é ajustado. Isso também altera o volume dos comandos de orientação.

- Ao usar comandos de navegação, familiarize-se com o endereço. Longos atrasos ao fornecer o endereço podem resultar no não reconhecimento do endereço pelo sistema ou o encaminhamento para um local diferente do desejado.
- Ao fornecer a parte do número da casa do endereço, o sistema reconhece o formato digital. Um exemplo seria: "3-0-0-1."
- Se o sistema fornecer um destino em outro país em várias tentativas, diga o comando "Mudar país" e o país de interesse. Para inserir um

Sistema de conforto e conveniência 57

destino em um país diferente, o país primeiro deve ser alterado no sistema.

Ajuda do reconhecimento de voz

Para entrar na sessão de reprodução da ajuda, fale claramente um dos comandos de ajuda.

Ajuda: O sistema reproduz comandos de ajuda mais específicos, como Configurações de rádio, para que o usuário escolha.

Rádio: Use esse comando para saber como selecionar uma banda (AM ou FM) e como alterar as estações de rádio falando números de frequências.

Telefone: Use esse comando para saber como discar, parear um dispositivo ou excluir um dispositivo.

Minha mídia: Use esse comando para saber como reproduzir faixas específicas, artistas, álbuns, dispositivos conectados na porta USB ou alterar fontes.

Configurações: Use esse comando para saber como ativar ou desativar Detalhes ou como definir o idioma.

Comandos de reconhecimento de voz

A lista a seguir mostra os comandos de voz disponíveis do sistema de conforto e conveniência com uma breve descrição de cada um. Os comandos são listados com as palavras opcionais entre parênteses. Para usar os comandos de voz, consulte as instruções anteriores.

Comandos do rádio

Sintonizar AM, Sintonizar FM, Sintonizar Stitcher: Instrui o sistema a ir para a banda específica e a última estação.

Sintonizar AM (frequência), Sintonizar FM (frequência): Instrui o sistema a ir para a estação específica.

Para cima: Instrui o sistema a curtir a música ou estação atual no Stitcher.

Para baixo: Instrui o sistema a não curtir a música ou estação atual no Stitcher.

Comandos do telefone

Discar ou chamar (número do telefone ou contato): Instrui o sistema a iniciar uma chamada telefônica. Por exemplo, diga "Discar 1 248 123 4567". Para chamar um contato na agenda telefônica, diga "Discar" ou "Chamar", diga o nome e o local e, a seguir, diga "Discar". Por exemplo, diga "Chamar John em casa" ou "Chamar John no trabalho". Se um número não for reconhecido, o primeiro número da lista será discado.

Parear ou conectar: Instrui o sistema a começar o pareamento de um dispositivo.

58 Sistema de conforto e conveniência

Discagem por dígito: Instrui o sistema a discar um número de telefone um dígito de cada vez. Depois de dizer os dígitos, diga "Discar".

Rediscar ou rediscar o último número: Instrui o sistema a discar o último número de telefone chamado.

Selecionar dispositivo ou alterar telefone: Instrui o sistema a trocar para um dispositivo pareado diferente. O dispositivo deve ser selecionado na tela ou usando o botão MENU/SEL.

Excluir dispositivo: Instrui o sistema a excluir um dispositivo pareado.

Comandos da Minha mídia

CD, AUX, USB ou Áudio

Bluetooth: Instrui o sistema a alterar a fonte.

Reproduzir faixa de CD: Instrui o sistema a reproduzir um CD. Por exemplo, diga "Reproduzir faixa de CD".

Os comandos a seguir aplicam-se somente a fontes USB, iPod e iPhone. Eles são suportados depois que o dispositivo é indexado.

Reproduzir artista (nome do artista): Instrui o sistema a reproduzir músicas de um artista específico. Por exemplo, diga "Reproduzir artista <nome do artista>".

Reproduzir álbum (título do álbum): Instrui o sistema a reproduzir um álbum. Por exemplo, diga "Procurar álbum <nome do álbum>".

Reproduzir música (título da música): Instrui o sistema a reproduzir uma música específica.

Reproduzir gênero (nome do gênero): Instrui o sistema a reproduzir músicas de um gênero particular.

Procurar artista (nome do artista): Instrui o sistema a mostrar uma lista de todas as músicas de

um artista específico. Por exemplo, diga "Procurar artista <nome do artista>".

Procurar álbum (nome do álbum): Instrui o sistema a mostrar uma lista de todas as músicas de um álbum específico.

Procurar gênero (nome do gênero): Instrui o sistema a mostrar uma lista de todas as músicas de um gênero específico. Por exemplo, diga "Procurar gênero <nome do gênero>".

Procurar pasta (nome da pasta): Instrui o sistema a mostrar uma lista de todas as músicas em uma pasta. Por exemplo, diga "Procurar pasta <nome da pasta>".

Procurar lista de reprodução (nome da lista de reprodução): Instrui o sistema a mostrar uma lista de todas as músicas em uma lista de reprodução específica. Por exemplo, diga "Procurar lista de reprodução <nome da lista de reprodução>".

Sistema de conforto e conveniência 59

More Like This (Reproduzir mais como este): Instrui o sistema a criar uma lista de reprodução de faixas similares à faixa em reprodução.

Comandos de configuração

(definir) Detalhes ligado, (definir) Detalhes desligado:

Instrui o sistema a ativar ou desativar comandos de voz. Quando desativado, esse recurso desliga comandos de voz.

Idioma (idioma): Instrui o sistema a definir o idioma.

Listar dispositivos: Instrui o sistema a fornecer uma lista de dispositivos a usar.

Outros comandos

Cancelar: Instrui o sistema a cancelar uma ação.

Voltar, Anterior: Instrui o sistema a voltar a um menu anterior.



Menu principal: Instrui o sistema a ir para o menu principal.

Próxima página, Página para baixo: Instrui o sistema a avançar uma página em uma lista.

Página anterior, Página para cima: Instrui o sistema a voltar uma página em uma lista.

Comandos de navegação (se equipada)

Para ativar o reconhecimento de voz de navegação:

1. Pressione  /  no volante. O sistema de áudio é silenciado. Um comando de voz diz: "Por favor diga um comando". Aguarde até ouvir o bip antes de falar.

Se não houver bip, verifique se o volume está baixo.

Enquanto o reconhecimento de voz está ativo, o sistema exibe um símbolo no canto superior direito da tela.

2. Fale claramente o comando "Navegação".

3. Fale claramente um dos comandos nesta seção.

Os comandos a seguir só se aplicam quando o comando Navegação é dado.

Mudar País: Altera a origem do país para inserir um destino daquela região.

Endereço: Permite que um endereço seja dito por completo. O sistema reconhecerá o endereço se ele for dito completo de uma vez.

Padrão: número, rua, cidade. Dica: fale o número dígito por dígito.

Atenção

Certifique-se de que o sistema está direcionando-o para o destino desejado.

Endereço direcionado: Permite que um endereço seja dito um passo de cada vez. O formato será Estado, Cidade, Rua e Número da casa.

Cruzamento: Permite que uma interseção seja dita como destino.

60 Sistema de conforto e conveniência

O formato será Cidade, Rua e Interseção.

Contato: Quando um telefone está pareado com o sistema, que contém informações de endereço armazenadas de contatos, o endereço associado àquele contato pode se tornar uma rota. Se o sistema não puder resolver o endereço, será exibido um erro.

Casa: Instrui o sistema para iniciar a orientação para o endereço salvo como Minha casa.

Pontos de interesse: Permite que um Ponto de interesse seja dito como destino. Familiarize-se com as categorias e subcategorias de POI no sistema pressionando Destino na Página inicial ou DEST no painel e, em seguida, selecionando Ponto de interesse. Comandos de POI para Ao longo da rota e Em torno do destino estarão disponíveis se a orientação de rota estiver ativa.

Adicionar ponto de rota: Permite a adição de locais individuais ou o destino. O sistema solicitará a

opção de método de entrada para continuar. Um exemplo é dizer "POI ao longo da rota" ou "Interseção".

Excluir ponto de rota: Quando a orientação está ativa, esse comando permite a exclusão de locais individuais ou do destino. Se a orientação não estiver ativa, o sistema indicará que a lista de destino está vazia.

Onde estou? Ou Minha

localização: Instrui o sistema a fornecer a posição atual do veículo.



Ajuda: O sistema reproduz comandos de ajuda mais específicos associados com a Navegação ou com um sub-recurso de Navegação.

Cancelar rota: Instrui o sistema a cancelar a orientação.

Inserção de um destino em outros países



Para que o reconhecimento de voz responda a um endereço local, o país correspondente precisa ser definido no sistema de navegação.

O país também pode ser definido usando comandos de voz. No entanto, o país retornará ao país padrão quando o veículo for desligado.

1. Pressione  /  no volante.
2. Diga "Navegação".
3. Diga "Mudar País".
4. Diga o nome do país.

Passagem de voz

A passagem de voz permite o acesso aos comandos de reconhecimento de voz no celular, por exemplo, Siri ou Comando de voz. Consulte o guia do usuário do fabricante do celular para ver se o aparelho suporta esse recurso.

Para ativar o sistema de reconhecimento de voz do telefone, mantenha pressionado  /  no volante por cerca de dois segundos.

Sistema de conforto e conveniência 61

Telefone/dispositivos Bluetooth

Bluetooth

Visão geral

Se equipado com a capacidade Bluetooth, o sistema pode interagir com vários celulares e dispositivos permitindo:

- Fazer e receber chamadas viva-voz.
- Compartilhar a agenda de telefones do celular ou lista de contatos com o veículo. A agenda telefônica só será exibida quando o telefone estiver conectado.
- Fazer chamadas com reconhecimento de voz.

O alcance do sistema Bluetooth pode ser de até 9,1 m (30 pés). O rádio pode se conectar à maioria dos telefones compatíveis com



Bluetooth. Os recursos e as funções disponíveis podem ser dependentes do dispositivo.



Em uma tela de chamada do telefone, uma imagem do contato existente na lista de contatos do telefone pode ser exibida. Nem todos os telefones são compatíveis com esse recurso.

Controle Bluetooth

Use os botões no sistema de conforto e conveniência e do volante para operar o sistema Bluetooth.

Comandos do volante

 /  (**Pressione para falar**): Pressione para atender chamadas recebidas e iniciar o reconhecimento de voz.

 /  (**Silenciar/encerrar chamada**): Pressione para encerrar uma chamada, recusar uma chamada recebida ou cancelar o reconhecimento de voz.

+  - (**Volume**): Pressione + ou - para aumentar ou diminuir o volume.

Controles do sistema de conforto e conveniência

Para informações sobre como navegar pelo sistema de menus usando os controles do sistema de Conforto e conveniência, consulte *Visão geral na página 3*.

/ (**Telefone/Silenciar**):

Pressione para entrar no menu principal Telefone.

Reconhecimento de voz

O sistema de reconhecimento de voz usa comandos para controlar o sistema e para discar números de telefone.

Ao usar o reconhecimento de voz:

- O sistema poderá não reconhecer comandos de voz se houver muito ruído de fundo.

62 Sistema de conforto e conveniência

- Um bip é emitido para indicar que o sistema está pronto para um comando de voz. Aguarde o bip e, em seguida, fale.
- Fala claramente, com voz calma e natural.

Consulte *Reconhecimento de voz na página 55*.

Sistema de áudio

O som é emitido nos alto-falantes do sistema de áudio dianteiro do veículo e neutraliza o sistema de áudio. Use o botão  durante uma chamada para mudar o nível do volume. O nível do volume ajustado permanece na memória para chamadas posteriores. O sistema mantém um nível de volume mínimo.

Consulte *Reconhecimento de voz na página 55*.

Áudio Bluetooth

Consulte *Áudio Bluetooth na página 32*.

Pareamento com controles do sistema de Conforto e conveniência



Um telefone celular compatível com Bluetooth precisa ser emparelhado e, a seguir, conectado ao veículo antes que possa ser usado. Consulte o guia do usuário do fabricante do telefone celular para ver as funções Bluetooth antes de emparelhar o telefone celular.

Informações de emparelhamento

- Um telefone compatível com Bluetooth e um dispositivo de reprodução de áudio podem estar pareados com o sistema ao mesmo tempo.
- Até cinco dispositivos podem ser emparelhados com o sistema Bluetooth.
- O emparelhamento só precisa ser concluído uma vez, a não ser que tenham sido feitas alterações nas informações de emparelhamento ou se o celular for excluído do sistema.

- Somente um celular emparelhado pode ser conectado ao sistema Bluetooth de cada vez.
- Se vários celulares pareados estiverem dentro do alcance do sistema, o rádio se conectará com o primeiro telefone na lista ou com o telefone que estava conectado anteriormente.

Pareamento de um telefone/ dispositivo

1. Pressione o botão CONFIG ou  / .
2. Selecione Configurações do telefone.
3. Selecione Lista de dispositivos.
4. Selecione Bluetooth e em seguida lista de dispositivos.
5. Localize e selecione o dispositivo nomeado com a marca e o modelo do veículo na lista no celular. Siga as instruções no celular para inserir o PIN fornecido no Passo 4 ou confirme se o código de seis

Sistema de conforto e conveniência 63

dígitos coincide. O sistema reconhece o novo telefone conectado depois que o processo de pareamento está concluído.

6. Se o telefone solicitar que aceite a conexão ou que permita o download da agenda telefônica, selecione sempre aceitar e permitir. A agenda telefônica poderá não estar disponível se não for aceito. Alguns telefones colocarão a solicitação de conexão ou da agenda telefônica em uma barra suspensa na parte superior da tela. Arraste a barra de tarefas para baixo, procure a solicitação de conexão/agenda telefônica e aceite-a.
7. Repita para parear telefones adicionais.

Como listar todos os telefones/ dispositivos pareados e conectados

1. Pressione o botão CONFIG.

2. Selecione Configurações do telefone.
3. Selecione Lista de dispositivos.

Como excluir um telefone/ dispositivo pareado

1. Pressione o botão CONFIG.
2. Selecione Configurações do telefone.
3. Selecione o telefone a excluir e siga as instruções na tela.

Conectando a um telefone diferente

Para conectar a um telefone diferente, o novo telefone precisa estar no veículo e disponível para ser conectado ao sistema Bluetooth antes que o processo seja iniciado.



1. Pressione o botão CONFIG.
2. Selecione Configurações do telefone.
3. Selecione Bluetooth
4. Selecione Lista de dispositivos.

5. Selecione o novo telefone a conectar e siga as instruções na tela.

Pareamento com reconhecimento de voz

Um telefone celular compatível com Bluetooth precisa ser emparelhado e, a seguir, conectado ao veículo antes que possa ser usado. Consulte o guia do usuário do fabricante do celular para ver as funções de Bluetooth antes de emparelhar o celular.

Como emparelhar um telefone



1. Pressione  / . O sistema responde "Por favor diga um comando", seguido de um bip.
2. Diga "Parear". O sistema responde com "Procurar dispositivos Bluetooth no telefone, selecione o veículo, confirme ou insira o pin."
3. Inicie o processo de pareamento no telefone a ser pareado.

64 Sistema de conforto e conveniência



- Localize e selecione o dispositivo nomeado com a marca e o modelo do veículo na lista no celular. Siga as instruções no celular para inserir o PIN fornecido ou confirme se o código de seis dígitos coincide. O sistema responde "pareado com sucesso".
- Repita as etapas 1 a 4 para emparelhar telefones adicionais.



Como listar todos os telefones pareados e conectados

O sistema pode listar todos os celulares emparelhados a ele. Se um celular emparelhado também estiver conectado ao veículo, o sistema responderá com "está conectado" depois do nome daquele telefone.

- Pressione  / . O sistema responde "Por favor diga um comando", seguido de um bip.
- Diga "Lista de dispositivos".



Como excluir um telefone emparelhado

- Pressione  / . O sistema responde "Por favor diga um comando", seguido de um bip.
- Diga "Lista de dispositivos".
- Diga "Excluir dispositivo".
- O sistema responde com: "Para excluir um dispositivo, selecione seu nome na tela". Selecione o dispositivo a excluir no visor e ele será removido.

Para cancelar esse comando, pressione  /  no controle do volante ou pressione o botão BACK(VOLTAR) no painel do rádio.

Para conectar a um telefone ou dispositivo diferente

Para conectar a um celular diferente, o sistema procura o próximo celular disponível. Dependendo do celular a ser conectado, poderá ser necessário repetir esse comando.

- Pressione  / . O sistema responde "Por favor diga um comando", seguido de um bip.
- Diga "Trocar telefone".
 - Para selecionar um dispositivo, pressione o nome no visor.
 - Se não for encontrado outro celular, o telefone original permanecerá conectado.

Como fazer uma chamada usando a Agenda telefônica e os Controles do sistema de Conforto e conveniência

Para celulares que suportam o recurso de agenda telefônica, o sistema Bluetooth pode usar os contatos armazenados no celular para realizar chamadas. Consulte o guia do usuário do fabricante do celular ou entre em contato com o provedor de rede sem fio para descobrir se esse recurso é suportado.

Sistema de conforto e conveniência 65



Quando um celular suporta o recurso de agenda telefônica, os menus Agenda Telefônica e Listas de Chamadas ficam automaticamente disponíveis.

O menu Agenda telefônica permite acessar a agenda telefônica armazenada no celular para fazer uma chamada.

O menu Listas de chamadas permite acessar os números de telefones dos menus Chamadas recebidas, Chamadas realizadas e Chamadas perdidas em seu celular para fazer uma chamada.



O rádio exibirá os primeiros 1.000 contatos e os números de telefone para contato, incluindo Residencial, Comercial, Celular e Outro.

Para fazer uma chamada usando o menu Agenda telefônica:

1. Pressione  /  uma vez no rádio ou no botão da tela do Telefone.
2. Selecione Agenda telefônica.



3. Selecione o grupo da letra na entrada da agenda telefônica para percorrer a lista de nomes/números.
4. Selecione o nome.
5. Selecione o número a chamar.

Para fazer uma chamada usando o menu Listas de chamadas:

1. Pressione  /  uma vez no rádio ou no botão da tela do Telefone.
2. Selecione Listas de chamadas.
3. Selecione a lista Chamadas recebidas, Chamadas realizadas ou Chamadas perdidas.
4. Selecione o nome ou número para o qual ligar.

Fazer uma chamada usando os Controles do sistema de Conforto e conveniência

Para fazer uma chamada:

1. Pressione  /  uma vez no rádio ou no botão da tela do Telefone.
2. Pressione Inserir número.
3. Insira o número do telefone.
4. Selecione OK para começar a discar o número.

Para fazer uma chamada usando reconhecimento de voz, consulte "Para fazer uma chamada" em *Bluetooth na página 61*.

Aceitando ou recusando uma chamada





Quando uma chamada é recebida, o sistema de conforto e conveniência é silenciado e um bip de toque é ouvido no veículo.

66 Sistema de conforto e conveniência

Usando os controles do Conforto e conveniência

Gire o botão MENU/SEL para "Atender" ou "Recusar" e pressione o botão MENU/SEL ou pressione Aceitar ou Recusar na tela.

Uso dos controles do volante

Pressione  /  para atender ou  /  para recusar a chamada.

Chamada em espera usando os controles do Conforto e conveniência







A chamada em espera deve ser suportada no telefone Bluetooth e ativada por uma prestadora de serviço de rede sem fio para que funcione.

Para alternar entre chamadas (somente chamadas em espera)

Para alternar entre chamadas, gire e pressione o botão MENU/SEL e selecione Alternar chamada ou selecione Alternar chamada na tela.

Chamada em espera usando os controles do volante

Chamadas em espera precisam ser suportadas no celular e ativadas pela prestadora do serviço sem fio.

- Pressione  /  para atender uma chamada recebida quando outra chamada estiver ativa. A chamada original é colocada em espera.
- Pressione  /  novamente para retornar à chamada original.
- Para recusar a chamada recebida, pressione Recusar na tela ou não tome ação nenhuma.
- Pressione  /  para desconectar a chamada atual e alternar para a chamada em espera.

Chamada de conferência usando os Controles do sistema de Conforto e conveniência

A chamada em conferência e a chamada com três participantes devem ser suportadas no telefone Bluetooth e ativada por uma prestadora de serviço de rede sem fio para que funcionem. Esse recurso só é suportado quando o veículo não está em movimento.

Para iniciar uma conferência durante uma chamada:

1. Gire e pressione o botão MENU/SEL e selecione Inserir número.
2. Insira o número do telefone e selecione OK.
3. Depois que a chamada tiver sido estabelecida, gire o botão MENU/SEL e selecione (Juntar / Combinar) Chamadas.

Sistema de conforto e conveniência 67

- Para adicionar mais participantes à chamada em conferência, repita os Passos 1-3. O número de participantes que podem ser adicionados é limitado pela prestadora do serviço sem fio.

Como encerrar uma chamada

Usando os controles do Conforto e conveniência

Gire e pressione o botão MENU/SEL e selecione Desligar ou pressione Desligar na tela.

Uso dos controles do volante

Pressione  / .

Para silenciar uma chamada

Durante uma chamada, todos os sons internos do veículo podem ser silenciados, de modo que a pessoa na outra extremidade da chamada não possa ouvi-los.

Usando os controles do Conforto e conveniência



Gire e pressione o botão MENU/SEL e selecione Silenciar chamada. Pressione novamente para cancelar o silenciamento.

Para transferir uma chamada



O áudio pode ser transferido entre o sistema Bluetooth e o telefone celular.

O telefone celular deve estar emparelhado e conectado com o sistema Bluetooth antes que uma chamada possa ser transferida.

Para transferir áudio do sistema Bluetooth para um telefone celular

Durante uma chamada com o áudio no veículo, pressione o botão Transferir chamada na tela ou mantenha pressionado o botão  /  no volante.

Para transferir áudio para o sistema Bluetooth a partir de um telefone celular

Use o recurso de transferência de áudio no telefone celular. Consulte o guia do usuário do fabricante do telefone para obter mais informações. Pressione o botão Transferir chamada na tela ou mantenha pressionado o botão  /  no volante.

Tons Dual Tone Multi-Frequency (DTMF)

O sistema Bluetooth do veículo pode enviar números durante uma chamada. Isso é usado ao ligar para um sistema de telefone acionado por menu.



68 Sistema de conforto e conveniência

Usando os controles do Conforto e conveniência

1. Gire e pressione o botão MENU/SEL e selecione Inserir número.
2. Insira o número do telefone ou selecione Inserir número na tela, selecione os dígitos e pressione OK.

Telefone viva-voz

Uso do reconhecimento de voz do Bluetooth

Para usar o reconhecimento de voz, pressione o botão  /  no volante. Use os comandos abaixo para os vários recursos de voz. Para obter informações adicionais, diga "Ajuda" em um menu de reconhecimento de voz.

Como fazer uma chamada

Chamadas podem ser feitas usando os comandos a seguir.



Discar ou chamar: Os dois comandos podem ser usados para discar um número de telefone.

Discagem por dígito: Esse comando permite que um número de telefone seja discado inserindo os dígitos um de cada vez.

Rediscar: Esse comando disca o último número usado no celular.



Uso do comando "Discar" ou "Chamar"

Para chamar um número:

1. Pressione  / . O sistema responde "Por favor diga um comando", seguido de um bip.
2. Diga "Discar" ou "Chamar".
3. Diga o número inteiro sem pausar, seguido de "Discar".

Depois de conectado, a pessoa na ligação será ouvida nos alto-falantes.

Para chamar usando um rótulo de nome:

1. Pressione  / . O sistema responde "Por favor diga um comando", seguido de um bip.
2. Diga "Discar" ou "Chamar" e diga o rótulo do nome. Por exemplo, "Chamar John em casa".

Depois de conectado, a pessoa na ligação será ouvida nos alto-falantes.

Uso do comando "Discagem por dígito"

Permite que um número de telefone seja discado inserindo os dígitos um de cada vez.

1. Pressione \mathcal{C} / \mathbb{W} . O sistema responde "Por favor diga um comando", seguido de um bip.
2. Diga "Discagem por dígito".
3. Diga cada dígito, um de cada vez, para discar. Depois que cada dígito for inserido, o sistema repete o dígito escutado seguido de um bip. Depois que o último dígito tiver sido informado, diga "Discar".

Se um número indesejado for repetido, diga "Limpar" para limpar o último número.

Depois de conectado, a pessoa na ligação será ouvida nos alto-falantes.

Uso do comando "Redisar"

1. Pressione \mathcal{C} / \mathbb{W} . O sistema responde "Por favor diga um comando", seguido de um bip.
2. Após o bip diga: "Redisar". O sistema disca o último número chamado do celular conectado.

Depois de conectado, a pessoa na ligação será ouvida nos alto-falantes.

Para limpar o sistema

A não ser que as informações sejam excluídas do sistema Bluetooth do veículo, elas serão retidas. Isso inclui informações de pareamento do telefone. Para obter orientações sobre como excluir essas informações, consulte "Como excluir um telefone/dispositivo pareado".

Marcas registradas e Contratos de licença PEDIDO DE AUTORIZAÇÃO À ANATEL

IDENTIFICAÇÃO DE HOMOLOGAÇÃO E CONFORMIDADE PARA O MODELO GA-130-COLR-NS

1. A Resolução 242, de 30 de novembro de 2000, pede a aplicação da etiqueta de homologação da ANATEL no próprio produto. Por se tratar de dispositivo utilizado no interior de veículos e instalado em local de difícil acesso para uma possível fiscalização, fica impossibilitada a afixação da referida etiqueta no mesmo; Sendo assim, solicitamos a permissão para colocar no produto apenas o Número de Homologação.

70 Sistema de conforto e conveniência

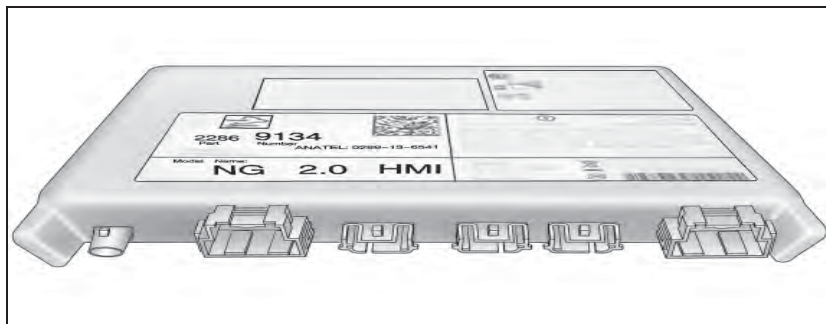

ANATEL: 1228-?13-?9014

2. O Selo Anatel completo será disposto nos manuais dos veículos que serão comercializados com este produto juntamente com o texto referente à Resolução 506 (quando aplicável), item 6, e o código EAN do produto em questão conforme figura abaixo:

Sistema de conforto e conveniência 71



- Conforme já exposto, estamos submetendo o produto modelo GA-130-COLR-NS para homologação, identificando sua total conformidade com as normas vigentes na presente data.

Made for



iPod



iPhone

"Made for iPod" e "Made for iPhone" significam que um acessório eletrônico foi projetado para se conectar especificamente ao iPod

ou iPhone e foi certificado pelo desenvolvedor para atender aos padrões de desempenho da Apple.

iPod e iPhone são marcas registradas da Apple Computer, Inc., registradas nos E.U.A. e outros países.

Gracenote

Gracenote[®], o logo e o logotipo Gracenote e o logo "Powered by Gracenote" são uma marca registrada ou comercial da Gracenote, Inc. nos Estados Unidos e/ou em outros países.

Bluetooth

A marca Bluetooth[®] e os logos são de propriedade da Bluetooth[®] ISG, Inc. e qualquer uso de tais marcas pela General Motors foi feito sob licença. Outras marcas registradas e nomes comerciais são de propriedade de seus respectivos donos.

72 Sistema de conforto e conveniência

Contrato de Licença do Usuário Final do Mapa (equipamento opcional, aplica-se onde equipado)

TERMOS DO USUÁRIO FINAL

Os dados ("Dados") são fornecidos somente para seu uso pessoal e interno, e não para revenda. Eles são protegidos por direitos autorais e sujeitos aos seguintes termos e condições, acordados entre você, de um lado, e a Panasonic Automotive Systems Company of America ("PANASONIC") e seus licenciados (incluindo licenciados e fornecedores) de outro lado.

© 2013 NAVTEQ. Todos os direitos reservados.

Os Dados incluem certas informações e conteúdo relacionado fornecidos sob licença da NT a terceiros e estão sujeitos aos termos aplicáveis do fornecedor e avisos de direitos autorais definidos

no seguinte URL:
http://corporate.navteq.com/supplier_terms.html.

Além disso, o conteúdo do Guia de viagem Lonely Planet está sujeito aos seguintes avisos do fornecedor (se equipado):

© 2013 Lonely Planet Publications Pty Ltd. Todos os direitos reservados.

A PANASONIC e seus fornecedores de conteúdo tentaram deixar essas informações o mais precisas possível, mas elas são fornecidas "na forma em que se encontram", e a PANASONIC e seus fornecedores de conteúdo não aceitam responsabilidade por qualquer perda, dano ou inconveniência resultante dessas informações. Você deverá verificar informações essenciais (como vistos, saúde e segurança) antes da viagem.

TERMOS E CONDIÇÕES

Somente para uso pessoal. Você concorda em usar esses Dados juntamente com o General Motors MyLink ou o IntelliLink Connected Navigation Radio Platform para finalidades unicamente pessoais e não comerciais para as quais foi licenciado, e não para finalidades de escritório de serviço, compartilhamento de tempo e outras finalidades similares. Da mesma forma, mas sujeito às restrições definidas nos parágrafos a seguir, você concorda em não reproduzir, copiar, modificar, descompilar, desmontar, criar trabalhos derivativos ou fazer engenharia reversa de qualquer parte desses Dados, e não pode transferi-los ou distribuí-los sob qualquer forma, para qualquer finalidade, exceto na extensão permitida pelas leis obrigatórias.

Sistema de conforto e conveniência 73

Restrições

Exceto onde você tenha sido especificamente licenciado a fazê-lo pela PANASONIC e sem limitar o parágrafo anterior, você não poderá (a) usar esses Dados com quaisquer produtos, sistemas ou aplicativos instalados ou de outra forma conectados a ou em comunicação com veículos com capacidade de navegação do veículo, posicionamento, despacho, orientação de rota em tempo real, gerenciamento de frotas ou aplicativos similares ou (b) com, ou em comunicação com quaisquer dispositivos de posicionamento, dispositivos eletrônicos ou computadores móveis ou com conexão sem fio, incluindo, sem limitação, telefones celulares, computadores palmtop e portáteis, pagers e assistentes digitais pessoais, ou PDAs.

Atenção

Os Dados poderão conter informações imprecisas ou incompletas devido à passagem do tempo, circunstâncias em mudança, fontes usadas e a natureza da coleta de dados geográficos abrangentes, os quais poderão levar a resultados incorretos.

Sem garantia

Esses Dados são fornecidos a você na forma em que se encontram e você concorda em usá-los por seu próprio risco. A PANASONIC e seus licenciados (e seus licenciados e fornecedores) não fazem qualquer garantia ou representação de qualquer tipo, expressa ou implícita, que surja da lei ou de outra forma, incluindo, mas não limitado a, conteúdo, qualidade, precisão, completudo, eficiência, confiabilidade, adequação a uma finalidade específica, utilidade, uso ou resultados a serem obtidos

desses Dados, ou de que os Dados ou o servidor serão ininterruptos ou sem erros.

Isenção de responsabilidade de garantia

A PANASONIC E SEUS LICENCIADOS (INCLUINDO SEUS LICENCIADOS E FORNECEDORES) ISENTAM-SE DE QUAISQUER GARANTIAS, EXPRESSAS OU IMPLÍCITAS, DE QUALIDADE, DESEMPENHO, COMERCIALIDADE, ADEQUAÇÃO A UMA FINALIDADE PARTICULAR OU NÃO INFRAÇÃO. Alguns estados, territórios e países não permitem certas exclusões de garantia, portanto, a essa extensão, a exclusão acima poderá não se aplicar a você.

74 Sistema de conforto e conveniência

Isenção de responsabilidade

A PANASONIC E SEUS LICENCIADOS (INCLUINDO SEUS FORNECEDORES) NÃO SERÃO RESPONSABILIZADOS POR VOCÊ COM RELAÇÃO A QUALQUER REIVINDICAÇÃO, DEMANDA OU AÇÃO, INDEPENDENTEMENTE DA NATUREZA DA CAUSA DA REIVINDICAÇÃO, DEMANDA OU AÇÃO, ALEGANDO QUALQUER PÉRDAS, FERIMENTOS OU DANOS, DIRETOS OU INDIRETOS, QUE PODERÃO RESULTAR DO USO OU POSSE DAS INFORMAÇÕES; OU POR QUALQUER PÉRDAS DE LUCRO, RECEITA, CONTRATOS OU ECONOMIAS, OU QUAISQUER OUTROS DANOS DIRETOS, INDIRETOS, INCIDENTAIS, ESPECIAIS OU CONSEQUENTES ADVINDOS DE SEU USO OU FALTA DE CAPACIDADE DE USO DESSAS INFORMAÇÕES, QUAISQUER DEFEITOS NESSAS

INFORMAÇÕES OU VIOLAÇÃO DESTES TERMOS OU CONDIÇÕES, SEJA EM UMA AÇÃO EM CONTRATO OU ATO ILÍCITO OU COM BASE EM UMA GARANTIA, MESMO QUE A PANASONIC OU SEUS LICENCIADOS TENHAM SIDO AVISADOS DA POSSIBILIDADE DE TAIS DANOS, Alguns estados, territórios e países não permitem certas exclusões de responsabilidade ou limitações de danos, portanto o acima poderá não se aplicar a você.

Controle de exportação

A PANASONIC não exportará de qualquer lugar qualquer parte dos Dados ou qualquer produto direto, exceto em conformidade com, e com todas as licenças e aprovações necessárias sob, leis, regra e regulamentações de exportação aplicáveis, incluindo, mas não limitado a, as leis, regras e regulamentações administradas pelo Escritório de Controle de Ativos Estrangeiros do

Departamento de Comércio dos EUA e do Escritório de Indústria e Segurança do Departamento de Comércio dos EUA. Até a extensão em que tais leis, regras e regulamentações de exportação proibam a NT de obedecer a quaisquer de suas obrigações aqui definidas de entregar ou distribuir Dados, tal falha deverá ser escusada e não constituirá uma violação deste Contrato.

Contrato integral

Esses termos e condições constituem o contrato integral entre a PANASONIC (e seus licenciados, incluindo seus licenciados e fornecedores) e você relacionado ao assunto aqui disposto, e substitui em sua totalidade todos e quaisquer acordos orais ou por escrito previamente existentes entre nós com relação a tal assunto.

Sistema de conforto e conveniência 75**Leis regentes**

Os termos e condições acima deverão ser regidos pelas leis do Estado de Illinois (com relação ao uso dos Dados nos territórios das Américas e/ou da Ásia do Pacífico) e as leis dos Países Baixos (com relação aos Dados para os territórios do Oriente Médio, África, Rússia e Europa) sem dar efeito a (i) conflitos com provisões das leis ou (ii) A Convenção das Nações Unidas para Contratos para a Venda Internacional de Bens, que é explicitamente excluída. Você concorda em se submeter à jurisdição do Estado de Illinois para toda e qualquer disputa, reivindicação e ações advindas de ou em conexão com os Dados aqui fornecidos a você.

Usuários finais governamentais

Se os dados forem adquiridos por ou em nome do governo dos Estados Unidos ou qualquer outra

entidade buscando ou aplicando direitos similares aos costumeiramente reivindicados pelo governo dos Estados Unidos, esses Dados são um "item comercial" da forma como esse termo é definido em 48 C.F.R. ("FAR") 2.101, é licenciado de acordo com estes Termos de Usuário Final e cada cópia dos Dados entregues ou de outra forma fornecidos deverá estar marcada e incorporada conforme apropriado com o seguinte "Aviso de Uso", e ser tratada de acordo com tal Aviso:

**AVISO DE USO**

CONTRATADO (FABRICANTE/
FORNECEDOR)

NOME:

**NAVTEQ North America, LLC, c/o
Nokia**

CONTRATADO (FABRICANTE/
FORNECEDOR)

ENDEREÇO:

**425 West Randolph Street,
Chicago, IL 60606.**

Esses dados são um item comercial conforme definido em FAR 2.101 e sujeitos a estes Termos de Usuário Final sob o qual esses Dados foram fornecidos.

© 2013 NAVTEQ. Todos os direitos reservados.

Se o executivo contratante, agência governamental federal ou qualquer executivo federal se recusar a usar a legenda aqui fornecida, o executivo contratante, agência governamental federal ou qualquer executivo federal deverá notificar a NAVTEQ antes de buscar direitos adicionais ou alternativos sobre os Dados.

ÍNDICE i-1

A	
Aceitando ou recusando uma chamada	65
Ajuda do reconhecimento de voz	57
AM	16
Áreas detalhadas	36
Armazenando estações de rádio predefinidas	14
Atualizações	
Dados de mapa	55
Software	12
Atualizações de software	12
Atualizações dos dados de mapa	55
Áudio	
Bluetooth	32
Áudio Bluetooth	32
Auxiliar	
Dispositivos	31

B	
Bluetooth	61, 71
Botão Configurações da Navegação	51
Botões da tela sensível ao toque	7
Botões de controle do sistema de Conforto e conveniência	5

C	
Carregando e ejetando discos ...	22
Chamada de conferência usando os Controles do sistema de Conforto e conveniência	66
Chamada em espera usando os controles do Conforto e conveniência	66
Chamada em espera usando os controles do volante	66
Comandos da Minha mídia	58
Comandos de configuração	59

Comandos de navegação (se equipada)	59
Comandos de reconhecimento de voz	57
Comandos do rádio	57
Comandos do telefone	57
Comandos do volante	7
Como encerrar uma chamada ...	67
Como fazer uma chamada usando a Agenda telefônica e os Controles do sistema de Conforto e conveniência ...	64
Como reproduzir de um iPod® ...	28
Como reproduzir de um USB ...	24
Como reproduzir um CD de áudio	23
Como usar o Sistema	8
Configurações de navegação (se equipada)	51
Configurações do mapa	34
Configurações do rádio	50
Configurações do sistema de conforto e conveniência	13
Configurações do Telefone	51
Configurações do Veículo	52

i-2 ÍNDICE

Contrato de Licença do Usuário Final do Mapa (equipamento opcional, aplica-se onde equipado)	72
Controle Bluetooth	61
Controles	
Direção	7

D

Destino, Navegação	39
Dicas úteis para falar comandos	56
Dirigindo em uma rota	38
Display Settings (Exibir configurações)	52
Dispositivos	
Auxiliar	31
USB	24

E

Encontrando uma estação	13
Escalas do mapa	35
Execução do Stitcher	17
Explicações sobre a cobertura do banco de dados	55

F

Fazer uma chamada usando os Controles do sistema de Conforto e conveniência	65
FM	15
Formatos de mídia USB	24

G

Gracenote	71
Gracenote®	24

H

Hora e Data	50
-------------------	----

I

Idiomas	49
Imagens	21
Info	
Rápidas	16
Informações	16

L

Leitores de áudio	22
CD	22
Limpeza das superfícies de alto brilho e dos visores de informações do veículo e do rádio	12

M

Mapas	36
Mensagens de erro	23
Menu	
Configurar	49
Menu com orientação de rota ativa	47
Menu Configurar	49

O

Outros comandos	59
-----------------------	----

ÍNDICE i-3

P	
Página inicial	8
Para cancelar o reconhecimento de voz	56
Para limpar o sistema	69
Para silenciar uma chamada	67
Para transferir uma chamada	67
Pareamento com controles do sistema de Conforto e conveniência	62
Pareamento com reconhecimento de voz	63
Passagem de voz	60
Personalização da página inicial	9
Predefinições com bandas mistas	15
Problemas com a orientação de rota	54

R	
Rádio AM/FM	13
Rádios	
Rádio AM/FM	13
Recepção	15
Reconhecimento de voz	55, 61
Recursos da página inicial	9
Recursos de rolagem	36
Reprodução de um iPhone ou iPad®	30
Reprodução do rádio	13
Reprodutor de CD	22
Route Options (Opções de rota)	46

S	
Serviço para o sistema de navegação	55
Serviços de informação e entretenimento	3
Símbolos, Navegação	37

Sistema	
Serviços de informação e entretenimento	3
Sistema de áudio	62
Recepção de Rádio	15
Sistema de navegação,	
Como usar o Sistema	33
Destino	39
Símbolos	37
Sistema de posicionamento global (GPS)	53
Solução de problemas do Stitcher	19
Solução de problemas do USB	31

T	
Teclado alfanumérico	39
Telefone	
Bluetooth	61
Telefone viva-voz	68
Tons Dual Tone	
Multi-Frequency (DTMF)	67

i-4 ÍNDICE

U

USB	24
Uso do reconhecimento de voz	55
Uso do telefone celular	16

V

Veículo	
Posicionamento	53
Visão geral	61
Visão geral do sistema de conforto e conveniência	4
Visão geral, Sistema de conforto e conveniência	3
Visualização	
Imagens	21