

As informações e descrições dos equipamentos, contidas neste Manual, tomaram como base um veículo totalmente equipado com os opcionais e acessórios disponíveis na data da publicação indicada na lombada.



**CHEVROLET**



Brasil	0800-702-4200
Argentina	0800-555-11-15
Uruguai	0800-1115
Paraguai	0010 (a cobrar) 0054-11-478-81-115



Você acaba de fazer uma excelente escolha na aquisição deste veículo Chevrolet. Isso nos dá muita satisfação porque você acreditou no nosso trabalho. Os veículos Chevrolet são produzidos pela primeira montadora da América do Sul a conquistar a Certificação QS9000 3ª edição, em complemento à Certificação ISO 9001 conquistada anteriormente. Todo esse empenho existe para lhe oferecer o que há de melhor em matéria de conforto, segurança, alta tecnologia e o prazer de dirigir um veículo Chevrolet.

O Chevrolet Captiva incorpora muitos itens, que certamente irão satisfazer o seu elevado nível de exigência, principalmente no que diz respeito ao desempenho e ao estilo.

Este Manual foi feito para auxiliá-lo a conhecer melhor o seu veículo, para que você possa desfrutar ao máximo todas as vantagens e benefícios que os equipamentos do seu Chevrolet Captiva têm a lhe oferecer. Leia atentamente e descubra como manuseá-los corretamente, quanto ao seu funcionamento e aos cuidados necessários para que o seu veículo tenha vida longa. Recomendamos uma leitura atenta do *Certificado de Garantia, na Seção 14* e do *Plano de Manutenção Preventiva, na Seção 13* deste Manual.

Algumas instruções deste Manual são mostradas em destaque, em razão da importância das mesmas. Confira as ilustrações abaixo:



**Atenção!** Este símbolo aparece junto a um texto que alerta sobre cuidados para evitar danos pessoais.



**Nota** Este símbolo aparece junto a um texto que alerta sobre cuidados necessários para o bom funcionamento do veículo ou evitar danos ao mesmo.



Este símbolo indica um procedimento proibido, que pode causar danos pessoais ou ao veículo.

Após a leitura deste Manual, esperamos que você desfrute de todas as vantagens que o seu Chevrolet Captiva tem a lhe oferecer.

**General Motors do Brasil Ltda.**

Você pode conhecer um pouco mais sobre a GM e os produtos Chevrolet, acessando o site:

[www.chevrolet.com.br](http://www.chevrolet.com.br)



<b>Índice alfabético</b>	<b>Seção 1</b>
<b>Índice ilustrado</b>	<b>Seção 2</b>
<b>Serviços e facilidades</b>	<b>Seção 3</b>
<b>Opcionais e acessórios</b>	<b>Seção 4</b>
<b>Proteção ao meio ambiente</b>	<b>Seção 5</b>
<b>Comandos e controles</b>	<b>Seção 6</b>
<b>Cinto de segurança e "Air bag"</b>	<b>Seção 7</b>
<b>Dirigindo em condições adversas</b>	<b>Seção 8</b>
<b>Em caso de emergência</b>	<b>Seção 9</b>
<b>Conforto e conveniência</b>	<b>Seção 10</b>
<b>Limpeza e cuidados com o veículo</b>	<b>Seção 11</b>
<b>Especificações</b>	<b>Seção 12</b>
<b>Serviços e manutenção</b>	<b>Seção 13</b>
<b>Certificado de garantia</b>	<b>Seção 14</b>

Este índice foi elaborado de tal forma a facilitar uma consulta rápida e, por isso, o mesmo item poderá aparecer mais de uma vez com nomes diferentes. (Exemplo: “Espelho retrovisor externo”, encontrado na letra “E”, poderá aparecer também na letra “R” como “Retrovisor externo”)

## A

ABS (sistema de freio antibloqueante).....	6-66
Luz indicadora.....	6-1, 6-67
Acessórios do veículo .....	4-1
“Air bag”	
De cortina .....	7-12
Frontal .....	7-9
Indicador de falha do “Air bag” .....	6-2
Lateral.....	7-11
Luz indicadora do “Air bag” .....	7-8
Recomendações importantes sobre o sistema “Air bag” .....	7-8
Alarme antifurto .....	6-41
Proteção contra travamento .....	6-45
Travamento e destravamento automático das portas.....	6-45
Travamento e destravamento das portas com a chave .....	6-45, 6-46
Travamento e destravamento das portas e ativação/desativação do alarme com controle remoto ..	6-42, 6-43
Travamento e destravamento das portas pelo interior do veículo .....	6-44
Trava de segurança para crianças....	6-46
Alças.....	10-1
Alternador	
Ficha técnica .....	12-4
Antena do rádio.....	10-20
Ao carregar o veículo .....	6-60

## B

Bancos	
Apoio de braço traseiro.....	10-5
Dianteiros aquecidos (se equipado) ..	10-4
Encostos de cabeça .....	6-58
Rebatimento do encosto do banco traseiro (bipartido) .....	6-59
Reclinação do encosto do banco do passageiro .....	6-57
Regulagem do apoio lombar .....	6-56
Regulagem do assento do banco do motorista com ajuste manual .....	6-55
Regulagem do assento do banco do motorista com ajuste elétrico .....	6-56
Regulagem do assento do banco do passageiro .....	6-57
Regulagem dos encostos do banco traseiro (bipartido) .....	6-59
Bicos injetores .....	13-6
Botão dos faróis e lanternas .....	6-28
Bateria .....	9-11
Ficha técnica .....	12-4
Luz de advertência .....	6-6
Partida com bateria descarregada....	9-14
Partida com cabos auxiliares.....	9-14
Prevenção e cuidados com componentes eletrônicos .....	9-13
Reciclagem obrigatória.....	9-12
Sistema de proteção contra descarga .....	6-32, 9-13
Substituição .....	9-12

Bolsa porta-objetos dos bancos	
dianteiros .....	10-4
Bússola .....	6-10
Buzina .....	6-25

## C

Caixa de fusíveis e relés .....	9-16
Caixa de fusíveis e relés do compartimento do motor – capacidades (ampère) e circuitos elétricos protegidos.....	9-17
Caixa de fusíveis e relés do compartimento de passageiros – capacidades (ampère) e circuitos elétricos protegidos.....	9-19
Caixa de transferência (AWD)	
Luz de advertência .....	6-3
Troca de óleo .....	13-8
Verificação do nível.....	13-7
Câmera de visão traseira (se equipado).....	10-22
Ativar e desativar o sistema de câmera de visão traseira .....	10-23
Localização da câmera de visão traseira .....	10-23
Quando o sistema parecer não estar funcionando corretamente.....	10-24
Capacidades de lubrificantes e fluidos ..	12-7
Capô do motor .....	9-6
Carroceria	
Ficha técnica.....	12-5

Certificado de garantia.....	14-1
Chassi	
Localização do número.....	12-1
Chave.....	6-41
Cópia da chave.....	6-41
Chave de roda.....	9-2
Chevrolet Road Service.....	3-2
Cintos de segurança	
Ajuste da altura do cinto de três pontos.....	7-3
Como usar corretamente.....	7-2
Guias de conforto dos cintos de segurança traseiros.....	7-6
Luz de advertência do cinto do motorista.....	6-2
Luz indicadora de falha.....	6-2
Posição correta dos encostos dos bancos.....	7-2
Pré-tensionadores do cinto.....	7-3
Uso correto durante a gestação.....	7-3
Uso correto em crianças maiores.....	7-5
Uso correto em crianças pequenas.....	7-4
Combustível	
Abastecimento.....	13-6
Aditivo.....	13-6
Indicador do nível de combustível.....	6-3
Tanque de combustível.....	13-6
Compartimento de carga	
Abertura de emergência.....	6-47
Abertura e fechamento da tampa.....	6-46
Cobertura.....	10-5
Compartimento para dispositivos USB/12V.....	10-2

Computador de bordo.....	6-7
Advertência e mensagens.....	6-15
Bússola.....	6-10
Funcionamento e mostradores.....	6-7
Luz indicadora.....	6-3
Personalização do veículo.....	6-11
Teclas.....	6-8
Condicionador de ar	
Botão de seleção de ar.....	6-39
Botão de seleção de recirculação de ar.....	6-39
Controles.....	6-38
Controle de temperatura.....	6-39
Controle de seleção de fluxo de ar.....	6-39
Desempenho do motor/economia de combustível.....	6-41
Sistema de controle automático do climatizador (se disponível).....	6-40
Condições severas de uso.....	13-17
Console central.....	10-2
Conta-giros (tacômetro).....	6-3
Controle de emissões.....	5-2
Controle de áudio no volante de direção.....	10-19
Controle remoto.....	6-42
Substituição da bateria.....	6-44
Controle de velocidade de cruzeiro.....	6-33
Cuidados com o veículo	
Cuidados adicionais.....	11-2
Cuidados com a aparência.....	11-1
Limpeza externa.....	11-1
Limpeza interna.....	11-1

## D

Desembaçador do vidro traseiro.....	6-40
Difusores de saídas de ar.....	6-37
Dimensões gerais do veículo.....	12-2
Direção hidráulica	
Nível de fluido.....	13-8
Dirigindo ecologicamente.....	5-1
Dirigindo em condições adversas	
À noite.....	8-3
Ao estacionar o veículo.....	8-7
Aquaplanagem.....	8-4
Em trechos alagados.....	8-2
Na chuva.....	8-3
Na lama ou areia.....	8-1
Na neblina.....	8-5

## E

Eixo traseiro (AWD)	
Nível de óleo.....	13-7
Troca de óleo.....	13-7
Encostos de cabeça.....	6-58
Engate traseiro para reboque.....	10-21
Especificações do veículo.....	12-2
Espelho retrovisor interno.....	6-49
Espelhos retrovisores externos.....	6-49
Estepe (roda reserva).....	9-1
Etiquetas de identificação.....	12-1
Extintor de incêndio.....	9-29

## F

Faróis	
Farol alto.....	6-29
Lampejador.....	6-29

Luz indicadora de farol alto/ lampejador.....	6-3
Farol baixo .....	6-28
Substituição das lâmpadas .....	9-21
Farol de neblina	
Interruptor .....	6-29
Luz indicadora.....	6-3
Substituição da lâmpada .....	9-28
Ferramentas (macaco, chave de roda) ...	9-2
Ficha técnica do veículo .....	12-3
Filtro de ar .....	13-4
Filtro de óleo do motor .....	13-4
Fluidos	
Capacidades.....	12-7
Recomendação, verificações e trocas.....	12-8
Freios	
ABS (sistema de freio antibloqueante).....	6-66
Aplicação do sistema EPB.....	6-65
De estacionamento .....	6-65
De serviço .....	6-64
Desaplicação automática do EPB.....	6-66
Desaplicação do sistema EPB.....	6-66
Ficha técnica .....	12-5
Fluido .....	13-9
Luz indicadora do nível baixo do fluido do sistema hidráulico de freio.....	6-1
Luz indicadora do sistema de freio antibloqueante (ABS).....	6-1
Pastilhas .....	13-10
Fusíveis .....	9-16
Substituição .....	9-16

## G

Garantia	
Certificado .....	14-1
Geometria da direção.....	12-6

## H

Hodômetro .....	6-8
Hodômetro parcial.....	6-8
Botão de ajuste .....	6-4

## I

Identificações no veículo .....	12-1
Ignição e partida.....	6-20
Iluminação.....	6-28
Imobilizador.....	6-24
Imobilização do motor.....	6-20
Indicador de temperatura do líquido de arrefecimento do motor .....	6-2
Indicador do nível de combustível .....	6-3
Índice ilustrado .....	2-1
INFOCARD .....	3-3
Intervalo máximo para troca de óleo do motor .....	13-17

## L

Lâmpadas	
Especificações .....	9-29
Substituição .....	9-21
Lanternas	
Substituição das lâmpadas .....	9-23
Lanterna de freio elevada	
Substituição da lâmpada .....	9-25

Lavador do pára-brisa e vidro traseiro .....	13-10
Palhetas .....	13-10
Verificação do nível do fluido .....	13-10
Levantamento do veículo na oficina .....	9-5
Limpadores e lavadores dos vidros.....	6-26
Intermitência variável .....	6-27
Lubrificantes	
Capacidades .....	12-7
Recomendação, verificações e trocas .....	12-8
Luz da placa de licença	
Substituição da lâmpada .....	9-26
Luz de ré	
Substituição da lâmpada .....	9-26
Luz de freio	
Substituição da lâmpada .....	9-26
Luzes do painel de instrumentos	
Advertência de porta aberta ou entreaberta .....	6-2
Advertência de baixo nível do fluido do lavador do pára-brisa .....	6-4
Advertência do cinto de segurança do motorista.....	6-2
Advertência do sistema AWD desabilitado .....	6-3
Advertência do sistema de controle de tração.....	6-3
Baixo nível de óleo do motor.....	6-4
Botão dos faróis e lanternas .....	6-28
Controle de velocidade de cruzeiro .....	6-4
Indicadora de anomalia do sistema de freio de estacionamento.....	6-6
Indicadora de anomalia do sistema de injeção eletrônica .....	6-4

Indicadora de atenção de segurança .....	6-2
Indicadora de carga da bateria .....	6-6
Indicadora de falha do sistema de pré-tensionadores dos cintos de segurança de "Air bag" .....	6-2
Indicadora do farol alto/lampejador ..	6-3
Indicadora do farol de neblina .....	6-3
Indicadora do freio de estacionamento .....	6-6
Indicadora do nível de combustível ..	6-3
Indicadora do sistema de economia de combustível .....	6-6
Indicadora do <i>StabiliTrak</i> ® .....	6-3
Indicadoras dos sinalizadores de direção .....	6-3
Manutenção do veículo .....	6-2
Potência reduzida do motor .....	6-6
Pressão de óleo do motor .....	6-6
Troca de óleo do motor .....	6-4
Luzes de iluminação do porta-malas	
Substituição das lâmpadas .....	9-28
Luzes de iluminação interna .....	6-31
Luzes delimitadoras traseiras	
Substituição das lâmpadas .....	9-25
Luzes delimitadoras dianteiras	
Substituição das lâmpadas .....	9-24
Luzes de leitura dianteiras/traseiras .....	6-32
Substituição das lâmpadas .....	9-27

## M

Macaco .....	9-2
Manutenção preventiva .....	13-15

Motor	
Capô .....	9-6
Como adicionar líquido de arrefecimento ao radiador .....	9-8
Ficha técnica .....	12-3
Filtro de ar .....	13-4
Filtro de óleo .....	13-4
Indicador de temperatura do líquido de arrefecimento .....	6-2
Reservatório do líquido de arrefecimento .....	9-8
Sangria do sistema de arrefecimento ..	9-8
Sistema de arrefecimento .....	13-4
Sistema de imobilização do motor ..	6-20
Superaquecimento .....	9-7
Superaquecimento sem formação de vapor .....	9-7
Superaquecimento com formação de vapor .....	9-10
Troca de óleo .....	13-1
Ventilador do motor .....	9-9
Verificação do nível de óleo .....	13-2

## O

Óleo da transmissão automática .....	13-6
Óleo do motor	
Filtro .....	13-4
Pressão de óleo do motor baixa .....	6-6
Troca .....	13-1
Verificação do nível .....	13-2
Opcionais .....	4-1

## P

Painel de instrumentos .....	6-1
Luminosidade .....	6-30
Substituição da lâmpada de iluminação .....	9-28
Pára-brisa (limpador e lavador) .....	6-26
Nível do fluido do lavador .....	13-10
Palhetas .....	13-10
Pára-sóis, com iluminação dos espelhos (se equipado) .....	10-1
Pisca-alerta (sinalizador de advertência) .....	6-25
Plano de manutenção preventiva .....	13-15
Pneus	
Exame da pressão .....	13-11
Ficha técnica .....	12-6
Reposição .....	13-14
Roda reserva .....	9-1
Rodízio .....	13-12
Substituição .....	9-3
Verificação do estado .....	13-12
Política ambiental da GMB .....	13-3
Porta-copos dianteiro .....	10-3
Porta-luvas .....	10-1
Porta-objetos dianteiro .....	10-3
Porta-objetos dos bancos dianteiros .....	10-4
Porta-objetos esquerdo .....	10-3
Porta-objetos nas portas e compartimento de bagagem .....	10-4
Porta-óculos (se equipado) .....	10-20
Porta-malas	
Iluminação .....	6-60

Redes do porta-malas (se disponível) .....	6-61
Travamento/destravamento com o controle remoto .....	6-42, 6-43
Porta USB.....	10-16
Como utilizar a porta USB .....	10-16
Dispositivos suportados pela USB..	10-16
Arquivo suportado por USB e estrutura de pasta.....	10-16
Conexão de dispositivo de armazenamento USB ou iPod® .....	10-17
Utilizar o rádio para controlar um dispositivo de armazenamento USB ou iPod® .....	10-17
Utilizar teclas de função para controlar um dispositivo de armazenamento USB ou iPod® .....	10-17
Função repetir .....	10-18
Função aleatório.....	10-18
Portas	
Trava de segurança para crianças ...	6-46
Travamento/destravamento com a chave.....	6-45, 6-46
Travamento/destravamento com o controle remoto .....	6-42, 6-43
Travamento/destravamento pelo interior do veículo .....	6-44
Pré-tensionadores dos cintos .....	7-3
Luz indicadora de falha .....	6-2
Programa eletrônico de estabilidade ( <i>StabiliTrak</i> ®).....	6-63
Luz indicadora.....	6-3
Proteção ao meio ambiente.....	5-1
Controle de emissões .....	5-2

Dicas.....	5-1
Dirigindo ecologicamente.....	5-1
Ruídos veiculares.....	5-2

## Q

Quadro de controle das revisões.....	14-6
Quadro de manutenção preventiva....	13-18

## R

Reboque do veículo.....	9-6
Rede de Concessionárias e Oficinas Autorizadas Chevrolet .....	3-1
Relés .....	9-16
Retrovisores externos (espelhos) .....	6-49
Retrovisor interno (espelho).....	6-49
Roda reserva .....	9-1
Rodas	
Balanceamento .....	13-12
Ficha técnica .....	12-6
Verificação do estado .....	13-12
Ruídos veiculares.....	5-2

## S

SAC – Serviço de Atendimento Chevrolet .....	3-2
Sensor de chuva (se disponível) .....	6-27
Sensor de iluminação .....	6-30
Serviços na parte elétrica .....	9-11, 13-1
Sinalizadores de advertência (pisca-alerta) .....	6-25
Sinalizadores de direção .....	6-26
Substituição da lâmpada .....	9-25, 9-26
Luzes indicadoras.....	6-3

Sistema de arrefecimento do motor ....	13-4
Sistema de áudio .....	10-6
Antena .....	10-20
Controle de áudio no volante .....	10-19
Funcionamento de rádio .....	10-8
Rádio AM/FM estéreo.....	10-20
Recepção de rádio .....	10-20
Ajuste de tom .....	10-9
Ajuste do relógio e calendário .....	10-7
Ajuste os alto-falantes.....	10-10
Antena do rádio.....	10-20
Controle de áudio no volante .....	10-19
Memorização de uma estação de rádio favorita .....	10-8
Reprodução de CDs.....	10-10
Sistema de ignição e partida e imobilização do motor.....	6-20
Partida remota do motor (se disponível).....	6-22
Sistema de iluminação .....	6-28
Sistema de monitoramento da pressão dos pneus .....	6-69
Processo de correspondência dos sensores de pressão .....	13-13
Ajuste do processo de correspondência .....	13-13
Sistema de proteção de três estágios "Air bag".....	7-9
Cintos de segurança.....	7-1
Pré-tensionadores dos cintos .....	7-3
Sistema de proteção infantil.....	7-13
Pontos de ancoragem do sistema ....	7-14



Sistema de ventilação e condicionador de ar.....	6-37
Botão de seleção de recirculação de ar.....	6-39
Controle de seleção de fluxo de ar.....	6-39
Controle de temperatura.....	6-39
Controles.....	6-38
Desembaçador do vidro traseiro.....	6-40
Desempenho do motor / economia do combustível.....	6-41
Difusores de saídas de ar.....	6-37
Direcionamento do ar.....	6-37
Sistema de controle automático do climatizador (se disponível).....	6-40
Sistema de ventilação.....	6-37
Sistema de tração nas quatro rodas (AWD).....	6-68
Luz de advertência.....	6-3
Sistema de travamento das portas e alarme antifurto.....	6-41
Sistema elétrico	
Ficha técnica.....	12-4
Substituição das lâmpadas.....	9-21

## T

Tacômetro (conta-giros).....	6-3
Tanque de combustível.....	13-6
Abastecimento.....	13-6
Aditivo.....	13-6
Indicador do nível de combustível.....	6-3
Teto solar acionamento elétrico (se disponível).....	10-21
Tomada de energia para acessórios.....	10-2

Transmissão automática	
Alavanca seletora de marchas.....	6-50
Direção hidráulica.....	6-55
Ficha técnica.....	12-4
Indicador de posição da alavanca.....	6-50
Modo de economia de combustível.....	6-54
Modo de seleção manual.....	6-53
Modo ECO (Econômico).....	6-53
Modos de funcionamento.....	6-52
Movimentação do veículo.....	6-52
Nível de óleo.....	13-7
Travamento causado por torque.....	6-54
Troca de óleo.....	13-6
Trava de segurança para crianças.....	6-46
Triângulo de segurança.....	9-2

## V

Velas	
Ficha técnica.....	12-4
Velocidade de cruzeiro.....	6-33
Velocímetro.....	6-3
Ventilação.....	6-39
Verificações periódicas.....	13-17
Vidros das portas	
Abertura automática do vidro da porta do motorista.....	6-47
Abertura dos vidros das portas traseiras.....	6-48
Acionamento elétrico.....	6-47
Desativação dos vidros traseiros.....	6-48
Temporizador dos vidros elétricos.....	6-48

Volante de direção	
Ajuste de posição.....	6-24
Sistema de proteção contra impactos.....	6-25

Este índice ilustrado tem a finalidade de facilitar a localização da descrição e função de cada comando ou equipamento do seu veículo. Todos os itens relacionados na tabela estão numerados na ilustração e podem ser encontrados na página indicada.

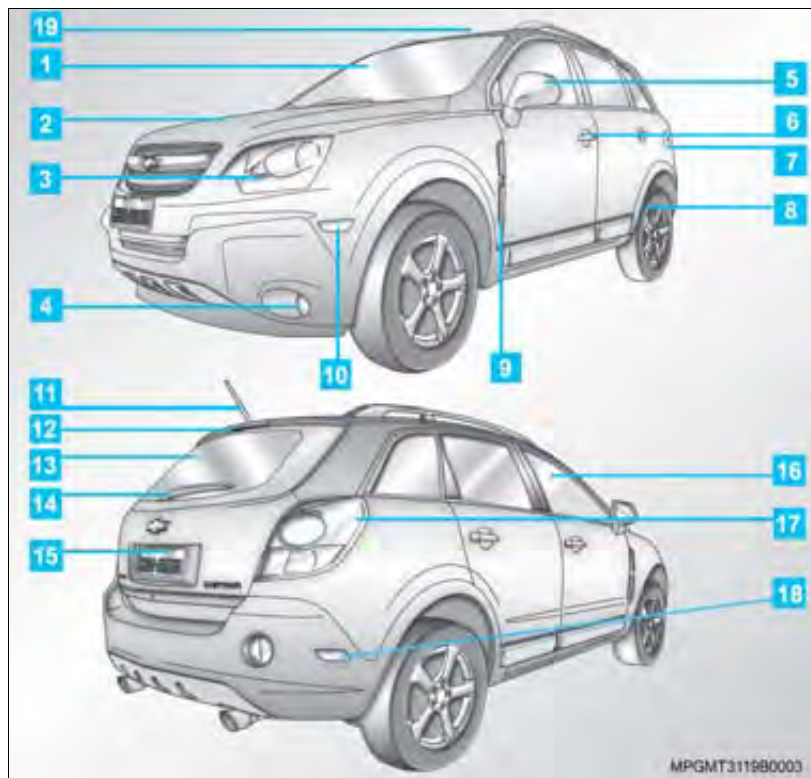

	Página
<b>1</b> Limpador e lavador do pára-brisa .....	6-26
<b>2</b> Capô .....	9-6
<b>3</b> Sinalizador de direção, farol baixo, lanterna e farol alto.....	6-26, 6-28, 6-29
<b>4</b> Farol de neblina .....	6-29
<b>5</b> Espelho retrovisor .....	6-49
<b>6</b> Travamento das portas e alarme..	6-41
<b>7</b> Portinhola do tanque de combustível .....	13-6
<b>8</b> Rodas e pneus .....	13-11
<b>9</b> Sinalizador lateral de direção .....	6-26
<b>10</b> Luz delimitadora dianteira..	9-21, 9-24
<b>11</b> Antena do rádio .....	10-20
<b>12</b> Lanterna de freio elevada .....	6-64
<b>13</b> Desembaçador do vidro traseiro..	6-40
<b>14</b> Limpador traseiro.....	6-28
<b>15</b> Câmera de visão traseira.....	6-49
<b>16</b> Vidros elétricos .....	6-47
<b>17</b> Sinalizador de direção, lanterna, luz de ré e luz de freio.....	6-26, 6-28, 6-51, 6-64
<b>18</b> Luz delimitadora traseira.....	9-25
<b>19</b> Teto solar (se disponível) .....	10-21

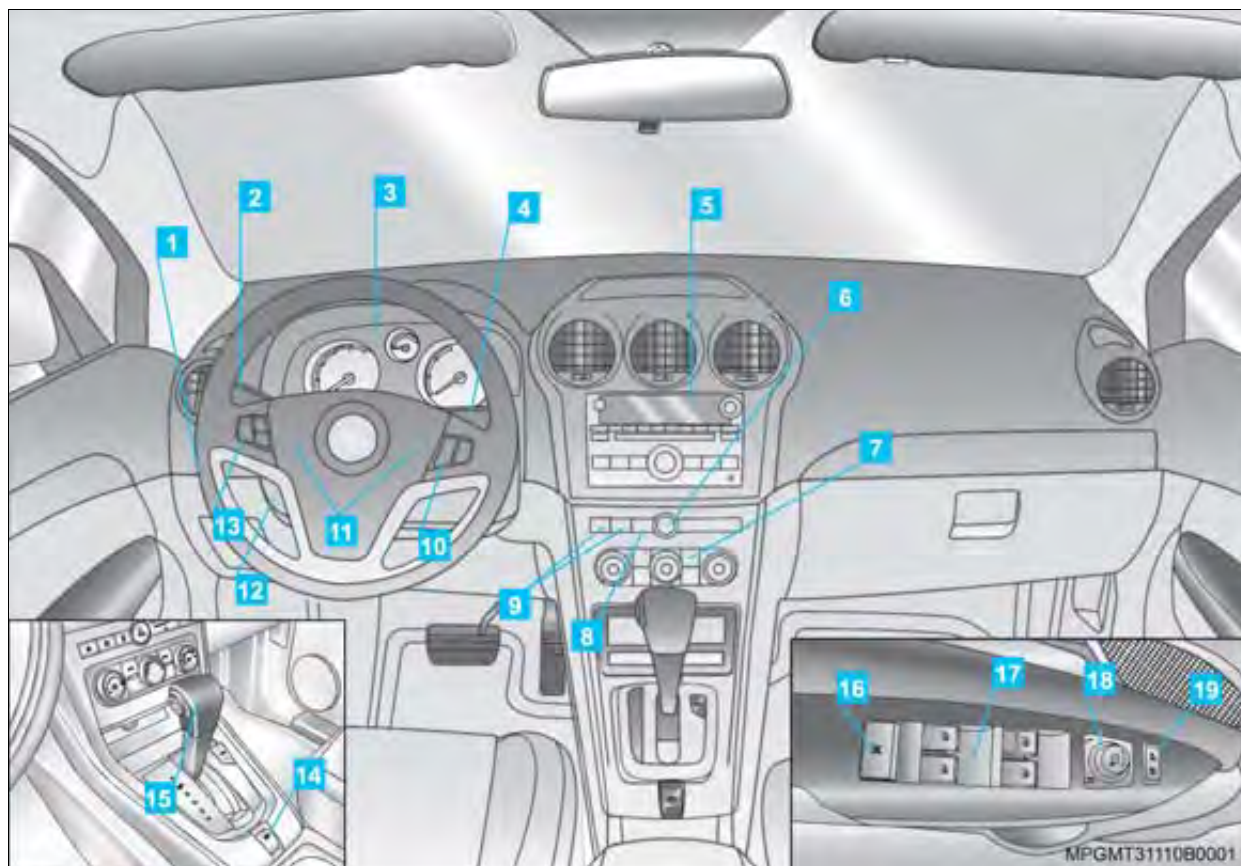

	Página		Página		
<b>1</b>	Sistema de iluminação (não visível) .....	6-28	<b>14</b>	Botão de acionamento do freio de estacionamento .....	6-65
<b>2</b>	Alavanca acionadora: sinalizador de direção, lampejador do farol e farol alto .....	6-26, 6-29	<b>15</b>	Alavanca seletora de marchas .....	6-52
<b>3</b>	Painel de instrumentos .....	6-1	<b>16</b>	Interruptor de desativação dos vidros traseiros .....	6-48
<b>4</b>	Alavanca acionadora: limpador/ lavador do pára-brisa .....	6-26	<b>17</b>	Botões de acionamento dos vidros das portas .....	6-47
<b>5</b>	Sistema de áudio .....	10-6	<b>18</b>	Interruptor de ajuste dos retrovisores externos .....	6-49
<b>6</b>	Interruptor do sinalizador de advertência (pisca-alerta) .....	6-25	<b>19</b>	Botão de travamento / destravamento das portas .....	6-47
<b>7</b>	Controle de ventilação e condicionador de ar .....	6-38			
<b>8</b>	Interruptor do controle de tração / estabilidade .....	6-3, 6-63			
<b>9</b>	Limpador do vidro traseiro / lavador .....	6-28			
<b>10</b>	Controle de áudio no volante ....	10-19			
<b>11</b>	Buzina .....	6-25			
<b>12</b>	Alavanca de ajuste de posição do volante (não visível) .....	6-24			
<b>13</b>	Controle de velocidade de cruzeiro .....	6-4, 6-33			

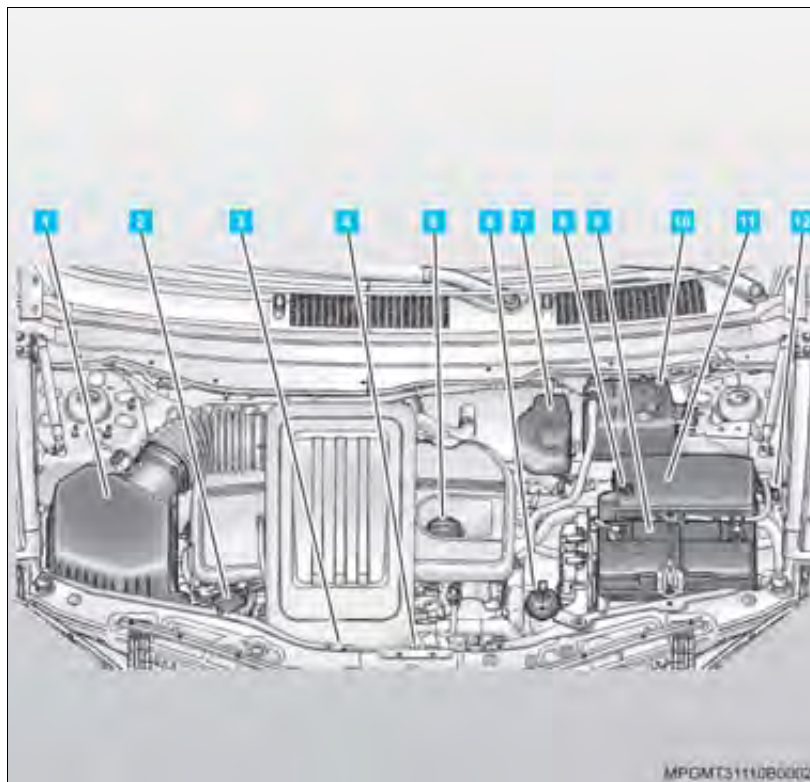

MPCMT3110B000Q2

## Veículos com motores 2.4L

- |           |   |       |
|-----------|---|-------|
| <b>1</b>  | Filtro de ar do motor .....   | 13-4  |
| <b>2</b>  | Reservatório do fluido da direção hidráulica .....                  | 13-8  |
| <b>3</b>  | Ventilador do sistema de arrefecimento do motor (não visível) ..... | 13-1  |
| <b>4</b>  | Vareta de medição do nível de óleo do motor (não visível) .....     | 13-2  |
| <b>5</b>  | Tampa de abastecimento do óleo do motor .....                       | 13-3  |
| <b>6</b>  | Reservatório do líquido do lavador do pára-brisa .....              | 13-10 |
| <b>7</b>  | Reservatório do fluido de freio .....                               | 13-9  |
| <b>8</b>  | Terminal positivo remoto .....                                      | 9-15  |
| <b>9</b>  | Bateria .....   | 9-11  |
| <b>10</b> | Tanque de expansão sistema de arrefecimento do motor .....          | 13-4  |
| <b>11</b> | Caixa de fusíveis .....   | 9-16  |
| <b>12</b> | Terminal negativo remoto .....                                      | 9-15  |

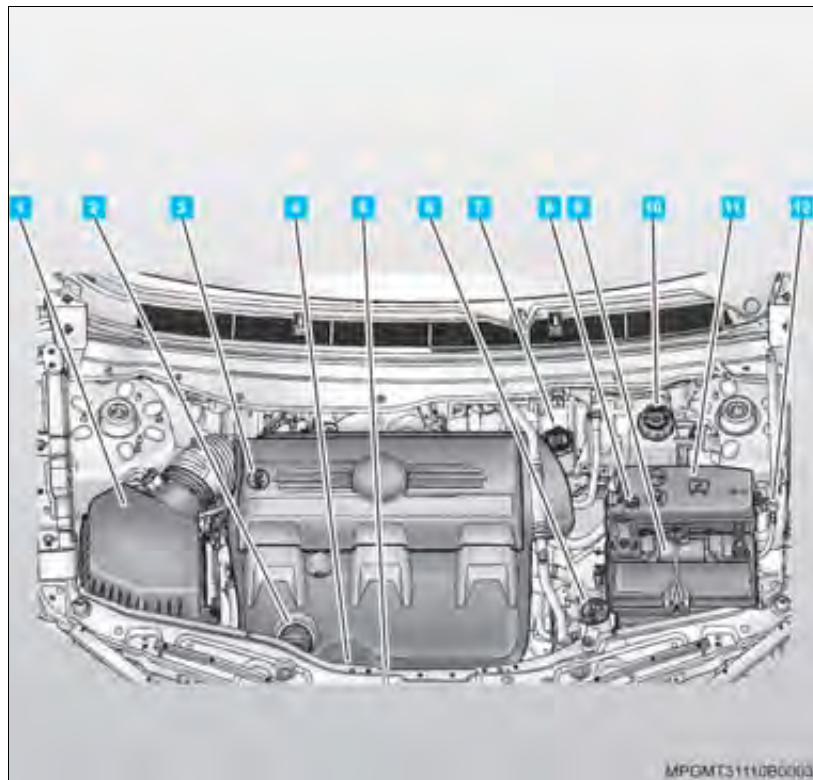

## Veículos com motores 3.0L V6

- |           |  |       |
|-----------|--|-------|
| <b>1</b>  | Filtro de ar do motor.....   | 13-4  |
| <b>2</b>  | Tampa de abastecimento do óleo do motor .....                      | 13-3  |
| <b>3</b>  | Reservatório do fluido da direção hidráulica.....                  | 13-8  |
| <b>4</b>  | Vareta de medição do nível de óleo do motor (não visível).....     | 13-2  |
| <b>5</b>  | Ventilador do sistema de arrefecimento do motor (não visível)..... | 13-1  |
| <b>6</b>  | Reservatório do líquido do lavador do pára-brisa .....             | 13-10 |
| <b>7</b>  | Reservatório do fluido de freio ....                               | 13-9  |
| <b>8</b>  | Terminal positivo remoto.....                                      | 9-15  |
| <b>9</b>  | Bateria .....  | 9-11  |
| <b>10</b> | Tanque de expansão sistema de arrefecimento do motor.....          | 13-4  |
| <b>11</b> | Caixa de fusíveis.....   | 9-16  |
| <b>12</b> | Terminal negativo remoto .....                                     | 9-15  |

Além das informações contidas neste Manual, você tem à sua disposição:

- Rede de Concessionárias e Oficinas Autorizadas Chevrolet
- SAC – Serviço de Atendimento Chevrolet
- Chevrolet Road Service
- INFOCARD



### Rede de Concessionárias e Oficinas Autorizadas Chevrolet

É importante você saber que, se o seu veículo apresentar alguma anomalia, pode levá-lo a qualquer Concessionária ou Oficina Autorizada Chevrolet para repará-lo, dentro ou fora do período de garantia, onde será atendido por profissionais altamente qualificados. Caso julgue necessário algum esclarecimento adicional, procure o Gerente de Serviço.

**⚠️ Atenção!** Este veículo foi desenvolvido visando, dentre outros aspectos, a total segurança de seus ocupantes. Por essa razão, sua montagem na linha de produção utiliza parafusos com tratamento químico, que, se por qualquer razão forem removidos, deverão ser necessariamente substituídos por parafusos originais novos de mesmo número. Além disso, é também indispensável uma limpeza adequada na contra-peça com o objetivo de assegurar um perfeito torque e uma efetiva reação físico-química dos compostos químicos que compõem o referido travamento quando utilizado um novo parafuso.

Portanto, recomendamos que serviços em sistemas de segurança do veículo (freios, bancos, suspensão, cintos de segurança, etc.), ou ainda serviços que indiretamente afetem tais sistemas, sejam efetuados sempre pela Rede de Concessionárias e Oficinas Autorizadas Chevrolet. Para maiores esclarecimentos, fale com a Concessionária ou Oficina Autorizada Chevrolet de sua preferência.



## SAC – Serviço de Atendimento Chevrolet

Você pode entrar em contato diretamente com a General Motors gratuitamente de qualquer parte do país através do telefone 0800-702-4200.

Para agilizar o atendimento com o SAC, tenha em mãos os seguintes dados:

- Número de Identificação do Veículo – VIN (número do chassi).
- Nome da Concessionária ou Oficina Autorizada que lhe atendeu.
- Data da venda e quilometragem atual do veículo.



## Chevrolet Road Service



O Chevrolet Road Service é um serviço de apoio, via telefone, exclusivo para clientes Chevrolet, atendendo 24 horas por dia, 7 dias por semana, o ano inteiro (inclusive sábados, domingos e feriados), na eventualidade de ocorrer uma **pane\*** ou **acidente\*** no veículo durante o seu

período de garantia.

O Chevrolet Road Service é válido em todo território nacional e países do Mercosul (Paraguay, Uruguay e Argentina), oferecendo os seguintes serviços:

Para os casos de **Pane**: Conserto no local, reboque/guincho, carro reserva, transporte alternativo, hospedagem, retirada do veículo consertado, troca de pneus, abertura da porta do veículo e transmissão de mensagens.

Entende-se por **Pane\*** os defeitos de fabricação, de origem mecânica ou elétrica que:

- Impeçam a locomoção do veículo por seus próprios meios, ou a utilização do cinto de segurança;
- Provoquem trincas e/ou quebras nos vidros dos veículos, bem como afetem os seus mecanismos de acionamento, impedindo o fechamento dos mesmos;
- Impeçam o deslocamento por falta de combustível não decorrente de negligência do proprietário (Pane seca).

Para os casos de **Acidente**: Reboque/guincho, transporte alternativo.

Entende-se por **Acidente\*** colisão, abalroamento ou capotagem envolvendo direta ou indiretamente o veículo e que impeça o mesmo de se locomover por seus próprios meios.

O cliente que estiver viajando pelo Mercosul terá à sua disposição os mesmos serviços oferecidos pelo programa aqui no Brasil, com a vantagem de ter a cobertura em garantia de mão-de-obra e peças de reposição (conforme item Garantia – Veículo Turista), para somar ainda mais tranquilidade e vantagens para os que viajam a negócios ou como turistas.

Para utilizar os serviços comunique-se com a Central de Atendimento Chevrolet Road Service no país de ocorrência da pane e solicite o atendimento no seu idioma (português/espanhol), pelos telefones:

**Brasil** 0800-702-4200  
**Argentina** 0800-555-11-15  
**Uruguay** 0800-1115  
**Paraguay** 0010 a cobrar  
 0054-11-478-81-115

No ato da entrega do seu veículo novo você receberá o cartão *INFOCARD* que, além de ajudá-lo a identificar os códigos do seu veículo (VIN, chave), servirá também como cartão Chevrolet Road Service.

Para maiores detalhes, leia o Manual de Condições Gerais do Programa, que vem inserido no envelope de informações gerais que é entregue ao proprietário Chevrolet.



**INFOCARD**

O *INFOCARD* é um cartão senha fornecido com o veículo que contém códigos de

segurança para acesso às informações e programações de seu veículo.

Este cartão é fundamental em reparos eletro-eletrônicos junto às Concessionárias e Oficinas Autorizadas Chevrolet.

O cartão apresenta duas diferentes informações:

- Número de Identificação do Veículo (VIN)
- Chaves

Não deixe o *INFOCARD* no interior do veículo.



Para atender as suas exigências de conforto e personalização do veículo, a General Motors desenvolve e oferece equipamentos opcionais originais de fábrica e acessórios aprovados para instalação nas Concessionárias e Oficinas Autorizadas Chevrolet.

Este Manual foi publicado na data indicada na capa e contém informações com base num veículo totalmente equipado com opcionais e acessórios disponíveis nesta data. Portanto, poderá haver discrepância entre o conteúdo deste Manual e a configuração do veículo observado nos seus opcionais e acessórios, ou ainda, você não encontrará no seu veículo alguns dos itens aqui mencionados.

Caso haja discrepância entre os itens identificados e o conteúdo deste Manual, informamos que todas as Concessionárias possuem Manual de Vendas com informações, ilustrações e especificações vigentes na época da produção do veículo e que estão à sua disposição para consulta, visando esclarecer quaisquer dúvidas.

A Nota Fiscal emitida pela Concessionária identifica os itens, opcionais e acessórios instalados originalmente em seu veículo. Essa Nota Fiscal, em conjunto com o Manual de Vendas mencionado no parágrafo anterior, serão os documentos considerados no que se refere à garantia oferecida pela General Motors do Brasil Ltda. para seus produtos.

A General Motors do Brasil Ltda., reserva-se o direito de, a qualquer momento, introduzir modificações em seus produtos para melhor atender as necessidades e expectativas dos seus consumidores.

**Nota**

Devido à tecnologia do sistema eletrônico utilizado, não instale qualquer tipo de equipamento elétrico que não seja genuíno nos chicotes do veículo, tais como alarme, vidros e travas elétricas, inibidor de ignição e/ou combustível, sistema de áudio, como rádio e módulo de potência, sistema de ar-condicionado, iluminação auxiliar entre outros, pois, como consequência, sérios danos poderão ser causados ao veículo, como pane elétrica, falhas de comunicação entre os componentes eletrônicos, a sua imobilização ou até mesmo incêndio do veículo devido a sobrecargas do sistema, **SITUAÇÕES QUE NÃO SÃO COBERTAS PELA GARANTIA.** As Concessionárias e Oficinas Autorizadas Chevrolet estão aptas e detêm o conhecimento adequado à instalação de acessórios originais, os quais são compatíveis com o sistema eletrônico do veículo.



**Proteja e respeite o meio ambiente, recorrendo a uma Concessionária ou Oficina Autorizada Chevrolet para reparos e instalação de equipamentos no seu veículo.**

A General Motors tem uma preocupação constante com o meio ambiente, tanto no desenvolvimento como na fabricação dos seus produtos. Os materiais utilizados são compatíveis com o meio ambiente e em grande parte recicláveis. Os métodos de produção também se subordinam às regras da proteção ao meio ambiente. Materiais nocivos como o cádmio e o amianto, não são mais utilizados e o ar-condicionado funciona com um gás refrigerante isento de CFC (hidrocarbonetos fluorclorídricos). A porcentagem de poluentes nos gases do escapamento também foi reduzida.

### Dirigindo ecologicamente

Dependendo da forma como dirige o veículo, você assume uma postura compatível com o meio ambiente, mantendo os níveis de ruído e de emissão de gases em limites razoáveis, proporcionando economia e melhoria na qualidade de vida. Acelerações bruscas aumentam consideravelmente o consumo de combustível. O barulho gerado nas arrancadas, com o arraste dos pneus e as rotações elevadas, aumentam o nível de ruído em até quatro vezes. Sempre que a rotação se elevar, procure passar para a marcha seguinte. Procure manter distâncias de segurança suficientes, evitando arrancadas e paradas bruscas frequentes, causadoras de poluição sonora, sobrecarga de gases do escapamento e consumo de combustível.

### Dicas

**Marcha lenta:** também consome combustível e produz ruído, por isso, quando tiver que esperar alguém desligue o motor.

**Alta velocidade:** quanto mais alta, maior o consumo de combustível e o nível de ruído provocado pelos pneus e pelo vento.

**Pressão dos pneus:** deve estar sempre dentro do recomendado. Pneus com pressão baixa aumentam o consumo de combustível e o desgaste dos pneus.

**Cargas desnecessárias:** também contribuem para aumentar o consumo de combustível, principalmente ao acelerar em tráfego urbano.

**Bagageiro do teto:** pode aumentar o consumo em 1 litro/100 km, devido à maior resistência que oferece ao ar. Desmonte o bagageiro do teto sempre que não for necessária a sua utilização.

**Revisões e reparações:** como a General Motors utiliza materiais compatíveis com o meio ambiente, não execute reparações sozinho, nem trabalhos de regulagem e revisão do motor, porque você poderia entrar em conflito com a legislação sobre proteção do meio ambiente e também, os componentes recicláveis poderiam não ser mais recuperados para reutilização, além do risco do contato com certos materiais, que poderiam acarretar perigos para a saúde.



### Controle de emissões

- A emissão máxima de CO (monóxido de carbono), na rotação de marcha lenta e ponto de ignição (avanço inicial) especificados, deve ser até 0,5%. Estes valores são válidos para combustível padrão especificado para teste de emissões.
- A emissão de gases do cárter do motor para atmosfera deve ser nula em qualquer regime do veículo.
- Este veículo possui um sistema antipolvente de gases evaporados do tanque de combustível (cânister – veículos à gasolina).
- Este veículo atende aos limites de emissões de poluentes, conforme o Programa de Controle de Poluição do Ar por Veículos Automotores (PROCONVE), de acordo com a Resolução CONAMA nº 18/86 e suas atualizações vigentes na data de sua fabricação.

- Não existe ajuste externo da rotação da marcha lenta. O ajuste da porcentagem de CO e da rotação da marcha lenta são feitos eletronicamente através do módulo de controle eletrônico — ECM.
- Os motores a gasolina foram projetados para utilizar gasolina do tipo C sem chumbo e comercializada nos postos de abastecimento brasileiros, aprovada conforme legislação vigente.
- Procure usar sempre gasolina aditivada à venda nos postos de abastecimento.



**Nota** O uso de gasolina diferente do especificado poderá comprometer o desempenho do veículo, bem como causar danos aos componentes do sistema de alimentação e do próprio motor, danos estes que não serão cobertos pela garantia.

### Ruídos veiculares

Este veículo está em conformidade com as Resoluções CONAMA 01/93, 08/93 e 272/00 e Instrução Normativa do IBAMA nº 28/02 de controle da poluição sonora para veículos automotores.

Limite máximo de ruído para fiscalização (com o veículo parado):

Veículo	db(A)
2.4L – ECOTEC	86,3 a 4.000 rpm
3.0L V6 (FWD)	76,3 a 4.000 rpm
3.0L V6 (AWD)	76,7 a 4.000 rpm

É importante que todo o serviço de manutenção seja executado de acordo com o *Plano de Manutenção Preventiva* para que o veículo permaneça dentro dos padrões anti-poluentes.

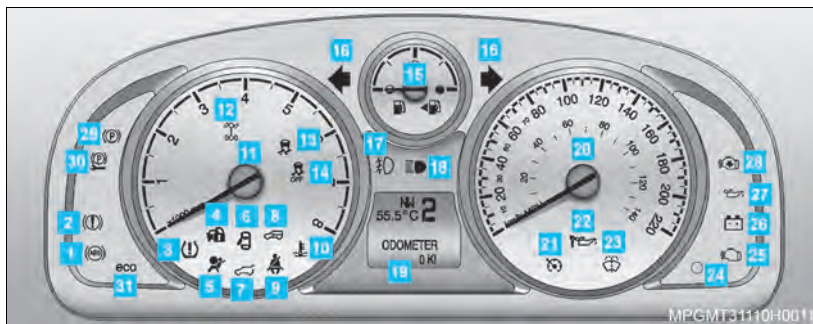

## Painel de instrumentos

### 1 (ABS) Luz indicadora do sistema de freio antibloquete (ABS)

**Nota** Esta luz (ABS) deve se acender ao ligar a ignição e apagar-se em seguida. Caso isto não ocorra, procure uma Concessionária ou Oficina Autorizada Chevrolet.

Se a luz (ABS) acender-se com o motor em funcionamento, o sistema ABS pode estar com problemas. No entanto, o sistema de freio do veículo continuará funcionando. Procure uma Concessionária ou Oficina Autorizada Chevrolet para verificação e reparo.

**Atenção!** Durante a frenagem de emergência, ao sentir uma pulsação no pedal do freio e um ruído no processo de controle, não desaplique o pedal do freio, pois tais ocorrências são características normais de funcionamento do sistema ABS.

### 2 (L) Luz indicadora do nível baixo do fluido do sistema hidráulico do freio

**Atenção!** Se a luz (L) não se apagar com o motor em funcionamento, conduza o veículo cuidadosamente até uma Concessionária ou Oficina Autorizada Chevrolet mais próxima. Nessa situação poderá haver a necessidade de pressionar o pedal de freio além do que ocorre em condições normais e a distância de frenagem deverá ser maior. Evite correr riscos desnecessários em situações como essa e, caso a eficiência do sistema de freio tenha diminuído, estacione o veículo e chame um serviço de socorro.

### 3 (P) Luz indicadora de pressão dos pneus



A luz de pressão dos pneus se acende por um período curto ao ser ligada a ignição. Ela fornece informações sobre a pressão dos pneus e o "Sistema de Monitoramento de Pressão dos Pneus". Se a luz (P) permanecer acesa após a partida do motor, indica que um ou mais pneus estão significativamente com a pressão abaixo da especificação. Nesta condição, inspecione os pneus e calibre de acordo com a pressão especificada. Consulte "Sistema de Monitoramento da Pressão dos Pneus", nesta Seção.

**Nota** Se após a partida do motor a luz  piscar por aproximadamente um minuto e após este período permanecer acesa, isso indica que possivelmente existe um problema no *Sistema de Monitoramento de Pressão dos Pneus*. Esta seqüência será repetida a cada ciclo de ignição, até que o problema seja reparado.

#### 4 Luz indicadora de atenção de segurança

Esta luz  se acende quando a ignição é ligada e apaga-se em seguida. Permanece acesa quando o sistema de segurança do veículo não reconhece a chave.

#### 5 Luz indicadora de falha do sistema de tensoradores dos cintos de segurança ou do sistema de "Air bag"

Esta luz  deve piscar ao ligar a ignição, e ao ser dada a partida ao motor, apagando-se em seguida. Se a luz  continuar acesa com o motor em funcionamento, poderá haver falha no sistema. Caso isso ocorra, procure uma Concessionária ou Oficina Autorizada Chevrolet para reparos.

**Atenção!** Na situação acima, o sistema não funcionará. Procure imediatamente uma Concessionária ou Oficina Autorizada Chevrolet para reparos.

#### 6 Luz de advertência de porta aberta ou entreaberta

Acende-se sempre quando uma ou mais portas estão abertas ou entreabertas.

#### 7 Luz de advertência da tampa do compartimento de cargas aberta ou entreaberta

Esta luz  se acende sempre que a tampa do compartimento de cargas está aberta ou entreaberta.

#### 8 Manutenção do veículo

A luz  acende-se quando a ignição é ligada e se apaga em seguida.

Se acender durante a condução do veículo, haverá falha em um dos sistemas complementares do veículo. Embora o veículo possa ser dirigido, leve o veículo a uma Concessionária ou Oficina Autorizada Chevrolet, assim que possível.

#### Atenção!

- A condução excessiva nessas condições, poderá resultar em danos ao veículo.
- A luz  permanecerá acesa até que o problema seja reparado.

#### 9 Luz de advertência do cinto de segurança do motorista

Quando a ignição é ligada, um aviso sonoro será ouvido durante alguns segundos para que o motorista do veículo afivela o cinto de segurança.

A luz de advertência  do cinto de segurança também se acenderá e permanecerá acesa durante vários segundos; caso o cinto de segurança do motorista não seja afivelado, a luz começará a piscar por mais algum tempo.

O aviso sonoro e a luz de advertência voltarão a avisar o motorista, caso o cinto de segurança não esteja afivelado com o veículo em movimento. Caso o cinto de segurança do motorista já esteja afivelado, o aviso sonoro e a luz de advertência não serão ativados.

#### 10 Luz de advertência de temperatura do líquido de arrefecimento do motor

Esta luz  acende-se brevemente ao ser ligada a ignição do veículo, como uma inspeção do sistema de arrefecimento do motor. Caso esta luz se acenda e permaneça acesa, o motor está superaquecido.

**Atenção!** Caso a luz permaneça acesa com o motor em funcionamento, pare o veículo em um local seguro, desligue o motor imediatamente e observe o nível do líquido de arrefecimento. Não abra o sistema com o motor aquecido! (Consulte "Serviços e Manutenção", na Seção 13).

**11 Tacômetro**

Indica o número de rotações do motor. Para a leitura em rotações por minuto, multiplique por 1.000 o valor indicado.



**Nota** A rotação é considerada crítica quando o ponteiro atingir a escala vermelha. Não ultrapasse esta rotação para não danificar o motor.

**12 Luz de advertência do sistema AWD desabilitado (se disponível)**

Esta luz  se acende por alguns instantes ao ser ligada a ignição do veículo, entretanto permanecerá acesa quando houver uma falha no sistema de tração AWD, e piscará quando o sistema AWD estiver provisoriamente desabilitado.

**13 Luz indicadora StabiliTrak®**

Esta luz  se acende por alguns instantes ao ser ligada a ignição.

Se a luz piscar durante a condução do veículo, significa que o “StabiliTrak®” ou o “Sistema de Controle de Tração” estará auxiliando o veículo com aderência e estabilidade na pista.

**14 Luz de advertência do sistema de controle de tração**

Esta luz  se acende por alguns instantes ao ser ligada a ignição.

Também se acenderá quando o “Sistema de Controle de Tração” for desabilitado. Consulte “Sistema de Controle de Tração”, e “StabiliTrak®”, nesta Seção.

**15 Indicador do nível de combustível**

Funciona com a ignição ligada; o medidor de combustível informa sobre a quantidade de combustível existente no tanque.

Quando o ponteiro atingir a extremidade esquerda do indicador de combustível, a luz  se acende indicando que o tanque está quase vazio (reserva). Nesta condição, abasteça o veículo assim que possível. Quando o ponteiro atingir a extremidade direita da escala, o tanque estará cheio.



**Nota** A seta do ícone  junto ao indicador do nível de combustível, indica o lado do bocal de abastecimento de combustível.

**16 Luzes indicadoras dos sinalizadores de direção**

Piscam enquanto as luzes indicadoras de direção estão acionadas, para a direita ou esquerda e/ou quando o sinalizador de advertência (pisca-alerta) é acionado.



**Nota** Se esta luz piscar com frequência maior que a normal, isto indica o não funcionamento de uma das lâmpadas.

**17 Luz indicadora do farol de neblina**

Acende-se quando o farol de neblina está acionado, desde que a ignição esteja ligada.



**Nota** Ao acender o farol de neblina, as lanternas e a iluminação do painel de instrumentos acenderão automaticamente.

**18 Luz indicadora de farol alto/lampejador**

Acende-se quando o farol alto está aceso e quando a alavanca do lampejador é acionada.



**Nota** Se o farol de neblina estiver acionado, será automaticamente desligado ao se acionar o farol alto.

**19 Computador de bordo**

O computador de bordo está localizado na parte central do painel de instrumentos e funciona quando a ignição é ligada. O computador de bordo exibe o hodômetro, hodômetros parciais, temperatura externa e bússola, entre outros. Para maiores informações, consulte “Computador de Bordo” nesta mesma Seção.

**20 Velocímetro**

O velocímetro indica a velocidade do veículo em quilômetros por hora (km/h) na escala externa e milhas por hora (mph) na escala interna.

### 21 Luz do controle de velocidade de cruzeiro

Esta luz  se acende quando a ignição é ligada e sempre que o controle de velocidade de cruzeiro for ajustado. A luz apaga-se quando o controle de velocidade de cruzeiro é desativado. Consulte “Controle de velocidade de cruzeiro”, nesta Seção.

### 22 Luz de troca de óleo do motor

Quando esta luz  se acender, significa que deverá ser trocado o óleo do motor. Consulte o “Quadro de manutenção”, na Seção 13.

### 23 Luz de advertência de baixo nível do fluido do lavador do pára-brisa

A luz  se acende ao dar a partida ao motor e permanecerá acesa por aproximadamente um minuto quando o nível de fluido do lavador do pára-brisa estiver baixo. Consulte “Lavador do pára-brisa e do vidro traseiro”, na Seção 13.

### 24 Botão de ajuste do hodômetro parcial

O hodômetro parcial pode registrar o número de quilômetros percorridos em até 2 percursos. É possível comutar entre hodômetro total e hodômetros parciais **A** e **B**. Pressionando-se o botão de ajuste, é possível saber a quantidade de quilômetros percorridos nos percursos **A** ou **B**, desde o último ajuste do hodômetro parcial. Para zerar cada hodômetro parcial, pressione e mantenha pressionado o botão de ajuste. Este botão ajusta apenas o hodômetro parcial que está sendo exibido. Cada hodômetro parcial deve ser ajustado individualmente.

### 25 Luz indicadora de anomalia no sistema de injeção eletrônica

Esta luz  se acende como uma inspeção para mostrar que o sistema está funcionando, quando a chave de ignição é girada para a posição “ON”, sem que o motor esteja funcionando, devendo apagar-se após a partida do motor.

Um sistema computadorizado chamado OBD II (Diagnóstico de Bordo – 2ª Geração) monitora o funcionamento dos sistemas de controle de combustível, ignição e de emissão de gases. Este sistema assegura que as emissões de escapamento estão de acordo com os níveis permitidos para a vida útil do veículo, ajudando a eliminar a contaminação do meio ambiente.



**⚠️ Atenção!**

- Caso o veículo continue sendo dirigido com essa luz  acesa, após um determinado período, os controles de emissão de gases podem não funcionar corretamente, o consumo de combustível do veículo poderá ser prejudicado e o motor poderá não funcionar suavemente.
- Modificações feitas no motor, transmissão, sistema de escapamento/admissão ou de combustível do veículo, ou ainda a substituição dos pneus originais por outros que não estejam de acordo com o especificado, podem afetar os controles de emissões de gases do veículo, podendo levar ao acendimento da luz.

A luz indicadora de anomalia no sistema de injeção eletrônica  poderá piscar ou se acender para indicar que existe um problema no sistema e que será necessário repará-lo.

**Luz piscando:** Foi detectada uma condição de falha de ignição. Uma falha de ignição aumenta a emissão de gases e poderá danificar o sistema de controle de emissão de gases do veículo.

**Luz acesa continuamente:** Foi detectada uma falha no sistema de controle de emissão de gases de seu veículo.

**⚠️ Atenção!**

Caso a luz esteja piscando, as recomendações a seguir podem evitar danos mais graves ao veículo:



- Reduza a velocidade do veículo.
- Evite acelerações bruscas.
- Evite subidas muito íngremes. Caso a luz continue piscando, pare o veículo em um local seguro, desligue a ignição, aguarde 10 segundos, e dê partida novamente no motor. Caso a luz ainda esteja piscando, consulte uma Concessionária ou Oficina Autorizada Chevrolet.

**⚠️ Atenção!**

Caso a luz permaneça acesa continuamente verifique:

- Se a tampa do tanque de combustível está fechada corretamente. O sistema de diagnóstico pode determinar se a tampa do tanque de combustível foi deixada aberta ou instalada incorretamente.
- Certifique-se de que o sistema elétrico não esteja úmido, como por exemplo, após passar em terreno alagado; caso isso tenha acontecido a condição é geralmente corrigida quando o sistema elétrico secar.
- Certifique-se de abastecer o veículo com combustível de boa qualidade. Caso a luz ainda esteja acesa, consulte uma Concessionária ou Oficina Autorizada Chevrolet.

**26**  **Luz de advertência do alternador**



A luz de advertência do alternador  se acenderá durante um período curto quando a chave de ignição for ligada para verificar se a lâmpada está funcionando. Se a luz de advertência  se acender durante a condução do veículo, indica que o alternador não está funcionando corretamente. Neste caso, procure uma Concessionária ou Oficina Autorizada Chevrolet. A luz de advertência  permanecerá acesa até que o problema seja reparado.

**27**  **Luz de pressão de óleo do motor**

Se a luz  se acender durante a condução do veículo, a pressão de óleo ou o nível do óleo estará baixo.

**⚠ Atenção!** Continuar dirigindo nesta condição poderá resultar em danos ao motor. Pare em um local seguro, desligue o motor e verifique o nível de óleo do motor. Consulte "Nível de óleo do motor", na Seção 13. Não acione o motor se esta luz  continuar acesa após alguns segundos depois de ligada a ignição. Se o nível de óleo estiver normal, chame o *Chevrolet Road Service*. A luz permanecerá acesa até que o problema seja reparado.

**28**  **Luz de potência reduzida do motor**

Esta luz  irá se acender brevemente ao ligar a ignição. Se a luz  juntamente com a luz indicadora de anomalia no sistema de injeção eletrônica  se acender com o motor em funcionamento, ocorrerá uma redução significativa no desempenho do veículo. Pare o veículo e desligue a ignição; aguarde 10 segundos e dê novamente partida ao motor. Isto poderá corrigir a condição. O veículo poderá ser dirigido a uma velocidade reduzida quando a luz de potência reduzida do motor estiver acesa, mas a aceleração e a rotação poderão ser reduzidas. Caso esta luz permaneça acesa, consulte uma Concessionária ou Oficina Autorizada Chevrolet, o mais rápido possível para reparação.

**29**  **Luz indicadora do freio de estacionamento**

O veículo é equipado com sistema elétrico de acionamento do freio de estacionamento. A luz indicadora no painel acenderá quando o freio de estacionamento for aplicado e apagará quando o mesmo for desaplicado. Se a luz continuar piscando com o freio de estacionamento desaplicado, ou durante a condução do veículo, poderá haver problema no sistema elétrico do freio de estacionamento. A mensagem *Manutenção Freio de Estacionamento* também poderá ser apresentada no computador de bordo. Se a luz não se apagar, ou permanecer piscando, procure uma Concessionária ou Oficina Autorizada Chevrolet.

**30**  **Luz indicadora de anomalia do sistema de freio de estacionamento**

A luz de advertência do freio de estacionamento deverá se acender durante um período curto quando a chave de ignição for posicionada em ON (ligado). Se a luz não se acender, providencie o reparo para que a luz possa funcionar corretamente para alertar em caso de algum problema.

Se esta luz se acender e permanecer acesa poderá haver um problema nos sistemas do veículo que podem causar um desempenho reduzido do freio de estacionamento. Ainda assim o veículo poderá ser conduzido, mas deverá ser levado a uma Concessionária ou Oficina Autorizada Chevrolet imediatamente.

**31** **ECO** **Luz indicadora do sistema de economia de combustível**

Este veículo é equipado com sistema de economia de combustível. Esta luz se acenderá quando o botão ECO (economia), localizado no console central, próximo à alavanca de mudanças de marcha, for pressionado. Pressione o interruptor novamente para apagar a luz e desativar o sistema de economia de combustível.



## Computador de bordo

O computador de bordo está localizado no centro do painel de instrumentos, e se ilumina quando a ignição é ligada. Além de informações sobre consumo de combustível, o computador de bordo também exibe informações sobre alguns sistemas do veículo, com mensagem de advertência caso seja detectado algum problema nestes sistemas, assim como permite que alguns dispositivos sejam personalizados. Consulte "Personalização do veículo no computador de bordo", nesta Seção quanto a informações adicionais. O computador de bordo também exibe a direção da bússola, temperatura do ar externo e o indicador de posição de mudanças de marchas na parte superior do mostrador. Caso exista algum problema no sistema que controla o mostrador de temperatura, os números serão substituídos por traços, ou caso seja exibida uma temperatura incorreta por um longo

período de tempo, procure uma Concessionária ou Oficina Autorizada Chevrolet.

### Nota

- Sob determinadas circunstâncias, especialmente com o motor em marcha lenta, é normal uma certa espera para atualização da temperatura.
- Evite acionar o pedal do acelerador com a ignição ligada e o motor desligado, para não interferir nas informações do computador de bordo





## Funcionamento e mostradores do computador de bordo

O computador de bordo possui diferentes mostradores que podem ser acessados pressionando-se as teclas localizadas no lado esquerdo do painel de instrumentos, abaixo do interruptor das luzes.

## Teclas do computador de bordo

As teclas são as seguintes:

-  Viagem / combustível
-  Informações sobre o Veículo
- Personalização
- Ajuste / Reajuste

### Viagem / Combustível

Pressione esta tecla para alternar entre hodômetro e hodômetro parcial, combustível disponível, consumo médio, combustível utilizado, tempo decorrido e consumo instantâneo. A bússola e temperatura externa também serão exibidas no mostrador. A temperatura será exibida em °F ou °C, dependendo da unidade selecionada.

### Hodômetro

Pressione a tecla  até que seja exibido *Odômetro*. Este mostrador exibe a distância que o veículo percorreu em milhas (mi) ou quilômetros (km). Ao pressionar a haste de ajuste do hodômetro parcial, também será exibido o hodômetro. Para comutar entre o sistema inglês e métrico, consulte "Unidades", nesta Seção.

### Hodômetro parcial

Pressione a tecla  até que seja exibido *Viagem A* ou *Viagem B*. Este mostrador exibe a distância atual percorrida [em milhas (mi) ou quilômetros (km)] desde o último ajuste do hodômetro parcial. Ao pressionar a haste de ajuste do hodômetro parcial, também será exibido o hodômetro parcial.

Cada hodômetro parcial pode ser zerado separadamente, pressionando-se a tecla  enquanto o hodômetro parcial estiver sendo exibido. Também é possível reajustar o hodômetro parcial enquanto ele estiver sendo exibido, pressionando-se e mantendo pressionada a haste de ajuste do hodômetro parcial.

### Autonomia

Pressione a tecla  até que seja exibido *Autonomia*. Este mostrador exibe a quantidade aproximada de milhas (mi) ou quilômetros (km) que o veículo pode percorrer com o combustível restante no tanque sem a necessidade de reabastecimento. O mostrador exibirá a mensagem *Baixa Autonomia*, caso o nível de combustível esteja baixo. A autonomia estimada representa uma média de consumo de combustível, calculada com base no histórico de condução do veículo e da quantidade de combustível restante no tanque. Esta estimativa será modificada sempre que as condições de condução forem alteradas.

Por exemplo, se estiver dirigindo em trânsito lento e forem feitas paradas frequentes, o mostrador poderá indicar um valor; por outro lado, se o veículo estiver sendo

dirigido em uma auto-estrada, esse valor pode ser alterado mesmo que a quantidade de combustível no tanque seja a mesma.

Isto ocorre porque diferentes condições de direção geram consumos de combustível distintos. Geralmente, em uma auto-estrada o consumo de combustível é menor que no trânsito urbano. A autonomia não pode ser reajustada.





### Consumo médio de combustível

Pressione a tecla  até que seja exibido *Consumo Méd Combustível ##.# Km/L* ou *L/100 Km*. Este mostrador exibe a média aproximada de quilômetros por litro (km/L) ou litros por 100 quilômetros (L/100 Km) ou milhas por galão (mpg). Este valor é calculado com base no valor de km/L ou L/100 Km ou mpg registrado desde a última vez que este item do menu foi reajustado. Para reajustar o consumo médio de combustível, pressione e mantenha pressionada a tecla . O mostrador irá exibir zero se o motor estiver em funcionamento.

### Combustível utilizado

Pressione a tecla  até que seja exibido *Combustível Usado XX.X L*. O mostrador exibe a quantidade de galões (gal) ou litros (l) de combustível utilizada desde o último ajuste deste item do menu. Para reajustar a informação sobre combustível utilizado, pressione e mantenha pressionada a tecla  enquanto *Combustível Usado XX.X L* é exibido.

### Tempo decorrido

Pressione a tecla  até que seja exibido *Tempo Decorr*. Este mostrador pode ser utilizado como um temporizador. Para iniciar o temporizador, pressione a tecla  enquanto *Tempo Decorr* estiver sendo exibido. O mostrador irá exibir a quantidade de tempo decorrido desde que o temporizador foi reajustado pela última vez, não incluindo o tempo que a ignição esteve desligada. O tempo continuará sendo contado enquanto a ignição estiver ligada, mesmo que outro mostrador esteja sendo exibido no computador de bordo. O temporizador irá registrar até 99 horas, 59 minutos e 59 segundos (99:59:59). Caso seja ultrapassado, o mostrador retornará a zero. Para ativar ou desativar o temporizador, pressione a tecla  brevemente enquanto *Tempo Decorr* estiver sendo exibido. Para zerar o temporizador, pressione e mantenha pressionada a tecla  enquanto *Tempo Decorr* é exibido.

### Consumo instantâneo

Pressione a tecla  até que seja exibido *Consumo Inst Combustível ##.# L/100 Km*. Este mostrador exibe o consumo atual de combustível em um determinado momento, modificando-se frequentemente à medida que as condições sejam alteradas. Este mostrador exibe o consumo instantâneo de combustível em litros por 100 quilômetros (L/100Km) ou milhas por galão (mpg). Ao contrário do consumo médio de combustível, este mostrador não pode ser reajustado.

### Informações sobre o veículo

Pressione esta tecla  para exibir as indicações de vida útil do óleo do motor, unidades do *Sistema de Monitoramento da Pressão dos Pneus*, programação do controle remoto, ajuste da zona da bússola, recalibração da bússola, temperatura do líquido de arrefecimento e voltagem da bateria.



#### Vida útil do óleo

Pressione a tecla  até que seja exibido *Vida útil óleo Exist*. Este mostrador exibe uma estimativa do tempo restante de vida útil do óleo. Caso seja visualizado no mostrador *99% Vida útil óleo Exist*, isto significa que a vida útil restante do óleo é de 99%. Este sistema avisa o motorista para trocar o óleo de acordo com uma programação consistente com as condições de condução. Quando a vida útil do óleo estiver baixa, será exibida no mostrador a mensagem "*Trocar Óleo Motor em Breve*".





**Nota** Esta informação serve como referência e pode apenas antecipar a troca do óleo em relação ao plano de manutenção preventivo, que deve ser obedecido caso não surja nenhuma informação no computador de bordo quanto à substituição do óleo do motor. Consulte "*Troca de óleo do motor*" na *Seção 13*, para maiores informações.

### Unidades

Pressione a tecla  até que seja exibido *Unidades*. Este mostrador permite selecionar entre unidades do sistema inglês ou métrico. Uma vez neste mostrador, pressione a tecla  para selecionar entre as unidades *Inglês* ou *Métricas*. Todas as informações sobre o veículo serão então exibidas de acordo com a unidade de medida selecionada.

### Pressão dos pneus

A pressão de cada pneu pode ser visualizada no computador de bordo, e será exibida em libras por polegada quadrada (psi) ou kilopascal (kPa). Pressione a tecla  até que seja exibido *Pneus Diant PSI (kPa) Esq ## Dir ##*. Pressione novamente a tecla  até que seja exibido no computador de bordo *Pneus Tras PSI (kPa) Esq ## Dir ##*. Caso seja detectada uma condição de baixa ou de alta pressão dos pneus pelo sistema, com o veículo em movimento, uma mensagem será exibida, avisando o motorista para que verifique a pressão daquele pneu específico que está sendo mostrado. Consulte "*Exame da pressão dos pneus*", na *Seção 13* para informações adicionais.



**Nota** Caso o mostrador da pressão dos pneus exiba "*tracos*" ao invés de um valor, possivelmente existe um problema no veículo, consulte uma Concessionária ou Oficina Autorizada Chevrolet.

## Bússola

A bússola está no computador de bordo. Ajuste de variação da bússola.



### Atenção!

Não ajuste a zona da bússola com o veículo em movimento. Apenas ajuste-a quando o veículo estiver em **PARK (P)**.

1. Pressione a tecla até que seja exibido *Apertar √ p/ Modif Zona Bússola ##*.
2. Estão disponíveis as regiões de 1 a 15. A posição que melhor deve se enquadrar para ajustar a bússola à localização do Brasil é a posição 8.
3. Pressione a tecla para rolar e selecione a zona de variação apropriada.
4. Pressione a tecla até que o rumo do veículo, por exemplo, **N** para Norte, seja exibido no computador de bordo.
5. Caso seja necessária a calibração, calibre a bússola. Consulte "*Procedimento de calibração da bússola*", a seguir.

## Calibração da bússola

A bússola pode ser calibrada manualmente. Calibre a bússola apenas em um local seguro e livre de magnetismo, como por exemplo um estacionamento, onde dirigir o veículo em círculo não seja perigoso. Recomenda-se efetuar a calibração em um local distante de prédios altos, cabos de eletricidade/telefone, tampas de bueiros ou bocas-de-lobo, ou outras estruturas industriais, se possível. Caso seja exibido **CAL** alguma vez no mostrador do computador de bordo, a bússola deverá ser calibrada. Caso o mostrador no computador de bordo não mostre um rumo, por exemplo, **N** para Norte ou o rumo não seja alterado após algumas voltas, pode existir um forte campo magnético interferindo na operação da bússola. Tal interferência pode ser causada por algum item ou componente magnético. Desligue o veículo, remova o item magnético, a seguir ligue o veículo e calibre a bússola. Para calibrar a bússola, observe o procedimento descrito a seguir:

## Procedimento para calibração da bússola

1. Não acione nenhum interruptor, tais como, do vidro, controles do climatizador, bancos, etc. durante o procedimento de calibração.
2. Pressione a tecla até que seja exibido *Apertar √ p/ Calibrar Bússola*.
3. Pressione a tecla para iniciar a calibração da bússola.
4. O computador de bordo irá exibir *Calibrando: Dirigir em Círculos*. Dirija o veículo em círculos fechados a uma velocidade inferior a 8 km/h, para concluir a calibração. O computador de bordo irá exibir *Calibragem da Bússola Terminada* durante alguns segundos quando a calibração estiver completa. O mostrador do computador de bordo então irá retornar ao menu anterior.

## Temperatura do líquido de arrefecimento

Pressione a tecla até que a temperatura do líquido de arrefecimento seja exibida. A temperatura será exibida em °F ou °C, dependendo da unidade selecionada. Caso o mostrador de temperatura do líquido de arrefecimento exiba "*traços*" ao invés de um valor, possivelmente existe um problema no veículo. Caso isto aconteça, consulte uma Concessionária ou Oficina Autorizada Chevrolet.

**Tensão da bateria**

Pressione a tecla  até que a tensão da bateria seja exibida. Caso o mostrador da tensão da bateria exiba “traços” ao invés de um valor, possivelmente existe um problema no veículo. Caso isto aconteça, consulte uma Concessionária ou Oficina Autorizada Chevrolet.

** Personalização do veículo no computador de bordo**

Pressione esta tecla para personalizar a configuração dos dispositivos do veículo. O veículo dispõe de características de personalização que lhe permitem programar determinados dispositivos de acordo com suas preferências. Os dispositivos de personalização podem ser programados apenas para um dos motoristas do veículo, não podendo ser programada uma configuração especial para dois diferentes motoristas. As opções disponíveis serão exibidas no computador de bordo. As configurações padrões para os dispositivos personalizados foram ajustadas quando o veículo saiu da fábrica, mas podem ter sido alteradas daquela condição deste então. As preferências de personalização são automaticamente lembradas. Para alterar as preferências de personalização, observe o procedimento descrito a seguir:

**Para acessar o menu de configuração de dispositivos**

1. Ligue a ignição e coloque a alavanca seletora de marcha em **P** (*Estacionamento*).





**Nota** Para evitar drenagem excessiva da bateria, é recomendável que os faróis estejam apagados.

2. Pressione a tecla , para rolar através das opções disponíveis de personalização.



**Atenção!** As configurações realizadas nesse menu só farão efeito após um novo ciclo de ignição, quando for selecionado para sair desse menu. Consulte “*Sair das configurações de funções*”, nesta Seção.

**Mostrador em inglês**

Este dispositivo apenas será exibido se houver sido escolhido um idioma diferente do inglês. Este dispositivo lhe permite alterar o idioma no qual as mensagens são exibidas em inglês. Pressione a tecla  até que a tela *Apertar √ p/ Tela em English* seja exibida no mostrador do computador de bordo. Pressione a tecla  uma vez, para exibir todas as mensagens do computador de bordo em inglês.

**Idioma na tela**

Este dispositivo permite que seja selecionado o idioma no qual as mensagens do computador de bordo serão exibidas. Pressione a tecla até que a tela *Apertar √ p/ Sel Idioma na Tela* seja exibida no mostrador do computador de bordo. Pressione a tecla uma vez, para acessar as configurações deste dispositivo. A seguir, pressione a tecla  para rolar através das configurações a seguir:

**English (Inglês) (padrão):** Todas as mensagens serão exibidas em inglês.



**Français (Francês):** Todas as mensagens serão exibidas em francês.

**Español (Espanhol):** Todas as mensagens serão exibidas em espanhol.

**Português:** Todas as mensagens serão exibidas em português.

**Inalterado:** Nenhuma alteração será feita neste dispositivo. A configuração atual será mantida. Para selecionar uma configuração, pressione a tecla  enquanto a configuração desejada for exibida no computador de bordo.

**Travamento automático das portas**

Este dispositivo lhe permite selecionar quando as portas do veículo serão automaticamente travadas. Pressione a tecla  até que *Apertar √ p/ Sel Trava Autom Porta* seja exibida no mostrador do computador de bordo. Pressione a tecla  uma vez, para acessar as configurações deste dispositivo.

A seguir, pressione a tecla  para rolar através das configurações a seguir:

### Ao Mover Alavan Park (Estacionamento)

As portas serão travadas automaticamente quando a alavanca de mudanças for passada para uma posição diferente de **P** (*Estacionamento*).





### Ao Mover o Veículo

As portas serão automaticamente travadas quando a velocidade do veículo estiver acima de 13 km/h durante 3 segundos.

### Inalterado

Nenhuma alteração será feita neste dispositivo. A configuração atual será mantida. Para selecionar uma configuração, pressione a tecla  enquanto a configuração desejada for exibida no computador de bordo.

### Destramento automático das portas

Este dispositivo permite selecionar entre ativar ou não ativar o dispositivo de destravamento automático das portas. Também permite selecionar quais as portas e quando as mesmas serão automaticamente destravadas. Pressione a tecla  até que *Apertar*  *p/ Sel Destrava Autom Porta* seja exibida no mostrador do computador de bordo. Pressione a tecla  uma vez, para acessar as configurações deste dispositivo. A seguir, pressione a tecla  para rolar através das configurações a seguir:

#### Destr Autom: Desligado

Nenhuma das portas será destravada automaticamente.

#### Destr Autom: Porta Motor ao Tir Chave

Apenas a porta do motorista será destravada, quando a chave for retirada do interruptor de ignição.

#### Destr Autom: Porta Motor em Park (Estacionamento)

Apenas a porta do motorista será destravada quando a alavanca de mudanças for passada para **P** (*Estacionamento*).

#### Destr Autom: Toda Porta ao Tir Chave

Todas as portas serão destravadas quando a chave for retirada do interruptor de ignição.





#### Destr Autom: Toda Porta em Park (Estacionamento)

Todas as portas serão destravadas quando a alavanca de mudanças for passada para **P** (*Estacionamento*).

### Inalterado

Nenhuma alteração será feita neste dispositivo. A configuração atual será mantida. Para selecionar uma configuração, pressione a tecla  enquanto a configuração desejada for exibida no computador de bordo.

### Verificação Remota da Trava

Este dispositivo permite selecionar o tipo de confirmação que irá receber ao travar o veículo com o transmissor do controle remoto. Não será recebida confirmação ao travar o veículo com o transmissor, caso uma das portas esteja aberta. Pressione a tecla  até que *Apertar*  *p/ Selec Trava Remota Porta* seja exibida no mostrador do computador de bordo. Pressione a tecla  uma vez, para acessar as configurações deste dispositivo. A seguir, pressione a tecla  para rolar através das configurações a seguir:

#### Desligada

Não haverá nenhuma confirmação ao ser pressionada a tecla de travamento no transmissor.

#### Só Luzes

As luzes externas irão piscar ao ser pressionada a tecla de travamento no transmissor.

#### Só Buzina

A buzina irá soar ao ser pressionada pela segunda vez a tecla de travamento no transmissor.

#### Luz e Buzina

##### *Verificação da buzina e das luzes*





As luzes externas irão piscar ao ser pressionada a tecla de travamento no transmissor e a buzina irá soar quando a tecla de travamento for novamente pressionada dentro de cinco segundos após o comando anterior.



**Inalterada**

Nenhuma alteração será feita neste dispositivo. A configuração atual será mantida. Para selecionar uma configuração, pressione a tecla  enquanto a configuração desejada for exibida no computador de bordo.

**Verificação Remota de Destravamento**

Este dispositivo permite selecionar o tipo de confirmação que irá receber ao destravar o veículo com o transmissor do controle remoto. Não será recebida confirmação ao destravar o veículo com o transmissor, caso uma das portas esteja aberta. Pressione a tecla  até que "Apertar  p/ Sel Destrava Remota Porta" seja exibida no mostrador do computador de bordo. Pressione a tecla  uma vez, para acessar as configurações deste dispositivo. A seguir, pressione a tecla  para rolar através das configurações a seguir:

**Luzes Desl**

As luzes externas não irão piscar ao ser pressionada a tecla de destravamento no transmissor.



**Luzes Lig**



As luzes externas irão piscar ao ser pressionada a tecla de destravamento no transmissor.

**Inalterada**

Nenhuma alteração será feita neste dispositivo. A configuração atual será mantida. Para selecionar uma configuração, pressione a tecla  enquanto a configuração desejada for exibida no computador de bordo.

**DEMORA NA TRAVA PORTA**

Esta função permite selecionar entre ativar ou desativar o dispositivo de retardo de travamento das portas. Ao travar as portas através do interruptor da porta do motorista, estando esta aberta, este dispositivo retardará o travamento das portas em até 5 segundos após a última porta ser fechada. O dispositivo não funcionará caso a porta do motorista não esteja aberta no momento do acionamento do interruptor, mesmo que outra porta esteja. Serão ouvidos três avisos sonoros para indicar que o dispositivo de retardo de travamento está ativado. Para que este dispositivo funcione, a chave deve estar fora do interruptor de ignição. É possível cancelar temporariamente o travamento retardado, pressionando-se o interruptor de trava elétrica da porta duas vezes ou a tecla de travamento no transmissor do controle remoto por duas vezes. Pressione a tecla  até que "Apertar  p/ Sel Demora Trava Porta" seja exibida no mostrador do computador de bordo.

Pressione a tecla  uma vez, para acessar as configurações deste dispositivo. A seguir, pressione a tecla  para rolar através das configurações a seguir:

**Desligada**

Não haverá qualquer retardo no travamento das portas do veículo.

**Ligada**



As portas não serão travadas durante um intervalo de até 5 segundos, após a última porta ter sido fechada.



**Inalterada**

Nenhuma alteração será feita neste dispositivo. A configuração atual será mantida. Para selecionar uma configuração, pressione a tecla  enquanto a configuração desejada for exibida no computador de bordo.

**LUZES PARA SAÍDA**

Este dispositivo permite selecionar o intervalo de tempo desejado para que as luzes externas permaneçam acesas, quando estiver escuro fora do veículo. Isto ocorre quando a chave é girada da posição "ON" para a posição "LOCK".

Pressione a tecla  até que "Apertar  p/ Sel Luzes de Saída" seja exibida no mostrador do computador de bordo.

Pressione a tecla  uma vez, para acessar as configurações deste dispositivo. A seguir, pressione a tecla  para rolar através das configurações a seguir:

**Desligadas**

As luzes externas não se acenderão.

**10 Segundos**

As luzes externas irão permanecer acesas por 10 segundos.

**30 Segundos**

As luzes externas irão permanecer acesas por 30 segundos.

**2 Minutos**





As luzes externas irão permanecer acesas por dois minutos.

**Inalteradas**

Nenhuma alteração será feita neste dispositivo. A configuração atual será mantida. Para selecionar uma configuração, pressione a tecla  enquanto a configuração desejada for exibida no computador de bordo.

**LUZES DE APROXIMAÇÃO**

Este dispositivo permite selecionar entre acender ou não acender as luzes externas brevemente durante períodos de pouca luz, após destravar o veículo utilizando o transmissor do controle remoto.

Pressione a tecla  até que "Apertar  p/ Sel Luzes de Aproximação" seja exibida no mostrador do computador de bordo. Pressione a tecla  uma vez, para acessar as configurações deste dispositivo. A seguir, pressione a tecla  para rolar através das configurações a seguir:

**Desligadas**

As luzes externas não irão se acender quando o veículo for destravado com o botão  do transmissor.

**Ligadas**





Caso esteja escuro ou suficiente fora do veículo, as luzes externas se acenderão brevemente ao destravar o veículo com o transmissor.

As luzes irão permanecer acesas por 20 segundos, ou até que a tecla de travamento no transmissor seja pressionada, ou a ignição for tirada da posição LOCK (Trava).

**Inalteradas**

Nenhuma alteração será feita neste dispositivo. A configuração atual será mantida. Para selecionar uma configuração, pressione a tecla  enquanto a configuração desejada for exibida no computador de bordo.

**VOLUME CAMPAINHA**

Este dispositivo permite selecionar o nível de volume do aviso sonoro. Pressione a tecla  até que "Apertar  p/ Sel Volume da Campainha" seja exibida no mostrador do computador de bordo. Pressione a tecla  uma vez, para acessar as configurações deste dispositivo. A seguir, pressione a tecla  para rolar através das configurações a seguir:

**Normal**





O volume do aviso sonoro será ajustado de acordo com o nível normal.

**Alto:** O volume do aviso sonoro será ajustado em um nível alto.

**Inalterado**

Nenhuma alteração será feita neste dispositivo. A configuração atual será mantida. O volume irá permanecer de acordo com a última configuração conhecida. Para selecionar uma configuração, pressione a tecla  enquanto a configuração desejada for exibida no computador de bordo.

**Partida remota (se disponível)**

Este dispositivo permite ativar ou desativar a partida remota. O dispositivo de partida remota permite dar partida ao motor pela parte externa do veículo, utilizando o transmissor do controle remoto. Consulte "Partida Remota do Motor" nesta Seção, para informações adicionais. Pressione a tecla  até que "Apertar  p/ Sel Partida Remota" seja exibida no mostrador do computador de bordo. Pressione a tecla  uma vez, para acessar as configurações deste dispositivo. A seguir, pressione a tecla  para rolar através das configurações a seguir:

**Desligada**

O dispositivo de partida remota será desativado.





**Ligada**

O dispositivo de partida remota será ativado.

**Inalterada**

Nenhuma alteração será feita neste dispositivo. A configuração atual será mantida. Para selecionar uma configuração, pressione a tecla  enquanto a configuração desejada for exibida no computador de bordo.

**Configuração de Fábrica**

Este dispositivo permite configurar todos os dispositivos personalizados de acordo com a configuração de fábrica. Pressione a tecla  até que "Apertar  / Sair Config fabri" seja exibida no mostrador do computador de bordo. Pressione a tecla  uma vez, para acessar as configurações deste dispositivo. A seguir, pressione a tecla  para rolar através das configurações a seguir:





**Restaurar Todas**

Os dispositivos de personalização serão configurados de acordo com as configurações padrões da fábrica.

**Não Restaurar**



Os dispositivos de personalização não serão configurados de acordo com as configurações padrão da fábrica. Para selecionar uma configuração, pressione a tecla  enquanto a configuração desejada for exibida no computador de bordo.

**SAIR DAS CONFIGURAÇÕES DE FUNÇÕES**

Este dispositivo permite sair do menu de configuração do dispositivo. Pressione a tecla  até que "Apertar  / Sair Config de Funções" seja exibida no mostrador do computador de bordo. Pressione a tecla  uma vez, para sair do menu. Caso você não saia, ao pressionar a tecla  novamente você irá retornar ao início do menu de configuração de dispositivos.

**Para sair do menu de configuração de dispositivos**

O menu de configuração de dispositivos será cancelado sempre que alguma das seguintes condições ocorrer:

- O veículo não mais estiver em "ON".
- As teclas  ou  do computador de bordo forem pressionadas.
- Quando for atingido o final do menu de configuração de dispositivos e sair.
- Após decorrido um intervalo de 40 segundos sem ocorrer qualquer seleção.

**Advertências e mensagens do computador de bordo**

 **Atenção!** As advertências do computador de bordo servem como referência e podem apenas antecipar a manutenção em relação ao plano de manutenção preventiva, que deve ser obedecido caso não surja nenhuma informação no computador de bordo quanto à substituição ou reparação de algum item previsto no plano de manutenção.

As mensagens são exibidas no computador de bordo para notificar o motorista que a situação do veículo foi alterada e que algumas ações podem ser necessárias para que a condição seja corrigida. Poderão aparecer várias mensagens, uma após a outra. Algumas mensagens podem não exigir uma ação imediata, mas é possível pressionar uma das teclas do computador de bordo ou a haste de reajuste do hodômetro parcial no painel de instrumentos para confirmar se foram recebidas mensagens e para apagá-las do mostrador. Algumas mensagens não podem ser apagadas do mostrador computador de bordo, pois são mais urgentes. Estas mensagens exigem uma ação antes que possam ser apagadas. Considere seriamente todas as mensagens que forem exibidas no mostrador e lembre-se que ao apagá-las elas apenas irão desaparecer; o problema não será corrigido.

## Mensagens que podem ser exibidas e algumas informações sobre elas

### Economizador de Bateria Ativo

Esta mensagem é exibida quando o sistema de carga detecta que a bateria está sendo drenada. Possivelmente será notado que o veículo tenta reduzir a drenagem, desligando os acessórios, como por exemplo, ventiladores internos, desembacador traseiro e bancos aquecidos. Desligue todos os acessórios. Caso o veículo não esteja funcionando, dê partida e deixe o motor funcionar durante, pelo menos, 10 minutos para permitir que a bateria seja recarregada. Caso o motor esteja funcionando e a condição persista, consulte uma Concessionária ou Oficina Autorizada Chevrolet imediatamente.

### Calibrando: Dirigir em Círculos

Esta mensagem é exibida ao calibrar a bússola. Dirija o veículo em círculos a uma velocidade inferior a 8 km/h, para concluir a calibração. Consulte "Bússola", nesta Seção.

### Trocar o Óleo Motor em Breve

Esta mensagem é exibida quando for necessário fazer a manutenção do veículo, "Consulte Troca de óleo do motor", na Seção 13 para informações adicionais. Confirmar esta mensagem não irá reajustar o mostrador do sistema de vida útil do óleo. Isto deve ser feito diretamente na função "Vida útil do óleo".

## Trocar Fluido da Transmissão



**Nota** O uso de fluidos incorretos da transmissão automática pode danificar o veículo, e tais danos poderão não ser cobertos pela garantia. Consulte a Seção 12, *Especificações*.

Esta mensagem é exibida quando a vida útil do fluido da transmissão tenha expirado, devendo ser trocado. Consulte "Quadro de manutenção preventiva", na Seção 13 quanto aos intervalos para troca.

### Pneu XXXXX XXX Baixo Adic Ar Pneu

Em veículos equipados com *Sistema de Monitoramento de Pressão dos Pneus*, esta mensagem é exibida quando a pressão em um ou mais pneus do veículo necessita ser verificada. Esta mensagem também exibe "Diant eq, Tras eq, Diant Dir ou Tras Dir" para indicar qual o pneu que necessita ser verificado. É possível receber mais de uma mensagem sobre a pressão dos pneus a cada vez. Para fazer a leitura de outras mensagens que tenham sido enviadas simultaneamente, pressione a tecla ✓. Caso uma mensagem de pressão de pneu seja exibida no computador de bordo, pare o veículo o mais rápido possível. A pressão dos pneus deve ser verificada e calibrada de acordo com os valores especificados, consulte *Especificações*, na Seção 12. Caso a pressão dos pneus esteja baixa, a luz de advertência de baixa pressão dos pneus acende. Consulte "Sistema de monitoramento da pressão dos pneus", nesta Seção.

## Calibragem Bússola Terminada

Esta mensagem é exibida quando a calibração da bússola for completada. Consulte "Bússola", nesta Seção.

### Controle Cruzeiro em ### km/h

Esta mensagem é exibida sempre que o controle de velocidade de cruzeiro for ajustado. Consulte "Controle de velocidade de cruzeiro", nesta Seção.

### Porta do Motorista Aberta

Esta mensagem é exibida quando a porta do motorista não tiver sido totalmente fechada e a alavanca de seleção de marchas estiver fora da posição P (estacionamento). Feche a porta totalmente.

### Aquec Motor A/C Deslig

Esta mensagem é exibida quando o líquido de arrefecimento do motor tornar-se mais quente que a temperatura normal de operação.



**Nota** Para evitar pressão adicional em um motor quente, o compressor do condicionador de ar é automaticamente desligado. Quando a temperatura do líquido de arrefecimento retornar ao normal, a operação do A/C será automaticamente retomada. É possível continuar dirigindo o veículo.

### Superaq mot /Coloq Motor Ponto Morto

Esta mensagem é exibida quando a temperatura do líquido de arrefecimento estiver excessivamente quente. Pare e deixe o veículo em marcha lenta até que esfrie.

### Superaq Mot/Desligar Motor

Esta mensagem é exibida juntamente com um aviso sonoro contínuo, quando o motor estiver superaquecido. Pare e desligue o motor imediatamente para evitar danos graves ao motor.



#### Atenção!

Caso o veículo seja dirigido com o motor superaquecido, o motor poderá ser seriamente danificado. Caso seja exibido um aviso de superaquecimento no grupo de instrumentos do painel e/ou computador de bordo, pare o veículo o mais rápido possível. Não aumente a rotação do motor acima da rotação normal de marcha lenta. Consulte *"Superaquecimento do motor"*, na Seção 9 para informações adicionais.

### Potência do Motor Reduzida

Esta mensagem é exibida quando a potência do motor estiver reduzida. A potência reduzida do motor pode afetar a capacidade de aceleração do veículo. Caso esta mensagem esteja ativada, mas não haja qualquer redução no desempenho, continue seu trajeto. O desempenho pode ser reduzido na próxima vez que o veículo for dirigido.

O veículo poderá ser dirigido a uma velocidade reduzida quando esta luz  estiver acesa, mas a aceleração e a rotação podem ser reduzidas. Sempre que esta mensagem permanecer ativada, o veículo deve ser reparado em uma Concessionária ou Oficina Autorizada Chevrolet o mais rápido possível.

### Nível Baixo do Combustível

Esta mensagem é exibida quando o nível de combustível do veículo estiver baixo. Reabasteça o tanque de combustível o mais rapidamente possível. Consulte *"Indicador do nível de combustível"*, nesta Seção.

### Capô Aberto

Caso o veículo esteja equipado com o dispositivo de partida remota, esta mensagem será exibida juntamente com um aviso sonoro quando o capô do motor não estiver corretamente fechado. Certifique-se de que a tampa do capô do motor esteja totalmente fechada. Consulte *"Capô do motor"*, na Seção 9.

Esta mensagem é exibida quando a ignição estiver na posição *"ON"*. Pressione uma das teclas do computador de bordo para confirmar esta mensagem e para apagá-la da tela. Esta mensagem continua sendo exibida durante dois segundos, caso tenha sido confirmada com o motor desligado. A mensagem será novamente exibida durante dois segundos, caso tenha sido confirmada, mas a condição ainda persista quando o motor for desligado. Caso a condição ainda exista, a mensagem será novamente, exibida quando o motor for ligado.

### Possibilidade de Gelo – Dirija com Cuidado

Esta mensagem é exibida quando a temperatura do ar externo estiver fria o suficiente para criar condições de gelo sobre a pista. Conduza o veículo de acordo com as condições.

### Porta-Malas aberto

Esta mensagem é exibida quando a tampa traseira não tiver sido totalmente fechada. Feche a tampa traseira totalmente. Consulte *"Abertura e fechamento da tampa do compartimento de cargas"*, nesta Seção.

### Pres Baixa Óleo Deslig Motor



#### Atenção!

Caso o veículo seja dirigido com a pressão de óleo do motor baixa, o motor poderá ser seriamente danificado. Caso seja exibido um aviso de baixa pressão de óleo no computador de bordo, pare o veículo o mais rápido possível. Não dirija o veículo até que a causa da baixa pressão de óleo seja corrigida. Consulte *"Troca de óleo do motor"* na Seção 13 para maiores informações.

Esta mensagem é exibida quando a pressão de óleo do motor do veículo estiver baixa. A luz de pressão de óleo também é exibida no painel de instrumentos. Consulte *"Luz de pressão de óleo do motor"*, nesta Seção. Pare o veículo imediatamente, pois o motor poderá ser danificado caso seja dirigido com baixa pressão de óleo. Consulte uma Concessionária ou Oficina Autorizada Chevrolet o mais rápido possível.

### Porta Passageiro Aberta

Esta mensagem é exibida caso uma ou mais portas dos passageiros não esteja corretamente fechada e a alavanca de seleção de marchas estiver fora da posição P (estacionamento). Feche as portas totalmente.

### Trocar Pilha da Chave

Esta mensagem é exibida caso a bateria do transmissor do controle remoto estiver com baixa carga. A bateria do transmissor necessita ser substituída. Consulte "*Substituição da bateria do controle remoto*", nesta Seção.

### Fazer Manutenção Sistema A/C

Esta mensagem é exibida ao ser detectado algum problema no sistema do condicionador de ar. O veículo deverá ser reparado. Consulte uma Concessionária ou Oficina Autorizada Chevrolet.

### Fazer Manutenção do Airbag

Esta mensagem é exibida quando houver algum problema no sistema do "Air bag". O veículo deverá ser reparado. Consulte uma Concessionária ou Oficina Autorizada Chevrolet.

### Manutenção Sistema de Freios

Esta mensagem é exibida juntamente com a luz de advertência do sistema de freio, caso haja algum problema no sistema de freio, ou quando o nível de fluido de freio estiver baixo. Consulte "*Freio de serviço*", nesta Seção ou consulte uma Concessionária ou Oficina Autorizada Chevrolet.

### Fazer Manutenção StabiliTrak

Esta mensagem é exibida caso seja detectado algum problema no StabiliTrak®. A luz de advertência  também é exibida no painel de instrumentos. Consulte "*Luz Indicadora StabiliTrak®*", nesta Seção.

Caso esta mensagem seja exibida com o veículo em movimento, saia da estrada o mais rápido possível e pare com cuidado. Tente reajustar o sistema, desligando a ignição e a seguir ligando-a novamente. Caso esta mensagem continue presente ou retorne novamente com o veículo em movimento, o veículo necessita ser reparado. O sistema deverá ser inspecionado por uma Concessionária ou Oficina Autorizada Chevrolet o mais rápido possível.

### Manutenção Tração Todas Rodas

Se o veículo for equipado com sistema de tração nas quatro rodas (AWD), esta mensagem aparece quando o sistema permanecer inativo ou temporariamente desabilitado. Consulte uma Concessionária ou Oficina Autorizada Chevrolet.

### Manutenção Sist Monitor de Pneus

Em veículos equipados com *Sistema de Monitoramento de Pressão de Pneus*, esta mensagem será exibida caso uma parte do não esteja funcionando adequadamente. A luz de pressão do pneu também irá piscar e a seguir permanecerá acesa durante o mesmo ciclo de ignição. Consulte "*Sistema de monitoramento da pressão dos pneus*", nesta Seção. Caso a advertência acenda e permaneça acesa, provavelmente existe algum problema no "*Sistema de Monitoramento de Pressão de Pneus*". Consulte uma Concessionária ou Oficina Autorizada Chevrolet.

### Manutenção Controle de Tração

Esta mensagem é exibida quando o *Sistema de Controle de Tração* não está funcionando corretamente. A luz de advertência  também é exibida no painel de instrumentos. Consulte "*Luz de advertência do sistema de controle de tração*", nesta Seção. O *Sistema de Controle de Tração* deverá ser reparado por uma Concessionária ou Oficina Autorizada Chevrolet o mais rápido possível.

### Fazer Manutenção Transmissão

Esta mensagem é exibida quando houver algum problema na transmissão. Consulte uma Concessionária ou Oficina Autorizada Chevrolet.

### Manutenção do Veículo em Breve

Esta mensagem é exibida quando ocorrer uma falha não relacionada a emissões de gases. O veículo deverá ser reparado por uma Concessionária ou Oficina Autorizada Chevrolet o mais rápido possível.

### StabiliTrak: Desligado

Caso seu veículo esteja equipado com *StabiliTrak*®, esta mensagem será exibida ao desativar o *StabiliTrak*®, ou quando o controle de estabilidade for automaticamente desativado. Para limitar o giro da roda e perceber todos os benefícios do sistema melhorado de estabilidade, dirija com o sistema *StabiliTrak*® normalmente ativado. Entretanto, o *StabiliTrak*® deverá ser desativado caso o veículo fique atolado e seja necessário liberá-lo, ou caso o veículo esteja sendo dirigido em condições fora de estrada extremas e esteja exigindo um maior giro da roda. Consulte "*Programa eletrônico de estabilidade*" nesta Seção, para informações adicionais.

### Fechar Tampa de Gasolina

Esta mensagem pode ser exibida juntamente com a luz de inspeção do motor no painel de instrumentos, caso a tampa do tanque de combustível não esteja apertada corretamente. Reinstale a tampa do tanque de combustível corretamente. Consulte "*Tanque de combustível*", na Seção 13. O sistema de diagnóstico pode determinar se a tampa do tanque de combustível foi deixada aberta ou instalada incorretamente. Caso a tampa do tanque de combustível esteja solta ou faltante, o combustível será evaporado. Após alguns percursos com a tampa corretamente instalada, a luz e a mensagem deverão ser apagadas.

### Controle de Tração Desligado

Esta mensagem é exibida quando o *Sistema de Controle de Tração* é desativado. Consulte "*Ativação e desativação do controle de tração*" nesta Seção, para informações adicionais.

Esta mensagem é apenas exibida enquanto a ignição estiver na posição "ON", desaparecendo após 10 segundos, exceto se for confirmada, ou ainda caso seja exibido um aviso urgente. Qualquer uma das condições abaixo pode provocar a desativação do "*Sistema de Controle de Tração*":

- O "*Sistema de Controle de Tração*" for desativado, ao ser pressionada a tecla do "*Sistema de Controle de Tração*"/*StabiliTrak*®.
- A carga da bateria estiver baixa.
- Houver uma falha no "*Sistema de Controle de Tração*". Consulte uma Concessionária ou Oficina Autorizada Chevrolet.

### Controle de Tração Ligado

Esta mensagem é exibida quando o *Sistema de Controle de Tração* é ativado. Consulte "*Ativação e desativação do controle de tração*", nesta Seção para informações adicionais.

### Transm Aquec / Coloq Motor Ponto Morto

**⚠ Atenção!** Caso o veículo seja dirigido com o fluido da transmissão superaquecido e a advertência de temperatura da transmissão for exibida no painel de instrumentos ou no computador de bordo, a transmissão poderá ser danificada. Isto poderia levar a reparações caras e que não estariam cobertas pela garantia do veículo. Não dirija o veículo com o fluido da transmissão superaquecido, ou ainda enquanto a advertência de temperatura da transmissão estiver sendo exibida.

Esta mensagem é exibida juntamente com um aviso sonoro, caso o fluido da transmissão do veículo se torne quente. Dirigir com a temperatura do fluido da transmissão alta pode causar danos ao veículo. Pare o veículo e deixe-o em marcha lenta para permitir que a transmissão esfrie. Esta mensagem é apagada e o aviso sonoro pára de soar quando a temperatura do fluido atingir um nível seguro.

### Sinal de Seta Ligado

Esta mensagem é exibida e um aviso sonoro é ouvido como um lembrete para que o sinalizador de direção seja desligado, caso o veículo seja dirigido por aproximadamente 1,2 km, com o sinalizador de direção aceso.



## Sistema de ignição, partida e imobilização do motor

**⚠ Atenção!** Não desligue o motor enquanto o veículo estiver em movimento, uma vez que não haverá assistência para os freios ou direção.

O interruptor de ignição pode ser girado em quatro posições diferentes, como indicado a seguir:

### LOCK (Trava)

Quando a chave estiver posicionada em "LOCK" alguns acessórios elétricos e também o motor serão desligados. A chave somente poderá ser introduzida e removida na posição "LOCK".

Para aumentar a proteção antifurto, o motor do veículo é desabilitado automaticamente após a chave ser posicionada em "LOCK". Ao remover a chave do interruptor de ignição e movimentar o volante de direção, o volante será travado. Para destravar o volante e habilitar o motor, introduza a chave e gire-a no sentido horário. Em caso de dificuldade ao girar a chave, esterce o volante de direção levemente para a direita ou para a esquerda, no momento de girar a chave, para destravá-lo.

### ACC (Acessórios)

Quando a chave estiver posicionada em "ACC", o motor não irá funcionar. Entretanto, os acessórios como rádio e limpadores funcionarão.

### ON (Ligado)

Quando a chave estiver posicionada em "ON", o motor estará pronto para a partida (ou após a partida) e todos os sistemas elétricos estarão ativos.

### START (Partida)

A posição "START", inicia a partida do motor.

A chave somente deverá ser posicionada nestas posições durante um período curto e a seguir, liberada uma vez que a partida do motor será automática. Ao ser liberada, a chave irá retornar automaticamente à posição "ON".



**Nota**

- Os faróis acenderão no momento de ligar a ignição conforme as condições de iluminação do ambiente. Para desligar os faróis desloque o controle do sistema de iluminação para a posição desligado e o solte em seguida, que ele retornará automaticamente para a posição AUTO
- As lâmpadas de advertência, que foram projetadas para acender na posição de ignição ligada, indicam que os sistemas estão funcionando.



**Atenção!** Não mantenha o interruptor posicionado em "ON" durante um período longo, exceto se o motor estiver funcionando, caso contrário a bateria irá descarregar.

**Nota**

- O veículo está equipado com um sistema de segurança de partida, o qual evita que haja uma tentativa de partida com o motor em funcionamento, preservando a integridade do sistema.
- O sistema também evita o afogamento do motor do veículo durante a partida. Se o motorista acionar a partida por um período muito curto e insuficiente, o sistema manterá o motor de partida funcionando por alguns segundos a mais até que o motor do veículo comece a funcionar.

**Atenção!**

- Se por algum motivo ocorrer o encharcamento do motor (muito combustível injetado no motor), mantenha pressionado totalmente o pedal do acelerador enquanto mantém a chave de ignição na posição de partida.
- Quando o motor funcionar, libere o pedal do acelerador lentamente.

**Nota**

- Os acessórios como espelho retrovisor externo e vidros elétricos podem ser utilizados durante até 10 minutos após a chave de ignição ser desligada, caso a chave não seja retirada do interruptor de ignição e nenhuma das portas seja aberta.
- A chave não poderá ser removida da ignição, exceto se a alavanca seletora estiver posicionada em "PARK" (P).







### Partida remota do motor (se disponível)

O veículo poderá estar equipado com o dispositivo de partida remota do motor. Este dispositivo permite dar a partida ao motor pela parte externa do veículo. Através dele também é possível ligar os sistemas de aquecimento e do condicionador de ar, o desembaçador do vidro traseiro e do aquecimento dos retrovisores externos, se o botão de velocidade do ventilador estiver na posição **AUTO**. O funcionamento normal do sistema irá retornar após a chave ser colocada na posição "ON".

Caso seu veículo esteja equipado com um sistema de controle automático do climatizador, durante a partida remota do motor o sistema de controle do climatizador será acionado de acordo com a última seleção ajustada.

Caso o nível de combustível do veículo esteja baixo, apenas uma partida remota de 10 minutos será permitida, evitando assim o funcionamento sem combustível.

### Para dar partida no motor com o sistema de partida remota:

1. Direcione o transmissor para o veículo.
2. Pressione e libere a tecla  de trava do transmissor, mesmo que as portas do veículo já estejam travadas, e, a seguir, pressione imediatamente e mantenha pressionada a tecla de partida remota do transmissor , até que as luzes do sinalizador de direção se acendam e apaguem e o motor comece a funcionar. O intervalo entre pressionar a tecla  de trava do transmissor e a tecla de partida remota  não pode exceder 5 segundos, caso contrário o sistema de partida remota do motor não será acionado e o procedimento deverá ser repetido. Pressionando-se novamente a tecla de partida remota  após a partida do motor, a ignição será desligada.



#### Nota

Ao ser dada a partida ao motor, as lanternas e as luzes delimitadoras se acenderão e permanecerão acesas enquanto o motor estiver funcionando.

3. Caso esta seja a primeira partida do veículo desde o último percurso, repita estas etapas enquanto o motor estiver funcionando, para obter um período adicional de 10 minutos.

**Nota**

- Caso o veículo seja deixado em funcionamento, ele será desligado automaticamente após 10 minutos, exceto quando o tempo adicional for ativado.
- O período da partida remota pode ser aumentado somente uma vez.

Ao entrar no veículo durante a partida remota, e o motor ainda estiver funcionando, gire a chave para a posição "ON" para dirigir o veículo.



**Para desligar manualmente a partida remota:**

A partida remota pode ser desligada de três maneiras:

- Direcione o transmissor para o veículo e pressione a tecla  de partida remota até que as luzes de estacionamento sejam apagadas.
- Acione os sinalizadores de emergência.
- Ligue e a seguir desligue o interruptor de ignição.

Pode ser dada a partida remota ao motor em duas vezes separadamente entre as seqüências de condução. O motor irá funcionar durante 10 minutos após cada partida remota.

Ou, o tempo de funcionamento do motor poderá ser aumentado em mais 10 minutos dentro do primeiro período de partida remota e antes que o motor pare de funcionar.

Por exemplo, caso a tecla  de trava e a seguir a tecla  de partida remota sejam pressionadas novamente após o veículo estar funcionando por 5 minutos, 10 minutos são adicionados, permitindo que o motor funcione por 15 minutos.

O período adicional de 10 minutos é considerado como uma segunda partida remota do motor.

Após duas partidas remotas ou uma partida remota com um período adicional, a partida do veículo deverá ser efetuada com a chave.

Após a chave ser removida da ignição, poderá ser dada uma nova partida remota.

**Atenção!**

- Não é possível dar partida remota no motor caso a chave esteja na ignição ou o capô do motor esteja aberto, ou ainda caso haja alguma falha no sistema de controle de emissão de gases.
- Além disso, o motor poderá ser desligado após a partida remota, caso a temperatura do líquido de arrefecimento esteja excessivamente alta ou ainda se a pressão de óleo estiver baixa.



### Imobilizador

Protege o veículo contra furtos através de um sistema eletrônico que inibe a partida do motor. Sua ativação é automática e ocorre sempre que se desliga o motor e retira-se a chave da ignição.

Somente utilizando uma chave programada é possível dar partida ao motor, portanto, mantenha a chave reserva em um local seguro.

O sistema de imobilização do motor não trava as portas. Desta forma, após deixar o veículo, trave sempre as portas. Se a luz  se acender quando a chave de ignição é colocada na posição "ON", significa que há algo errado com a chave ou com o sistema imobilizador. Procure uma Concessionária ou Oficina Autorizada Chevrolet para verificação e reparos.



**Nota** Este equipamento opera em caráter secundário, isto é, não tem direito a proteção contra interferência prejudicial, incluindo estações do mesmo tipo, e não pode causar interferência a sistemas operando em caráter primário.

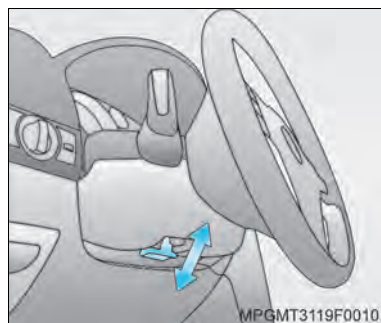

### Volante de direção

#### Ajuste de posição

Empurre para baixo a alavanca de ajuste situada do lado esquerdo abaixo da coluna do volante de direção e mova o volante para cima, para baixo, para frente ou para trás até atingir a posição mais confortável.

Em seguida levante a alavanca para a sua posição original e trave-a.



**Atenção!** Não ajuste a posição do volante com o veículo em movimento.

## Sistema de proteção contra impactos

Um conjunto de componentes deslizantes e absorventes de impactos, combinados com um elemento sujeito à ruptura, proporcionam uma desaceleração controlada do esforço sobre o volante, em consequência de impacto, oferecendo maior proteção ao motorista.

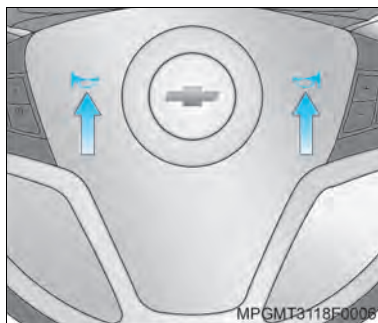

## Buzina

Para acioná-la, pressione qualquer dos pontos indicados com o símbolo .

**⚠ Atenção!** Evite pressionar a almofada central do volante de direção, para não deformar e afundar a cobertura do "Air bag".

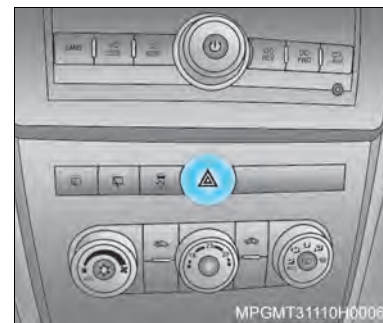

## Sinalizadores de advertência (pisca-alerta)

Pressionando-se a tecla do interruptor , ligam-se todas as luzes dos indicadores de direção. Ao ser novamente pressionada a tecla, as luzes dos sinalizadores de direção serão desligadas.

### ⚠ Atenção!

- Utilize o sinalizador de advertência para avisar os outros motoristas sempre que o veículo permanecer parado em uma condição insegura, durante o dia ou à noite.
- É proibido o uso do sinalizador de advertência com o veículo em movimento.

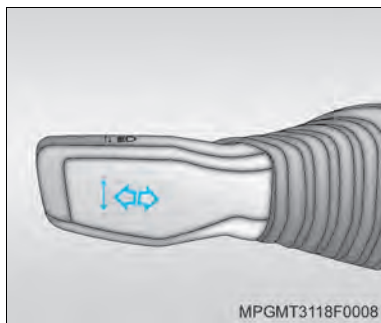

## Sinalizadores de direção

Movendo-se a alavanca dos indicadores de direção  para cima, acendem-se as luzes que sinalizam conversão à direita. Movendo-se a alavanca para baixo, passam a atuar os indicadores de conversão à esquerda. O retorno da alavanca dos indicadores de direção à posição normal é feito automaticamente quando o volante de direção volta à posição inicial. Este retorno automático não se verificará ao realizar uma curva aberta. Para sinalizar uma mudança de faixa, levante ou abaixe rapidamente a alavanca até que a seta comece a piscar, e em seguida solte a alavanca. O sinalizador de direção irá piscar automaticamente três vezes.



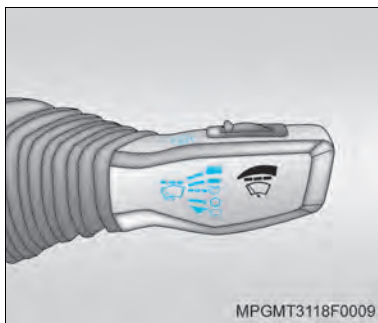

**⚠ Atenção!** Se a luz indicadora de direção  no painel de instrumentos, piscar com frequência maior que a normal, isto indica que uma ou mais lâmpadas indicadoras de direção estão queimadas.



## Limpadores e lavadores dos vidros

### Pára-brisa :

A alavanca de acionamento do limpador do pára-brisa possui cinco posições:

-  Desligado
-  Funcionamento intermitente
-  Funcionamento contínuo
-  Funcionamento contínuo rápido

 (*Neblina*): Pressione a alavanca para baixo e libere-a para um único ciclo dos limpadores. Para obter mais ciclos, mantenha a alavanca pressionada.

### Lavador do pára-brisa

Para esguichar água do reservatório no pára-brisa, puxe a alavanca. Enquanto a alavanca é acionada, ocorre o movimento das palhetas e o esguicho da água e ao ser liberada, ocorrem ainda alguns movimentos das palhetas. Funciona somente quando a chave de ignição está na posição "ON" ou "ACC". Evite utilizar os limpadores dos vidros com os mesmos secos ou sem que os esguichos dos lavadores sejam acionados.



### Nota

Consulte a Seção 13, para abastecimento do reservatório do lavador.

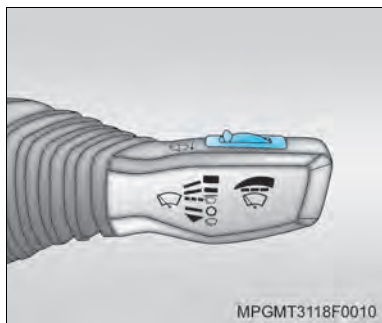

### Intermitência variável

A frequência da intermitência do limpador pode ser variada, com ciclo mais longo ou mais curto. Ao mover o interruptor na parte superior da alavanca para a esquerda, aumenta o ciclo do limpador. Ao mover o interruptor para a direita, o ciclo do limpador diminui.



**Nota** O período entre os ciclos do limpador poderá ser alterado com a velocidade do veículo, o que significa que conforme o veículo acelera, a quantidade de ciclos do limpador poderá aumentar.

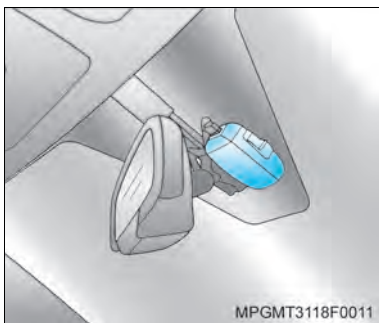

### Sensor de chuva (se disponível)



**Nota** Passar com o veículo por um lava-rápido automático com os limpadores do pára-brisa ligados pode danificá-los. Desligue os limpadores do pára-brisa sempre que for passar por um lava-rápido automático, deixando a alavanca de acionamento do limpador na posição desligado "O".

O veículo pode estar equipado com sensor de chuva, o qual está instalado no pára-brisa, próximo ao espelho retrovisor interno.

Para ativar o sensor de chuva posicione a alavanca na posição Intermitente (---), os limpadores do pára-brisa somente serão acionados quando ocorrer respingo de água sobre a região do pára-brisa onde está localizado o sensor.

A sensibilidade de funcionamento dos limpadores pode ser ajustada de acordo com uma das 5 regulagens de retardo da alavanca multifunções.

O sensor de chuva irá automaticamente controlar a frequência dos ciclos de limpeza, entre o ajuste "desligado" e "alta velocidade", de acordo com as condições climáticas.

Alavanca pode ser deixada na posição Intermitente (---), mesmo que não esteja chovendo. Quando o sensor de chuva está ativo, os faróis são automaticamente ligados, caso o botão das luzes externas esteja na posição AUTO e os limpadores estejam ativos.



### Limpador e lavador do vidro traseiro

Os botões do lavador e limpador do vidro traseiro estão localizados no painel central.

#### Limpador

Funcionamento intermitente. Para acionar o limpador traseiro, pressione o botão ; para desligar, pressione-o novamente.

#### Lavador

Pressione e mantenha pressionado o botão para ocorrer o esguicho de água e o acionamento do limpador.



**Nota** O lavador do vidro traseiro utiliza o mesmo reservatório do lavador do pára-brisa. Verifique o nível do reservatório do lavador do pára-brisa. Consulte a Seção 13 para abastecimento do reservatório do lavador.

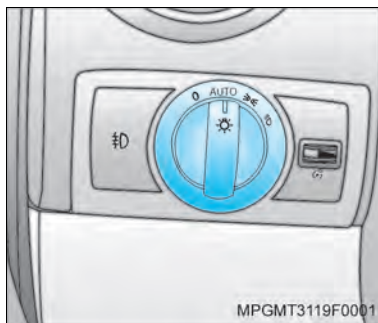

### Sistema de iluminação

O controle das luzes externas está no painel de instrumentos, à esquerda do volante de direção.

#### Botão dos faróis e lanternas

Ao deslocar o botão para esta posição, ativa-se ou desativa-se o modo **AUTO** dos faróis e o botão retorna automaticamente para a posição **AUTO**.

**AUTO** Conforme as condições de iluminação do ambiente e sinal da chave de ignição, acende e apaga automaticamente os faróis e lanternas, juntamente com a luz da placa de licença, luzes delimitadoras e controla a intensidade das luzes do painel de instrumentos e do sistema de áudio.

Acendem-se as lanternas, luzes da placa de licença e luz de iluminação do painel de instrumentos.

**Farol baixo:** Acendem-se os faróis baixos, as lanternas, luzes da placa de licença e luz de iluminação do painel de instrumentos.



**Nota** O sensor solar está na parte superior central da almofada do painel. Tome cuidado para não cobrir o sensor, o que poderá afetar o seu funcionamento. Limpe o sensor periodicamente.



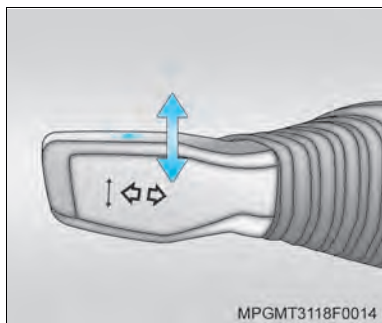

**Farol alto:** Com o botão dos faróis e lanternas na posição farol baixo e movendo-se a alavanca do indicador de direção para frente. A luz indicadora de farol alto permanece acesa no painel de instrumentos.

**Lampejador do farol alto:** puxando-se a alavanca do sinalizador de direção no sentido do volante, o farol alto permanece aceso enquanto a alavanca estiver acionada. É usado para dar sinais de luz com os facho de farol alto.



### Nota

- A seleção farol alto/baixo necessita ser controlada manualmente.
- Um aviso sonoro é acionado, caso a porta do motorista seja aberta com a ignição desligada e as luzes externas acesas.
- Se o farol de neblina estiver acionado, será automaticamente desligado ao ser acionado o farol alto.

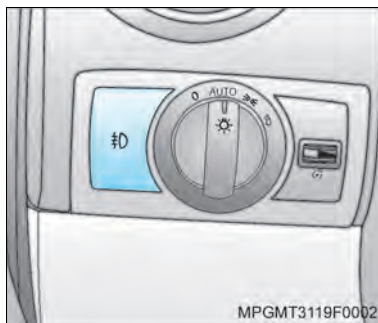

### Farol de neblina

Para acender, pressione o interruptor que está junto ao botão dos faróis e lanternas. A iluminação do interruptor e a luz indicadora no painel de instrumentos se acendem. Para apagar, pressione o interruptor novamente.



### Nota

Ao se acionar o interruptor do farol de neblina, as lanternas se acendem automaticamente.



### Atenção!

- Os faróis de neblina proporcionam iluminação auxiliar e melhoram a visibilidade em condições adversas. Dependendo da densidade da neblina a visibilidade pode ser melhorada, desligando os faróis e deixando acesas somente as lanternas e os faróis de neblina.
- A velocidade de condução do veículo em neblina deve ser reduzida.



### Sensor de iluminação

O sensor de iluminação localiza-se na parte superior do painel de instrumentos e controla o acendimento/desligamento do farol baixo, lanternas, luzes delimitadoras, e a intensidade das luzes do painel de instrumentos e do sistema de áudio, quando o botão dos faróis e lanternas estão no modo **AUTO**.

 **Nota** O sensor solar está na parte superior central da almofada do painel. Tome cuidado para não cobrir o sensor, o que poderá afetar o seu funcionamento. Limpe o sensor periodicamente.

### Acendimento automático dos faróis (AUTO)

O sistema de acendimento automático dos faróis é ativado todas as vezes em que se inicia um ciclo de ignição.

Para a desativação do sistema de acendimento automático dos faróis, movimento o botão dos faróis para a posição **O**.

 **Nota** Somente são desativados os faróis, lanternas e luzes delimitadoras. A intensidade das luzes do painel de instrumentos e do sistema de áudio continuará sendo controlada pelo sensor de iluminação.

Quando está escuro o suficiente e o controle das luzes externas está em **AUTO**, o sistema do controle automático de iluminação acenderá o farol baixo juntamente com as lanternas, a luz da placa de licença e luzes delimitadoras. As luzes do painel de instrumentos e do sistema de áudio também diminuirão de intensidade.

Não cubra o sensor ou o sistema será acionado sempre que a ignição estiver ligada. O sistema também poderá acender o farol baixo ao dirigir em um estacionamento, um túnel ou em condições de tempo muito nublado. Isto é normal.

Existe um tempo de retardo no sistema de controle automático de iluminação de modo que, ao passar sob pontes ou iluminação pública muito forte, o sistema não seja acionado. O sistema de controle automático de iluminação só será acionado quando o sensor de iluminação perceber uma alteração de iluminação que dure mais que o tempo de retardo. Se o veículo for ligado em uma garagem escura, o sistema do farol automático acenderá imediatamente.

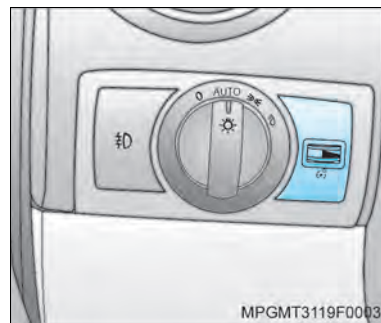

### Luminosidade do painel de instrumentos

Os instrumentos são automaticamente iluminados quando as luzes de lanterna são acesas. A luminosidade pode ser ajustada até a posição desejada, através do botão do tipo disco de rolagem que está no lado esquerdo do volante de direção, próximo ao controle das luzes externas.

Gire o botão de ajuste para a direita, para aumentar a iluminação, ou para a esquerda, para reduzi-la.

### Luminosidade automática do painel de instrumentos (se disponível)

Os instrumentos são automaticamente iluminados dependendo da luminosidade externa. Sua intensidade pode ser ajustada até a posição desejada, através do botão do disco de rolagem que está do lado do volante de direção, próximo ao controle das luzes externas, contudo, sua ativação e desativação, serão controladas pelo sensor solar, conforme as condições de luminosidade do ambiente.



#### Nota

O sensor solar está na parte superior central da almofada do painel. Tome cuidado para não cobrir o sensor, o que poderá afetar o seu funcionamento. Limpe o sensor periodicamente.

### Acendimento dos faróis com o limpador do pára-brisa

Este dispositivo acende automaticamente os faróis e as luzes de estacionamento, se o controle das luzes externas estiver na posição **AUTO** e os limpadores do pára-brisa tenham completado oito ciclos de limpeza. Quando a ignição é desligada, os faróis acionados pelo limpador são automaticamente apagados. Também serão apagados, caso o controle do limpador do pára-brisa esteja desligado.

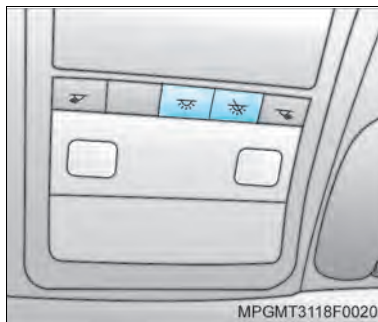

### Luzes de iluminação interna

#### Luz do compartimento de passageiros

As luzes do compartimento de passageiros se acenderão automaticamente quando uma das portas for aberta, quando o botão de destravamento do controle remoto for pressionado, ou quando a chave for retirada da ignição. Após a porta ser aberta, as luzes se acenderão e permanecerão acesas durante 20 segundos após as portas serem fechadas, ou até que a chave seja colocada na ignição e girada para a posição "ACC".

A iluminação será então gradativamente reduzida, até que seja apagada por completo.

### Ativação e desativação das luzes

Pressione o botão ☀ para manter as luzes do teto e outras luzes internas apagadas, inclusive a luz do porta-malas, enquanto uma das portas estiver aberta. Pressione este botão novamente para retorná-lo à posição inicial e as lâmpadas automaticamente se acenderão quando uma das portas for aberta.

Pressione o botão ☀ para acender/apagar as luzes do teto enquanto as portas estiverem fechadas.

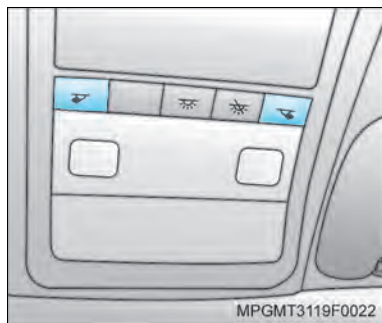

### Luzes de leitura dianteiras

As luzes de leitura dianteiras estão posicionadas no console superior.

Para acender ou apagar as luzes de leitura, pressione o botão  próximo a cada lâmpada.



### Luzes de leitura traseiras

As luzes de leitura traseiras estão posicionadas no teto.

Para acender ou apagar a luz direita, pressione o botão direito; para acender ou apagar a luz esquerda, pressione o botão esquerdo.

## Sistema de proteção contra descarga da bateria

Para economizar a carga da bateria foi projetado o dispositivo de proteção contra descarga da bateria no veículo. O dispositivo será ativado quando não houver alteração elétrica (nada tenha sido ligado ou desligado) durante uma hora após o desligamento da chave de ignição.

Neste momento, todas as luzes internas irão se apagar: luz do teto, lâmpada de leitura, compartimento dos pés, chave de ignição, porta, porta-luvas e porta-malas. O sistema de luz é "despertado" por diversos fatores, por exemplo, abrir uma porta ou ligar a chave de ignição. Entretanto, se a luz do teto se apagar após uma hora (ainda que deva permanecer acesa), o sistema não será "despertado" se a lâmpada da cabine for acesa. Para se acender a luz do teto mantenha a chave de ignição posicionada em "ACC" e a seguir para a posição "LOCK".



#### Nota

Caso alguma lâmpada interna ou externa seja deixada acesa com a ignição desligada, o sistema de proteção contra descarga da bateria automaticamente apaga a luz após um período de 10 minutos.

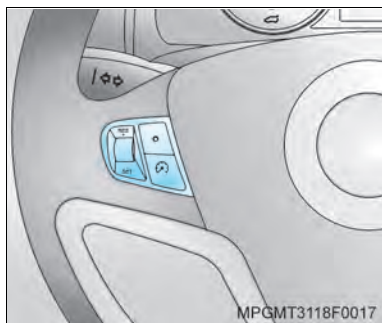

## Controle de velocidade de cruzeiro

O sistema de controle de velocidade de cruzeiro mantém a velocidade de seu veículo constante sem que seja necessário usar o pedal do acelerador. As teclas do controle de velocidade de cruzeiro estão localizadas no raio esquerdo do volante de direção.

**Atenção!** Mantenha o interruptor de controle de velocidade de cruzeiro desativado, enquanto não estiver utilizando o mesmo, pois isso poderá ocasionar o acionamento acidental do sistema.

**Nota** O sistema de controle de velocidade de cruzeiro somente irá funcionar em velocidades acima de 40 km/h.

### Para ajustar a velocidade inicial

1. Pressione o interruptor no raio esquerdo do volante de direção, a luz irá se acender no painel de instrumentos indicando que o sistema está habilitado.
2. Durante a condução ao atingir a velocidade desejada, gire o disco de ajuste para baixo (posição SET-). Libere o botão, em seguida retire o pé do acelerador. Neste momento, o sistema de controle de velocidade de cruzeiro está controlando a velocidade do veículo.

### Para interromper o controle de velocidade de cruzeiro

Existem duas maneiras de interromper o controle de velocidade de cruzeiro:

- Pressionando o pedal de freio irá cancelar o ajuste de velocidade, mas o sistema continuará habilitado.
- Pressionando o interruptor no volante de direção, o sistema de controle de velocidade de cruzeiro será desligado.

**Nota** Quando o controle de velocidade de cruzeiro for desligado, a luz indicadora no painel de instrumentos irá se apagar.

### Retomada de velocidade ajustada

Se o controle de velocidade de cruzeiro for ajustado de acordo com uma velocidade desejada e a seguir os freios forem aplicados, o controle de velocidade de cruzeiro é desativado. A luz  no painel de instrumentos irá se apagar indicando que o controle de velocidade de cruzeiro está desativado. Para retornar à velocidade ajustada anteriormente, (o veículo deve estar com velocidade superior a 40 km/h) gire o disco de ajuste para cima (posição *RES+*) rapidamente e solte. Desta forma, o veículo será acelerado de acordo com a velocidade ajustada anteriormente.

### Aumento da velocidade durante o uso do controle de velocidade de cruzeiro

Existem duas maneiras de passar para uma velocidade mais alta.

- Gire o disco de ajuste para "*RES+*", mantenha-o nesta posição até que o veículo seja acelerado de acordo com a velocidade desejada e a seguir, libere o disco de ajuste.
- Para aumentar a velocidade em pequenos incrementos, gire o disco de ajuste para "*RES+*" rapidamente e a seguir, libere-o. A velocidade aumentará em aproximadamente 1,6 km/h.

### Redução da velocidade durante o uso do controle de velocidade de cruzeiro

Existem duas maneiras de passar para uma velocidade menor.

- Gire o disco de ajuste para "*-SET*", mantenha-o nesta posição até que a velocidade mais baixa desejada seja atingida e a seguir, libere o disco de ajuste.
- Para reduzir a velocidade em pequenos incrementos, gire o disco de ajuste para "*-SET*" rapidamente e a seguir, libere-o. A velocidade diminuirá em aproximadamente 1,6 km/h.



### **Ultrapassagem de outro veículo enquanto estiver sendo utilizado o controle de velocidade de cruzeiro**

Para fazer uma ultrapassagem quando o controle de velocidade de cruzeiro estiver ativado, utilize o pedal do acelerador para aumentar a velocidade do veículo. Ao retirar o pé do pedal do acelerador, a velocidade do veículo será reduzida até a ajustada anteriormente no controle de velocidade de cruzeiro.

### **Para apagar a memória da velocidade**

A memória da velocidade ajustada no controle de velocidade de cruzeiro é apagada quando for desligado o interruptor no raio esquerdo do volante de direção ou quando a ignição for desligada.

#### **Atenção!**

- Não use o sistema de controle de velocidade de cruzeiro quando as condições da condução ou da pista exigirem variação na velocidade. Não é prático usar o controle de velocidade de cruzeiro no trânsito intenso ou variável ou em estradas escorregadias ou não pavimentadas.
- Lembre-se: quando a luz  estiver acesa no painel de instrumentos, o sistema de controle de velocidade de cruzeiro irá manter a velocidade do veículo. Retirar o pé do acelerador não irá reduzir a velocidade. Para desativar o sistema de controle de velocidade de cruzeiro, pressione o pedal de freio, ou pressione o interruptor  no raio esquerdo do volante de direção.
- O sistema de controle de velocidade de cruzeiro não aplica os freios do veículo. A velocidade poderá aumentar nos declives acentuados.

- Nos aclives acentuados, a velocidade poderá diminuir. Neste caso, use o pedal do acelerador. Solte o pedal do acelerador quando a velocidade retornar ao valor programado.
- O sistema de controle de velocidade de cruzeiro será cancelado se a "luz indicadora StabiliTrak®" for ativada, sendo indicado com o símbolo  no visor do painel de instrumentos.

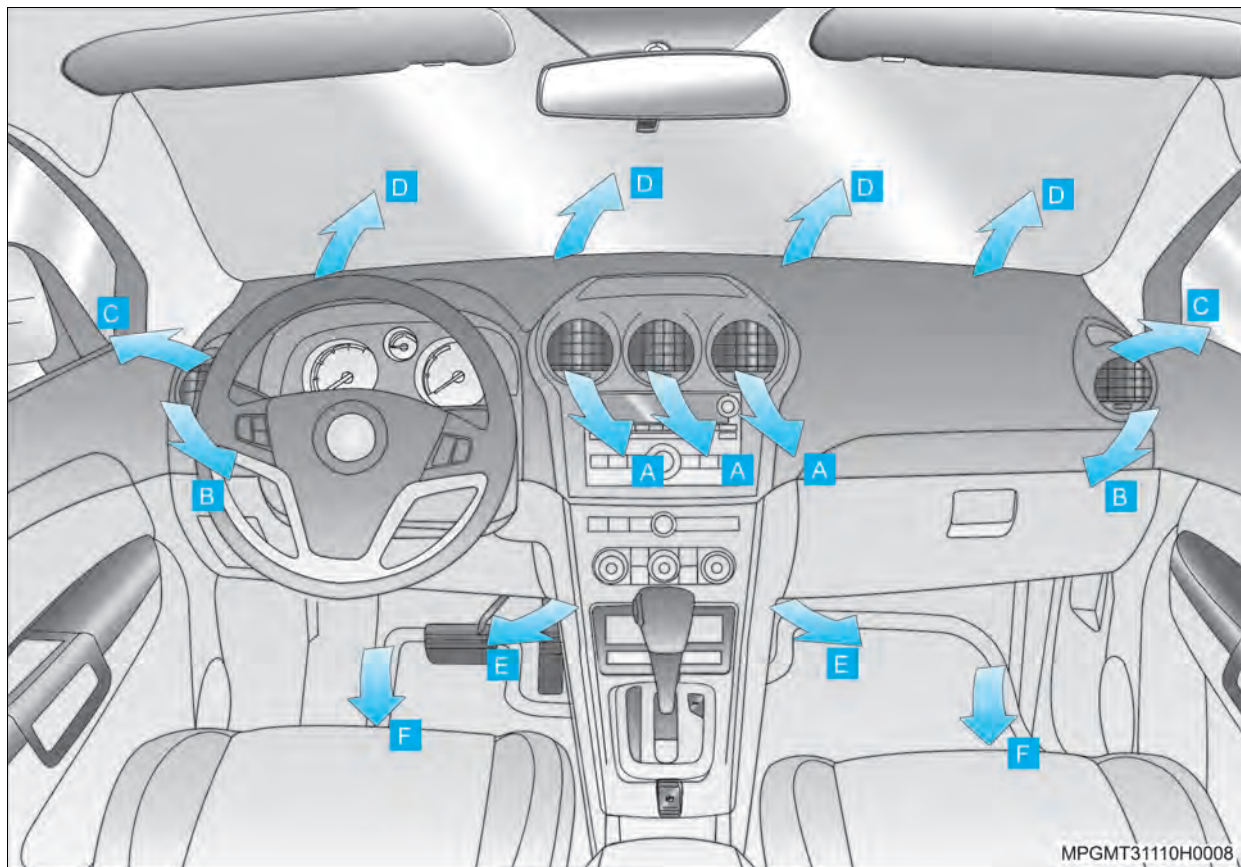



## Sistema de ventilação e condicionador de ar

Além do fluxo de ar natural que entra no interior do veículo pelas entradas de ar (setas na figura ao lado) no painel dianteiro, quando o veículo está em movimento, pode ser acionado também o ventilador para aumentar o fluxo de ar. Para maior conforto, este ar pode ser aquecido ou refrigerado.

 **Nota** O condicionador de ar só pode ser ativado com o motor em funcionamento. Para maior eficiência do sistema, os vidros devem estar fechados. Caso o interior do veículo tenha se aquecido demasiadamente após longo período sob luz solar direta, abra os vidros das portas por alguns instantes para acelerar a saída do ar quente.

## Difusores de saídas de ar

Três difusores de ar ajustáveis (A) na parte frontal do painel, dois difusores de ar ajustáveis laterais (B), duas saídas de ar laterais para os vidros laterais dianteiros (C), saídas de ar superior para o pára-brisa (D), saídas de ar na região dos pés (E), duas saídas de ar embaixo dos bancos dianteiros (F) proporcionam ventilação agradável para parte traseira, com ar na temperatura ambiente, aquecido ou refrigerado.

 **Nota** Os difusores de ar centrais e laterais possuem palhetas ajustáveis que poderão ser movidas para cima ou para baixo, para a direita ou para a esquerda, permitindo o controle direcional do fluxo de ar.

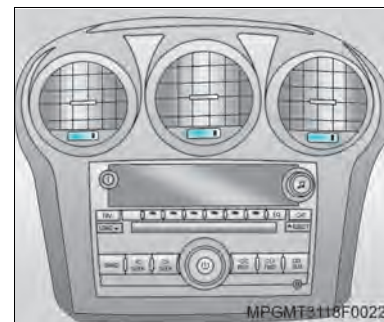

## Direcionamento do ar

A regulagem do volume de ar desejado é feita por meio do disco recartilhado. Com os discos recartilhados dos difusores centrais e laterais girados para a direita, os difusores estarão fechados. Por exemplo, o fluxo de ar nos difusores centrais poderá ser reduzido para aumento do fluxo nos difusores do banco traseiro. Os difusores incluem palhetas com ajustes para cima ou para baixo e para a direita ou para a esquerda para permitir o controle de direção do fluxo de ar. Os difusores da região dos pés e desembaçador são fixos, uma vez que direcionam de modo ideal o ar para o pára-brisa, pés e vidros laterais.

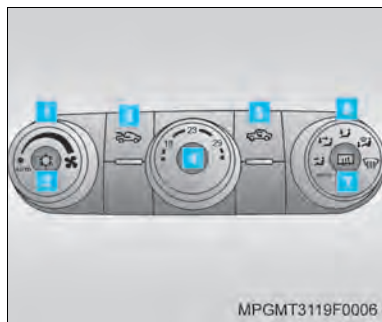

## Controles

- 1 Velocidade do ventilador
- 2 Botão liga/desliga o condicionador de ar
- 3 Botão de seleção de ar externo
- 4 Controle de temperatura
- 5 Botão de seleção de recirculação de ar
- 6 Controle de seleção de fluxo de ar
- 7 Desembaçador do vidro traseiro

## Condicionador de ar

Com o motor em funcionamento, o condicionador de ar é automaticamente ligado quando o controle de velocidade do ventilador é acionado.

Pressione o botão  para ativar/desativar o sistema do condicionador de ar. Ao pressionar este botão, uma luz indicadora se acende, mostrando que o condicionador de ar está ligado. O condicionador de ar pode ser selecionado em qualquer modo, contanto que o ventilador esteja ligado.

### Nota



- Para economizar combustível, o condicionador de ar poderá ser desligado quando a temperatura estiver baixa.
- Quando for acionado, o condicionador de ar irá remover a umidade e o calor do ar.
- O condicionador de ar deverá ser acionado durante no mínimo 5 a 10 minutos uma vez a cada duas semanas para lubrificação dos vedadores, mesmo durante o inverno.
- Para proteger o compressor, o motor poderá desligar o condicionador de ar durante aceleração severa.

 **Atenção!** No sistema de condicionador de ar é usado refrigerante R-134A sob alta pressão. A recarga do sistema deve ser efetuada em uma Concessionária ou Oficina Autorizada Chevrolet

 **Nota** Ao ligar o ventilador, através do botão giratório, o condicionador de ar retornará a última condição, ligado ou desligado, no momento em que foi desligado.

## Ventilador

O ventilador só funciona com a ignição ligada. Para alterar a velocidade do ventilador, gire o botão no sentido horário ou anti-horário para aumentar ou diminuir a velocidade do ventilador.

Para desligar, gire o seletor no sentido anti-horário até o símbolo . Será percebido um fluxo de ar proveniente dos vários difusores enquanto o veículo estiver em movimento, mesmo que o ventilador esteja desligado. Isto serve para disponibilizar sempre um pouco de ar fresco dentro do veículo. Para fechar completamente o ar, gire o controle do ventilador para  e selecione o botão de recirculação .





## Botão de seleção de ar externo

Ao pressionar este botão , uma luz irá se acender indicando que o modo de ar externo está ativado. O modo de ar externo pode ser utilizado com todos os modos de fluxo de ar. Ao pressionar este botão, o modo de recirculação será desativado.

## Botão de seleção de recirculação de ar

Ao pressionar este botão , uma luz irá se acender indicando que o modo de recirculação está ativado. O ar dentro do veículo será recirculado através do sistema de ventilação do veículo, e não mais pelo sistema de ar externo. Este modo pode ser usado para evitar que o ar externo e odores entrem no veículo, ou ainda para ajudar a aquecer ou resfriar o ar dentro do veículo mais rapidamente.

 **Atenção!** A recirculação reutiliza o ar interno e portanto, não é recomendada durante períodos longos.





 **Nota** O modo de recirculação será desabilitado automaticamente se for selecionado o fluxo de ar para os pés , para desembaçamento do pára-brisa  ou o fluxo de ar para os pés e para o pára-brisa . Ao selecionar um destes modos a seleção de ar externo será automaticamente ativada, e caso o botão de recirculação seja selecionado a luz indicadora irá piscar, mas não entrará em funcionamento.

## Controle de temperatura

O controle de temperatura foi projetado para manter a temperatura desejada no interior do veículo. Para selecionar a temperatura desejada do ar no interior do veículo, gire o controle de temperatura.

## Controle de seleção de fluxo de ar

Gire o controle de fluxo de ar no sentido horário ou anti-horário para alterar o fluxo da seguinte maneira:

	Fluxo de ar é direcionado para os difusores centrais e laterais do painel de instrumentos.
	O ar distribuído nos difusores centrais é um pouco mais frio que o da região dos pés. Esta condição é especialmente utilizada pela manhã quando o sol está aquecendo o interior do veículo na parte superior e a região dos pés continua fria. Ajuste o controle de temperatura para a condição mais confortável a partir da posição central.
	A maior parte do fluxo de ar é direcionado para os defletores do assoalho, e parte do ar direcionado para os difusores dos vidros laterais dianteiros e difusores do pára-brisa.
	Fluxo de ar para desembaçar o pára-brisa, vidros laterais e para a região dos pés.
	Desembaçamento rápido dos vidros onde a maior parte do fluxo de ar é direcionada ao pára-brisa e menor quantidade para os vidros laterais e assoalho.

 **Nota** O controle do fluxo de ar tem posições intermediárias às dos ícones acima. Tais posições são transições entre um estágio e outro.

## Sistema de controle automático do climatizador (se disponível)

O aquecimento, arrefecimento e ventilação podem ser controlados através deste sistema. Quando a operação automática está ativada, permite que o sistema de controle do climatizador controle automaticamente a temperatura interna e o sentido do fluxo de ar.

**AUTO (ventilador automático):** Gire o controle do ventilador para **AUTO**, para que o sistema ajuste automaticamente a velocidade do ventilador, de forma a alcançar a temperatura interna desejada.

**Controle de temperatura:** Selecione a temperatura desejada do ar da cabina.



**Nota** Selecionar o ajuste de temperatura mais frio ou mais quente não faz o sistema aquecer ou esfriar mais rapidamente.

## AUTO (modo de fluxo automático de ar)

Gire o controle de fluxo de ar para **AUTO**, de forma que o sistema controle automaticamente o sentido do fluxo de ar e ajude a alcançar a temperatura desejada do ar interno. O sistema controla automaticamente a entrada de ar para fornecer o ar externo ou ar interno recirculado, necessário para aquecer ou resfriar o compartimento de passageiros mais rapidamente. A luz indicadora no botão de recirculação irá se acender sempre que o sistema for comutado para recirculação.

É possível comutar para ar externo, pressionando-se o botão de ar externo. Entretanto, o modo de recirculação pode ser novamente ativado automaticamente. Em dias frios, caso os modos de fluxo de ar e de ventilador estejam em automático, o sistema inicia na velocidade mais baixa do ventilador, de forma a evitar direcionar o ar frio para dentro do veículo, até que o ar mais quente esteja disponível.

O sistema de controle do climatizador direciona o ar para o piso, mas pode automaticamente comutar os modos à medida que o veículo é aquecido, para manter o ajuste de temperatura selecionado.



**Nota** O período de tempo necessário para aquecer a parte interna do veículo depende da temperatura externa, bem como da temperatura interna do veículo.

## Desembaçador do vidro traseiro

O desembaçador do vidro traseiro utiliza uma grade de aquecimento para remover o embaçamento do vidro traseiro, e funciona quando a ignição está em "ON". Pressione o interruptor  para ativar/desativar o desembaçador do vidro traseiro. Uma luz indicadora no interruptor se acende indicando que o desembaçador do vidro traseiro está ativado. O desembaçador do vidro traseiro irá permanecer ligado durante aproximadamente 10 minutos após o interruptor ser pressionado, exceto se a ignição for girada para a posição ACC ou "LOCK". Caso seja novamente ligado, o desembaçador irá funcionar por um período de aproximadamente cinco minutos antes de ser novamente desligado.



**Nota** O aquecimento (desembaçamento) dos retrovisores externos ocorre sempre que o desembaçamento do vidro traseiro é ligado.

Quando o veículo estiver em alta velocidade, o desembaçador poderá permanecer ligado continuamente.

O desembaçador pode ser desligado, pressionando-se o interruptor  novamente ou quando o veículo for desligado.



**Atenção!** Não passe nenhum objeto pontiagudo no lado interno do vidro traseiro. Caso isto seja feito, a grade de aquecimento poderá ser cortada ou danificada.

## Filtro de pólen / poeira

Este filtro remove substâncias que penetram no interior do veículo provenientes do ar externo e são causadoras de alergias como, por exemplo, poeira, pólen e outras. O filtro deve ser substituído como parte da rotina de manutenção preventiva. Consulte o *Plano de Manutenção Preventiva*, na Seção 13 para verificar quanto aos intervalos de troca do filtro.

## Desempenho do motor/ economia do combustível

O condicionador de ar utiliza a potência do motor do veículo. Uma redução pequena na potência do motor e um aumento pequeno no consumo do combustível será observado quando o condicionador de ar estiver sendo usado. Durante a condução do veículo em velocidades altas, o compressor do condicionador de ar poderá ser desligado durante um período curto para que haja potência total do motor disponível. O sistema é protegido por interruptores de proteção contra cargas anormais e perda de refrigerante. O compressor poderá desligar permanentemente. Neste caso, solicite a inspeção do sistema em uma Concessionária ou Oficina Autorizada Chevrolet.

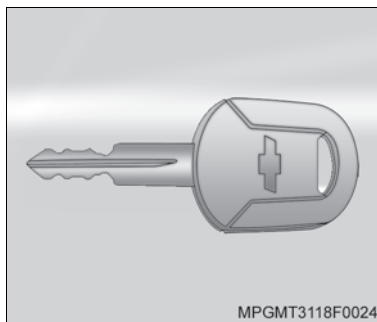

MPGMT3118F0024

## Chave

Esta chave aciona todas as fechaduras e a ignição, exceto o porta-luvas.

## Cópia da chave

A solicitação de uma cópia da chave, só será possível com o código de identificação da mesma, que se encontra no "INFO-CARD" ou na etiqueta da chave reserva.



**Nota** Somente a chave feita na

Concessionária ou Oficina Autorizada Chevrolet garante o funcionamento correto do sistema de imobilização do motor, evitando possíveis despesas e problemas relacionados à segurança e danos ao veículo, além de evitar problemas decorrentes de reclamações em garantia.







MPGMT3118F0025



## Sistema de travamento das portas e alarme antifurto

As funções do controle remoto irão funcionar a uma distância de até 60 m. Entretanto algumas condições podem afetar o desempenho do transmissor como:

- Em dias de chuva a distância de funcionamento do controle remoto poderá ser reduzida. Fique mais próximo do veículo ao acionar o transmissor.
- Outros veículos ou objetos podem estar obstruindo o sinal. Dê alguns passos para a esquerda ou direita e segure o transmissor em uma posição mais alta.
- Bateria do transmissor, consulte "Substituição da bateria", nesta Seção.
- Caso o transmissor ainda não funcione corretamente, consulte uma Concessionária ou Oficina Autorizada Chevrolet.

**Funções do controle remoto**

-  Ao pressionar, trava as portas, tampa traseira e ativa o sistema de alarme.
-  Ao pressionar, destrava as portas e desativa o sistema de alarme.
-  Tecla do localizador de veículo. Ao pressionar a tecla brevemente fará piscar as luzes externas e soar a buzina três vezes. Isto ajuda a localizar o veículo.
-  Partida remota, consulte "Partida remota", nesta Seção.



 **Atenção!** Em condição de emergência, pressione e mantenha pressionada a tecla  durante no mínimo 2 segundos. A buzina irá soar e os indicadores de direção irão piscar. Isto irá continuar até que a tecla  seja pressionada novamente, ou a chave seja inserida no interruptor de ignição e posicionada em "ON".

 **Nota** Caso seja necessária a aquisição de um novo controle remoto, dirija-se a uma Concessionária ou Oficina Autorizada Chevrolet.

 **Nota**

- O sistema de alarme antifurto monitora as portas, tampa do compartimento de cargas, capô do motor e ignição.
- O seu veículo está equipado com um sistema de travamento automático das portas o qual é ativado quando o motor estiver em funcionamento e quando a alavanca da transmissão automática for retirada da posição "P". Ao ser movida de volta para esta posição, as portas serão automaticamente destravadas.

A lâmpada do sistema de alarme antifurto se encontra perto dos comandos do sistema de climatização.

Esta lâmpada se acenderá assim que todas as portas (inclusive capô do motor – para veículos com partida remota) estiverem fechadas e o botão  do controle remoto for acionado. Ela permanecerá acesa por 30 segundos e então passará a piscar lentamente, para indicar que o alarme antifurto está ativado. Se o botão  do controle remoto for pressionado uma segunda vez, o alarme se ativará imediatamente e a lâmpada do sistema de alarme antifurto passará a piscar lentamente.

**Travamento das portas e ativação do alarme antifurto com o controle remoto**

Direcione o controle remoto para o veículo e pressione o botão  (Travar). Ao ser acionado, ocorrem as seguintes funções:

- As luzes de sinalização do veículo piscam uma vez, confirmando o acionamento.
- Travamento das portas e compartimento de cargas.
- Apagam-se as luzes de cortesia.
- Os vidros elétricos são desativados.
- O alarme é ativado após um período de 30 segundos.

 **Nota**

- Pressionando-se rapidamente duas vezes o botão , o alarme será ativado imediatamente.
- Certifique-se de que o teto solar (se equipado) se encontra fechado no momento em que ativar o sistema de travamento central por meio do controle remoto.

### Destramento das portas e desativação do alarme antifurto com o controle remoto (se programado)

Direcione o controle para o veículo e pressione o botão  (Destruvar) uma só vez. Ao ser acionado, ocorrem as seguintes funções:

- As luzes de sinalização do veículo piscam duas vezes, confirmando o acionamento (se programado).
- Os faróis se acendem (se programado).
- O sistema de alarme antifurto é desativado.
- Destramento da porta do motorista, as demais portas permanecem travadas.
- As luzes de cortesia se acendem por 20 segundos ou até que o interruptor de ignição seja ligado.



**Nota** Pressionando rapidamente duas vezes o botão , destrava as demais portas e a tampa traseira.

### Atenção!

- Evite usar muitas chaves no chaveiro.
- Evite manter as chaves de outro veículo com a chave de ignição.
- Não desmonte a chave.
- As chaves de reposição somente podem ser programadas em uma Concessionária ou Oficina Autorizada Chevrolet.
- No máximo 10 chaves podem ser programadas para o veículo.
- Não tente dar a partida usando uma chave que não seja a do veículo.



Agência Nacional de Telecomunicações

0879-08-3199



(01)07898913254114

---



Agência Nacional de Telecomunicações

0879-08-3199



(01)07898913254077



**Nota** Este equipamento opera em caráter secundário, isto é, não tem direito a proteção contra interferência prejudicial, mesmo de estações do mesmo tipo, e não pode causar interferência a sistemas operando em caráter primário.

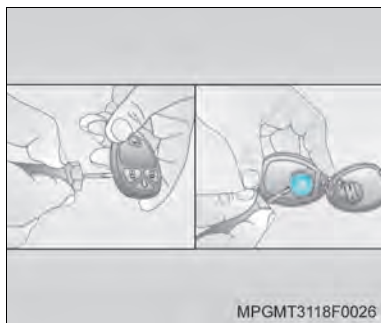

### Substituição da bateria do controle remoto

Substitua a bateria tão logo o raio de atuação do controle remoto comece a ficar reduzido.

#### ⚠ Atenção!

- Ao substituir a bateria, tenha cuidado para não tocar em nenhum circuito. A energia estática de seu corpo transferida para estas superfícies pode danificar o transmissor.
  - Não utilize nenhum objeto metálico para remover a bateria de seu alojamento.
1. Separe as metades do transmissor utilizando um objeto plano e fino, inserido na ranhura existente na lateral.
  2. Remova a bateria antiga de seu alojamento.

3. Instale a nova bateria, com o lado positivo voltado para baixo.
4. Fixe novamente as duas metades do controle remoto.

 **Nota** A bateria utilizada no controle remoto é do tipo CR2032 de 3V.



### Travamento/destravamento das portas pelo interior do veículo

As portas do veículo podem ser travadas ou destravadas através do interruptor no console da porta do motorista.

**Para travar:** Pressione o interruptor do lado do símbolo , todas as portas irão travar.

**Para destravar:** Pressione o interruptor do lado do símbolo , todas as portas irão destravar.



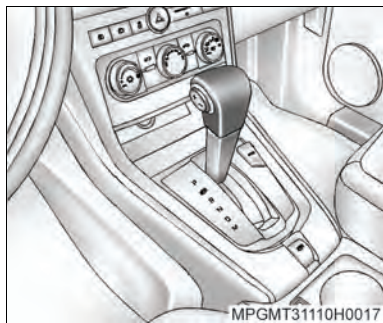

### Travamento automático das portas

As portas do veículo podem ser programadas para travar quando a alavanca de mudanças for movida da posição **P** (PARK). Caso algum passageiro necessite entrar ou sair do veículo após as portas serem travadas, coloque a alavanca de mudanças na posição **PARK** (**P**), ou destrave as portas através do interruptor de travamento central na porta do motorista, ou levante o pino de travamento manualmente em cada porta.

### Destravamento automático das portas

As portas serão automaticamente destravadas quando a alavanca de mudanças for movida para a posição **PARK** (**P**).

 **Nota** As programações das funções de "Travamento automático das portas" e "Destravamento automático das portas" podem ser alteradas através da programação do computador de bordo. Consulte "Personalização do veículo no computador de bordo", nesta Seção.

### Proteção contra travamento

Ao pressionar o interruptor de trava elétrica da porta com a chave na ignição e a porta do motorista aberta, todas as portas serão travadas e a porta do motorista é destravada.

O dispositivo de proteção contra travamento pode ser cancelado, mantendo o lado direito do interruptor da trava elétrica da porta pressionado durante 4 segundos, enquanto a porta do motorista está aberta.

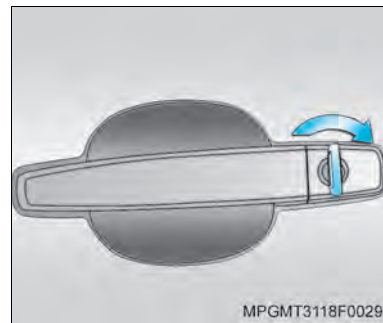

### Travamento das portas com a chave

Gire a chave na fechadura da porta do motorista no sentido horário, a seguir retorne-a à posição vertical e remova a chave. Todas as portas serão travadas, o alarme antifurto será armado num período de aproximadamente 30 segundos.

 **Nota** Girando a chave uma segunda vez sem removê-la da fechadura, irá armar o alarme imediatamente.

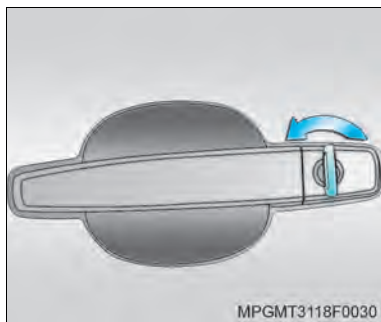

### Destravar as portas com a chave

Gire a chave na fechadura da porta do motorista no sentido anti-horário, a seguir retorne-a à posição vertical. O alarme anti-furto será desativado e a porta do motorista destravar. Gire novamente no sentido anti-horário para destravar as demais portas e remova a chave.



**Nota** O destravamento das demais portas só ocorrerá se a chave for girada duas vezes seguidas num período de até cinco segundos.

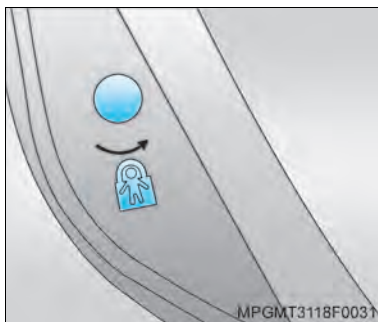

### Trava de segurança para crianças

O travamento de segurança para crianças evita que as portas traseiras sejam abertas acidentalmente por crianças pequenas no veículo. As travas são montadas na extremidade traseira das portas, e são acessíveis quando a porta estiver aberta. Para evitar que as portas sejam abertas por dentro, use a chave de ignição para girar o dispositivo no sentido indicado de maneira que o rasgo fique na horizontal e para destravar, faça a operação inversa.



**Atenção!** Por medida de segurança, verifique sempre se a trava está funcionando corretamente após o ajuste, tentando abrir a porta pelo interior do veículo.

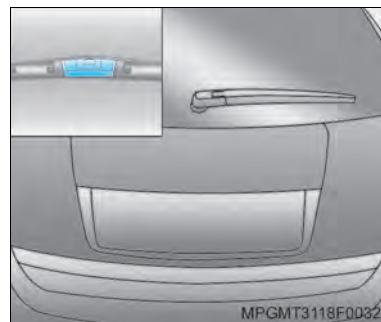

### Abertura e fechamento da tampa do compartimento de cargas

A trava do compartimento de cargas funciona em conjunto com as travas das portas dos passageiros. Para destravá-la através do controle remoto, pressione duas vezes o botão , ou através da fechadura da porta do motorista, girando a chave duas vezes no sentido anti-horário.

#### Para abrir:

Pressione o interruptor de abertura e levante a tampa.

#### Para fechar:

Abaixe a tampa e feche-a normalmente.

**⚠ Atenção!** Ao fechar a tampa do compartimento de cargas, cuidado para não acionar o interruptor de abertura, pois dessa forma não ocorrerá o travamento.

**📄 Nota** Não é possível a abertura do compartimento de cargas externamente, caso a bateria esteja descarregada.

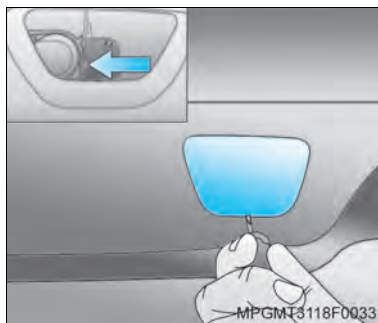

### Abertura de emergência da tampa do compartimento de cargas

Execute as seguintes operações:

- Destrave e recline o encosto do banco traseiro para ter acesso ao compartimento de cargas.
- Pelo interior do compartimento de cargas, utilizando uma chave de fenda adequada, remova o tampão de acesso à fechadura localizado no painel de acabamento da tampa.
- Localize o liame da trava da fechadura e empurre-o utilizando a chave de fenda, destravando a tampa.

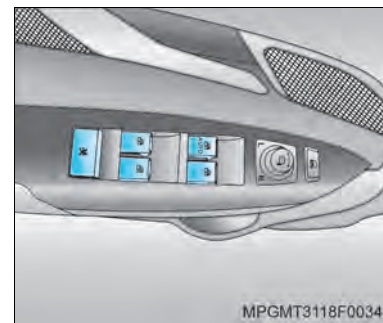

### Vidros das portas

#### Acionamento elétrico

Este sistema é comandado por interruptores posicionados no console da porta do motorista que controla todos os vidros e por interruptores individuais em cada porta.

Os interruptores estarão operacionais quando a chave de ignição estiver na posição "ON" ou ACC. Para subir o vidro, puxe o interruptor para cima; para abaixar, empurre o interruptor para baixo.

#### Abertura automática do vidro da porta do motorista

Mantenha o interruptor pressionado por um breve instante; para interromper a abertura automática, puxe o interruptor.

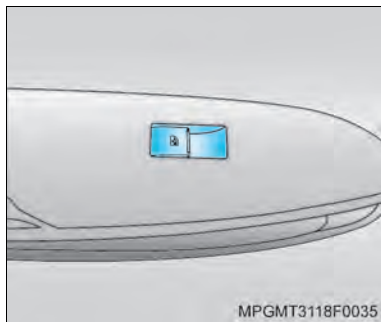

### Abertura dos vidros elétricos das portas traseiras

Os vidros traseiros também podem ser acionados através de interruptores individuais posicionados nas portas traseiras. Para levantar o vidro, puxe o interruptor para cima; para abaixar, empurre o interruptor para baixo.

### Temporizador dos vidros elétricos

Os vidros podem ser acionados durante aproximadamente 10 minutos após desligar a chave de ignição, desde que nenhuma porta seja aberta. A partir do momento que uma porta for aberta, os vidros somente poderão ser acionados se a ignição for ligada novamente.

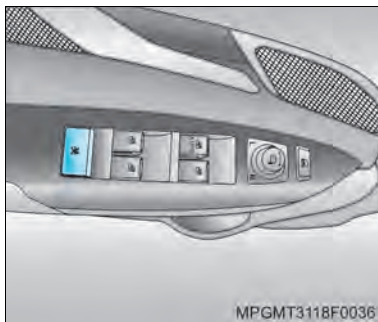

### Desativação dos vidros traseiros

Os interruptores das portas traseiras poderão ser desativados/ativados, pressionando-se o interruptor  do sistema de segurança infantil no console da porta do motorista. Os interruptores do vidro traseiro estarão desativados quando o interruptor estiver abaixado.

### ⚠ Atenção!

- Ao acionar os comandos elétricos dos vidros existe o perigo de ferimentos, particularmente em crianças. Partes do corpo humano ou objetos poderão ficar presos entre o vidro e a porta na ocasião do fechamento.
- Tenha certeza de que todos os ocupantes do veículo saibam como se operam os vidros corretamente.
- Feche os vidros somente depois de ter certeza que não existe nenhum objeto impedindo o fechamento.
- Antes de sair do veículo, remova a chave de ignição.

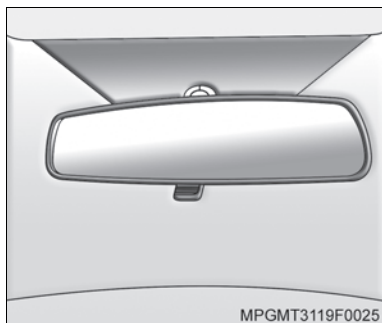

## Espelhos retrovisores

### Espelho retrovisor interno

O ajuste de posição do espelho retrovisor interno é feito manualmente.

Se o veículo estiver equipado com câmera de visão traseira, a imagem da câmera será mostrada no lado esquerdo do espelho retrovisor interno, enquanto a mesma estiver em funcionamento. Consulte a seção 10 deste manual, para mais informações.

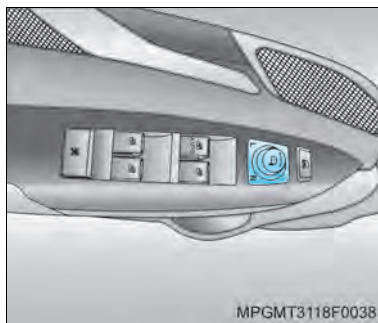

### Espelhos retrovisores externos com ajuste elétrico

Os espelhos retrovisores externos de acionamento elétrico são ajustáveis por meio de um interruptor localizado no console da porta do motorista. Girando o interruptor, selecionam-se os lados **L** (espelho retrovisor do lado esquerdo) ou **R** (espelho retrovisor do lado direito), dessa forma o espelho retrovisor selecionado pode ser ajustado através do interruptor de quatro posições.



**Nota** O aquecimento (desembaçamento) dos retrovisores externos (se disponível) ocorre sempre que o desembaçamento do vidro traseiro é ligado.



**Nota** Ao deixar o interruptor de seleção de lado na posição central evita-se a desregulagem acidental dos espelhos, pois nesta posição o interruptor de ajuste permanece inoperante.



**Atenção!** O espelho no lado direito é convexo para permitir visibilidade mais ampla. Os objetos neste espelho estão mais próximos do que aparentam.



## Transmissão automática

A alavanca seletora de marchas da transmissão automática pode ser colocada em cinco posições:

**P** = Estacionamento

**R** = Marcha à ré

**N** = Neutro

**D** = Marchas à frente (de 1ª a 6ª marcha)

**M** = Seleção manual

### Nota

- Os veículos FWD (Front Wheel Drive), possui apenas tração nas rodas dianteiras.
- Os veículos AWD (All Wheel Drive), possui tração nas quatro rodas, sendo que a tração nas rodas traseiras é controlada automaticamente, consulte "Sistema de tração nas quatro rodas (AWD) nesta seção.
- Para mudar a alavanca da posição "P", ligue a chave de ignição, pressione o pedal do freio e pressione o botão na manopla.
- O veículo somente permitirá a partida do motor se a alavanca estiver na posição "P" ou "N".



## Indicador de posição da alavanca de marcha

Quando a alavanca seletora de marchas for mudada de posição, a indicação da marcha selecionada será apresentada no visor central do painel de instrumentos. As marchas apresentadas são:

**"P R N D 1, 2, 3, 4, 5, 6".**

### Posições da alavanca seletora:

'P' (Estacionamento)

Tem a finalidade de travar o movimento do veículo.

 **Nota** Esta posição só deve ser aplicada após a parada total do veículo e o acionamento do freio de estacionamento. É a posição recomendada para dar partida ao motor.

**'R'** (*Marcha à ré*)

Nesta posição não é possível dar partida ao motor. As luzes de ré se acenderão quando a posição **'R'** for selecionada. Após a operação em ré, antes de selecionar outra marcha, certifique-se de que o veículo esteja totalmente parado. Após selecionar **'R'**, aguarde um instante antes de acelerar, para que a transmissão acople a ré.



**Atenção!** Jamais selecione **'R'** antes que o veículo esteja totalmente parado.

**'N'** (*Neutro*)

Esta posição permite dar partida ao motor. Não deve ser usada com o veículo em movimento, estando o motor funcionando ou não. Excepcionalmente, pode ser usada para dar partida ao motor com o veículo em movimento, quando o motor "morrer". Pode ser aplicada nas paradas em congestionamentos, em conjunto com os freios.



**Nota** Esta é a posição obrigatória no caso de posicionamento para o reboque do veículo. Consulte instruções sobre "*Reboque do veículo*", na Seção 9.



**Nota** Mudar a alavanca da transmissão de **'P'** para **'N'** com o motor funcionando em alta rotação, pode danificar a transmissão. As reparações poderão não ser cobertas pela garantia do veículo. Certifique-se de que o motor não esteja funcionando em alta rotação ao engatar a marcha do veículo.

**'D'** (*Marchas à frente*): (de 1ª a 6ª marcha)

Nesta posição não é possível dar partida ao motor. Esta posição deve ser mais efetiva para condução normal ou em rodovias. A posição **'D'** proporciona eficiência máxima do combustível, uma vez que a transmissão poderá selecionar a marcha correta, 1 a 6, conforme as condições de carga e condução.

Após selecionar **'D'**, a partir de **'P'** ou **'N'**, aguarde um instante antes de acelerar, para que a transmissão acople a marcha para frente.

**Seleção manual**

Mova a alavanca seletora para a posição **'M'** para selecionar o "*Modo Seleção Manual*".

A mudança de marchas é feita através do interruptor localizado na lateral esquerda da alavanca de mudança de marchas da seguinte maneira:

- Para marcha ascendente, pressione brevemente o botão para frente (+) e solte.
- Para marcha descendente, pressione brevemente o botão para trás (-) e solte.



**Nota** Para maiores informações e condução do veículo utilizando esta seleção, consulte "*Modo Seleção Manual*", nesta Seção.

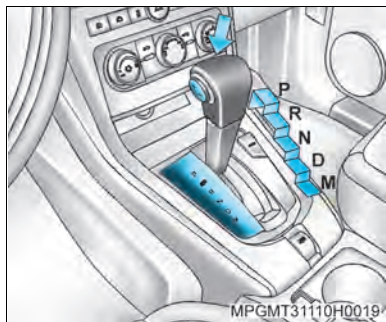

### Mudanças de posição da alavanca seletora de marchas

- Para mover a alavanca da posição 'P', pressione o pedal do freio e aperte o botão de destravamento (seta) localizado na parte dianteira da manopla.
- Para as posições 'P', 'R', aperte o botão de destravamento (seta) localizado na parte dianteira da manopla antes de mover a alavanca.
- Para as posições de 'R' para 'N' e 'D', mova simplesmente a alavanca.
- Para as posições de 'D' para 'R' ou 'P', aperte o botão de destravamento na manopla antes de mover a alavanca.

**Atenção!** A chave não poderá ser removida da ignição, exceto se a alavanca seletora estiver posicionada em *Park* (P).

### Movimentação do veículo com transmissão automática

**Nota** Nunca acione os pedais do freio e do acelerador ao mesmo tempo.

1. Com a alavanca seletora de marchas na posição 'P', dê partida ao motor.

**Atenção!** Após a partida do motor, pressione o pedal do freio para evitar que o veículo comece a se mover.

2. Mantendo-se o pedal do freio pressionado, coloque a alavanca seletora de marchas em uma das seguintes posições, conforme a necessidade: 'R', 'N', 'D' ou 'M' (*Modo de Seleção Manual*).
3. Solte o freio de estacionamento e mantenha o pedal do freio pressionado.
4. Solte o pedal do freio lentamente, o veículo entrará em movimento. Pise no pedal do acelerador progressivamente para atingir a velocidade desejada.

### Modos de funcionamento da transmissão automática

A transmissão automática funciona em quatro modos de operação: '*Normal*', '*Cruise*' (*Cruzeiro*), '*Seleção Manual*' (*Seleção de marchas manual*) e '*Modo ECO*' (*Econômico*).

**Normal (D):** Esta é a posição normal de condução da transmissão automática. Ela proporciona economia de combustível para o veículo.

Caso seja necessária mais potência durante uma ultrapassagem, proceda como a seguir:

- A uma velocidade inferior a 55 km/h, pressione o pedal do acelerador até a metade de seu curso.
- A uma velocidade de aproximadamente 55 km/h, pressione completamente o pedal do acelerador.

**'Cruise':** Este modo é ativado quando o controle de velocidade de cruzeiro está controlando a velocidade do veículo, consulte "*Controle de velocidade de cruzeiro*", nesta Seção. A transmissão automática cancela o modo '*Normal*' e passa a operar no modo '*Cruise*' proporcionando uma melhor dirigibilidade.

**'Modo de Seleção Manual':** Neste modo, o veículo pode ser conduzido de forma esportiva, utilizando mais efetivamente o freio-motor e a aceleração, consulte "*Modo de Seleção Manual*", nesta Seção.



### Modo ECO (Econômico)

Quando acionado, o modo de economia de combustível pode melhorar a economia de combustível do veículo.

Pressione o botão ECO próximo da alavanca de mudança para acionar o modo de economia de combustível. Quando o modo for ativado, a lâmpada ECO no conjunto dos instrumentos do painel irá acender.

Para mais informações sobre o modo ECO, consulte "Modo ECO (econômico)", nesta Seção.

### Modo de seleção manual

O modo de seleção manual permite que o motorista selecione as marchas manualmente, para que o veículo possa ser dirigido de forma esportiva. Para selecionar o modo de seleção manual, mova a alavanca de mudanças para 'M'. Enquanto estiver conduzindo o veículo em modo de seleção manual, a transmissão irá executar as trocas de marchas a partir da primeira marcha até a marcha selecionada.

A marcha selecionada (1, 2, 3, 4, 5 ou 6) será indicada no visor do painel de instrumentos.

Quando o veículo estiver parando, no modo manual, a transmissão irá automaticamente passar para a primeira marcha, não sendo mostrada, no painel de instrumentos, a marcha real, e sim, a última marcha selecionada.

Para mudar para marcha mais alta, pressione brevemente o botão para frente (+) e solte.

Para mudar para marcha mais baixa, pressione brevemente o botão para trás (-) e solte. No modo de mudança manual, todas as seis marchas à frente podem ser selecionadas.

Enquanto estiver utilizando o dispositivo modo de seleção manual, o sistema terá um funcionamento similar ao da transmissão manual.

Este dispositivo poderá ser utilizado ao dirigir no modo esportivo ou ao dirigir em estradas montanhosas para manter a marcha por mais tempo, ou para reduzir para obter mais potência, ou freio-motor.



#### Nota

- Caso o interruptor de mudanças não seja acionado, a transmissão não será automaticamente passada para a próxima marcha mais alta.
- A transmissão não irá permitir a mudança para a próxima marcha mais baixa, caso a velocidade do veículo seja muito alta.
- A transmissão não passará para marcha mais alta se a velocidade do veículo estiver excessivamente baixa para a marcha selecionada.

 **Atenção!**

- No 'Modo Seleção Manual' as marchas não mudam automaticamente para uma marcha acima da selecionada, mesmo que a rotação esteja próximo da rotação de corte. Neste caso, o sistema de injeção limita a rotação do motor evitando danos. O sistema só mudará de marchas se o condutor acionar o interruptor de mudanças.
- Recomenda-se cautela nas ultrapassagens ou manobras onde o motor seja severamente exigido.
- A marcha selecionada deve sempre ser compatível com a velocidade do veículo.

**Modo economia de combustível**

O veículo possui o modo de economia de combustível (ECO). Quando ativado, o (ECO) pode melhorar a economia de combustível do veículo.

Pressione o botão ECO próximo da alavanca de mudança para ativar o modo de economia de combustível. Quando o modo for ativado, a lâmpada ECO no conjunto dos instrumentos do painel acenderá. Pressionar o botão uma segunda vez desativará o modo de economia de combustível.

Quando o modo de economia de combustível estiver ativo:

- A transmissão adiantará as mudanças para marcha mais alta, e atrasará as mudanças para marcha mais baixa.
- O conversor de torque será bloqueado adiantadamente e permanecerá ativado por mais tempo.
- O pedal do acelerador ficará menos sensível.
- Os módulos do veículo irão bloquear o combustível para o motor mais severamente na condição de desaceleração.

Não use o modo de economia de combustível durante as operações de rebocamento.

**Travamento causado por torque**

Caso o veículo esteja estacionado em uma subida, e não seja engatada a posição 'P' corretamente, o peso do veículo poderá forçar excessivamente a catraca de estacionamento na transmissão.

Poderá ficar difícil mover a alavanca de mudanças de 'P' para outra posição. Isto é denominado "*Travamento causado por torque*". Para evitar o travamento por torque, aplique o freio de estacionamento e a seguir, mude para a posição 'P' corretamente antes de sair do veículo.

Quando estiver prestes a iniciar a condução do veículo, mova a alavanca de mudanças de 'P' para outra posição, antes de liberar o freio de estacionamento.

Caso ocorra o "*Travamento causado por torque*", poderá ser necessário movimentar o veículo um pouco para retirar a pressão da catraca de estacionamento na transmissão, de maneira que a alavanca de mudanças possa ser movida de 'P' para outra posição.

## Direção hidráulica

Nos veículos equipados com sistema de direção hidráulica, caso o auxílio hidráulico seja perdido em virtude de parada do motor ou em virtude do sistema da direção hidráulica não estar funcionando, é possível mover o volante de direção, mas será necessário muito mais esforço.

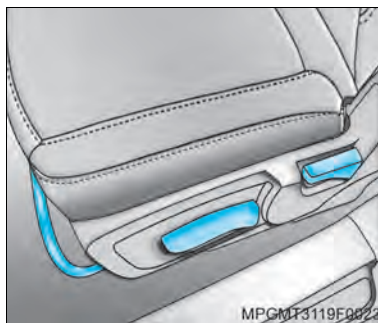

## Bancos

### Regulagem do assento do banco do motorista com ajuste manual

#### Ajuste para frente e para trás:

Para regular o banco no sentido longitudinal, levante a alça localizada na parte dianteira inferior do assento e mova o banco para frente ou para trás. Ao atingir a posição desejada, solte a alça fixando o banco.

#### Regulagem da posição da altura do assento do banco do motorista:

Para elevar o assento, puxe a alavanca de regulagem, situada na parte lateral dianteira do assento. Para abaixar o assento, empurre a alavanca.

#### Ajuste do encosto do banco:

Para regular o encosto do banco, incline-se um pouco para frente e levante a alavanca situada na parte lateral traseira do assento. Com cuidado, ajuste o encosto até a posição desejada. Libere a alavanca e certifique-se de que o encosto está travado na posição.

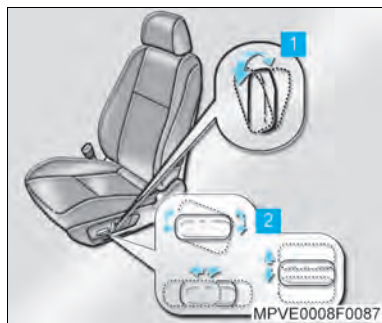

### Regulagem do assento do banco do motorista com ajuste elétrico (se disponível)

#### Ajuste de altura:

Mova o interruptor 2 totalmente para cima ou para baixo para o ajuste de altura do assento.

#### Ajuste da inclinação:

Para ajustar o ângulo de inclinação do assento/encosto, mova para cima a parte dianteira do interruptor 2 para levantar a frente do assento. Da mesma forma, incline para baixo a parte traseira do interruptor para abaixar a parte traseira do assento. Ao ajustar o ângulo de inclinação do assento, o encosto também se moverá em um movimento sincronizado.

#### Ajuste para frente e para trás:

- Mova o interruptor 2 dianteiro totalmente para a frente ou para trás, conforme desejado. O banco moverá na direção do movimento do interruptor.

#### Ajuste do encosto do banco:

- Incline o interruptor 1 para regular o ângulo do encosto do banco. O encosto moverá no sentido em que o interruptor for inclinado.

**Atenção!** Nunca regule a posição do assento do motorista enquanto estiver dirigindo. O deslocamento do banco pode causar a perda de controle do veículo.

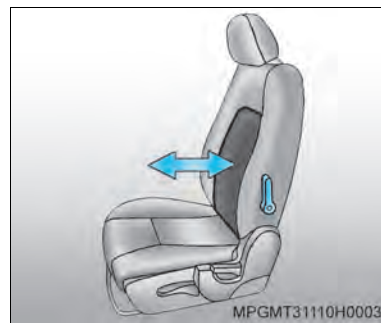

### Regulagem do apoio lombar

Mova a alavanca para frente ou para trás até atingir a posição mais adequada. Ajuste o apoio lombar de acordo com as suas necessidades.

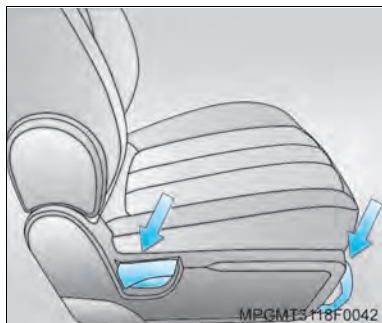

### Regulagem do assento do banco do passageiro

#### Ajuste para frente e para trás:

Para regular o banco no sentido longitudinal, levante a alça localizada na parte dianteira inferior do assento e mova o banco para frente ou para trás. Ao atingir a posição desejada, solte a alça fixando o banco.

#### Ajuste do encosto do banco:

Para regular o encosto do banco, incline-se um pouco para frente e levante a alavanca situada na parte externa do assento. Com cuidado, ajuste o encosto até a posição desejada. Libere a alavanca e certifique-se de que o encosto está travado na posição.

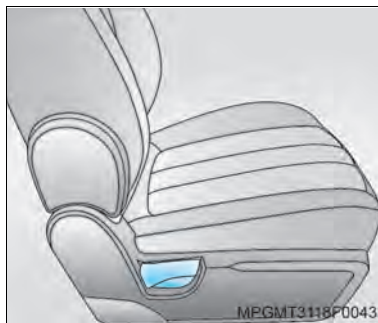

### Reclinação do encosto do banco do passageiro

O encosto do banco do passageiro pode ser completamente reclinado na posição horizontal.

**⚠️ Atenção!** Caso o encosto do banco seja escamoteado para frente para transportar objetos longos. Certifique-se de colocá-lo fora do alcance do "Air bag". Em caso de colisão, o "Air bag" poderá forçar o objeto contra uma pessoa. Isto poderá resultar em ferimentos graves.

### Para escamotear o encosto do banco:

1. Abaixee o encosto de cabeça completamente.
2. Levante a alça localizada na parte dianteira inferior do assento e mova o banco totalmente para trás. Tente mover o banco para frente e para trás para certificar-se de que o banco esteja travado no local.
3. Levante completamente a alavanca situada na parte externa do assento, e dobre o encosto do banco para frente.

**⚠️ Atenção!** O encosto se dobra rapidamente, e automaticamente, quando a alavanca é levantada e mantida dessa maneira até o completo rebatimento do encosto.

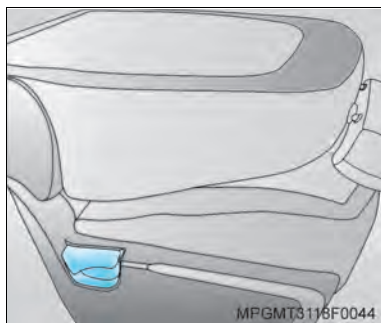

#### Para levantar o encosto do banco:

1. Levante completamente a alavanca na parte externa do assento e levante o encosto do banco.
2. Posicione o encosto do banco na posição desejada e libere a alavanca de ajuste.

**⚠️ Atenção!** Empurre e puxe o encosto do banco para certificar-se de que esteja travado na posição desejada.

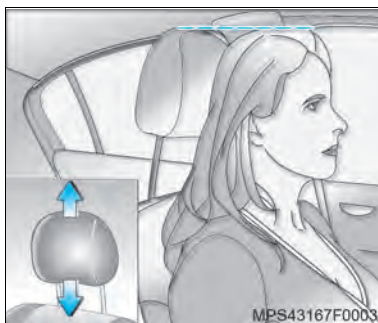

#### Encostos de cabeça

**⚠️ Atenção!** Os encostos de cabeça são dispositivos de segurança. Dirija sempre com os mesmos corretamente ajustados. A parte superior do encosto de cabeça deve ficar sempre junto à cabeça, alinhada com o topo da mesma, nunca ao nível do pescoço.

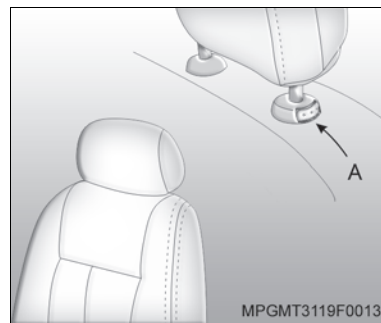

#### Ajuste do encosto de cabeça

Para subir o encosto de cabeça, puxe-o para cima. Para abaixar, pressione a trava (A) na guia do encosto e empurre o encosto para baixo.

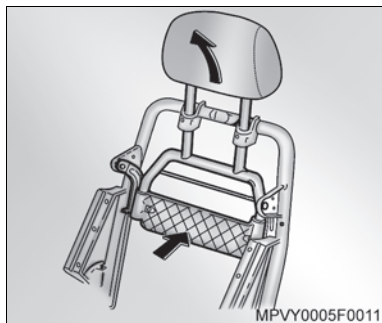

### Encosto de cabeça ativo

Os bancos dianteiros dispõem de encostos de cabeça ativos. Este sistema visa a proteção da cabeça e do pescoço dos ocupantes. Equipada com uma articulação, a estrutura do encosto de cabeça ativo juntamente com o encosto, move-se na direção do ocupante, suportando e limitando o movimento da cabeça para trás, reduzindo o risco de ferimentos.

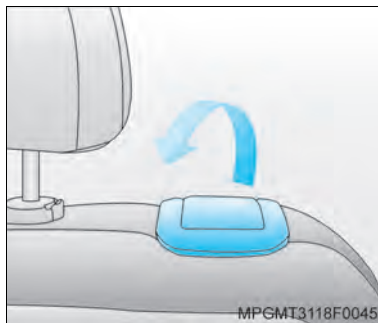

### Regulagem dos encostos do banco traseiro (bipartido)

Os encostos do banco traseiro bipartido são divididos em 1/3 e 2/3 e podem ser reclinados, independentemente em três posições.

#### ⚠ Atenção!

- Ao movimentar o encosto do banco traseiro, certifique-se de travá-lo na posição desejada, para que o mesmo não se movimente para frente em caso de frenagem súbita ou colisão. Sempre empurre e puxe o encosto do banco para certificar-se de que esteja travado.
- Após levantar o encosto do banco traseiro, sempre se certifique de que os cintos de segurança estejam corretamente encaminhados e fixados, bem como não estejam torcidos.

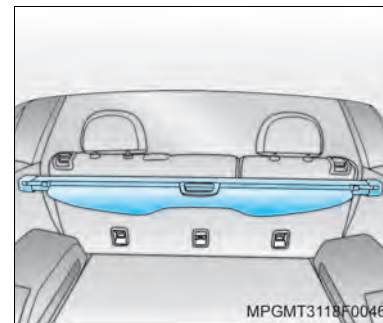

### Para reclinarem o encosto do banco:

1. Desafivele todos os três cintos de segurança e posicione o encosto do banco traseiro na posição vertical.
2. Abaixe os encostos de cabeça completamente.
3. Levante a alavanca localizada na parte superior do encosto do banco para liberá-lo, em seguida recliná-lo para frente.



#### Nota

Para reclinarem o encosto do banco traseiro na 3ª posição (mais reclinada), é necessária a remoção da cobertura do compartimento de cargas.

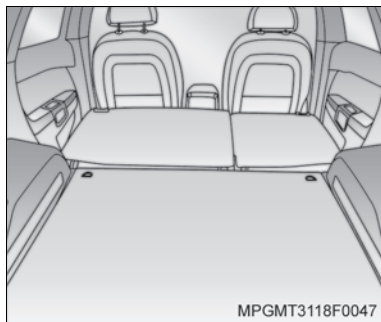

### Rebatimento do encosto do banco traseiro (bipartido)



**Nota** Rebatir o banco traseiro com os cintos de segurança afivelados pode danificar o banco ou os cintos de segurança. Sempre desafivela os cintos de segurança e retorne-os à posição de repouso antes de reclinar o banco traseiro.

1. Desafivela os três cintos de segurança e posicione o encosto do banco traseiro na posição vertical.
2. Levante a alavanca localizada na parte superior do encosto do banco para liberá-lo, em seguida recline-o para frente.

### Porta-malas

#### Iluminação

A luz se acende ao abrir a tampa do porta-malas.

#### Ao carregar o veículo

- Objetos pesados no porta-malas devem ser colocados o mais à frente possível sobre o encosto do banco traseiro, caso esteja escamoteado, ou atrás do encosto, caso não esteja escamoteado. Se os objetos forem empilhados, coloque os objetos mais pesados embaixo dos mais leves.
  - Objetos soltos no porta-malas podem ser jogados para frente pela força da gravidade quando o veículo estiver em alta velocidade.
  - Objetos mais pesados embaixo dos mais leves. Objetos soltos no porta-malas podem ser jogados para frente ou para trás quando o veículo for freado ou acelerado bruscamente.
  - A carga não deve ficar acima da extremidade superior do encosto do banco traseiro, ou acima da extremidade superior do encosto do banco dianteiro, se os encostos do banco traseiro forem escamoteados.
  - Nenhum objeto deve ser colocado de maneira que prejudique a visibilidade do vidro traseiro ou do painel de instrumentos. Eles refletem no vidro, bloqueiam a visibilidade do espelho retrovisor e irão ser atirados no veículo em caso de frenagem brusca.
- Objetos volumosos não devem ser transportados com a tampa do porta-malas aberta, pois os gases de escape irão entrar no veículo. Além disso, a placa de licença do veículo apenas será claramente identificada com a tampa do porta-malas fechada.
  - Dirigir com carga sobre o bagageiro do teto do veículo aumenta a sensibilidade do veículo para vento cruzado, tendo um efeito prejudicial ao manuseio do veículo devido ao centro mais alto da gravidade.



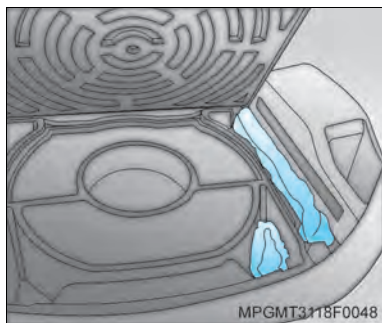

### Redes do porta-malas (se disponível)

Dois tipos de redes podem ser utilizadas para auxílio na acomodação de bagagens: rede do assoalho do porta-malas e rede divisória do porta-malas. Têm a finalidade de prender objetos no porta-malas, evitando a movimentação dos mesmos em arrancadas, frenagens ou em curvas, evitando assim danos no interior do porta-malas e aos objetos. Quando disponíveis, as redes estão posicionadas em um compartimento sob o assoalho do porta-malas. Para acessá-las, solte as travas de retenção e levante o assoalho.

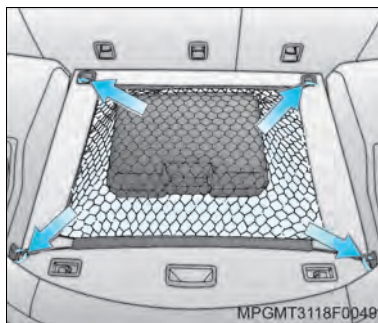

### Rede do assoalho do porta-malas (se disponível)

A rede do assoalho serve para fixar pequenos objetos no assoalho, evitando sua movimentação quando o veículo estiver em movimento. Quatro ganchos estão disponíveis no compartimento do porta-malas para fixação da rede do assoalho, sendo dois na parte dianteira e dois nas laterais traseiras. Coloque o objeto no assoalho e fixe a rede sobre o objeto.

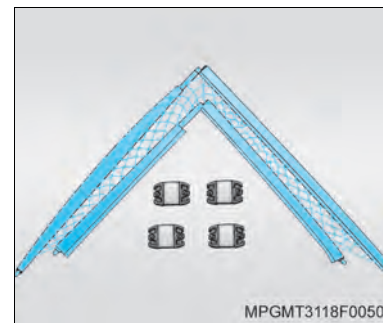

### Rede divisória do porta-malas (se disponível)

A rede divisória do porta-malas serve para limitar um espaço no compartimento evitando que objetos ou bagagens fiquem soltos, proporcionando uma melhor acomodação dos mesmos.

**A rede divisória é composta de:**

- Uma rede com duas hastes desarmáveis.
- Quatro suportes de ancoragem.



MPGMT3118F0051

Destrave o suporte de ancoragem, puxando a lingueta metálica.

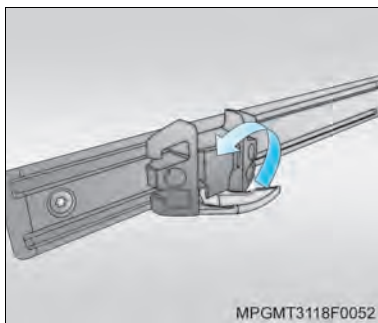

MPGMT3118F0052

No compartimento do porta-malas existem quatro trilhos, sendo dois na lateral esquerda e dois na lateral direita.

- Posicione o suporte de ancoragem em um dos trilhos localizados na lateral do porta-malas de acordo com o espaço a ser utilizado para acomodação do objeto.
- Repita este procedimento para os demais suportes.

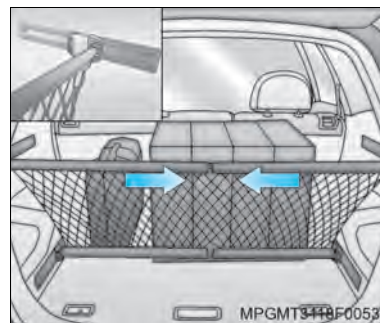

MPGMT3118F0053

Monte a rede divisória, encaixando suas respectivas hastes.

- Posicione a extremidade da haste mais comprida no suporte de ancoragem do trilho superior, em um dos lados.
- Posicione a outra extremidade da haste superior no suporte de ancoragem encolhendo a haste, e encaixe no suporte de ancoragem.
- Repita o procedimento para a haste inferior.
- Para remover a rede divisória, execute a operação inversa da instalação.



## Programa eletrônico de estabilidade

O *StabiliTrak*® é um dispositivo avançado que atua junto com o sistema de freio antibloqueante (ABS) do veículo e inclui o sistema de controle de tração. Quando necessário, o sistema *StabiliTrak*® melhora a estabilidade da condução em qualquer condição de condução. O sistema *StabiliTrak*® ajuda a manter a estabilidade do veículo intervindo quando o nível de aderência do veículo é excedido (como em uma mudança de pista, patinação ou condições inesperadas da pista). O sistema *StabiliTrak*® processa as informações recebidas dos diversos sensores do veículo e pode intervir alterando a potência do motor e/ou frenagem em rodas específicas, conforme necessário. Isto poderá melhorar o controle direcional do veículo e a potência em pistas molhadas ou escorregadias.

A luz indicadora  do sistema está no painel de instrumentos, e irá piscar quando o sistema *StabiliTrak*® estiver auxiliando o veículo a manter a estabilidade.

Caso o sistema não seja ligado ou não seja ativado, esta luz ficará constantemente acesa. Se a luz  permanecer constantemente acesa, o sistema não irá auxiliar o motorista a manter o controle do veículo.



O sistema *StabiliTrak*® será ativado sempre que for dada a partida no motor, auxiliando o motorista no controle do veículo, especialmente em pista escorregadia.

### Ativação



Quando o sistema *StabiliTrak*® estiver contribuindo para a estabilidade do veículo, a luz  irá se acender no painel de instrumentos. Isto é um lembrete para você adequar a velocidade do veículo às condições da pista. A luz permanecerá acesa enquanto a assistência for mantida.

Caso o veículo esteja no modo de controle de velocidade de cruzeiro, quando o sistema começar a auxiliar o motorista a manter o controle do veículo, a luz  irá piscar e o controle de velocidade de cruzeiro será automaticamente desativado. Quando as condições da estrada permitir que seja utilizado o sistema de controle de velocidade de cruzeiro novamente, será possível reativar o sistema.

### Desativação

A tecla  está localizada no painel central. O Sistema de Controle de Tração pode ser desativado ou novamente ativado, pressionando-se a tecla .

Para desabilitar o controle de tração e o sistema *StabiliTrak*®, pressione e mantenha pressionado o botão por um curto período de tempo.

Quando o sistema *StabiliTrak*® é desativado, as luzes indicadoras  e  ficarão constantemente acesas para avisar o motorista que, tanto o controle de tração como o sistema *StabiliTrak*® estão desativados. É recomendável manter o sistema ligado durante condições normais de condução, mas poderá ser necessário desativar o sistema caso o veículo esteja atolado.

**⚠ Atenção!** Não permita que este dispositivo especial de segurança o leve à tentação de assumir riscos na condução. A segurança no trânsito somente poderá ser obtida através da condução responsável. Sempre ajuste o veículo às condições da pista e do trânsito. Sempre mantenha as distâncias recomendadas em relação ao veículo que estiver à frente.

### Indicação de falha

O sistema *StabiliTrak*® pode também ser automaticamente desativado, caso seja determinado que existe um problema relacionado ao sistema. A luz indicadora  ficará constantemente acesa para avisar o motorista que o sistema *StabiliTrak*® está desativado e necessita ser reparado. Caso o problema não seja solucionado por si mesmo após uma nova partida do motor, procure uma Concessionária ou Oficina Autorizada Chevrolet.

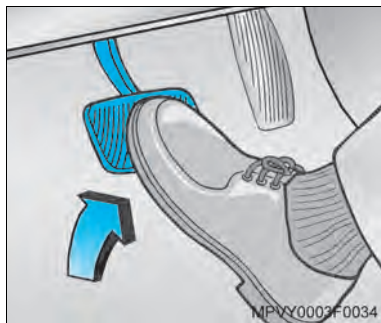

## Freio de serviço

Ao pressionar o pedal do freio, as luzes de freio nas lanternas e a luz de freio elevada se acendem.

### ⚠ Atenção!

- Aplique o pedal do freio com suavidade e progressivamente. Aplicações violentas no pedal do freio poderão provocar derrapagens, além de excessivo desgaste nos pneus.
- Esteja sempre atento às luzes indicadoras de falhas nos sistemas de freios.
- Não dirija com o motor desligado, o servofreio não atuará, sendo necessário maior pressão para acionar os freios.

- Se o motor deixar de funcionar, com o veículo em movimento, freie normalmente, acionando constantemente o pedal do freio, sem bombeá-lo; caso contrário, o vácuo do servofreio se esgotará, deixando de haver auxílio na aplicação do freio e, conseqüentemente o pedal do freio ficará mais duro e as distâncias de frenagens serão maiores.
- Se o pedal do freio não retornar à altura normal ou se houver aumento rápido no curso do pedal, isto pode ser um indicador de falha no sistema de freios. Procure imediatamente uma Concessionária ou Oficina Autorizada Chevrolet.
- O nível do fluido de freio no reservatório deve ser verificado com frequência.
- Verificar com frequência as luzes dos freios.
- A lâmpada de advertência (ⓘ) de falha de freio irá se acender durante um período curto quando a chave de ignição for ligada e o freio de estacionamento estiver desaplicado para verificar se não há defeitos do freio monitorados presentes e para verificar se a lâmpada está funcionando.
- Se a lâmpada de advertência (ⓘ) não apagar ou se acender durante a condução do veículo, haverá falha no sistema de freios. Cuidadosamente pare o veículo em um local seguro. Não continue a dirigir antes da falha ser reparada.



**Nota** A lâmpada de advertência (ⓘ) permanecerá acesa até que o problema seja reparado.

## Freio de estacionamento

O veículo é equipado com sistema elétrico de acionamento do freio de estacionamento (EPB). O interruptor do freio de estacionamento está localizado no console central (ver seta na figura ao lado). O freio de estacionamento sempre pode ser ativado, mesmo que a ignição esteja desligada. Para evitar que a bateria seja descarregada, evite acionar ciclos repetidos do sistema EPD quando o motor não estiver funcionando.

O sistema inclui uma luz indicadora e uma luz de advertência do freio de estacionamento, localizadas no painel de instrumentos. Consulte sobre elas nesta seção.

Se a alimentação elétrica for insuficiente, o EPB não poderá ser aplicado ou desaplicado. Antes de sair do veículo, verifique a luz indicadora do freio de estacionamento para garantir que o mesmo está aplicado.

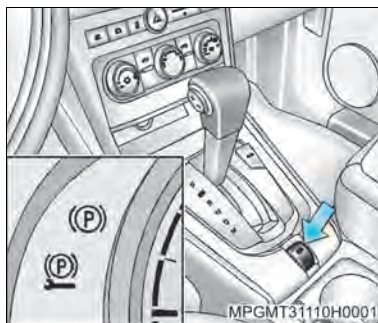

### Aplicação do sistema EPB

O EPB poderá ser aplicado sempre que o veículo estiver parado. O EPB será aplicado levantando a parte dianteira do interruptor localizado próximo à alavanca de mudança de marchas (seta). Durante a aplicação do freio de estacionamento, a luz indicadora piscará no painel, permanecendo acesa assim que o sistema estiver totalmente aplicado. Após a aplicação completa do freio, a mensagem “Freio de Estacionamento Ativado” será mostrada no computador de bordo. Se a luz indicadora do freio de estacionamento não acender, ou se a luz permanecer piscando, você deverá consultar sua Concessionária ou Oficina Autorizada Chevrolet para eventuais reparos. Não dirija o veículo se a luz indicadora do freio de estacionamento estiver piscando.

Se o sistema EPB for aplicado enquanto o veículo estiver em movimento, um sinal sonoro irá soar e a mensagem “Solte o

Freio de Estacion.” será mostrada. O veículo irá desacelerar enquanto o interruptor for mantido levantado. Liberar o interruptor EPB durante a desaceleração fará o sistema desaplicar o freio de estacionamento. Se o interruptor for mantido levantado até que o veículo esteja estacionado, o EPB permanecerá aplicado.

Se a luz indicadora do freio de estacionamento piscar continuamente, o sistema EPB apenas estará parcialmente aplicado ou desaplicado, ou haverá problema no EPB. A mensagem Manutenção Freio de Estacionamento. será apresentada. Se esta lâmpada piscar continuamente, desative o EPB, e tente aplicá-lo novamente, se esta luz continuar piscando, não dirija o veículo. Consulte sua Concessionária ou Oficina Autorizada Chevrolet para eventuais reparos.

Se a luz de Advertência do freio de estacionamento estiver acesa, o EPB terá detectado erro em outro sistema e estará funcionando com desempenho reduzido do freio de estacionamento. Para aplicar o EPB quando esta luz estiver acesa, levante o interruptor EPD e mantenha-o levantado. A aplicação total do freio de estacionamento pelo sistema EPB poderá exigir um tempo maior do que o normal quando esta luz estiver acesa.

Continue segurando o interruptor até que a luz indicadora do freio de estacionamento permaneça acesa. Caso a luz de Advertência do freio de estacionamento permaneça acesa, consulte sua Concessionária ou Oficina Autorizada Chevrolet para reparos.

Se o EPB não for aplicado, as rodas traseiras deverão ser bloqueadas para impedir o movimento do veículo.

### Desaplicação do sistema EPB

Para desaplicar o freio de estacionamento (EPB), posicione a ignição em ON (ligado), pressione e mantenha pressionado o pedal de freio de serviço, e pressione momentaneamente a parte dianteira do interruptor do freio de estacionamento. Se você tentar desaplicar o EPB sem que o pedal de freio de serviço esteja pressionado, um sinal sonoro soará e a mensagem "Pis Freio p/ Soltar Freio Estacion." será exibida.

O EPB estará liberado quando a luz indicadora do freio de estacionamento estiver apagada, e a mensagem "Freio de Estacion. Solto" for exibida no computador de bordo.

Se a luz de Advertência do freio de estacionamento estiver acesa, o sistema EPB terá detectado erro em outro sistema e estará funcionando com desempenho reduzido. Para liberar o EPB quando esta luz estiver acesa, pressione o interruptor EPB e mantenha-o pressionado.

A desaplicação do EPB poderá exigir mais tempo do que o normal quando esta luz estiver acesa. Continue pressionando o interruptor até que a luz indicadora do freio de estacionamento se apague. Se a luz permanecer acesa, consulte sua Concessionária ou Oficina Autorizada Chevrolet para reparos.



#### Nota

Dirigir com o freio de estacionamento aplicado poderá causar superaquecimento do sistema de freio e resultar em desgaste prematuro ou danos em componentes do sistema.

Certifique-se de que o freio de estacionamento esteja totalmente desaplicado e a luz de Advertência do freio de estacionamento esteja apagada antes de dirigir.

### Desaplicação automática do EPB

O EPB será desaplicado automaticamente se o veículo estiver funcionando, a transmissão for colocada em R, D ou M e houver tentativa de movimento do veículo. Evite a aceleração rápida quando o EPB estiver aplicado, para preservar a vida das pastilhas de freio.

Para força máxima do EPB durante uma operação de reboque ou estacionamento em acive, puxe duas vezes o interruptor do sistema EPB.

## Sistema de freio antiblocante (ABS)

O sistema de freio antiblocante (ABS) mantém um controle do sistema de freio do veículo e evita que as rodas travem, independentemente das condições das estradas e da aderência dos pneus. Atua regulando o efeito de frenagem logo que uma roda mostre tendência para travar. O veículo mantém-se sempre controlável, mesmo ao fazer uma curva ou desviar-se de um obstáculo. Quando se torna inevitável uma frenagem de emergência, o ABS permite contornar um obstáculo sem aliviar o freio.

Contudo, não é aconselhável, em hipótese alguma, com base nesta característica de segurança, correr deliberadamente riscos de condução desnecessários. A segurança no tráfego só poderá ser conseguida através de um estilo de condução responsável. O efeito de frenagem é controlado pelo sistema ABS em cada milésimo de segundo durante o processo de frenagem. Esta ação é sentida através de "pulsção no pedal de freio" e "ruído no processo de controle". O sistema ABS permite manter o controle do veículo e avisa o motorista sobre a necessidade de adaptar a velocidade do veículo às condições da estrada.

**⚠ Atenção!** Durante a frenagem de emergência, ao sentir uma pulsação no pedal do freio e um ruído no processo de controle, não desaplique o pedal do freio, pois tais ocorrências são características normais de funcionamento do sistema.



### Aviso de falha do sistema de freio antibloqueante (ABS)

**📌 Nota** A luz  deve se acender ao ligar a ignição e se apagar em seguida. Caso isto não ocorra, a lâmpada poderá estar queimada. Procure uma Concessionária ou Oficina Autorizada Chevrolet para substituição da lâmpada.

Se a luz  se acender durante o trajeto, o sistema ABS pode estar danificado. No entanto, o sistema de freio do veículo continuará funcionando.

A luz  permanecerá acesa até que a falha seja corrigida. Procure uma Concessionária ou Oficina Autorizada Chevrolet para verificação e reparo.



### Sistema de controle de tração

O sistema de controle de tração limita o giro da roda. Este sistema é especialmente útil sob condições de piso escorregadio. Quando o sistema de controle de tração entra em funcionamento, a luz  pisca no painel de instrumentos durante o funcionamento.

O sistema funciona apenas quando detectar que uma (ou ambas) rodas dianteiras estão girando em falso ou começando a perder a tração. Quando isto acontece o sistema reduz a potência do motor para limitar o giro da roda.





**Nota** Poderá ser sentido ou ouvido o funcionamento do sistema, contudo esta é uma situação normal. Esta luz  irá piscar quando o sistema de controle de tração estiver limitando o giro da roda.

O sistema de controle de tração começa a funcionar sempre que for dada a partida no motor. Para limitar o giro da roda, especialmente em condições de pista escorregadia, deve-se manter o sistema acionado.



### Ativação e desativação do controle de tração

O sistema de controle de tração pode ser desativado pressionando o botão  no painel central.

Ao desativar o sistema de controle de tração a luz  irá se acender no painel de instrumentos indicando que o sistema está desativado. O sistema de controle de tração pode ser novamente ativado, pressionando-se o botão de controle de tração, ou ativado automaticamente no próximo ciclo de ignição.

**Nota** O sistema de controle de tração não será desativado através do botão de controle caso o mesmo esteja atuando.

Caso a luz do sistema de controle de tração não se acenda ao pressionar o botão de controle, é possível que o sistema esteja com algum problema, neste caso procure uma Concessionária ou Oficina Autorizada Chevrolet para verificação e reparo.



### Sistema de tração nas quatro rodas (AWD)

Para veículos equipados com tração nas quatro rodas (**AWD**), o sistema funciona automaticamente sem que seja necessária qualquer ação do motorista. Caso as rodas de tração dianteiras comecem a patinar, as rodas traseiras começarão automaticamente a tracionar o veículo, conforme necessário. Poderá haver um leve ruído de acoplamento durante uso severo, contudo esta é uma situação normal.

A luz indicadora de anomalia  do sistema AWD no painel de instrumentos, poderá se acender e permanecer acesa, caso isso ocorra pode haver algum problema relacionado ao sistema de tração. Reinicie o sistema, desligando a ignição e a seguir, ligue-a novamente. Caso a luz permaneça acesa, procure uma Concessionária ou Oficina Autorizada Chevrolet para verificação e reparo.



**Atenção!** Caso o veículo seja submetido a uso severo e constante da tração **AWD**, o sistema será automaticamente desativado como proteção do sistema contra superaquecimento. Quando o sistema esfriar, o **AWD** será automaticamente ativado; este resfriamento pode levar até 20 minutos, dependendo da temperatura externa e do uso do veículo.

**Nota** Não teste veículos **AWD** em dinamômetro para veículos de tração em apenas duas rodas.



## Sistema de monitoramento da pressão dos pneus

O Sistema de Monitoramento da Pressão dos Pneus é projetado para alertar o motorista quando houver uma condição de pressão baixa dos pneus. Os sensores deste sistema são montados em cada conjunto de roda e pneu, com exceção do conjunto do pneu e roda reserva. Os sensores deste sistema monitoram a pressão de ar nos pneus do veículo e transmitem as leituras da pressão dos pneus para um receptor localizado no veículo. Quando for detectada uma condição de pressão baixa de um pneu, o Sistema de Monitoramento da Pressão dos Pneus acende a luz de advertência (!) de pressão baixa dos pneus, no painel de instrumentos.

A luz de advertência (!) de pressão baixa do pneu se acende a cada ciclo de ignição, até que a pressão dos pneus atinja o valor correto.

Esta luz de advertência (!) de pressão baixa do pneu pode se acender com a temperatura fria, quando for dada a primeira partida ao veículo, mas apagará a seguir, quando for iniciada a condução. Isto pode ser um indicador antecipado de que a pressão do ar no(s) pneu(s) está ficando baixa e há a necessidade de enchimento de acordo com a pressão correta.

Para informações sobre pressão de pneus, consulte a Seção 12 deste manual, ou a etiqueta de "Informações sobre Pneus e Carga", que está fixada na soleira da porta do motorista e mostra a dimensão dos pneus originais e a pressão de enchimento correta para os mesmos.

Poderá ser monitorada a pressão dos pneus através do computador de bordo, consulte "Pressão dos pneus" nesta seção.

O Sistema de Monitoramento da Pressão dos Pneus do seu veículo pode adverti-lo sobre a condição de pressão baixa de um pneu, todavia não substitui a manutenção normal dos pneus. Consulte a Seção 13 deste manual para inspeção, rodizio de pneus e procedimento de correspondência dos sensores do Sistema de Monitoramento da Pressão dos Pneus.

**Atenção!** Vedadores líquidos para pneus podem danificar os sensores do sistema de monitoramento de pressão dos pneus.

## Luz de falha do sistema de monitoramento da pressão dos pneus (!)

O sistema de monitoramento da pressão dos pneus não funciona adequadamente caso um ou mais sensores do *Sistema de Monitoramento da Pressão dos Pneus* estejam inoperantes ou faltantes. Quando o sistema detecta uma falha, a luz de advertência (!) de pressão do pneu baixa pisca por aproximadamente um minuto e permanece acesa no restante do ciclo de ignição. A luz de falha do *Sistema de Monitoramento da Pressão dos Pneus* se acende a cada ciclo de ignição, até que o problema seja corrigido.

Algumas das condições que podem fazer com que a luz de falha se acenda são:

- Um dos pneus foi substituído pelo pneu reserva e o pneu reserva não possui um sensor do *Sistema de Monitoramento da Pressão dos Pneus*. A luz de falha do *Sistema de Monitoramento dos Pneus* deve se apagar tão logo você reinstale o pneu equipado com o sensor do *Sistema de Monitoramento da Pressão dos Pneus*.
- O processo de correspondência do sensor do *Sistema de Monitoramento da Pressão dos Pneus* foi iniciado, mas não concluído ou completado de forma bem sucedida após o rodízio dos pneus do veículo. A luz de falha do *Sistema de Monitoramento da Pressão dos Pneus* deve se apagar tão logo

o processo de correspondência dos sensores seja efetuado de forma bem sucedida. Consulte "*Procedimento de correspondência do sensor do Sistema de Monitoramento da Pressão dos Pneus*" na Seção 13.

- Um ou mais sensores do Sistema de Monitoramento da Pressão dos Pneus estão danificados ou faltando. A luz de falha do *Sistema de Monitoramento da Pressão dos Pneus* deve se apagar tão logo os sensores forem instalados e o processo de correspondência dos sensores seja efetuado de forma bem sucedida. Consulte uma Concessionária ou Oficina Autorizada Chevrolet.
- Pneus ou rodas de reposição não correspondentes aos pneus e rodas originais que equipam o veículo. Pneus e rodas que não são os recomendados para o veículo podem fazer com que o *Sistema de Monitoramento da Pressão dos Pneus* não funcione corretamente. Consulte a tabela de especificações na Seção 12 e também a Seção 13 para verificação de rodas e pneus.
- Acionar dispositivos eletrônicos ou aproximar-se de instalações que usem frequências de ondas de rádio similares ao *Sistema de Monitoramento da Pressão dos Pneus* pode causar falha nos sensores.



### Nota

Este equipamento opera em caráter secundário, isto é, não tem direito a proteção contra interferência prejudicial, mesmo de estações do mesmo tipo, e não pode causar interferência a sistemas operando em caráter primário.



## Cintos de segurança

### ⚠ Atenção!

- Todos os ocupantes do veículo devem usar cintos de segurança. Os ferimentos causados por colisão poderão ser muito piores se você não estiver usando o cinto de segurança. Você poderá colidir com objetos no interior do veículo ou ser atirado para fora dele.
- Um cinto que tenha sido sujeito a esforços como, por exemplo, num acidente, deverá ser substituído por um novo.



**Nota** Antes de fechar a porta, certifique-se de que o cinto esteja fora do curso desta. Se o cinto ficar preso na porta, poderá ser danificado, bem como o veículo.

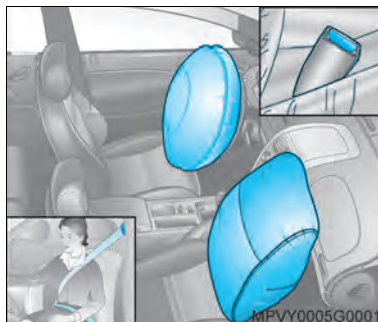

## Sistema de "Air bag" avançado

Este sistema compreende:

- **Primeiro estágio (cintos de segurança de três pontos):** em pequenos acidentes envolvendo impacto frontal e durante frenagem brusca os dispositivos automáticos do cinto de segurança prendem ao banco os ocupantes que estiverem utilizando os cintos de segurança.
- **Segundo estágio (pré-tensionadores dos cintos de segurança do motorista e passageiro dianteiro):** em seqüência ao acionamento dos cintos de segurança os pré-tensionadores dos cintos dos bancos dianteiros são acionados, puxando os fechos dos cintos para baixo, reduzindo ou eliminando folgas entre o cadarço do cinto e o corpo dos ocupantes dos bancos dianteiros.

- **Terceiro estágio ("Air bag" para o motorista e passageiro dianteiro):** em colisões frontais e laterais sérias, quando ocorre o acionamento do sistema "Air bag", reduz as chances de colisão dos ocupantes dos bancos dianteiros com o volante, painel de instrumentos, pára-brisa e colisões laterais.



**Atenção!** O sistema de "Air bag" serve para completar o sistema de cintos de segurança de três pontos e pré-tensionadores do cinto. Portanto, os cintos de segurança devem sempre ser usados pelos ocupantes do veículo, independente do veículo ser equipado ou não com o sistema de "Air bag".

### Como usar corretamente o cinto retrátil de três pontos

- Ajuste o encosto do banco de forma que você possa sentar-se em posição vertical.
- Puxe suavemente a fivela deslizante para fora do dispositivo de recolhimento e ajuste o cinto sobre o corpo sem torcê-lo.
- Encaixe a fivela do cinto no fecho, até perceber o ruído característico de travamento.
- Puxe o cadarço diagonal para ajustar o cadarço subabdominal.
- Para soltar o cinto, pressione o botão no fecho. O cinto será recolhido automaticamente.

#### ⚠ Atenção!

- A parte subabdominal do cinto deverá estar em posição baixa e rente aos quadris, tocando as coxas. O cinto diagonal deverá passar sobre o ombro e transversalmente ao tórax. Estas partes do corpo são as adequadas para receber os esforços dos cintos de segurança.
- Os cintos não devem ficar apoiados contra objetos nos bolsos das roupas, tais como canetas, óculos, etc., visto que estes podem causar ferimentos ao usuário.
- Cintos cortados ou desfiados podem não proteger você numa colisão. Sob impacto, os cintos poderão rasgar-se totalmente. Se o cinto estiver cortado ou desfiado, substitua-o imediatamente.

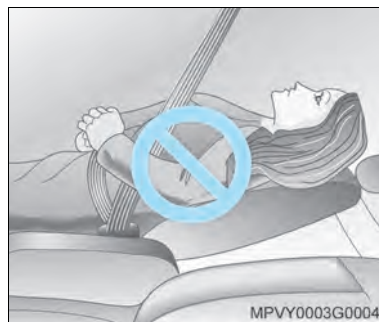

### Posição correta dos encostos dos bancos

**⚠ Atenção!** Mesmo que travados, os cintos de segurança poderão não ser eficazes se você estiver em posição reclinada. O cinto diagonal pode não ser eficaz, pois não estará apoiado no corpo. Em caso de colisão, você poderá deslizar, recebendo ferimentos no pescoço ou em outros locais. O cinto subabdominal também pode não ser eficaz. Em caso de colisão, o cinto poderá estar acima de seu abdômen. As forças do cinto estarão concentradas naquele local e não sobre seus ossos pélvicos. Isto poderá causar sérios ferimentos internos. Para obter proteção adequada enquanto o veículo estiver em movimento, mantenha o encosto em posição vertical, sente-se bem encostado e use o cinto de segurança corretamente.



### Uso correto do cinto de segurança durante a gestação

**⚠️ Atenção!** Os cintos de segurança funcionam para todas as pessoas, inclusive para as gestantes. Como todos os demais ocupantes, haverá maior chance de que gestantes sejam feridas se não estiverem usando o cinto de segurança. A parte da cintura deverá ser usada na posição mais baixa possível.

Lembre-se, a melhor maneira de proteger o feto é proteger a mãe. Em caso de colisão, existem maiores possibilidades de que o feto não seja atingido se o cinto de segurança estiver sendo usado corretamente. Para as gestantes, bem como para as demais pessoas, a palavra-chave para tornar efetivos os cintos é usá-los corretamente.

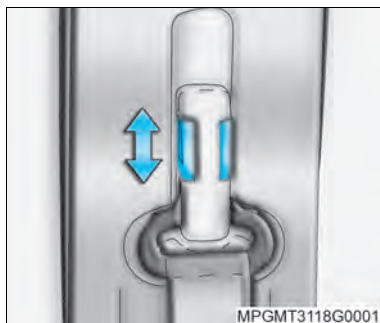

### Ajuste de altura do cinto de três pontos

Para fazer o ajuste, puxe um pouco o cinto de seu alojamento e pressione os botões na fixação superior.

Ajuste a altura de acordo com a sua estatura. Isto é particularmente importante se o usuário que utilizou o cinto anteriormente era de estatura mais baixa.

**⚠️ Atenção!** Não faça o ajuste de altura enquanto dirige.

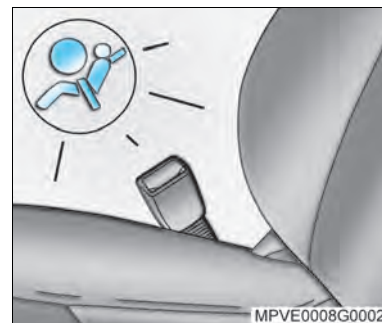

### Pré-tensionadores do cinto

O sistema do cinto de segurança dos bancos dianteiros incorpora pré-tensionadores do cinto.

Na eventualidade de uma colisão frontal os fechos do cinto são puxados para baixo; os cadarços diagonal e subabdominal são instantaneamente esticados.

A ativação dos pré-tensionadores é percebida através do ícone  e a animação "Falha do Air bag" no painel de instrumentos.

Os cintos de segurança permanecem totalmente em funcionamento mesmo quando os pré-tensionadores do cinto tenham sido ativados.

**⚠️ Atenção!**

- Caso os pré-tensionadores tenham sido ativados, eles deverão ser substituídos em uma Concessionária ou Oficina Autorizada Chevrolet.
- Não é permitida a instalação ou colocação de acessórios não previstos para seu veículo ou de outros objetos dentro do raio de atuação dos pré-tensionadores.
- O sistema eletrônico que controla os pré-tensionadores do cinto e do sistema "Air bag" está localizado no console central. Para evitar mau funcionamento, não se deve colocar nenhum objeto imantado nas proximidades deste console.

**Uso correto dos cintos de segurança em crianças pequenas**

**⚠️ Atenção!** Os bebês e as crianças devem ocupar sempre o banco traseiro e, serem protegidos por sistemas de proteção infantil. Os ossos dos quadris de uma criança muito nova são tão pequenos que um cinto normal não permanecerá na posição baixa dos quadris, conforme necessário. Ao contrário, haverá possibilidade de que o cinto fique sobre o abdômen da criança. Em caso de colisão, o cinto forçará diretamente o abdômen, o que poderá causar ferimentos sérios. Portanto, certifique-se de que toda criança ainda pequena para utilizar o cinto normal seja protegida por um sistema adequado para a criança.

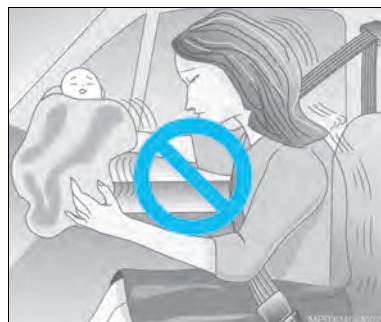

**⚠️ Atenção!** Nunca segure um bebê no colo com o veículo em movimento. Um bebê não é tão pesado enquanto não ocorre uma colisão, mas, no momento em que esta ocorrer, ele tornar-se-á tão pesado que você não poderá retê-lo. Por exemplo, numa colisão a apenas 40 km/h, um bebê de 5,5 kg poderá ser lançado com uma força representada pelo peso de uma pessoa de 110 kg. Será quase impossível segurá-lo.



### Uso correto dos cintos de segurança em crianças maiores

Crianças maiores, para as quais o sistema de proteção infantil tornou-se pequeno, deverão usar os cintos de segurança do veículo.

#### ⚠ Atenção!

- As estatísticas de acidentes indicam que as crianças estarão mais seguras se ocuparem o banco traseiro e estiverem usando os cintos corretamente.
- Crianças que não estejam usando cintos de segurança podem ser atiradas para fora do veículo, ou podem atingir outras pessoas que estejam usando os cintos, em caso de colisões.
- Onde quer que a criança sente no interior do veículo, o caderço subabdominal deverá ser usado em posição baixa, acomodado abaixo dos quadris.



⚠ **Atenção!** Nunca permita isto! A ilustração mostra uma criança sentada no banco equipado com o cinto retrátil de três pontos, mas o caderço diagonal está passando atrás da criança. Se o cinto for usado desta forma, a criança, poderá deslizar sob o cinto em caso de colisão.

### Guias de conforto dos cintos de segurança traseiros

Este veículo possui guias de conforto dos cintos de segurança traseiros. As guias aumentam o conforto no cinto de segurança para alguns adultos e para crianças que já ultrapassaram o tamanho adequado para utilização dos sistemas de proteção infantil. Quando instaladas e ajustadas adequadamente, as guias de conforto posicionam o cinto de segurança longe do pescoço e cabeça.

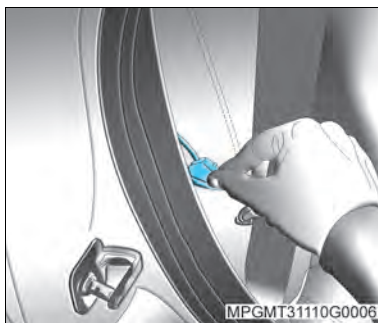

1. Puxe o cordão elástico que fica entre a borda do encosto do banco e a lateral interna para remover a guia de seu local de armazenamento.

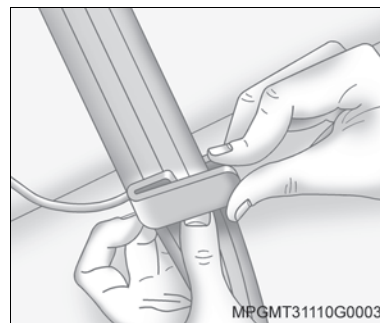

2. Coloque a guia sobre o cinto e insira as duas bordas do cinto de segurança nas ranhuras da guia.



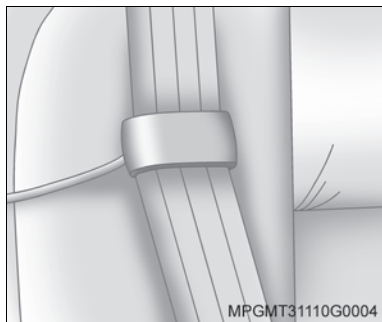

3. Certifique-se de que o cinto de segurança não esteja torcido e de que esteja reto. O cordão elástico deve ficar sob o cinto de segurança e a guia na parte superior.

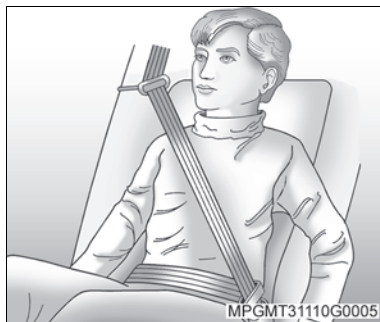

4. Afivele, posicione e solte o cinto de segurança como descrito anteriormente nesta seção. Certifique-se de que o cinto cruza a parte central do ombro.

Para remover e armazenar a guia de conforto, aperte simultaneamente as bordas do cinto de modo que o cinto de segurança possa ser removido da guia. Recoloque a guia em seu local de armazenamento quando não for utilizá-la.

**⚠ Atenção!** Um cinto de segurança colocado incorretamente pode não fornecer a proteção necessária em caso de colisão. O usuário ou usuária do cinto poderá ficar gravemente ferido. O cinto diagonal deverá passar sobre o ombro e transversalmente ao tórax. Estas partes do corpo são as mais adequadas para receber as forças dos cintos de segurança.



### Luz indicadora do "Air bag"

Quando a ignição é ligada, a luz indicadora  se acende, apagando-se em seguida. Se a luz indicadora não se acender ou não se apagar após o sistema de verificação de falha do painel, ou mesmo se acender com o veículo em movimento, é evidência de uma avaria no sistema de "Air bag" ou nos pré-tensionadores do cinto de segurança.

#### **Atenção!**

Nestes casos o sistema de "Air bag" ou os pré-tensionadores do cinto de segurança não funcionarão em caso de acidente. Procure uma Concessionária ou Oficina Autorizada Chevrolet para reparar o problema.

### Recomendações importantes sobre o sistema "Air bag"

- Não mantenha nenhum tipo de objeto entre as bolsas e os ocupantes dos bancos dianteiros.
  - Não instale acessórios não originais no volante ou no painel.
  - Nunca faça alterações nos componentes do sistema "Air bag".
  - O sistema eletrônico que controla o sistema "Air bag" e os pré-tensionadores do cinto de segurança está localizado no console central. Para evitar falhas, nenhum objeto imantado deve ser colocado nas proximidades do console.
  - Caso o veículo sofra inundação ou alagamento, solicite a assistência de uma Concessionária ou Oficina Autorizada Chevrolet.
  - A desmontagem do volante e do painel de instrumentos, somente deverá ser executada em uma Concessionária ou Oficina Autorizada Chevrolet.
  - O "Air bag" foi projetado para disparar somente uma única vez. Uma vez disparado, deverá ser substituído imediatamente em uma Concessionária ou Oficina Autorizada Chevrolet.
  - Não cole e nem aplique qualquer material no volante e na cobertura do "Air bag" do lado do passageiro. Limpe a superfície somente com um pano úmido.
- Quando você transferir o veículo para outro proprietário, solicitamos que você alerte o novo proprietário que o veículo está equipado com "Air bag" e que ele deve consultar as informações descritas neste manual.
  - No caso de desmanche total do veículo equipado com "Air bag", solicite a assistência de uma Concessionária ou Oficina Autorizada Chevrolet.

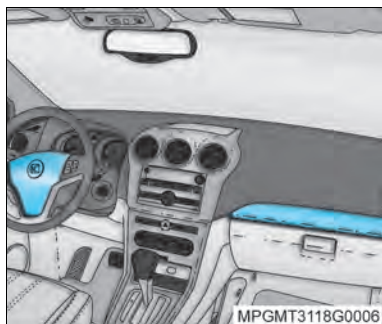

### “Air bag” frontal (sistema suplementar de retenção)

Este sistema é identificado pela inscrição “Air bag” no volante (para o motorista) e acima do porta-luvas (para o passageiro).

O sistema “Air bag” frontal é composto de:

- Bolsas infláveis com geradores de gás alojados no interior do volante e do painel.
- Controle eletrônico com sensor de desaceleração integrado.
- Luz indicadora  no painel de instrumentos.

**⚠ Atenção!** Os cintos de segurança, cujo o uso é obrigatório por lei, são os mais importantes equipamentos de retenção dos ocupantes e devem ser utilizados sempre. Somente com a utilização dos cintos de segurança, o sistema “Air bag” pode contribuir para a redução da gravidade de possíveis ferimentos aos ocupantes do veículo em caso de colisão.

Os “Air bags” frontais são dispositivos complementares de segurança que, em conjunto aos cintos de segurança dianteiros e seus pré-tensionadores, aumentam a eficiência da proteção aos ocupantes em colisões com desacelerações muito bruscas do veículo. Sua função é a de proteger a cabeça e o tórax do ocupante contra choques violentos no volante de direção ou painel em acidentes em que a proteção oferecida somente pelos cintos de segurança não for suficiente para se evitar lesões graves e/ou fatais.

O “Air bag” não será acionado em impactos frontais de baixa severidade em que o cinto de segurança for o bastante para proteger os ocupantes, em impactos laterais, traseiros, capotamentos, derrapagens e outras situações cujo ocupante não é projetado para frente com severidade.

**⚠ Atenção!** Os air bags dianteiros foram projetados para serem acionados durante impactos frontais de moderados a severos, bem como colisões quase frontais. Não foram projetados para serem acionados em capotamentos, colisões traseiras ou ainda em muitas colisões laterais.

 **Nota** Os "Air bags" frontais podem ser acionados em velocidades diferentes dependendo do tipo de objeto atingido, da direção do impacto ou da rapidez em que ocorre a redução da velocidade do veículo:

- Caso o veículo atinja um objeto fixo, os "Air bags" poderão inflar com uma velocidade de colisão diferente da velocidade de um veículo que atinge um objeto em movimento.
- Caso o veículo atinja um objeto deformável, os "Air bags" poderão inflar com uma velocidade de colisão diferente da velocidade de um veículo que atinge um objeto que não seja passível de deformação.
- Caso o veículo atinja um objeto estreito (um poste, por exemplo), os "Air bags" poderão inflar com uma velocidade de colisão diferente da velocidade de um veículo que atinge um objeto largo (um muro, por exemplo).
- Caso o veículo atinja um objeto em um determinado ângulo, os "Air bags" poderão inflar com uma velocidade de colisão diferente da velocidade de um veículo que atinge um objeto em linha reta.

Um módulo eletrônico com um sensor de desaceleração gerencia a ativação dos pré-tensionadores dos cintos de segurança e dos "Air bags". Havendo necessidade, dispara inicialmente os pré-tensionadores dos cintos de segurança dianteiros para segurar ainda mais os ocupantes nos bancos e, dependendo do nível de desaceleração, também ativa os geradores de gás que inflam as bolsas em aproximadamente 30 milésimos de segundo, amortecendo o contato do corpo dos ocupantes com o volante de direção ou painel.

A explosão do dispositivo gerador de gás provocada para inflar as bolsas de ar não é prejudicial para o sistema auditivo humano e a nuvem semelhante à fumaça formada durante o disparo do sistema "Air bag" nada mais é do que talco (não tóxico) cuja função é a de minimizar o atrito entre o corpo do ocupante e as bolsas de ar.

 **Nota** O acionamento dos pré-tensionadores do cinto de segurança ocorre em circunstâncias menos severas que o dos "Air bags", ou seja, podem ocorrer casos de ativação dos pré-tensionadores sem que os "Air bags" sejam acionados.

 **Atenção!** A bolsa do "Air bag" é projetada para que os ocupantes toquem nela somente quando estiver totalmente inflada. Por isso, antes de dirigir, é aconselhável regular adequadamente os bancos dianteiros.

Ajuste o assento do banco do motorista de modo que consiga, pressionar os pedais sem tirar as costas do encosto do banco e o encosto tal que, com os ombros encostados e os braços esticados, os pulsos fiquem apoiados sobre a parte superior do volante de direção.

Regule também o banco do passageiro o mais para trás possível, sem prejudicar o espaço para as pernas do ocupante do banco traseiro.

### ⚠️ Atenção!

- Os cintos de segurança devem estar corretamente afivelados.
- Em caso de colisão em que ocorra o acionamento do sistema "Air bag" sem que os ocupantes do veículo estejam usando os cintos de segurança, o risco de ferimento grave poderá aumentar consideravelmente.
- Crianças menores de 10 anos devem sempre ser transportadas no banco traseiro, especialmente em veículos equipados com sistema "Air bag". Além de ser exigência legal, a força do inflamento do "Air bag" irá empurrá-las de encontro ao encosto do banco, podendo causar graves ferimentos.



### "Air bag" lateral

Este sistema é identificado pela inscrição "Air bag" – gravada na lateral dos encostos de bancos. Este sistema atua independentemente dos "Air bag" frontais.

Sua função é aumentar a proteção do motorista e passageiro dianteiro em caso de colisão lateral severa na região das portas dianteiras, diminuindo o risco de lesão no tronco, através da deflagração de bolsas infláveis laterais. Ao contrário dos frontais, a atuação dos "Air bags" laterais é independente, isto é, o acionamento de um dos lados não implica na atuação do outro.

Os "Air bags" laterais instalados nos bancos dianteiros não foram projetados para inflar durante impactos frontais, impactos quase frontais, impactos traseiros e capotamentos.

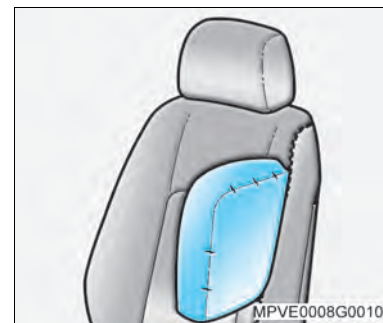

A velocidade, a direção do movimento e a deformação do veículo, além do obstáculo atingido, determinam a severidade do acidente e o acionamento ou não do "Air bag" lateral.

O grau de deformação do veículo e os custos de reparo resultantes não são indicativos de que os critérios para o acionamento do "Air bag" lateral foram atingidos.

Da mesma forma que os "Air bag" frontais, os "Air bag" laterais são um complemento ao sistema de cintos de segurança. Em toda e qualquer situação, os ocupantes do veículo devem utilizar os cintos de segurança corretamente, pois estes garantem a retenção necessária para que o "Air bag" atue com eficácia.

### ⚠️ Atenção!

- Não instale capas para bancos.
- Não posicione seu corpo ou qualquer objeto (inclusive traveseiros) entre os bancos dianteiros e as portas. Os ocupantes do banco dianteiro não deverão inclinar-se ou dormir apoiados na porta. Sente-se sempre no centro do banco.

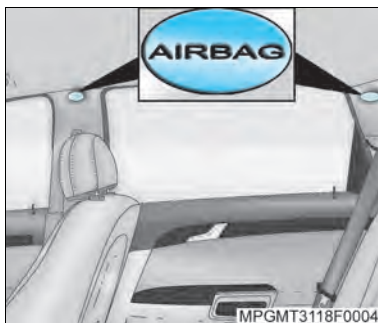

### “Air bags” de cortina

Este sistema é identificado pela inscrição “Air bag” nas colunas dianteiras e traseiras.

Os “Air bags” de cortina estão acondicionados na área do teto, acima das portas dianteiras e traseiras e não foram projetados para inflar em impactos traseiros.

O “Air bag” de cortina foi projetado para inflar no lado onde o veículo foi atingido, ou se o sistema de sensores perceber que o veículo está prestes a capotar, ou em impacto frontal grave.

### ⚠️ Atenção!

- Não posicione o corpo ou objetos (inclusive almofadas) na área de inflagem do “Air bag”.
- Use os ganchos acima das portas somente para pendurar roupas leves.
- Não coloque objetos nos bolsos das roupas penduradas.
- Não segure nas alças (acima das portas) enquanto o veículo estiver em movimento.
- Sempre use o cinto de segurança.
- Não incline ou adormeça apoiado nas portas dianteiras ou traseiras. Ocupe sempre o centro do banco.

**⚠️ Atenção!**

- **NÃO INSTALE** acessórios que modifiquem o sistema de pára-choques e a altura da suspensão.
- **NÃO ALTERE OU MOVA** quaisquer peças dos bancos dianteiros, cintos de segurança, volante de direção, painel de instrumentos, módulos do "Air bag" instalados na travessa do teto, sensores dianteiros, sensores de impacto lateral.
- **NÃO SUBSTITUA** o revestimento original por qualquer outro tecido, inclusive couro, ou instale capas protetoras nos bancos.
- A instalação de acessórios ou modificação dos itens acima relacionados resultará no **NÃO FUNCIONAMENTO ADEQUADO DO SISTEMA DE "Air bag"**. Consulte uma Concessionária ou Oficina Autorizada Chevrolet para maiores informações.

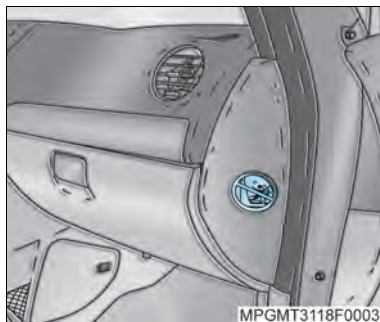
**Uso do sistema de proteção infantil no banco dianteiro do acompanhante em veículos com sistema "Air bag"**

**Veículos com "Air bag" no lado do passageiro:**

**⚠️ Atenção!** Nos veículos equipados com "Air bag" no lado do passageiro dianteiro, não se deve instalar o sistema de proteção infantil no banco dianteiro.

**⚠️ Atenção!** Uma etiqueta no pára-sol informa "Nunca coloque um sistema de proteção infantil voltado para trás no banco dianteiro". O acionamento do "Air bag" afeta a segurança da criança.

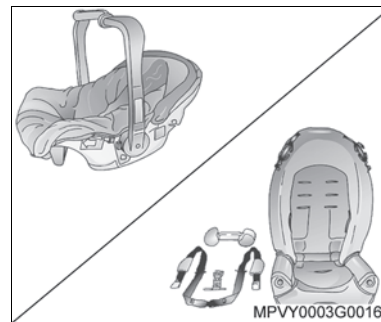
**Sistema de proteção infantil**

Ao transportar crianças, use o sistema de proteção infantil apropriado, que proporciona a segurança adequada para a criança em caso de impacto.

Muitas empresas fabricam sistemas de proteção infantil para bebês e crianças. Certifique-se de que o sistema de proteção infantil a ser utilizado em seu veículo possui etiqueta de aprovação do cumprimento das normas de segurança, nos termos da legislação brasileira.

### Nota

- Ao transportar crianças de até 10 (dez) anos de idade, observe as normas para transporte de crianças estabelecidas pela legislação brasileira.
- Assegure-se de que o sistema de segurança esteja fixado apropriadamente.
- Observe atentamente as instruções de instalação e utilização fornecidas pelo fabricante do sistema de proteção infantil.
- Não prenda objetos no sistema de proteção infantil e não o cubra com outros materiais.
- Substitua o sistema de proteção infantil que tenha sido submetido a acidente.

### Atenção!

- Após remover a criança do veículo, fixe o assento com o cinto de segurança do veículo, a fim de evitar que o mesmo seja lançado para frente em caso de uma frenagem brusca.
- Caso não seja necessário manter o assento no compartimento de passageiros, remova e coloque-o no compartimento de cargas, fixando-o com uma rede de retenção.
- Em caso de impacto com o veículo, o assento deverá ser substituído.
- Antes de instalar um sistema de proteção infantil, leia com atenção as instruções fornecidas pelo fabricante do sistema.
- A não observação destas instruções sobre os sistemas de proteção infantil e das instruções fornecidas pelo fabricante do sistema, poderá aumentar o risco e/ou severidade de ferimentos em caso de um acidente.
- Se o assento para criança não estiver apropriadamente fixado, o risco da criança ser seriamente ferida em uma colisão aumenta enormemente.

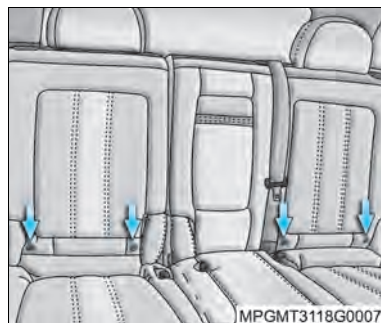

### Pontos de ancoragem do sistema de proteção infantil

O veículo está equipado com pontos de fixação para ancoragem do sistema de proteção infantil localizados no encosto traseiro inferior e identificados por botão (setas) com o símbolo .

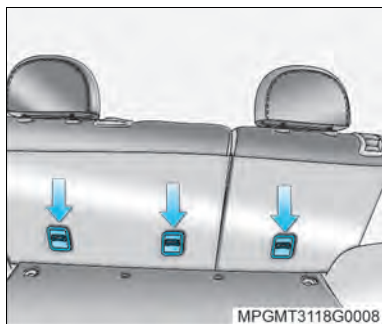

**Pontos de fixação para ancoragem**

Atrás do banco traseiro (setas).

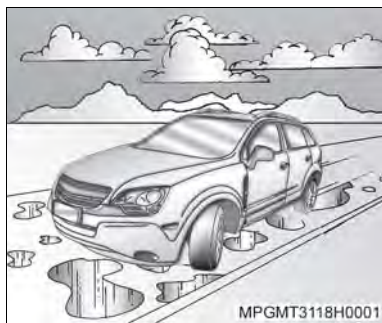

## Dirigindo na lama ou areia

Quando você dirige na lama ou areia, as rodas não têm boa tração. Você não pode acelerar rapidamente, é mais difícil esterçar e são necessárias maiores distâncias de frenagem.

Na lama é melhor usar marcha reduzida – quanto mais espessa a lama, mais baixa deve ser a marcha. Em camadas espessas de lama, mantenha o veículo em movimento para não atolar.

Ao dirigir na areia muito solta (como nas praias ou dunas) os pneus tendem a afundar. Isto causa efeito sobre a direção, aceleração e frenagem. Para melhorar a tração, reduza levemente a pressão de ar dos pneus ao dirigir sobre a areia.



**Nota** Após dirigir sobre lama ou areia, limpe e verifique os sistemas de freio. Estas substâncias podem causar frenagem irregular. Verifique a estrutura da carroceria, direção, suspensão, rodas, pneus e sistema do escapamento quanto a danos.

## Se o veículo atolar

Jamais gire as rodas se o veículo estiver atolado. O método conhecido por balanço pode ajudar a desatolar, porém seja cuidadoso.



**Atenção!** Em caso de atolamento, se as rodas girarem em alta velocidade, os pneus poderão estourar, resultando em ferimentos a você e a outras pessoas. Poderá haver superaquecimento da transmissão automática e outros componentes do veículo. Em caso de atolamento, gire as rodas o mínimo possível. Não gire as rodas a mais de 55 km/h, conforme indicado no velocímetro.



**Nota** Girar as rodas pode resultar em destruição de componentes de seu veículo, bem como dos pneus. Girar as rodas em velocidades altas durante as mudanças para a frente e para trás pode destruir a transmissão.

## Balançar o veículo para desatolar

Primeiramente, gire o volante da direção para a esquerda e para a direita. Isto fará liberar a área ao redor das rodas dianteiras. A seguir, alterne a transmissão automática entre 'D' e 'R', girando as rodas o mínimo possível. Solte o pedal do acelerador durante as mudanças e pressione levemente o pedal quando a transmissão automática estiver engrenada. Se algumas tentativas não forem suficientes para desatolar, você precisará ser rebocado. Consulte "Reboque do veículo", na Seção 9.



## Dirigindo em trechos alagados

Esta é uma situação que deve ser evitada tanto quanto possível, mesmo nas vias pavimentadas das cidades. Além de não ser possível avaliar com precisão o estado da pista à frente, devido à água, o veículo pode vir a se danificar seriamente, pois não foi projetado para essa utilização.

É recomendável não passar pelo trecho alagado se a lâmina d'água for superior à altura do centro da roda, para minimizar riscos de dano ao veículo.

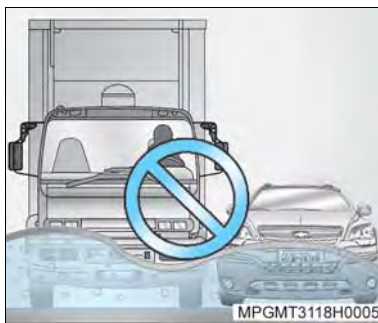

Se realmente for preciso atravessar um trecho alagado, fazê-lo sempre em baixa velocidade, em torno de 10 km/h. É preciso ficar atento aos veículos de grande porte trafegando nas proximidades, pois podem ser produzidas marolas de grandes proporções, aumentando as probabilidades de danos.

O problema mais sério ao passar por trechos alagados é a possibilidade de entrada de água no interior do motor pelo sistema de captação do ar de admissão. Quando isso ocorre, há o "calço hidráulico", em que a água impede o movimento dos pistões e conseqüentemente a deformação de componentes do motor. Nesse caso, o motor sofre avarias de grande monta e o veículo pode vir a parar imediatamente ou posteriormente, dependendo do grau da avaria.

Não tente colocar o motor em funcionamento novamente. Tal atitude poderá aumentar os danos ao veículo. Avarias de motor por entrada de água não são cobertas pela Garantia.

**⚠ Atenção!** Dirigir em correnteza pode ser perigoso. A água poderá arrastar o veículo causando afogamentos. Até mesmo uma correnteza com alguns centímetros de água pode impedir o contato dos pneus com a pista, causando a perda de tração e capotagem do veículo. Não dirija em correntezas.



### Dirigindo à noite

É difícil avaliar a velocidade de um veículo que está em movimento à sua frente apenas observando suas lanternas traseiras. Dirigir à noite é mais perigoso do que durante o dia. Uma razão é que alguns motoristas podem estar sob o efeito de álcool, drogas, fadiga ou com a visão limitada pela escuridão.

### Recomendações para dirigir à noite

- Dirija na defensiva. Lembre-se de que este é o período mais perigoso.
- Não beba antes de dirigir.
- Como a visão pode ser limitada, reduza a velocidade e mantenha maior distância entre o seu e os demais veículos.

- Reduza a velocidade, especialmente nas auto-estradas, mesmo que seus faróis possam iluminar muito bem a pista adiante.
- Em áreas desertas, esteja atento a animais na pista.
- Se estiver cansado, saia da pista em local seguro e descanse.
- Mantenha limpos interna e externamente o pára-brisa e todos os vidros de seu veículo. O reflexo da sujeira à noite é muito pior do que durante o dia. Mesmo a parte interna pode ficar embaçada devido à sujeira. A fumaça de cigarros também embaça as superfícies internas dos vidros, dificultando a visão.
- Lembre-se de que os faróis iluminam menos a pista nas curvas.
- Mantenha os olhos em movimento; desta forma, é mais fácil identificar objetos mal iluminados.
- Assim como seus faróis devem ser inspecionados e ajustados com frequência, consulte um oftalmologista periodicamente. Alguns motoristas sofrem de cegueira noturna – a incapacidade de enxergar com luz pouco intensa – e nem mesmo sabem disso.

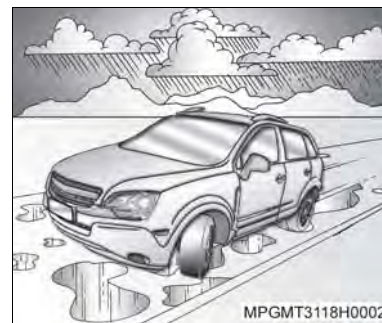

### Dirigindo na chuva

A chuva e as estradas molhadas podem trazer problemas ao dirigir. Você não pode parar, acelerar ou fazer curvas regularmente em pista molhada, pois a aderência de seus pneus à pista não é tão boa quanto nas pistas secas. E caso a banda de rodagem de seus pneus não esteja em boas condições, a aderência será menor ainda.

Se começar a chover quando você estiver ao volante, reduza a velocidade e seja mais cuidadoso. A pista pode ficar molhada repentinamente, ao passo que os seus reflexos ainda podem estar condicionados para dirigir em pista seca.

Quanto mais pesada a chuva, mais precária será a visibilidade. Mesmo que as palhetas do seu limpador de pára-brisa estejam em boas condições, a chuva pesada poderá dificultar a visão das placas de sinalização, semáforos, das marcações da pavimentação, do limite do acostamento e até mesmo de pessoas que estejam andando na pista. Borrifos da estrada podem dificultar mais a visão do que a chuva, principalmente se forem em estrada suja.

Portanto, é recomendável manter em boas condições o limpador do pára-brisa e abastecer o seu depósito de água. Substitua as palhetas do limpador do pára-brisa quando apresentarem falhas, estiverem lascadas ou quando elas estiverem soltando fragmentos de borracha. Dirigir em alta velocidade em meio a grandes poças d'água, ou mesmo após o veículo ter sido lavado em auto-posto, também pode trazer problemas. A água pode afetar os freios. Tente evitar as poças, mas se não for possível, tente reduzir a velocidade antes de atingi-las.

Os freios molhados podem resultar em acidentes. Os freios não funcionam bem em paradas súbitas e podem fazer o veículo puxar para o lado, levando você a perder o controle sobre ele.

Após dirigir em meio a uma grande poça d'água ou após o veículo ter sido lavado num posto de serviço, pressione levemente o pedal de freio até sentir que os freios estão funcionando normalmente.

### Recomendações sobre tempo chuvoso

- Acenda os faróis, para tornar-se mais visível aos outros motoristas.
- Fique atento aos veículos pouco visíveis que trafegam atrás de você. Se estiver chovendo forte, use os faróis mesmo durante o dia.
- Após reduzir a velocidade, mantenha distância adequada. Seja cuidadoso especialmente quando ultrapassar outro veículo. Espere que a pista esteja livre a sua frente e esteja preparado para enfrentar a má visibilidade causada por borrfios de água na pista. Se os jatos forem muito fortes a ponto de dificultar a visão, recue. Não ultrapasse se as condições não forem ideais. Trafegar em velocidade mais baixa é melhor do que sofrer um acidente.
- Se for conveniente, use o desembaçador.
- Verifique periodicamente a espessura correta das bandas de rodagem dos pneus.



### Aquaplanagem

O excesso de água sob os pneus cria condições para a ocorrência da aquaplanagem, que é muito perigosa. Isto poderá acontecer se houver muita água na pista e se você estiver em alta velocidade. Quando o veículo está aquaplanando, há pouco ou nenhum contato do pneu com a pista.

Pode ser que você não perceba a aquaplanagem, e até mesmo dirija durante algum tempo sem notar que os pneus não estão em contato constante com a pista. Você talvez perceba a aquaplanagem quando tentar reduzir a velocidade, fizer curvas, mudar de pista nas ultrapassagens ou se for atingido por uma rajada de vento. De repente, você se dará conta de que não consegue controlar o veículo.

A aquaplanagem não é comum, mas poderá acontecer se a banda de rodagem dos pneus estiver excessivamente gasta. Poderá ocorrer quando houver grande quantidade de água na pista. Se você notar reflexos das árvores, dos fios da rede elétrica ou de outros veículos, ou se as gotas de chuva formarem ondulações na superfície da água, isto é sinal de que pode haver condições para ocorrência da aquaplanagem.

A aquaplanagem geralmente acontece em velocidades altas e não obedece a nenhuma regra definida. A melhor recomendação é reduzir a velocidade quando estiver chovendo e permanecer atento.



### Dirigindo na neblina

A neblina pode ocorrer quando há muita umidade do ar ou geada forte. A neblina pode ser tão leve que permita enxergar a centenas de metros adiante, ou pode ser tão espessa que limite a visão a apenas alguns metros. A neblina pode aparecer de repente numa estrada normal e tornar-se um potencial de perigo.

Quando você dirige na neblina, sua visibilidade é rapidamente reduzida. Os maiores perigos são a colisão com o veículo à sua frente ou a colisão por trás. Tente perceber a densidade da neblina na estrada. Se for difícil enxergar o veículo à sua frente (ou, à noite, se for difícil perceber-lhe as lanternas traseiras), é sinal de que a neblina está tornando-se espessa. Diminua a velocidade para que o veículo que vem atrás de você também diminua a sua.

A frente de neblina espessa poderá estender-se apenas a alguns metros ou a muitos quilômetros; você só poderá saber quando estiver atravessando-a. Tudo que você tem a fazer é enfrentar a situação com o máximo cuidado. Mesmo quando o tempo parece bom, às vezes pode haver neblina, principalmente à noite ou durante a madrugada, em estradas que atravessam vales ou áreas baixas e úmidas. Repentinamente você poderá ser envolvido por uma neblina espessa que pode até obstruir a visibilidade através do pára-brisa. Frequentemente os faróis tornam possível notar estas ondas de neblina. Mas algumas vezes você é apanhado no alto de uma subida ou no fundo de algum vale. Ação do lavador e o limpador do pára-brisa para ajudar a limpar a sujeira proveniente da estrada. Reduza a velocidade.

## Recomendações para dirigir na neblina

- Quando estiver dirigindo sob neblina, acenda o farol baixo, mesmo durante o dia. Você enxergará melhor e será mais visível aos demais motoristas.
- Não use farol alto. A luminosidade será refletida em você pelas gotas de água que formam a neblina.
- Use o desembaçador. Quando a umidade for alta, mesmo a leve formação de umidade dentro dos vidros diminuirá sua já limitada visibilidade. Acione algumas vezes o lavador e limpador do pára-brisa. Pode haver formação de umidade fora dos vidros, e o que parece neblina na verdade talvez seja umidade fora do pára-brisa. Considere como elemento de alto risco a neblina espessa. Tente encontrar um local para sair da pista.
- Se a visibilidade estiver próxima de zero e você precisar parar, mas não tiver certeza de estar fora da pista, acenda os faróis, acione o sinalizador de emergência e a buzina periodicamente ou quando notar aproximação de outro veículo.
- Em condições de neblina, ultrapasse somente se tiver ampla visibilidade à frente e a ultrapassagem for segura. Mesmo assim, esteja preparado para recuar se perceber que a neblina à sua frente está mais espessa. Se outros veículos tentarem ultrapassar você, facilite a operação para eles.

 **Atenção!** Antes de pôr o motor em movimento, tome as medidas de precaução recomendadas, a fim de não inalar seus gases tóxicos:

- Não funcione o motor em áreas fechadas — garagem, por exemplo — por tempo maior que o necessário para manobrar o veículo, pois os motores de combustão interna produzem gases com produtos altamente tóxicos, tais como monóxido de carbono, que, embora incolor e inodoro, é mortífero.
- Havendo a suspeita de entrada de gases de escapamento no compartimento de passageiros, dirija somente com as janelas abertas e, assim que possível, verifique as condições do sistema de escapamento, assoalho e carroçaria.

 **Atenção!** Seu veículo está equipado com um módulo eletrônico que, dentre outras características, ajuda a evitar danos ao motor decorrentes de rotações acima do limite especificado de trabalho. No modo “Active Select” – *Seleção Ativa* ao aproximar-se do limite, o sistema reduz a emissão de combustível, impedindo o aumento da rotação do motor, e fazendo com que a potência gerada e a velocidade do veículo permaneçam estáveis. No modo “Active Select” – *Seleção Ativa* recomenda-se cautela nas ultrapassagens ou manobras onde o motor seja severamente exigido, pois a redução da injeção de combustível impedirá o aumento da velocidade do veículo. Consulte “Active Select” – *Seleção Ativa* na Seção 6.

## Recomendações ao estacionar o veículo

1. Aplique o freio de estacionamento.
2. Posicione a alavanca seletora de marchas em 'P'.
3. Sem acelerar o motor, desligue-o e retire a chave.
4. Vire a direção no sentido da guia se estacionar em ruas de declive acentuado, fazendo com que a parte anterior do pneu fique voltada para a calçada. Se estacionar em ruas de aclive, vire a direção no sentido contrário à da guia, isto é, de modo que a parte posterior do pneu fique voltada para a calçada.
5. Feche todas as portas, vidros e defletores de ventilação.





## Roda reserva

A roda reserva está no porta-malas e para acessá-la, proceda como a seguir:

- Abra a tampa do porta-malas, destrave o trinco do assoalho e levante-o.

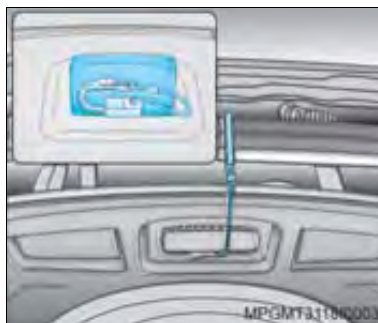

- Solte o gancho de sustentação do assoalho de seu suporte.
- Fixe o gancho na extremidade superior do teto.

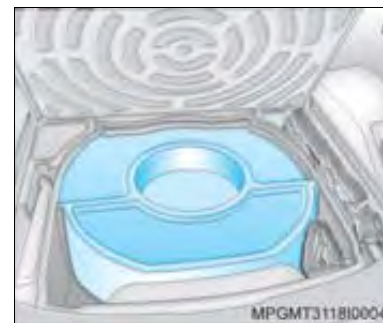

- Remova a cobertura da roda reserva.



- Solte a porca de fixação da roda reserva, girando-a no sentido anti-horário.
- Remova a roda reserva de seu alojamento.

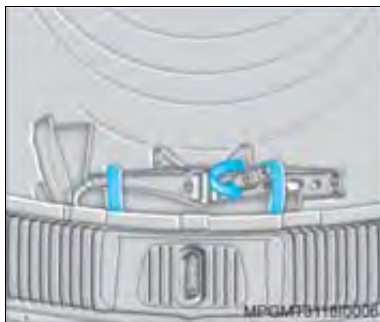

### Macaco e chave de roda

O macaco e a chave de roda estão alojados em um suporte no compartimento da roda reserva.

- Solte o parafuso de fixação do macaco no sentido anti-horário e remova-o com as ferramentas de seu suporte.
- Solte as duas cintas de fixação e remova a chave de roda do macaco.



### Triângulo de segurança

O triângulo de segurança está posicionado em um compartimento sob o assoalho do porta-malas. Para acessá-lo, solte as travas de retenção e levante o assoalho.



## Substituição de pneu

Ao substituir um pneu, tome as seguintes precauções:

- Não fique debaixo de um veículo sustentado apenas pelo macaco.
- Durante a substituição, não deixe o motor ligado, nem dê partida.
- Use o macaco somente para substituir rodas.

Proceda à substituição do pneu do seguinte modo:

1. Estacione o veículo numa superfície plana, se possível.
2. Ligue o sinalizador de advertência e aplique o freio de estacionamento.
3. Posicione a alavanca seletora de marchas em **P**.
4. Coloque o triângulo de segurança atrás do veículo a uma distância conveniente.



5. Utilizando um bloco de madeira ou uma pedra, calce a roda diagonalmente oposta à que vai ser substituída.
6. Remova a roda reserva e o macaco com as ferramentas.
7. Com a chave de roda, afrouxe as porcas meia volta a uma volta, mas não as remova.



8. Na parte dianteira e traseira inferior da carroçaria existem rebaixos para fixação do macaco.
9. Posicione o braço do macaco no encaixe mais próximo da roda a ser substituída, de modo que a garra do macaco envolva a lâmina vertical e encaixe no rebaixo da lâmina.

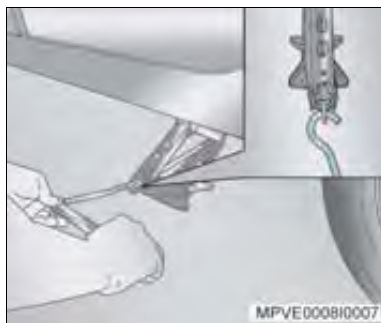

10. Introduza a chave de acionamento do macaco no orifício do fuso e acione-a normalmente.
11. Ao girar a manivela do macaco, certifique-se de que a base do macaco esteja tocando o chão e posicionada diretamente sob o rebaixo da lâmina.
12. Levante o veículo, acionando a manivela do macaco.
13. Remova as porcas da roda.
14. Substitua a roda.

**Atenção!** O não-posicionamento correto conforme descrito acima poderá fazer com que o veículo escorregue do macaco.



15. Reinstale as porcas da roda, apertando-as parcialmente.
16. Abaixar o veículo.
17. Aperte as porcas na seqüência indicada na ilustração.
18. Guarde o macaco, a chave de roda e o triângulo.

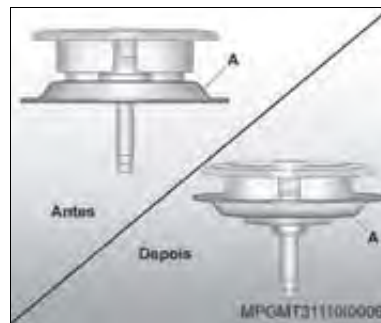

19. Remova a flange inferior (A) do parafuso de fixação do pneu reserva puxando-a junto com a arruela de retenção, e em seguida reinstale primeiro a flange (A) na posição invertida, conforme ilustração, seguido da arruela.
20. Remova a calota central da roda substituída e guarde-a.
21. Coloque a roda substituída no alojamento do pneu reserva, no compartimento de cargas, com a face voltada para baixo, e instale o parafuso de fixação.
22. Mandar reparar o pneu avariado, fazer o seu balanceamento e reinstalá-lo no veículo assim que for possível.

**Nota** Guarde a cobertura da roda reserva no compartimento do porta-malas, pois a mesma não poderá ser montada com a roda substituída.

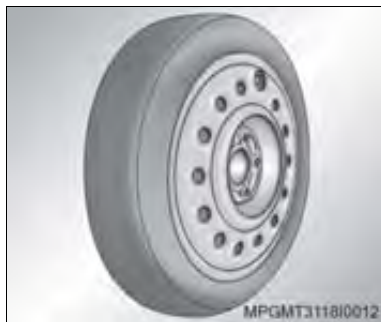

### Pneu reserva compacto

O pneu reserva compacto tem medidas, pressão de ar e vida útil diferente dos pneus normais de uso. Ele deve ser utilizado somente em caso de emergência, e ser substituído pelo pneu de rodagem o mais rápido possível.

 **Nota** Para especificações de calibragem do pneu reserva compacto, consulte a Seção 12.

 **Atenção!** Ao utilizar o pneu reserva, não ultrapasse a velocidade de 80 km/h.

 **Nota** Conforme o modelo do veículo, o conjunto roda e pneu reserva pode ter especificações técnicas diferentes do conjunto para rodagem montado no veículo. Nestes casos, recomendamos que a utilização do conjunto roda e pneu reserva não ultrapasse distâncias superiores a 100 km e que o mesmo não seja utilizado para a realização do rodízio de pneus, em razão da diferença do desempenho por ele apresentado. Esta diferença não prejudica a segurança do veículo. Para maiores informações sobre os pneus, veja a Seção 12, "Especificações técnicas".

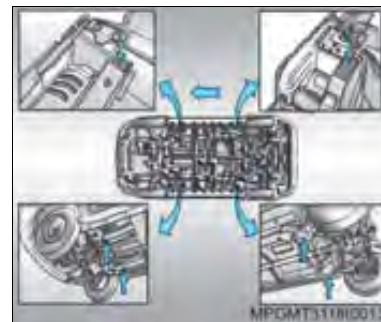

### Levantamento do veículo na oficina

Os pontos de apoio do elevador ou macaco de oficina estão localizados na parte dianteira e traseira, nas áreas indicadas na ilustração. Nunca posicione o macaco sob os braços de controle da suspensão.

 **Nota** Se os pontos de apoio dos elevadores ou macacos forem metálicos, deverá ser utilizada proteção de borracha para evitar danos ao veículo.

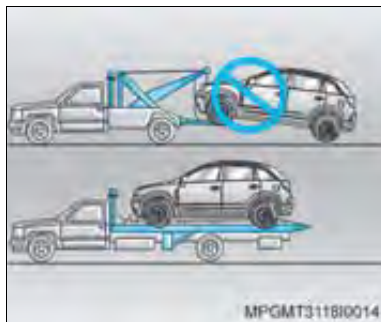

## Reboque do veículo

Em situações de emergência que requeiram o rebocamento do veículo, recorrer preferivelmente às empresas especializadas em guinchos ou socorros rodoviários oficiais, que utilizem reboque tipo plataforma.

### ⚠ Atenção!

- O veículo não poderá ser rebocado com as rodas traseiras em contato com o solo. Transportar o veículo com as rodas traseiras girando, causará graves danos à transmissão, os quais não são cobertos pela garantia.
- O veículo não deve ser suspenso pelo sistema de suspensão sob pena de avarias no mesmo.

Ao fixar o veículo utilizando cordas ou cintas, deve-se tomar cuidados para não danificar as tubulações ou chicotes elétricos.



Para posicionar o veículo sobre a plataforma, o equipamento de reboque deverá ser instalado nos furos da extremidade dianteira do veículo em formato oval (setas). É recomendado usar dois ganchos com carga distribuída regularmente, ao invés de um. Não faça fixação nos pára-choques ou suportes.

Coloque a alavanca de mudanças em *Neutro (N)* e solte o freio de estacionamento.

Coloque a chave de ignição na posição *Ligado* para destravar a direção.

Evite movimentos violentos do veículo.

Feche todas as janelas e difusores de ar para evitar a entrada de gases de escape.



## Capô do motor

Para abrir o capô, puxe a alavanca de comando da trava, situada do lado esquerdo, por baixo do painel de instrumentos (certifique-se de que a alavanca retornou à posição inicial). O capô ficará parcialmente aberto e preso apenas no trinco de segurança.

Para abrir completamente, levante a trava do trinco de segurança e eleve o capô que permanecerá aberto através das molas a gás.

Para fechar o capô, abaixe-o gradualmente, deixando-o finalmente cair por ação do próprio peso. Verifique sempre se o capô ficou bem fechado, procurando erguê-lo. Se não estiver travado, repita a operação de fechamento.



### ⚠️ Atenção!

- Os ventiladores ou outras peças móveis do motor podem causar ferimentos graves. Mantenha as mãos e roupas distantes de peças móveis quando o motor estiver em funcionamento.
- Produtos inflamáveis em contato com as peças aquecidas do motor podem incendiar-se.



### Superaquecimento do motor

Caso a luz indicadora de temperatura  permaneça acesa com o motor em funcionamento, significa superaquecimento; pare o veículo em um local seguro e desligue o motor imediatamente. Abra o capô cuidadosamente e observe o nível do líquido de arrefecimento. Não abra o sistema de arrefecimento com o motor aquecido!

**⚠️ Atenção!** Não abra o capô do motor se perceber ou ouvir vapores ou líquido de arrefecimento vazando do compartimento do motor. Espere até que não haja mais vapores ou ruídos.

### Superaquecimento sem formação de vapor

Se você perceber a advertência de superaquecimento e não houver indícios de formação de vapores, o problema poderá não ser muito sério. Algumas vezes pode ocorrer excesso de aquecimento do motor quando você:

- Dirige em subida íngreme a temperaturas ambientes muito altas.
- Pára após ter dirigido em altas velocidades.
- Dirige em marcha lenta durante trajetos longos.

Se perceber advertência de superaquecimento e não houver indícios de formação de vapores, observe durante aproximadamente um minuto o seguinte procedimento:

1. Desligue o ar-condicionado.
2. Tente manter o motor sob carga (use uma marcha em que o motor funcione mais lentamente).

Para efeito de segurança, dirija mais devagar durante aproximadamente dez minutos.

Se a luz indicadora de temperatura  se apagar, continue dirigindo. Caso a temperatura do líquido de arrefecimento não abaixe, pare e estacione seu veículo imediatamente.

**⚠️ Atenção!** Continuar dirigindo mesmo durante um período curto poderá resultar em incêndio, ferimentos pessoais ou danos ao veículo.

Se ainda não houver indícios de formação de vapores, acione o motor em marcha lenta durante aproximadamente dois a três minutos, com o veículo parado, e observe a luz de advertência de superaquecimento que deverá estar apagada.

Se a luz de advertência de superaquecimento continuar acesa, desligue o motor, peça aos passageiros que desocupem o veículo e espere esfriar. Você pode decidir não abrir o compartimento do motor, mas procure assistência técnica imediatamente.

Verifique as mangueiras do radiador, mangueiras do aquecedor, radiador e bomba d'água quanto a vazamentos. Seja cauteloso ao verificar estes itens uma vez que estas áreas provavelmente estarão aquecidas.

Se identificar algum vazamento grande ou outros problemas que possam ter resultado em superaquecimento do motor, não acione o motor antes de corrigir as falhas.

Se não identificar alguma irregularidade, verifique o nível do líquido de arrefecimento.



### Reservatório do líquido de arrefecimento

A tampa do reservatório do líquido de arrefecimento está identificada com o símbolo .

**⚠️ Atenção!** Não remova a tampa do radiador se o motor e o radiador estiverem aquecidos. O fluido e o vapor escaldante poderão sair sob pressão, resultando em queimaduras graves.

Quando o motor estiver frio, o nível do líquido de arrefecimento deverá estar na marca "MIN" ou acima. Após a condução do veículo e o motor atingir a temperatura operacional normal, o nível deverá estar entre a marca "MAX" e metade da capacidade.



### Como adicionar líquido de arrefecimento ao radiador

**⚠️ Atenção!** Somente remova a tampa de pressão do reservatório de expansão do líquido de arrefecimento do motor, quando o sistema de arrefecimento resfriar completamente.

Proceda como a seguir:

1. Gire a tampa de pressão vagarosamente no sentido anti-horário, aproximadamente um quarto de uma volta e pare. Isto permitirá que qualquer pressão ainda existente seja ventilada para fora.
2. A seguir, continue girando a tampa de pressão vagarosamente, até removê-la.
3. Abasteça o reservatório de expansão do líquido de arrefecimento com aditivo para radiador de longa duração ACDelco (alaranjado), na proporção de 50% de água potável + 50% de aditivo para radiador, observando sempre as marcas *MIN* e *MAX*.
4. Reinstale a tampa de pressão do reservatório de expansão do líquido de arrefecimento. Certifique-se de que a tampa esteja bem apertada.



5. Dê a partida ao motor e espere até atingir a temperatura de trabalho. Desligue o motor e verifique o nível do líquido de arrefecimento do motor.  
Se a luz indicadora de temperatura  não mais indicar excesso de aquecimento, dirija novamente em velocidade baixa. Retome a velocidade normal após dez minutos, se a luz indicadora de temperatura  não indicar condição de superaquecimento. Se houver novamente ocorrência de superaquecimento, procure uma Concessionária ou Oficina Autorizada Chevrolet.

### Sangria do sistema de arrefecimento

A sangria de ar deverá ser feita sempre que houver uma quantidade significativa de ar no sistema de arrefecimento, caso contrário o motor poderá superaquecer, procure uma Concessionária ou Oficina Autorizada Chevrolet.

Se for realmente necessário dirigir o veículo antes de efetuar a sangria de ar, verifique se o líquido de arrefecimento no radiador está no nível máximo. Isto envolve verificar e completar constantemente o nível. Reduza a carga do conjunto de tração, por exemplo, reduza a velocidade, não reboque cargas pesadas ou transporte cargas em excesso.

### Ventilador do motor

Se não houver indício de vazamentos, verifique se o ventilador está funcionando. Seu veículo está equipado com ventilador elétrico. Se houver superaquecimento do motor, o ventilador deverá funcionar. O não funcionamento do ventilador significa necessidade de reparos. Desligue o motor.

Se não for possível identificar o problema, mas o nível do líquido de arrefecimento não estiver no máximo, complete o nível. Veja como adicionar líquido de arrefecimento ao radiador, nesta Seção.

Dê partida ao motor quando o nível do líquido de arrefecimento estiver no ponto de abastecimento máximo. Se o sinal de advertência de superaquecimento continuar, procure uma Concessionária ou Oficina Autorizada Chevrolet.

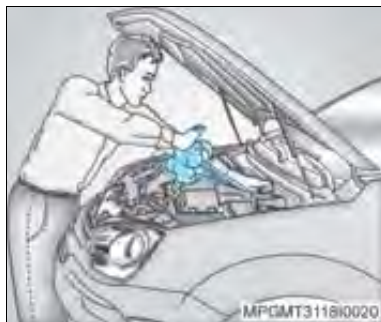

**⚠ Atenção!** Os vapores e líquidos escaldantes provenientes do sistema de arrefecimento em ebulição podem explodir e causar queimaduras graves. Eles estão sob pressão, e se a tampa do radiador for aberta mesmo que parcialmente, os vapores poderão ser expelidos a alta velocidade. Nunca gire a tampa do radiador enquanto o motor e o sistema de arrefecimento estiverem quentes. Se houver necessidade de girar a tampa, espere o motor resfriar.



### Superaquecimento com formação de vapor

#### ⚠ Atenção!

- Os vapores gerados pelo superaquecimento do motor podem causar queimaduras graves, mesmo que você apenas abra o compartimento do motor. Mantenha-se distante do motor se notar a emissão de vapores.
- Desligue o motor, desocupe o veículo e espere seu resfriamento. Antes de abrir o compartimento do motor, aguarde até que não haja mais indícios de vapores ou líquido de arrefecimento.

- Se o veículo continuar em movimento enquanto o motor estiver superaquecido, os líquidos poderão vazar devido a alta pressão. Você e outras pessoas poderão ser gravemente queimadas. Desligue o motor superaquecido e aguarde o seu resfriamento.

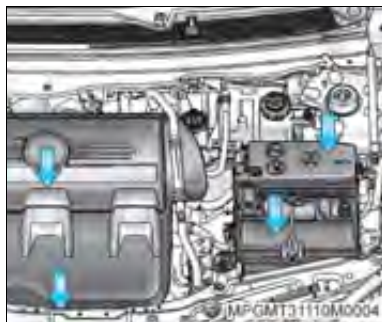

## Serviços na parte elétrica

**⚠ Atenção!** A não observância desta recomendação poderá causar grave acidente. O perigo de acidente está nos seguintes pontos: bobinas de ignição, velas de ignição e terminal para auxílio de partida de emergência (setas). Se você usa marcapasso, não realize trabalhos no motor com este em funcionamento.

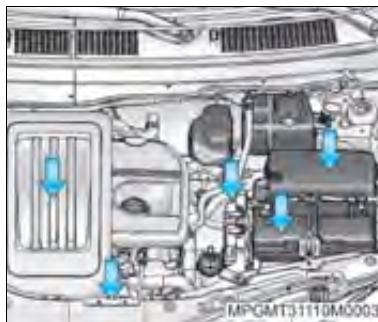

Assim, sempre que necessitar efetuar algum trabalho nesses sistemas, recorra a uma Concessionária ou Oficina Autorizada Chevrolet.

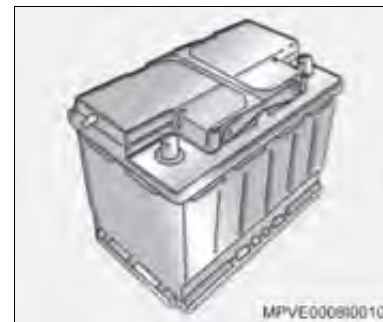

## Bateria

Se o veículo não for utilizado por 30 dias ou mais, desconecte o cabo negativo da bateria para não descarregá-la.

### ⚠ Atenção!

- Não remova as capas da extremidade superior da bateria.
- A bateria fornecida no veículo é livre de manutenção e não exige inspeção ou abastecimento.

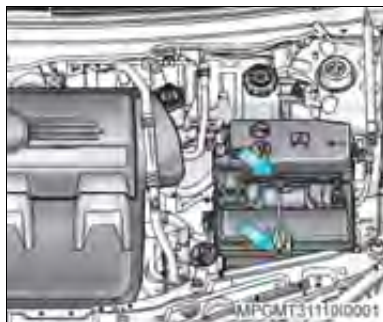

### Substituição da bateria

A bateria está localizada do lado esquerdo do compartimento do motor. Retire as duas porcas (setas), para soltar a bateria. Consulte “Especificações técnicas” na Seção 12, para obter as especificações corretas da bateria em caso de substituição.

### ⚠ Atenção!

- Acender fósforos próximo à bateria poderá fazer explodir os gases nela contidos. Use uma lanterna se precisar de mais iluminação no compartimento do motor.
- A bateria contém ácido que causa queimaduras. Não entre em contato com o ácido. Se houver contato acidental do ácido com os olhos ou a pele, lave a superfície com água em abundância e procure assistência médica imediatamente.
- Para minimizar o perigo de atingir os olhos, sempre que manipular baterias, utilize óculos de proteção.
- A GM não se responsabilizará por acidentes causados por negligência ou manipulação incorreta das baterias.



### Reciclagem obrigatória da bateria

Devolva a bateria usada ao revendedor no ato da troca (resolução CONAMA 401/08 de 04/11/08):

- Todo consumidor/usuário final é obrigado a devolver a bateria usada a um ponto de venda. Não descarte-a no lixo.
- Os pontos de venda são obrigados a aceitar a devolução de sua bateria usada e a devolvê-la ao fabricante para reciclagem.

**⚠️ Atenção!** Riscos do contato com a solução ácida e com o chumbo:

- Composição básica: chumbo, ácido sulfúrico diluído e plástico.
- A solução ácida e o chumbo contidos na bateria, se descartados na natureza de forma incorreta, poderão contaminar o solo, o subsolo e as águas, bem como causar riscos à saúde do ser humano.
- No caso de contato acidental com os olhos ou com a pele, lavar imediatamente com água corrente e procurar orientação médica.
- Ao transportar a bateria, mantenha a mesma sempre na posição horizontal para não ocorrer vazamento da solução ácida através do respiro.

### Sistema de proteção contra descarga da bateria

Para economizar a carga da bateria, foi projetado o dispositivo de proteção contra descarga da bateria no veículo. O dispositivo será ativado quando não houver alteração elétrica (nada tenha sido ligado ou desligado) durante uma hora após o desligamento da chave de ignição.

Neste momento, todas as luzes internas irão se apagar: luz do teto, lâmpada de leitura, chave de ignição, porta e porta-malas. O sistema de luz é "despertado" por diversos fatores, por exemplo, abrir uma porta ou ligar a chave de ignição. Entretanto, se a luz do teto se apagar após uma hora (ainda que deva permanecer acesa), o sistema não será "despertado" se a lâmpada da cabine for acesa. Para acender novamente a luz, gire a chave de ignição para 'ACC' e a seguir para a posição "LOCK".



### Prevenção e cuidados com os componentes eletrônicos

Para evitar avarias nos componentes eletrônicos da instalação elétrica, não se deve desligar a bateria com o motor funcionando.

Ao desligar a bateria, desligue primeiramente o cabo negativo e depois o cabo positivo. Tenha cuidado para não inverter a posição dos cabos.









Ao voltar a ligar, instale primeiro o cabo positivo e depois o negativo.

## Partida com bateria descarregada

### Nota

- Nunca ponha o motor em funcionamento utilizando um carregador de baterias. Isto danificará os componentes eletrônicos.
- Não se deve dar partida ao motor empurrando ou rebocando o veículo sob pena de danos na transmissão e catalisador.

### Estes símbolos são encontrados na bateria original do seu veículo:

-  Proteja os olhos, gases explosivos.
-  Evite: fumar, faíscas, chamas.
-  Mantenha fora do alcance das crianças.
-  Cuidado: material explosivo.
-  Corrosivo: ácido sulfúrico.
-  Consulte.
-  Cuidado: Chumbo (Pb).
-  Reciclável.

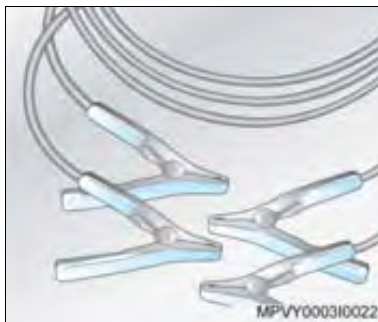

## Partida do motor com cabos auxiliares

Com a ajuda de cabos auxiliares, o motor de um veículo com a bateria descarregada pode ser posto em movimento transferindo-se para ele energia da bateria de outro veículo. Isto deverá ser realizado com cuidado e obedecendo às instruções que a seguir se indicam.

**Atenção!** O não cumprimento destas instruções pode causar avarias no veículo e danos pessoais resultantes da explosão da bateria, bem como queima da instalação elétrica.

Execute as operações na seqüência indicada:

1. Verifique se a bateria auxiliar para a partida é da mesma voltagem que a bateria do veículo cujo motor deve ser acionado.
2. Durante esta operação de partida, não se aproxime da bateria.
3. Estando a bateria auxiliar instalada em outro veículo, não deixe os veículos encostarem um no outro.
4. Verifique se os cabos auxiliares não apresentam isolamentos soltos ou faltantes.
5. Não permita que os terminais dos cabos entrem em contato um com o outro ou com partes metálicas dos veículos.
6. Desligue a ignição e todos os circuitos elétricos que não necessitem permanecer ligados.

### Nota

Se ligado, o rádio poderá ser seriamente danificado. Os reparos não serão cobertos pela garantia.

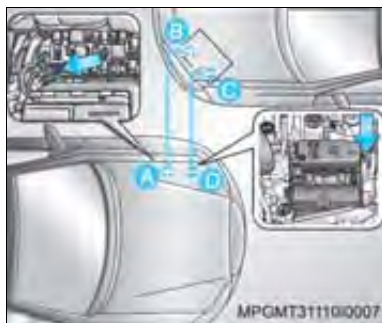

7. Abra o capô dos veículos.
8. Remova a tampa da caixa de fusíveis, e localize o pólo da bateria auxiliar + conforme a ilustração acima.
9. Ligue os cabos na seqüência indicada:
  - **+ com +:** pólo positivo da bateria auxiliar (B) com terminal positivo remoto da bateria descarregada (A).
  - **- com massa:** pólo negativo da bateria auxiliar (C) com o terminal negativo remoto da bateria descarregada (D).
10. Ligue o motor do veículo em que a bateria está carregada e mantenha o motor funcionando em marcha lenta durante no mínimo 4 minutos.
11. Ligue o motor do veículo em que a bateria está descarregada.

12. Acenda os faróis, ligue o desembaçador traseiro, condicionador de ar e rádio do veículo em que a bateria está descarregada.



**Nota** Acionar os acessórios elétricos irá aumentar a proteção dos sistemas elétricos do veículo.

13. Mantenha os veículos funcionando durante no mínimo 4 minutos ainda conectados para estabilização da voltagem da bateria.
14. Mantenha os motores funcionando para remover os cabos auxiliares da seguinte forma:
  - Primeiro o cabo auxiliar negativo (C e D).
  - Segundo o cabo auxiliar positivo (A e B).

### **Atenção!**

- Certifique-se de reinstalar a tampa da caixa de fusíveis no compartimento do motor, após remover os cabos auxiliares. Durante a remoção de cada terminal auxiliar, esteja atento para que não haja contato em qualquer outro componente metálico enquanto a extremidade oposta estiver conectada.
- Os ventiladores e outras peças móveis do motor podem causar ferimentos graves. Mantenha as mãos e roupas distantes de peças móveis quando o motor estiver em funcionamento.



## Fusíveis e relés

### Caixa de fusíveis no interior do veículo

A caixa de fusíveis está na lateral do console central, no lado direito, sob o painel de instrumentos. Para ter acesso aos fusíveis e relés, puxe a tampa, desencaixando-a do alojamento.

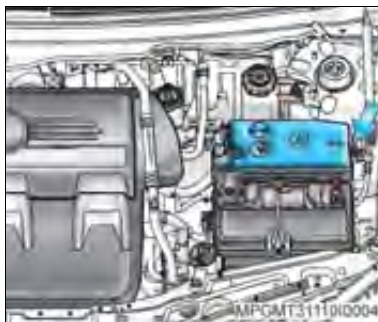

### Caixa de fusíveis no compartimento do motor

A caixa de fusíveis e relés do compartimento do motor está do lado esquerdo do lado da bateria. Para abri-la, pressione a trava de retenção (seta) e remova a tampa.



### Substituição de fusíveis

Um fusível queimado é visualmente identificado pelo seu filamento interno partido.

O fusível só deve ser substituído após descoberta a causa da sua queima (sobrecarga, curto-circuito, etc.) e por outro original de igual capacidade.

Para facilitar a remoção e instalação do fusível, utilize o extrator que está na caixa de fusíveis do compartimento do motor.





### Caixa de fusíveis e relés do compartimento do motor – capacidades (ampère) e circuitos elétricos protegidos

Posição	Ampère	Circuito
F1	15A	Sensores diversos do motor
F2	20A	Sistema de freio antibloqueante
F3	10A	Módulo de controle da carroceria (BCM)
F4	10A	Aquecedor, ventilação e sistema de ar condicionado
F5	10A	Lâmpadas de estacionamento (esquerda)
F6	10A	Lâmpadas de estacionamento (direita)

Posição	Ampère	Circuito
F7	10A	Luz de estacionamento (trailer)
F8	–	Não utilizado
F9	–	Não utilizado
F10	15A	Farol de neblina dianteiro
F11	10A	Farol alto (direito)
F12	10A	Farol alto (esquerdo)
F13	15A	Buzina
F14	15A	Espelhos retrovisores aquecidos (se disponível)
F15	10A	Farol baixo (esquerdo)
F16	10A	Farol baixo (direito)

Posição	Ampère	Circuito
F17	25A	Motor do limpador dianteiro
F18	20A	Luz de freio
F19	–	Reserva
F20	15A	Módulo de controle da transmissão
F21	15A	Módulo de controle do motor (ECM)
F22	30A	Módulo de controle do motor / Trem de força (Powertrain)
F23	15A	Bobina de ignição (A)
F24	15A	Bobina de ignição (B)
F25	–	Não utilizado
M1	40A	Ventilador do sistema de arrefecimento (1)
M2	20A	Partida
M3	60A	Alimentação principal 3 do bloco de fusíveis do painel de instrumentos
M4	20A	Bomba de combustível/ Bomba de vácuo
M5	–	Reserva
M6	20A	Lavador do vidro traseiro
M7	30A	Desembaçador do vidro traseiro

Posição	Ampère	Circuito
M8	60A	Alimentação principal 1 do bloco de fusíveis do painel de instrumentos
M9	50A	Sistema de freio antibloccante
M10	60A	Alimentação principal 2 do bloco de fusíveis do painel de instrumentos
M11	40A	Freio de estacionamento com acionamento elétrico
M12	–	Reserva
M13	40A	Ventilador do sistema de arrefecimento (3)
R1	–	Relê do ventilador do sistema de arrefecimento (1)
R2	–	Relê do ventilador do sistema de arrefecimento (2)
R3	–	Relê do trem de força (Powertrain)
R4	–	Relê de partida
R5	–	Relê da bomba de combustível/Bomba de vácuo
R6	–	Não utilizado
R7	–	Relê do farol de neblina dianteiro

Posição	Ampère	Circuito
R8	–	Relê do farol – Alto
R9	–	Relê do farol – Baixo
R10	–	Relê do desembaçador do vidro traseiro
R11	–	Relê de velocidade dos lavadores
R12	–	Relê de controle dos lavadores
R13	–	Relê das lâmpadas de freio
R14	–	Relê do ventilador do sistema de arrefecimento (3)
A	–	Extrator de fusíveis

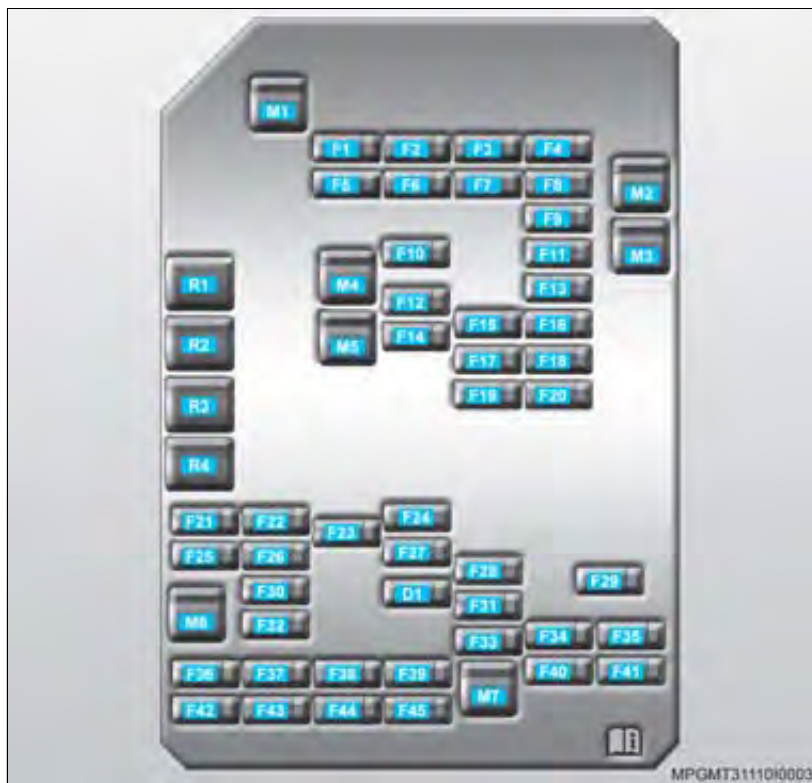

### Caixa de fusíveis e relés do compartimento de passageiros – capacidades (ampère) e circuitos elétricos protegidos

Posição	Ampère	Circuito
F1	10A	Teto solar (se equipado)
F2	20A	Solenóide do módulo de ventilação do sistema de controle de combustível
F3	15A	Trava da portinhola de combustível
F4	20A	Trava da porta do motorista
F5	–	Não utilizado
F6	20A	Tomada auxiliar (Console)
F7	20A	Aquecimento dos bancos dianteiros
F8	–	
F9	15A	Módulo de controle da carroceria (Luz de freio)
F10	20A	Acendedor de cigarro (se equipado)
F11	15A	Módulo de controle da carroceria (Luz de cortesia)
F12	20A	Tomada auxiliar (Compartimento de carga)
F13	–	Reserva

Posição	Ampère	Circuito
F14	15A	Partida
F15	-	Reserva
F16	30A	Amplificador
F17	15A	Módulo de controle da carroceria (Luzes indicadoras de direção)
F18	15A	Luzes de circulação diurna
F19	20A	Lavador dianteiro
F20	10A	Tampa do compartimento de carga
F21	20A	Interruptor do aquecedor do sensor MAT (se disponível)
F22	10A	Módulo de controle do sistema de combustível
F23	15A	Tração nas quatro rodas/ventilação
F24	-	Reserva
F25	10A	Ignição (Bateria)
F26	5A	Espelho retrovisor interno /Módulo remoto da bússola
F27	15A	Desembaçador traseiro
F28	15A	Módulo de controle da carroceria (Temporizador)
F29	10A	Modo de logística

Posição	Ampère	Circuito
F30	10A	Painel de instrumentos
F31	10A	Módulo de controle da carroceria (Tensão da bateria)
F32	10A	Módulo de diagnóstico de segurança (ignição 1)
F33	-	Não utilizado
F34	15A	Aquecedor, Ventilação e ar condicionado / cabo de diagnóstico
F35	2A	Interruptor de ignição
F36	10A	Direção sensível à velocidade (não utilizado)
F37	-	Não utilizado
F38	20A	Módulo de controle da bateria (Luzes interiores)
F39	10A	Painel de instrumentos
F40	10A	Módulo de diagnóstico de segurança (Bateria)
F41	10A	Módulo de integração e comunicação
F42	2A	Espelhos retrovisores externos
F43	10A	Trava da chave
F44	15A	Rádio

Posição	Ampère	Circuito
F45	2A	Interruptor do volante de direção
M1	30A	Banco elétrico do motorista
M2	30A	Vidro elétrico do passageiro
M3	20A	Vidro elétrico do motorista
M4	-	Reserva
M5	20A	Teto solar (Bateria) (se equipado)
M6	40A	Aquecimento, ventilação e ventilador do ar condicionado
M7	-	Reserva
R1	-	Relê de acessórios
R2	-	Relê das tomadas de acessórios
R3	-	Relê de partida
R4	-	Relê de partida
D1	-	Diodo de força

## Substituição das lâmpadas

Ao substituir uma lâmpada, desligue o interruptor do respectivo circuito.

Evite tocar no bulbo da lâmpada com as mãos. Suor ou gordura nos dedos causarão manchas que, ao evaporar, poderão embaçar a lente.

Lâmpadas que tenham sido inadvertidamente manchadas podem ser limpas com um pano que não solte fios, embebido em álcool.

As lâmpadas de substituição devem ter as mesmas características e capacidades da lâmpada avariada.



## Substituição das lâmpadas dianteiras

**⚠ Atenção!** A substituição das lâmpadas dos faróis e das luzes delimitadoras é um procedimento que requer certa habilidade técnica, pois é necessária a remoção do conjunto do farol. Por isso, é recomendado que as mesmas sejam substituídas em uma Concessionária ou Oficina Autorizada Chevrolet.

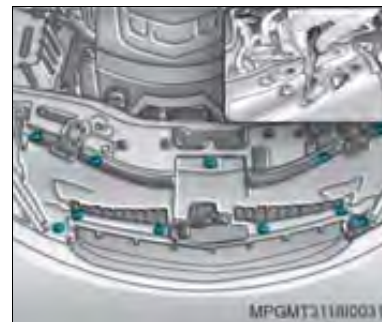

## Procedimento de remoção do farol

1. Abra o capô.
2. Utilizando uma chave Phillips, solte os parafusos das travas de retenção do defletor de ar sem forçar a chave sobre os parafusos.
3. Remova as travas de retenção do defletor de ar.
4. Remova o defletor de ar do veículo.

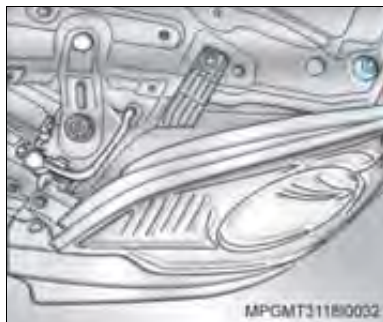

5. Remova os parafusos de fixação do conjunto do farol.
6. Com cuidado, desloque o conjunto do farol para frente, e remova-o parcialmente de seu alojamento para ter acesso aos conectores do chicote elétrico.

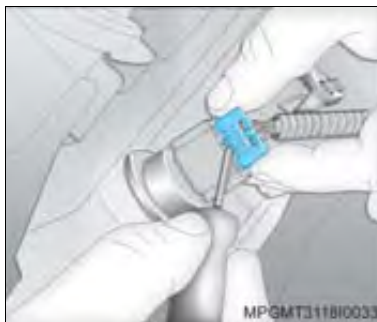

7. Utilizando uma chave de fenda fina, remova as travas de retenção das linguetas de travamento dos conectores do conjunto do farol.



8. Para remover os conectores dos chicotes elétricos do conjunto do farol, pressione a lingueta de retenção do conector.
9. Remova o conjunto do farol do veículo.
10. Para reinstalar o farol, faça o procedimento inverso da desmontagem.

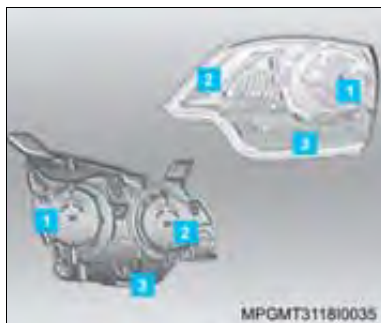

- 1 Lâmpada do farol baixo
- 2 Lâmpada do farol alto
- 3 Lâmpada da lanterna e indicador de direção

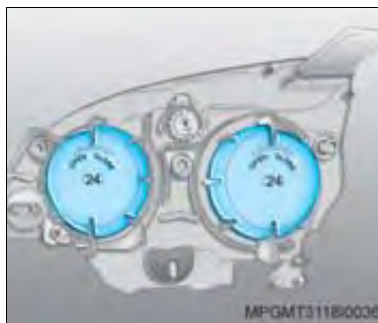

### Substituição das lâmpadas do farol alto e baixo

Para ter acesso às lâmpadas do farol alto e baixo, gire as tampas de vedação no sentido "OPEN" (*Abrir*) para removê-las. Para reinstalar as tampas de vedação, posicione-as em seu alojamento e gire a tampa no sentido "CLOSE" (*fechar*).

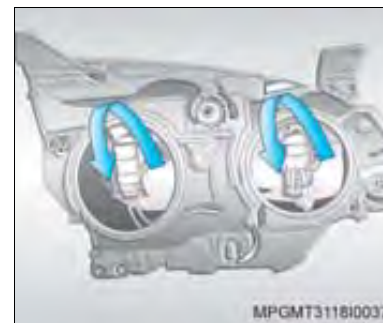

1. Remova os conectores das lâmpadas e solte suas travas de retenção.
2. Remova as lâmpadas, girando o soquete no sentido anti-horário.



**Nota** As lingüetas posicionadas na base da lâmpada permitem o encaixe da lâmpada no farol apenas em uma posição.

3. Instale a nova lâmpada e os componentes removidos na ordem inversa da remoção.

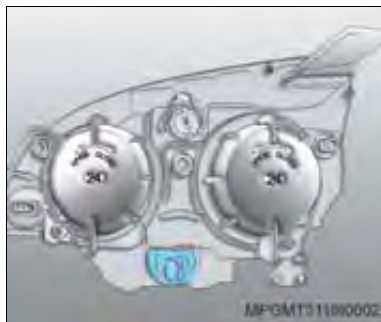

### Lâmpada da lanterna e sinalizador de direção dianteiro

1. Gire o soquete da lâmpada no sentido anti-horário e remova-o do conjunto do farol.

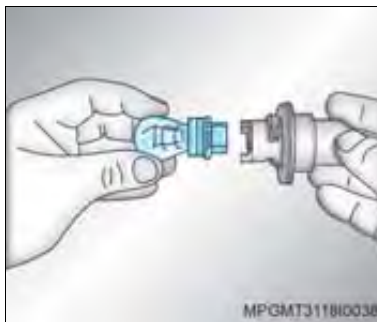

2. Remova a lâmpada do soquete.
3. Monte a nova lâmpada no soquete.
4. Encaixe o soquete no conjunto do farol e gire-o no sentido horário para travar.



### Lâmpada das luzes delimitadoras dianteiras

1. Gire o soquete da luz delimitadora no sentido anti-horário para removê-lo de seu alojamento.
2. Remova a lâmpada do soquete, puxando-a manualmente.
3. Instale a nova lâmpada no soquete, utilize um pano limpo para evitar o contato dos dedos no bulbo da lâmpada.
4. Instale o soquete no alojamento, girando-o no sentido horário.





### Luzes delimitadoras traseiras

 **Nota** Para substituição das luzes delimitadoras traseiras, é necessária a remoção do pára-choque. Procure uma Concessionária ou Oficina Autorizada Chevrolet para realizar a substituição.

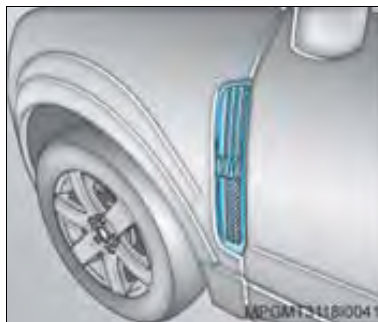

### Sinalizador lateral de direção

 **Nota** Para substituição das luzes sinalizadoras de direção lateral, é necessária a remoção do painel de entrada de ar lateral. Procure uma Concessionária ou Oficina Autorizada Chevrolet para realizar a substituição.

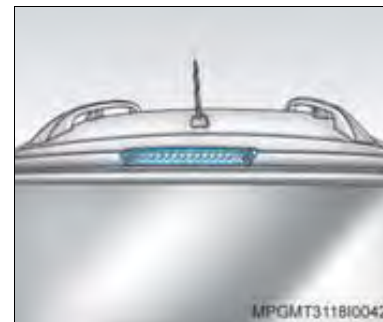

### Lanterna de freio elevada

 **Nota** A luz de freio elevada é constituída de uma placa de circuito com LEDs. Para a sua substituição, é necessária a remoção do aerofólio do teto. Procure em uma Concessionária ou Oficina Autorizada Chevrolet para realizar a substituição.

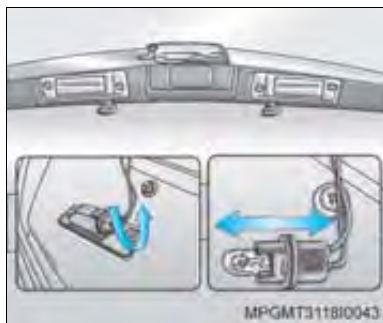

### Luz da placa de licença

1. Remova os parafusos de fixação da lanterna da placa de licença.
2. Remova o soquete da lâmpada da lanterna da placa de licença, girando-o no sentido anti-horário.
3. Remova a lâmpada do soquete, puxando-a manualmente.
4. Monte a nova lâmpada no soquete.
5. Instale o soquete da lâmpada na lanterna da placa de licença, girando-o no sentido horário.
6. Instale a lanterna da placa de licença em seu alojamento com seus parafusos de fixação.

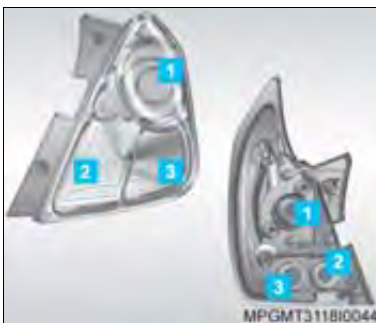

### Sinalizador de direção traseiro, luz de freio, luzes de lanternas traseiras e luz de ré

- 1 Lâmpada da lanterna traseira/freio
- 2 Lâmpada de ré
- 3 Lâmpada do sinalizador de direção traseiro



1. Abra a tampa do porta-malas.
2. Remova os parafusos de fixação da lanterna traseira.
3. Desloque cuidadosamente a lanterna traseira para trás, desencasando-a de seu alojamento o suficiente para ter acesso aos soquetes das lâmpadas.

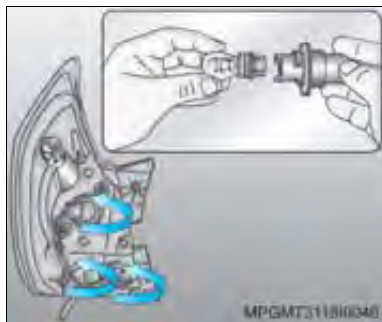

4. Gire os soquetes das lâmpadas no sentido anti-horário para removê-los do conjunto da lanterna traseira.
5. Remova a lâmpada do soquete.
6. Monte a nova lâmpada no soquete.
7. Encaixe o soquete no conjunto da lanterna e gire-o no sentido horário para travar.
8. Para reinstalar a lanterna traseira, faça o procedimento inverso da desmontagem.

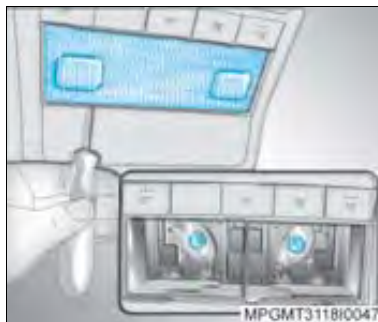

### Luzes de leitura dianteiras

1. Utilizando uma chave de fenda de ponta fina, alavanque cuidadosamente para não danificar a lente da lanterna do teto, e remova-a de seu alojamento.
2. Remova a lâmpada do soquete.
3. Monte a nova lâmpada no soquete.
4. Instale a lente da lanterna em seu alojamento.



### Luzes de leitura traseiras

1. Utilizando uma chave de fenda de ponta fina, alavanque cuidadosamente para não danificar a lente da lanterna do teto, e remova-a de seu alojamento.
2. Remova a lâmpada do soquete.
3. Monte a nova lâmpada no soquete.
4. Instale a lente da lanterna em seu alojamento.

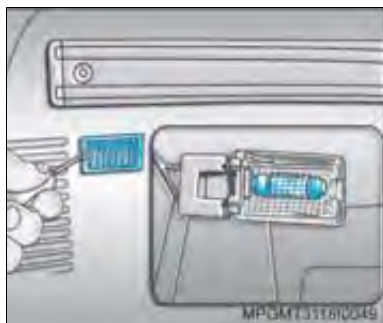

### Luzes de iluminação do porta-malas

1. Utilizando uma chave de fenda de ponta fina, alavanque cuidadosamente para não danificar a lente da lanterna do porta-malas, e remova-a de seu alojamento.
2. Remova a lâmpada do soquete.
3. Monte a nova lâmpada no soquete.
4. Instale a lente da lanterna em seu alojamento.

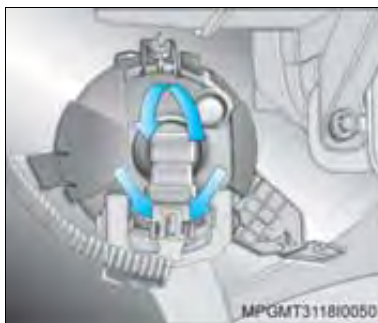

### Lâmpadas do farol de neblina

1. Remova o conector do chicote elétrico da lâmpada.
2. Gire a lâmpada no sentido anti-horário e remova-a.

 **Nota** As linguetas posicionadas na base da lâmpada permitem o encaixe da lâmpada no farol apenas em uma posição.

Para instalar, repita a operação na ordem inversa da remoção.

### Iluminação do painel de instrumentos

 **Nota** Estas lâmpadas deverão ser substituídas em uma Concessionária ou Oficina Autorizada Chevrolet.

## Lâmpadas indicadoras e de iluminação

Aplicação	Potência (W)
Farol alto H9	65
Farol baixo H11	55
Farol de neblina H8	35
Lâmpada de posição da alavanca de mudanças de marchas	5,6
Lâmpada do espelho do pára-sol	2
Lanterna de freio elevada	LED
Lanterna traseira/freio	27
Luz de ré	27
Luzes de leitura dianteiras	7,5
Luzes de leitura traseiras	7,5
Luzes do compartimento dos passageiros	7,5
Sinalizador de direção traseiro	27
Sinalizador de direção dianteiro	27
Sinalizadores de direção nos pára-choques dianteiros e traseiros	5

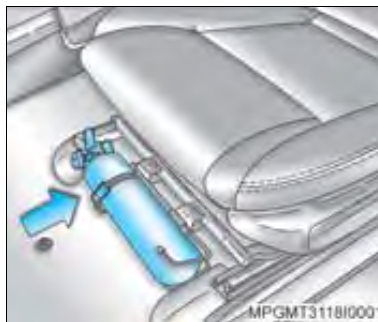

### Extintor de incêndio

Para utilizar o extintor de incêndio:

1. Pare o veículo e desligue o motor imediatamente.
2. O extintor encontra-se em um suporte, sob o banco do passageiro. Solte a presilha (seta) e remova-o.
3. Acione o extintor conforme as instruções do fabricante impressas no próprio extintor.

**⚠ Atenção!** A manutenção do extintor de incêndio é responsabilidade do proprietário, devendo ser executada impreterivelmente nos intervalos especificados pelo fabricante conforme as instruções impressas no rótulo do equipamento. O proprietário deve verificar periodicamente o estado do extintor: se sua pressão interna ainda é indicada pela faixa verde do manômetro, se o lacre não está rompido ou se a validade do extintor não está expirada (note que a partir de 01/01/2005 com a introdução do pó ABC – que pode ser utilizado em materiais sólidos, líquidos inflamáveis e equipamentos elétricos energizados – a validade passou a ser de 5 anos da data de fabricação do equipamento).

Caso exista alguma irregularidade ou após o seu uso, o extintor deve ser substituído por um novo, fabricado conforme a legislação vigente.

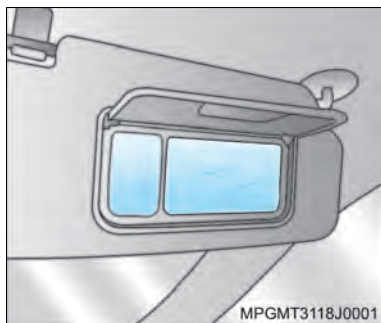

### **Pára-sóis, com iluminação dos espelhos (se equipado)**

Os pára-sóis são almofadados e podem ser inclinados para cima, para baixo e lateralmente, e protegem o motorista e o acompanhante contra os raios solares. Os pára-sóis possuem espelhos que podem ou não ser iluminados, dependendo do modelo do veículo, ao ser aberta a cobertura do espelho.

### **Alças**

As alças são fixas e estão instaladas acima das portas.

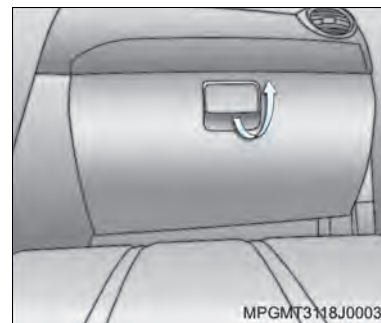

### **Porta-luvas**

Para abrir o porta-luvas, levante a alavanca. Para fechar, levante a tampa e empurre a alavanca até travar.

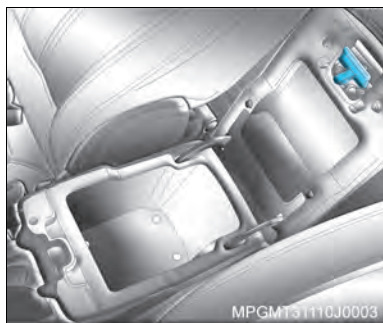

### Console central

O console central está entre os bancos dianteiros e possui um compartimento interno.

Para abrir o compartimento, pressione a trava de retenção na extremidade da tampa, e puxe a tampa para cima.

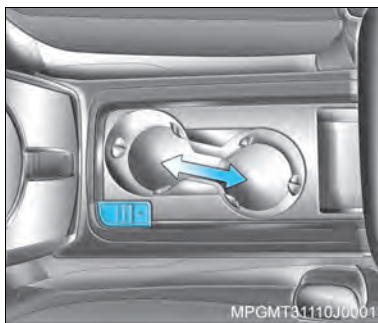

### Compartimento para dispositivos USB/12V

O console central possui um compartimento inferior para acomodação de dispositivos USB/12V, assim como suas respectivas tomadas.

Pressione o botão indicado para baixo e mova todo o conjunto do porta-copos no sentido da seta para abrir ou fechar o compartimento.

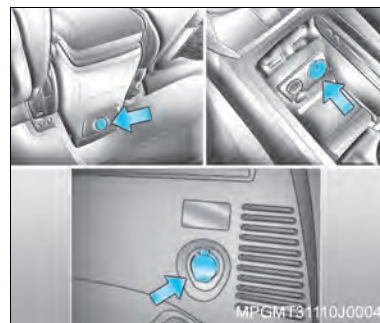

### Tomada de energia para acessórios elétricos

São três tomadas de energia para acessórios: no compartimento abaixo do porta-copos do console central, na parte traseira do console central e no compartimento de bagagem.

As tomadas de energia estarão operacionais quando a chave de ignição estiver na posição ligada ou acessórios.



**Nota** O consumo de corrente de todo acessório conectado à tomada de energia não deverá ser superior a 10 ampères.

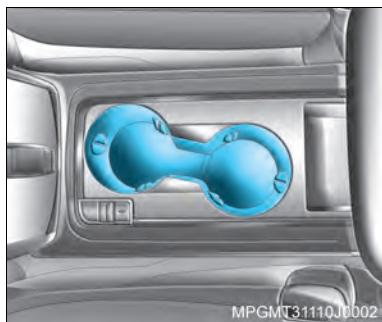

### Porta-copos dianteiro

Está localizado no console central.

#### **Atenção!**

- Quando o porta-copos estiver em uso, a fim de impedir o derramamento de líquidos, evite acelerações ou frenagens bruscas. É recomendado que os copos sejam tampados, quando estiverem posicionados no porta-copos.
- O porta-copos foi desenvolvido para bebidas em lata de tamanho padrão e garrafas pequenas. Garrafas ou copos maiores não devem ser forçados para encaixe no porta-copos, pois podem ser deformados.

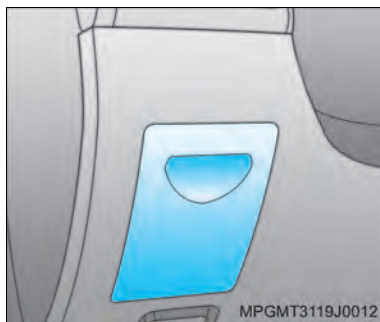

### Porta-objetos esquerdo

Está no lado esquerdo da coluna de direção e serve para acomodar pequenos objetos.

Para abrir, puxe pela abertura.

Para fechar, empurre.

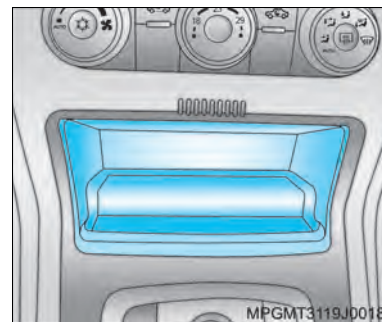

### Porta-objetos dianteiro

O porta-objetos dianteiro está localizado na parte inferior do painel central e serve para acomodar pequenos objetos.



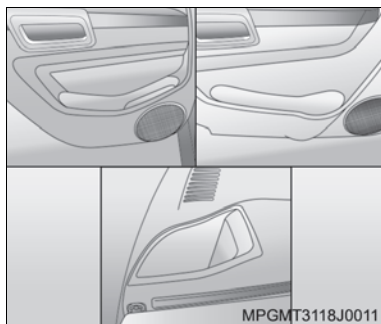

MPGMT3118J0011

## Porta-objetos nas portas e no compartimento de bagagem

Estão localizados nas portas e na lateral do compartimento de bagagem, e podem ser utilizados para acomodação de pequenos objetos ou como porta-mapas e porta-revistas.

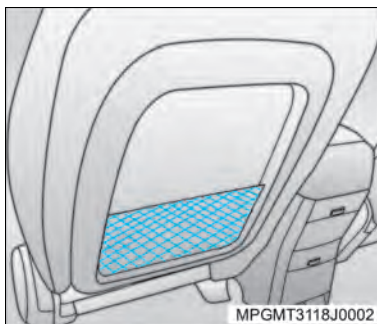

MPGMT3118J0002

## Bolsa porta-objetos dos bancos dianteiros

Está localizada na parte traseira dos bancos dianteiros.

**⚠ Atenção!** Não coloque objetos quebráveis ou cortantes nas bolsas porta-objetos. Se ocorrer um acidente, os objetos poderão ferir os ocupantes do assento traseiro.

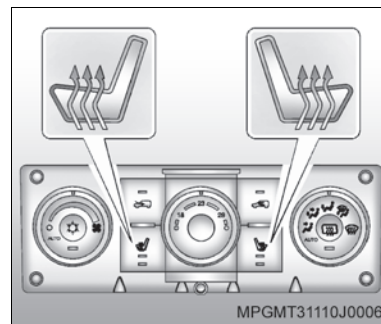

MPGMT31110J0006

## Bancos dianteiros aquecidos (se equipado)

Os interruptores de controle do aquecimento dos bancos dianteiros estão localizados junto aos controles do sistema de climatização. Para acionar os bancos aquecidos, a chave de ignição deve estar na posição "ON" (Ligado).

**Botão direito (lado do passageiro)** : pressione-o para ligar o aquecimento do banco direito.

**Botão esquerdo (lado do motorista)** : pressione-o para ligar o aquecimento do banco esquerdo.

A luz no botão se acenderá para indicar que o sistema está funcionando e o nível de calor.

Pressione o botão para ajustar a temperatura em:

- Alta
- Baixa
- Desligado

**Nota**

O aquecimento do banco do passageiro poderá ser mais lento.

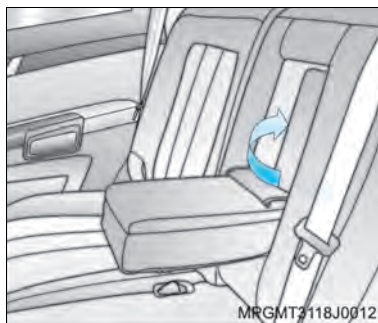

### Apoio de braço traseiro

O apoio de braço traseiro está alojado no encosto do banco traseiro.

Para utilizar o apoio de braço, puxe a alça desencaixe-o de seu alojamento.

Para fechar, faça a operação inversa.

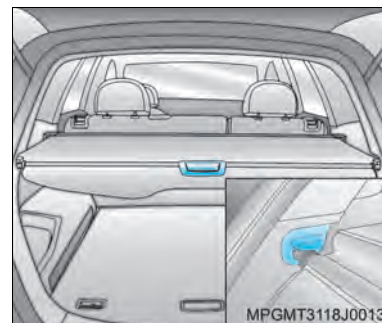

### Cobertura do compartimento de cargas

Para fechar a cobertura do compartimento de cargas, puxe pela alça e encaixe as extremidades nas ranhuras laterais.

Para abrir, faça a operação inversa.

A cobertura será retraída para o interior de seu alojamento.

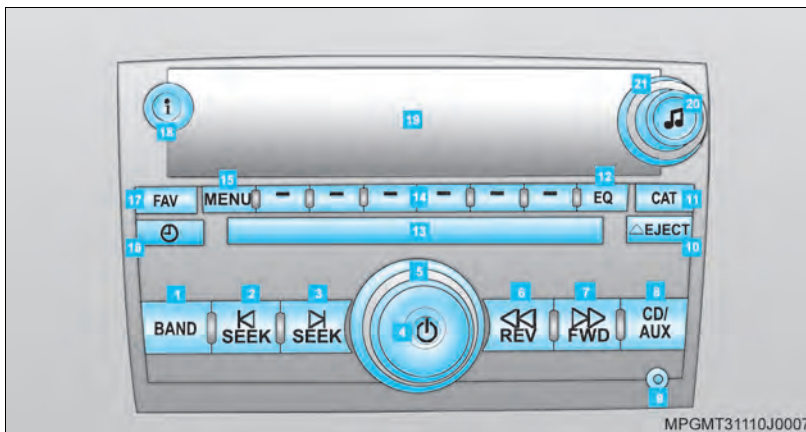

MPGMT31110J0007

## Sistema de áudio

O sistema de áudio é composto por rádio AM/FM estéreo, relógio e reproduutor CD/MP3, com controle remoto para rádio e CD, operado através de botões localizados no volante.

- 1** BAND - Seleção de faixa do rádio FM / AM
- 2** SEEK - Seleção automática de estação anterior / faixa do CD
- 3** SEEK - Seleção automática da próxima estação / faixa do CD
- 4** Botão liga / desliga
- 5** Controle de volume
- 6** REV - Seleção manual anterior de estações/retroceder uma música do CD
- 7** FWD - Seleção manual de próxima estações / avançar uma música do CD
- 8** CD/AUX - Seleciona CD *player* ou equipamento auxiliar conectado
- 9** Entrada auxiliar
- 10** Ejetar CDs
- 11** CAT (*categoria*)
- 12** EQ - Função equalizador
- 13** Abertura para carregar e remover CDs
- 14** Teclas de ajuste do menu / posição de memória
- 15** MENU - Função Menu
- 16** Exibir Hora, Min., Mês, Dia e Ano
- 17** FAV (*favoritos*)
- 18** *Informações*
- 19** Display de informações
- 20** Ajuste de tom (graves/médios/agudos)
- 21** Seleciona estações de rádio e funciona em conjunto com a *Função Menu*

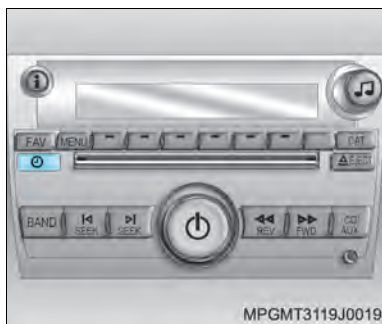

### Ajuste do relógio e calendário

Para ajustar a hora e data, proceda como a seguir:

1. Gire a chave de ignição para **ACC** ou **“ON”**.
2. Pressione a tecla para ligar o rádio.
3. Pressione a tecla . Serão exibidos Hora, MIN, Mês, Dia, Ano.
4. Para modificar a hora ou a data, pressione a tecla sob um dos ícones, para selecionar o valor a ser modificado. Os valores podem ser alterados de três maneiras.
  - Pressionando a tecla de seleção, fará aumentar o valor de um em um incremento.
  - Pressionar as teclas **SEEK** para diminuir ou **FWD** para aumentar.

- Girar o botão de seleção manual de sintonia para a esquerda diminuem os valores e para a direita aumentam os valores.



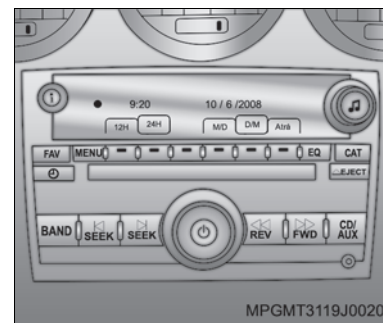

**Nota** Para visualizar a data, pressione a tecla com o rádio ligado. O mostrador de data ficará visível por um período e retorna ao mostrador normal do rádio exibindo apenas a hora.



Para alterar o ajuste de padrão de horário de 12 horas para 24 horas ou para alterar o ajuste de padrão da data de mês/dia/ano para dia/mês/ano:

1. Pressione a tecla , a tecla sob o ícone (seta). Assim o padrão 12 h e 24 h, e a data MM/DD/AAAA (mês, dia e ano) e DD/MM/AAAA (dia, mês e ano) serão exibidos.
2. Pressione a tecla sob a opção desejada.
3. Pressione a tecla para aplicar o padrão selecionado, ou aguarde alguns segundos que a tela reverte para a tela do rádio.

## Funcionamento do rádio



Pressione o botão  para ligar ou desligar o sistema. Para alterar o volume, gire o botão  no sentido horário ou anti-horário.

## Para sintonizar uma estação





Pressione a tecla **BAND** para escolher entre AM, FM; o visor exibe a seleção.

A sintonia de estações pode ser feita do seguinte modo:

### Sintonia manual

Para selecionar as estações, gire o botão  para direita ou para a esquerda ou pressione as teclas  ou .

### Sintonia automática

Para sintonizar estações automaticamente, pressione a tecla  **SEEK** para localizar a estação anterior ou a tecla  **SEEK** para localizar a próxima estação. Para fazer a varredura das estações, pressione e mantenha pressionada a tecla **SEEK**   durante alguns segundos até ouvir um bipe. O rádio passa para a próxima estação, toca por alguns segundos e a seguir passa à estação seguinte. Para interromper a varredura, pressione a tecla **SEEK** novamente.



**Nota** O rádio apenas busca e faz a varredura das estações que apresentam um sinal forte e que estejam na banda selecionada.



## Memorização de uma estação de rádio favorita



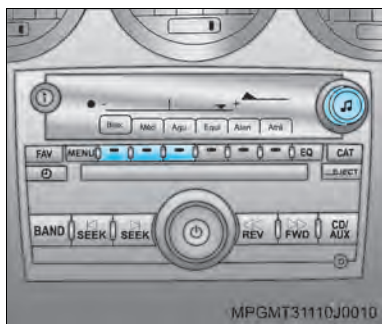

Podem ser memorizadas, no máximo, 36 estações como favoritas. As memórias estão divididas em seis páginas contendo cada uma seis posições de memorização.

1. Pressione a tecla **MENU**.
2. Selecione a opção **FAV 1-6** para habilitar a quantidade de páginas a ser utilizada 1, 2, 3, 4, 5 ou 6.
3. Pressione a tecla **MENU** ou aguarde alguns instantes até que o display retorne à tela inicial.
4. Pressione a tecla **FAV** para acessar uma das seis páginas habilitada, o número da página aparecerá no canto esquerdo do display.
5. Sintonize a estação de rádio desejada. Cada menu de favoritos pode conter qualquer combinação de estações de AM, FM.

6. Pressione e mantenha pressionada uma das seis teclas de posição de memória desejada, até que seja ouvido um bipe confirmando a memorização.
7. Repita as etapas acima para cada estação de rádio que você deseja memorizar como favorita.



### Ajuste de tom (graves / médios / agudos)

Para ajustar os graves, médios ou agudos, pressione o botão , o menu de controle de tom será exibido no display. Continue pressionando para realçar o ícone desejado, ou pressione a tecla sob o ícone desejado. Gire o botão  no sentido horário ou anti-horário para ajustar o ícone realçado, ou poderá ser ajustado através das teclas **SEEK**,   ou das teclas **FWD** ou **REV** até que os níveis desejados sejam obtidos.



**Nota** Caso a frequência da estação esteja fraca ou presente estática, diminua os agudos.

Para ajustar rapidamente os graves, médios ou agudos na posição intermediária, pressione a tecla sob o ícone **Baix**, **Méd** ou **Agu** por mais dois segundos. Um bipe será ouvido e o nível será ajustado na posição intermediária. Para ajustar rapidamente todos os tons e os controles do alto-falante na posição intermediária, pressione a tecla  por mais dois segundos até que seja ouvido um bipe.







### EQ equalização

Para selecionar o modo equalização, pressione a tecla **EQ** os ajustes de equalização memorizados serão apresentados no display. Para alterar o modo de equalização, pressione a tecla sob o ícone desejado (**POP**, **ROCK**, **CTRY**, **FALA**, **JAZZ**, **CLAS**).

Para retornar ao modo manual, pressione a tecla **EQ** até que seja exibido *Manual* ou então, ajuste manualmente os graves, médios ou agudos, pressionando o botão .



### Ajuste dos altos-falantes

Para ajustar o balanço ou fade, pressione o botão , o menu controle de dos altos-falantes será exibido no display. Continue pressionando para realçar o ícone desejado, ou pressione a tecla sob o ícone desejado. Gire o botão  no sentido horário ou anti-horário para ajustar o ícone realçado, ou poderá ser ajustado através das teclas **SEEK**,   ou das teclas **<<REV** ou **>>FWD** até que os níveis desejados sejam obtidos.

Para ajustar rapidamente o *balanço* ou *fade* na posição intermediária, pressione o botão sob o ícone **Equi** ou **Aten** por mais dois segundos. Um bipé será ouvido e o nível ajustado na posição intermediária. Para ajustar rapidamente todos os tons e os controles do alto-falante na posição intermediária, pressione a tecla  por mais dois segundos até que seja ouvido um bipé.



### Compensação do volume em função da velocidade

Este recurso ajusta o volume do rádio, para compensar ruídos da estrada e do vento à medida que a velocidade do veículo aumenta / diminui. Para ativar:

1. Ajuste o volume ao nível desejado.
2. Pressione **MENU** para exibir as configurações do rádio.
3. Pressione a tecla sob a aba **AUTO VOLUM** (Volume automático).
4. Pressione a tecla sob uma das abas (Desl, Baix, Méd ou Alto) para selecionar o nível de compensação de volume. Cada configuração mais alta permite uma maior compensação de volume do rádio para velocidades mais altas. A tela expira em aproximadamente 10 segundos.





### Reprodução de CDs



O CD é carregado através de uma abertura única na face dianteira do rádio.

Para inserir um CD, faça o seguinte:

Insira o CD parcialmente na abertura, com o letreiro voltado para cima. A unidade do CD *player* puxará o CD para dentro.

### Seleção de faixa de um CD

Para selecionar uma faixa desejada em um CD em execução, gire o botão  para a direita ou para esquerda, ou pressione **SEEK**  .

Caso a tecla **SEEK**   seja mantida pressionada, ou seja pressionada várias vezes, a seleção continuará movendo-se para trás ou para frente pelas faixas do CD. Caso tenham sido reproduzidos mais de dez segundos de uma faixa, pressionar a tecla  **SEEK** pasará ao início da faixa em execução.



### REV (retrocesso rápido)

Pressione e mantenha pressionada a tecla << **REV** para retroceder rapidamente dentro de uma faixa. Será ouvido um som em baixo volume. Libere para retornar à reprodução da faixa. O tempo decorrido da faixa será exibido no display.

### FWD (avanço rápido)

Pressione e mantenha pressionada a tecla >> **FWD** para avançar rapidamente dentro de uma faixa. Será ouvido um som em baixo volume. Libere para retornar à reprodução da faixa. O tempo decorrido da faixa será exibido no display.



### Aleatório

Com o ajuste **Alea** (aleatório), as faixas podem ser ouvidas aleatoriamente, ao invés da seqüência em um CD.

### Modo aleatório em um disco

Para reproduzir as faixas de um CD em execução em seqüência aleatória, pressione a tecla sob o ícone **Alea** até que seja exibida a mensagem "Disco Atual Aleatório" no display. Para desabilitar, pressione novamente a tecla sob o ícone **Alea**.

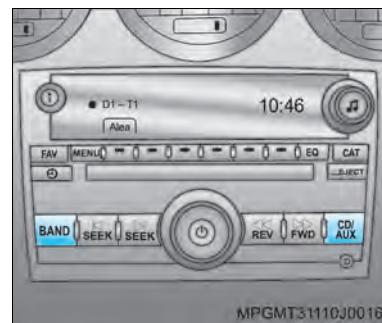

### Rádio / CD / Auxiliar

#### Rádio

Para ouvir o rádio durante a execução de um CD, pressione **BAND**.

#### CD / Auxiliar

Para ouvir um CD durante a execução do rádio, pressione a tecla **CD/AUX** para reproduzir um CD. O sistema possui uma tomada auxiliar na parte inferior direita da placa frontal, um dispositivo de áudio externo que pode ser conectado como um *Audio Player* portátil, por exemplo, na tomada auxiliar para utilizá-lo como outra fonte para tocar os CDs. Para acionar o **AUX**, pressione a tecla **CD/AUX** novamente e o sistema começará a executar o sistema de áudio a partir do *Audio Player* portátil. Caso não haja nenhum dispositivo portátil conectado e a tecla **CD/AUX** for pressionada, será exibida no display uma mensagem "Sem Dispos. Auxiliar" no display, informando que nenhum dispositivo foi localizado na entrada auxiliar.



**Atenção!** A tomada auxiliar dianteira não é uma saída de áudio, portanto não conecte fones de ouvido.



### Uso do MP3

O *CD player* executa arquivos MP3 que foram gravados em um disco CD-R ou CD-RW. Os arquivos podem ser gravados com as seguintes taxas fixas de bits:

32 kbps 128 kbps  
 40 kbps 160 kbps  
 56 kbps 192 kbps  
 64 kbps 224 kbps  
 80 kbps 256 kbps  
 96 kbps 320 kbps  
 112 kbps

ou uma taxa variável de bits. Título da música, nome do artista, e álbum estão disponíveis para exibição no *CD player*, quando gravados utilizando-se as etiquetas ID3, versões 1 e 2.

### Áudio compactado

O *CD player* também reproduz discos que contenham arquivos de áudio CD não compactados (arquivos .CDA) e MP3.

Pelo padrão, o *CD player* reproduz apenas áudio descompactado e ignora os arquivos de MP3. Ao pressionar a tecla **CAT** (categoria), comuta-se entre o formato de áudio compactado e descompactado.

### Formato MP3

Ao gravar seu próprio disco MP3 em um computador pessoal, siga as recomendações abaixo:

- Certifique-se de que os arquivos MP3 sejam gravados em um disco CD-R ou CD-RW.
- Não misture áudio convencional com arquivos MP3 em um único disco.
- O *CD player* é capaz de ler e reproduzir no máximo 50 pastas, 50 listas e 255 arquivos.
- Crie uma estrutura de pastas que facilite a localização das músicas enquanto estiver dirigindo. Organize as músicas por álbuns, utilizando uma pasta para cada álbum. Cada pasta ou álbum deve conter 18 músicas ou menos.
- Evite sub-pastas. O sistema pode suportar até 8 sub-pastas, entretanto, mantenha um número total mínimo de pastas para reduzir a complexidade e confusão ao tentar localizar uma determinada pasta durante a reprodução.

- Certifique-se de que as listas de reprodução tenham uma extensão *.mp3* ou *.wpl*; outras extensões de arquivo podem não funcionar.
- Diminua o tamanho dos nomes do arquivo, da pasta ou lista de reprodução. Nomes longos de arquivo, pastas ou lista de reprodução, ou a combinação de um grande número de arquivos e de pastas ou listas de reprodução, podem fazer com que a unidade de *CD player* seja incapaz de tocar até o número máximo de arquivos, pastas, listas de reprodução ou sessões. Caso queira tocar um grande número de arquivos, pastas, listas de reprodução ou sessões, reduza o nome do arquivo, pasta ou lista de reprodução. Nomes longos também tomam mais espaço no visor, o que pode resultar em cortes de texto.
- Finalize o disco de áudio após gravá-lo. Tentar adicionar música a um disco já existente pode fazer com que o disco não funcione na unidade de *CD player*. As listas de reprodução podem ser alteradas, utilizando-se as teclas de pasta anterior e próxima, o botão de sintonização ou as teclas **SEEK**. Você pode também reproduzir um *CD-R* ou *CD-RW* arquivos MP3 que foram gravados utilizando pastas de arquivo. Caso um *CD-R* ou *CD-RW* contenha mais de 50 pastas, 50 listas de reprodução e 255 arquivos, a unidade do *CD player* permite a você acessar e navegar até no máximo 50, mas todos os itens acima do máximo não serão acessíveis.

#### Diretório-raiz

- O diretório-raiz do *CD-R* ou *CD-RW* é tratado como uma pasta. Caso o diretório-raiz contenha arquivos de áudio compactados, o diretório exibe a informação de raiz. Todos os arquivos contidos diretamente sob o diretório-raiz são acessados antes de qualquer outra pasta do diretório-raiz. Entretanto, listas de reprodução (Px) são sempre acessadas antes das pastas ou arquivos-raiz.

#### Diretório/pasta vazio

- Caso um diretório-raiz ou uma pasta esteja em algum local na estrutura do arquivo que contenha apenas pastas/sub-pastas e nenhum arquivo compactado diretamente abaixo delas, o *CD player* avança para a próxima pasta na estrutura do arquivo que contém os arquivos de áudio compactados. A pasta vazia não será exibida.

#### Sem pasta

Quando o CD contém apenas arquivos compactados, os arquivos estão localizados sob a pasta-raiz. As funções da próxima pasta e da anterior não são exibidas em um CD que foi gravado sem as pastas ou listas de reprodução. Ao exibir o nome da pasta, o *CD player* exibe informação de raiz. Quando o CD contém apenas listas de reprodução e arquivos de áudio compactados, mas nenhuma pasta, todos os arquivos estão localizados sob a pasta-raiz. As teclas para baixo e para cima da pasta buscam as listas de reprodução (Px) primeiramente, e a seguir passam para a pasta-raiz. Quando o *CD player* exibe o nome da pasta, *CD player* exibe informação de raiz.

### Seqüência de reprodução

As faixas gravadas no CD-R ou CD-RW são reproduzidas na seqüência abaixo:

- A reprodução começa a partir da primeira faixa na primeira lista de reprodução e continua seqüencialmente por todas as faixas em cada lista de reprodução. Quando a última faixa da última lista de reprodução for reproduzida, a reprodução continuará a partir da primeira faixa da primeira lista de reprodução.
- A reprodução começa a partir da primeira faixa na primeira pasta e continua seqüencialmente por todas as faixas em cada pasta. Quando a última faixa da última pasta for reproduzida, a reprodução continua a partir da primeira faixa da primeira pasta. Quando a reprodução entra em uma nova pasta, o visor não exibe automaticamente o nome da nova pasta, exceto se o modo pasta for escolhido como padrão de mostrador. O nome da nova faixa é exibido.

### Sistema de arquivos e nomes

O nome da música que é exibido é o nome da música que está contido na tecla **ID3**. Caso o nome da música não esteja presente na tecla **ID3**, então o *CD player* exibe o nome do arquivo sem a extensão (por exemplo: *.mp3*) como nome da faixa. Nomes de faixa com mais de 32 caracteres ou quatro páginas são abreviados. Partes de palavras na última página do texto e a extensão do nome de arquivo não são mostrados.

### Listas de reprodução pré-programadas

Listas de reprodução pré-programadas que foram criadas por um software *WinAmp™*, *MusicMatch™*, ou *Real Jukebox™* podem ser acessadas, contudo, não podem ser editadas através do *CD player*. Estas listas de reprodução são tratadas como pastas especiais que contêm arquivos de músicas de áudio compactados.

### Reprodução de MP3

Insira um CD-R ou CD-RW, consulte "Reprodução de CDs (CD player de seis discos)", nesta Seção. A medida que cada faixa começa a ser reproduzida, são mostrados o número da faixa e o título da música.

#### (Sintonizar):

Volta aos arquivos MP3 selecionados no CD-R ou CD-RW que está sendo reproduzido atualmente.

#### **SEEK**

Pressione a seta esquerda para passar ao início do arquivo MP3 atual, caso tenham sido reproduzidos mais de dez segundos. Pressione a seta direita para passar ao próximo arquivo MP3. Caso as setas sejam mantidas pressionadas, ou seja, pressionadas várias vezes, o *CD player* continua movendo-se para trás ou para frente pelos arquivos MP3 existentes no CD.

#### **Pasta anterior**

Pressione a tecla sob o ícone (pasta) para passar à próxima faixa na pasta anterior.

#### **Pasta seguinte**

Pressione a tecla sob o ícone (pasta) para passar à próxima faixa na pasta seguinte.

#### **REV (retrocesso)**

Pressione e mantenha pressionada a tecla para retroceder rapidamente dentro de um arquivo MP3. O som é ouvido em um volume reduzido. Libere a tecla para retornar à reprodução do arquivo. O tempo decorrido do arquivo será exibido no visor.

#### **FWD (avanço rápido)**

Pressione e mantenha pressionada a tecla para avançar rapidamente dentro de um arquivo MP3. O som é ouvido em um volume reduzido. Libere a tecla para retornar à reprodução do arquivo. O tempo decorrido do arquivo será exibido no visor.

### Aleatório

Com o ajuste aleatório, os arquivos MP3 no CD-R ou CD-RW podem ser ouvidos aleatoriamente, ao invés da seqüência em um CD-R/CD-RW:

Para reproduzir os arquivos MP3 de um CD-R ou CD-RW em seqüência aleatória, pressione a tecla sob o ícone **Alea** até que seja exibida a mensagem de modo aleatório para o disco atual. Pressione novamente para desativar o modo aleatório.

### 🔍 — Navegador de música

Utilize o dispositivo de navegação de música para tocar os arquivos MP3 em um CD-R ou CD-RW na seqüência por artista ou álbum. Pressione a tecla abaixo do ícone do navegador de música. O *CD player* varre o disco para escolher os arquivos por informação do letreiro **ID3** do artista ou álbum. Pode levar alguns minutos para fazer a varredura do disco, dependendo do número de arquivos MP3 gravados no CD-R ou CD-RW. O *CD player* pode iniciar a reprodução de uma música ao fundo, enquanto o disco estiver sendo varrido.

Quando a varredura estiver completa, o CD-R ou CD-RW começa a tocar novamente. Tão logo os padrões de disco seja varrido, o *CD player* começa a tocar os arquivos MP3 na seqüência de artista. O artista atual que estiver sendo tocado é exibido na segunda linha do visor entre as setas. Tão logo todas as músicas daquele artista tenham sido tocadas, o *CD player* passa ao próximo artista em ordem alfabética no CD-R / CD-RW e começa a tocar os arquivos MP3 daquele artista. Caso você queira ouvir os arquivos MP3 de outro artista, pressione a tecla sob o ícone das setas. O disco passa ao próximo (ou anterior) artista em ordem alfabética. Continue pressionando a tecla até que o artista desejado seja exibido. Para comutar de artista para álbum, pressione a tecla sob o ícone *Sort By Label* (escolha por letreiro).

A partir da tela de escolha, pressione uma das teclas sob o ícone álbum. Pressione a tecla sob o ícone posterior para retornar à tela principal do navegador de música. Agora o nome do álbum é exibido na segunda linha entre as setas e as músicas do álbum atual começam a ser tocadas. Tão logo todas as músicas daquele álbum sejam tocadas, o *CD player* passa ao próximo álbum em ordem alfabética no CD-R / CD-RW e começa a tocar os arquivos MP3 daquele álbum.

Para sair do modo do navegador de música, pressione a tecla sob **Back** (anterior) para retornar ao MP3 normal.

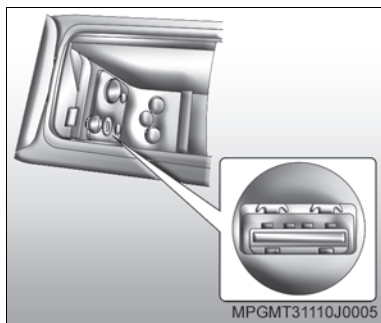

## Porta USB

### Como utilizar a porta USB

O rádio possui uma porta USB e pode controlar um dispositivo de armazenamento USB ou um iPod® através dos botões e teclas do rádio.

O conector USB está localizado no console central, e utiliza o padrão USB 2.0.

### Dispositivos suportados pela USB

- USB Flash Drives
- USB Hard Drives (Discos Rígidos) portáteis
- iPod® de quinta geração ou mais recente
- iPod® nano
- iPod® touch
- iPod® classic

Nem todos os iPods® e USB drives são compatíveis com a porta USB.

Certifique-se de que o iPod® esteja equipado com o firmware mais recente para que a operação seja correta.

O rádio pode reproduzir arquivos .mp3 e .wma armazenados em um dispositivo USB bem como arquivos AAC armazenados em um iPod®.

### Arquivo suportado por USB e estrutura de pasta

O rádio suporta:

- Até 700 pastas.
- Até 8 subpastas.
- Até 65,535 arquivos.
- Nomes de pasta e arquivo com até 64 bytes.
- Arquivos com extensão .mp3 ou .wma.
- Arquivos AAC gravados em um iPod®.
- FAT16.
- FAT32.

## Conexão de dispositivo de armazenamento USB ou iPod®

A porta USB pode ser utilizada para controlar um iPod® ou dispositivo de armazenamento USB.

Para conectar um dispositivo de armazenamento USB, conecte o dispositivo na porta USB localizada no console central.

Para conectar um iPod®, conecte uma extremidade do cabo USB fornecido com o iPod® no conector do iPod® e conecte a outra extremidade à porta USB localizada no console central. A música do iPod® será apresentada no visor do rádio e a execução será iniciada.

O iPod® é carregado enquanto estiver conectado ao veículo e a ignição estiver posicionada em ACC (Acessório) ou ON (Ligado). Quando a ignição for desligada, o iPod® será desligado automaticamente e não irá drenar energia da bateria do veículo.

Se o seu iPod® for um modelo mais antigo não suportado, este ainda poderá ser utilizado através de conexão à tomada de entrada auxiliar utilizando um cabo padrão estéreo 3,5mm. Consulte "Rádio/CD/Auxiliar" para informações adicionais.

## Utilizar o rádio para controlar um dispositivo de armazenamento USB ou iPod®

O rádio pode controlar um dispositivo de armazenamento USB ou um iPod® através dos botões ou controles do rádio, e apresentar informações de músicas no visor do rádio.

**♪ (Sintonizar):** Gire para selecionar arquivos.

**◀ SEEK (Procurar):** Pressione para voltar ao início da faixa, se já tiver passado 10 segundos de execução da mesma faixa. Pressione e mantenha pressionado ou pressione várias vezes para continuar retrocedendo nas faixas.

**▷ SEEK (Procurar):** Pressione para passar à faixa seguinte. Pressione e mantenha pressionado ou pressione várias vezes para continuar avançando nas faixas.

**◀◀ REV (Para trás):** Pressione e mantenha pressionado para retroceder a execução rapidamente. O áudio será ouvido em volume reduzido. Libere ◀◀ REV para retomar a execução. O tempo decorrido do arquivo será apresentado.

**▷▷ FWD (Para Frente):** Pressione e mantenha pressionado para avançar a execução rapidamente. O áudio será ouvido em volume reduzido. Libere ▷▷ FWD para retomar a execução. O tempo decorrido do arquivo será apresentado.

**i (Informação):** Pressione para apresentar informações adicionais sobre a faixa selecionada. (Quando disponível).

## Utilizar teclas de função para controlar um dispositivo de armazenamento USB ou iPod®

As seis teclas abaixo do visor do rádio são utilizadas para controlar as funções listadas abaixo.

Para utilizar as teclas de função:



1. Pressione a primeira ou a quinta tecla abaixo do visor do rádio para apresentar as funções listadas abaixo, ou pressione a tecla abaixo da função se estiver sendo apresentada no momento.
2. Pressione a tecla abaixo da função correspondente para utilizar aquela função.

**II (Pause):** Pressione a tecla abaixo de para fazer pausa na faixa. A aba aparecerá levantada quando a pausa estiver sendo utilizada. Pressione a tecla de função abaixo de **II** novamente para retomar a execução.

**Back (atrás):** Pressione a tecla de função abaixo do visor do rádio para retornar à tela principal do visor em um iPod®, ou ao diretório raiz em um dispositivo de armazenamento USB.



**📁 (Ver pasta):** Pressione a tecla de função abaixo de 📁 para visualizar o conteúdo da pasta atual no USB drive. Para navegar e selecionar arquivos:

1. Pressione a tecla de função abaixo de 📁.
2. Gire **♪** para rolar a lista de pastas.

3. Pressione  para selecionar a pasta desejada. Se houver mais de uma pasta, repita as Etapas 1 e 2 até que a pasta desejada seja alcançada.
4. Gire  para rolar os arquivos na pasta selecionada.
5. Pressione  para selecionar o arquivo desejado para execução.





Para saltar listas grandes, as cinco teclas de função podem ser usadas para navegar na sequência abaixo:

- Primeira tecla, primeiro item na lista.
- Segunda tecla, 1% da lista sempre que a tecla for pressionada.
- Terceira tecla, 5% da lista sempre que a tecla for pressionada.
- Quarta tecla, 10% da lista sempre que a tecla for pressionada.
- Quinta tecla, final da lista.

  (Navegador de Música): Pressione a tecla abaixo de  para visualizar e selecionar um arquivo em um iPod®, utilizando o sistema de menu do iPod®. Os arquivos são classificados por:

- Listas de músicas
- Artistas
- Álbuns
- Gêneros
- Músicas
- Compositores

Para selecionar os arquivos:



1. Pressione a tecla sob .
2. Gire  para rolar entre a lista de menus.
3. Pressione  para selecionar o menu desejado.
4. Gire  para rolar entre os arquivos ou as pastas no menu selecionado.
5. Pressione  para selecionar o arquivo que deseja que seja reproduzido.



Para pular através de listas extensas, siga o mesmo procedimento usado na função anterior (Visualização de pasta).

### Função Repetir

Para usar Repetir:





Pressione a tecla sob  ou  para selecionar entre Repetir tudo e Repetir faixa.

 (Repetir tudo): Pressione a tecla sob  para repetir todas as faixas. A aba aparece levantada quando Repetir tudo está em uso. Este é o modo padrão quando um dispositivo de armazenamento USB ou um iPod® é conectado pela primeira vez.

 (Repetir faixa): Pressione a tecla sob  para repetir uma faixa. A aba aparece levantada quando Repetir faixa está em uso.

### Função Aleatório

Para usar Aleatório:

Pressione a tecla sob ,  S,  A ou  F para selecionar entre Aleatório desligado, Aleatório para todas as músicas/Músicas aleatórias, Álbum aleatório ou Pasta aleatória.

 (Aleatório desligado): Este é o modo padrão quando um dispositivo de armazenamento USB ou um iPod® é conectado pela primeira vez.

 S (Aleatório para todas as músicas / Músicas aleatórias): Reproduz aleatoriamente todas as músicas do dispositivo de armazenamento USB ou iPod®.

 A (Álbum aleatório): Reproduz aleatoriamente todas as músicas do álbum atual do iPod®. Em alguns dispositivos USB essa função não está disponível.

 F (Pasta aleatória): Reproduz aleatoriamente todas as músicas da pasta atual de um dispositivo de armazenamento USB.

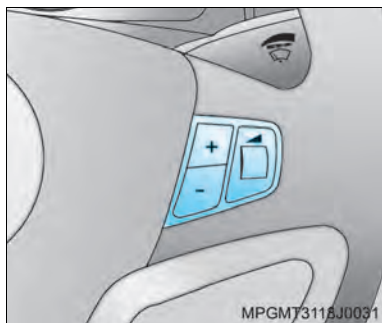

### Controles de áudio no volante de direção

Alguns controles de áudio podem ser ajustados no volante de direção como:

+ / -

Pressione e libere a tecla + ou - para passar para a próxima ou anterior estação de rádio memorizada. Quando o CD estiver sendo tocado, pressione e libere as teclas + ou - para passar à próxima ou faixa anterior.

◀ (Volume)

Mova o botão do tipo disco de ajuste para cima ou para baixo para aumentar ou diminuir o volume.

### Mudo

Pressione e libere o botão do tipo disco de ajuste para colocar o sistema em "mudo". Pressione-o novamente para ativar o som.

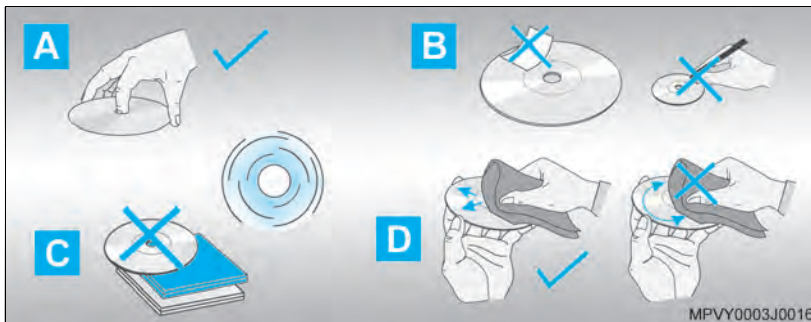

### Cuidados com o CD

- A** Segure o CD pela borda e evite tocar a superfície de execução.
- B** Não cole etiqueta, fita, etc., ou escreva em qualquer uma das superfícies do CD.
- C** Não exponha o CD à luz solar direta ou fonte de aquecimento como dutos de ar quente.
- D** Antes de introduzir o CD, limpe-o com tecido macio, do centro para fora ao invés de usar movimento circular. Não use solventes como gasolina, thinner, etc. Use produtos de limpeza convencionais disponíveis para CD.



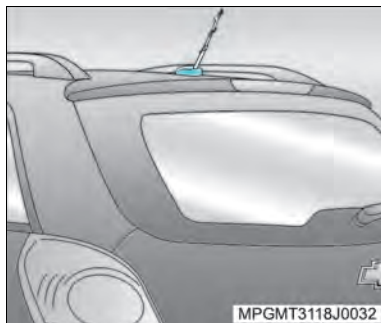

### Antena do rádio

A antena do rádio está posicionada na parte traseira do teto. Para remover, gire-a no sentido anti-horário. Para instalar, gire-a no sentido horário.



**Nota** Usar o lava-rápido automático com a antena instalada, poderá resultar em danos à antena ou ao painel do teto. Remova a antena antes de usar o lava-rápido.

### Recepção de rádio

Interferência de frequência e de estática pode ocorrer durante a recepção normal do rádio, caso itens como carregadores de telefone celular, acessórios de conveniência do veículo e dispositivos eletrônicos externos estejam conectados na tomada de acessórios. Caso haja interferência ou estática, desconecte o item da tomada de acessórios.

### AM

A faixa da maioria das estações de AM é maior que a de FM, especialmente à noite. Essa extensa faixa pode provocar interferência entre as frequências das várias estações. Para uma melhor recepção, a maioria das estações de rádio AM melhora os níveis de potência durante o dia, e a seguir reduz estes níveis durante a noite. Estática também pode ocorrer quando, por exemplo, tempestades e linhas de energia interferem na recepção do rádio. Quando isto ocorrer, tente reduzir os agudos no rádio.

### FM estéreo

FM estéreo fornece o melhor som, mas os sinais de FM atingem somente distâncias de aproximadamente 16 a 65 km. prédios altos ou montanhas podem interferir nos sinais FM, fazendo o som oscilar.

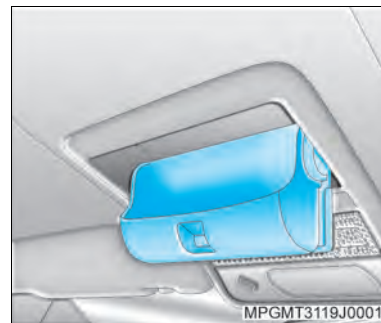

### Porta-óculos (se equipado)

O porta-óculos está localizado no conjunto de luz do teto. Foi projetado para acomodar um par de óculos e utiliza o mecanismo tipo empurra, ou seja, empurra para abrir e fechar.

**Para abrir:** Pressione uma vez sobre a superfície da tampa.

**Para fechar:** Pressione novamente.

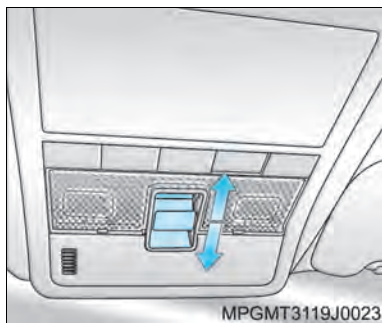

## Teto solar acionamento elétrico (se disponível)

O teto solar estará operacional quando a chave de ignição estiver na posição ligada ou acessórios.

**Para abrir:** Desloque o interruptor para trás durante um segundo e a abertura se dará automaticamente. Para interromper a abertura, desloque novamente o interruptor para trás.

**Para fechar:** Desloque o botão para frente e mantenha acionado, até o teto solar se fechar completamente.

**Para levantar:** Feche o teto solar e desloque o interruptor para frente, até a posição desejada do teto solar.

**Para abaixar:** Desloque o interruptor para trás, até o teto solar ficar fechado.

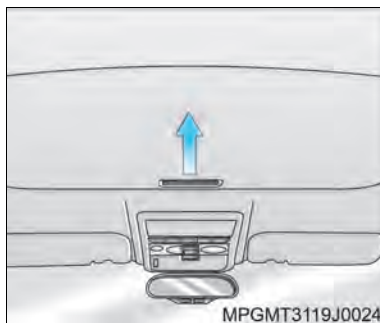

**Para abrir a sombreira:** Pode ser aberta tanto com o teto solar fechado como levantado.

**⚠ Atenção!** Estando a sombreira fechada, cuidado para não esquecer o teto levantado ao deixar o veículo. Nesta condição, a sombreira poderá ser aberta pelo lado de fora do veículo.

**📌 Nota** Mantenha as mãos distantes de peças móveis quando o teto estiver em funcionamento. Antes de deixar o veículo, remova a chave de ignição a fim de evitar que os outros ocupantes do veículo acionem o teto solar, eliminando assim o risco de acidentes.

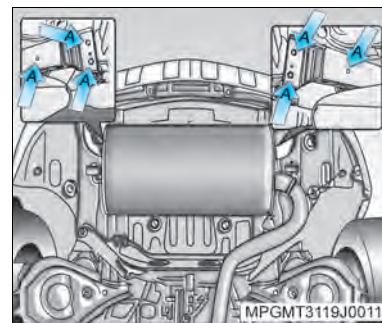

## Engate traseiro para reboque

**Informações para instalação do dispositivo de engate traseiro**

A fixação do engate deve estar localizada nos pontos "A" da estrutura do veículo, conforme a ilustração acima.

### ⚠️ Atenção!

- Para sua própria segurança, respeite as instruções de instalação do fabricante do dispositivo de engate traseiro.
- A ligação incorreta ou deficiente dos componentes elétricos (fiação, tomada, conectores, etc.) poderá provocar danos ao veículo e/ou ao reboque.
- Não deixe os acessórios do reboque ligados com o motor do veículo desligado, pois isso poderá causar a descarga da bateria do veículo.
- A instalação do dispositivo de engate traseiro em veículos equipados com sensores de estacionamento (acessório Chevrolet) exigirá a reprogramação desse sistema (vide manual do fabricante do sensor de estacionamento).
- Observe, sempre, a capacidade máxima de tração de reboque indicada na *Seção 12*, deste manual.

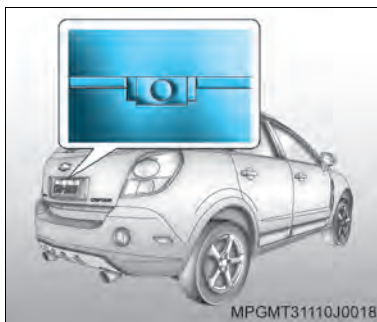

### Câmera de visão traseira (Modelo 3.0 V6 AWD)

O veículo poderá estar equipado com um sistema de Câmera de Visão Traseira. Faça a leitura completa desta seção antes de utilizar o sistema.

### ⚠️ Atenção!

O sistema de Câmera de Visão Traseira não substitui a visão do motorista. O sistema:

- Não detecta objetos que estejam fora do campo de visão da câmera, abaixo do para-choque, ou sob o veículo.
- Não detecta crianças, pedestres, ciclistas ou animais de estimação que estejam se movimentando rapidamente.

Não dirija o veículo em ré olhando apenas na tela do sistema de Câmera de visão traseira, nem utilize a tela em manobras prolongadas em ré ou em velocidades mais altas, ou onde possa haver cruzamento de trânsito. As distâncias estimadas utilizando a tela serão diferentes das distâncias reais.

Se não observar o cuidado apropriado antes de dirigir em ré, você poderá atingir um veículo, criança, pedestre ou animal de estimação, resultando em danos ao veículo, ferimentos ou fatalidades. Embora o veículo seja equipado com sistema de Câmera de visão traseira, sempre verifique cuidadosamente atrás e ao redor do veículo antes de começar a dirigir em ré.

A existência de um reboque traseiro engatado ao veículo poderá impossibilitar a visualização através da câmera de visão traseira.

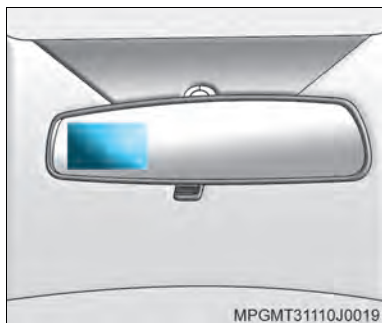

O sistema de câmera de visão traseira foi projetado para auxiliar o motorista, apresentando uma visão da área atrás do veículo. Quando a chave estiver posicionada em ON (ligado) e o motorista posicionar a transmissão em R (Ré), a imagem de vídeo automaticamente será apresentada no espelho retrovisor interno. Quando a transmissão for removida da posição R (Ré), a imagem de vídeo automaticamente desaparecerá do espelho retrovisor interno.

### Ativar e desativar o sistema de câmera de visão traseira

Para desativar a câmera de visão traseira, pressione e mantenha pressionado o botão localizado atrás do espelho retrovisor. A tela da câmera de visão traseira estará desabilitada.

Para ativar novamente a câmera de visão traseira, pressione e mantenha pressionado o botão. A tela da câmera de visão traseira estará habilitada e a imagem aparecerá no espelho normalmente.

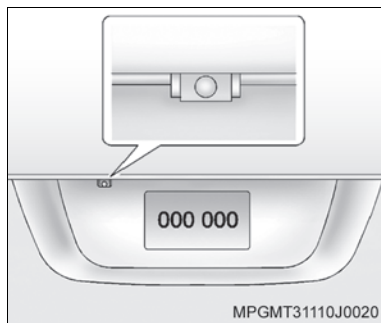

### Localização da câmera de visão traseira

A câmera está localizada acima da placa de licença. A área abrangida pela câmera é limitada e não detecta objetos que estejam próximos das extremidades do pára-choque ou sob o mesmo. A área apresentada poderá variar conforme a posição do veículo ou as condições da estrada. A distância da imagem que aparece na tela difere da distância real.

A ilustração a seguir detalha o campo de visão fornecido pela câmera.

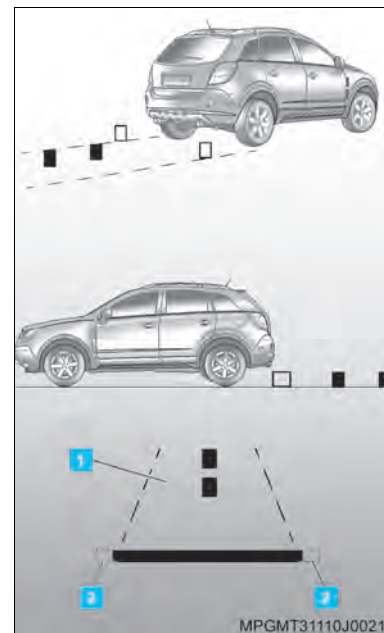

1. Visão apresentada pela câmera.
2. Cantos do pára-choque traseiro

Na imagem a área representada pelos quadrados escuros (1) exemplifica qual área a câmera de visão traseira abrange. Já as áreas representadas pelos quadrados claros (2) exemplificam as áreas que a câmera de visão traseira não abrange.

### **Quando o sistema não funcionar corretamente**

O sistema de Câmera de visão traseira poderá não funcionar corretamente ou não apresentar uma imagem clara se:

- A câmera de visão traseira estiver desligada.
- O ambiente estiver escuro.
- O sol ou o fecho de faróis estiver incidindo diretamente na lente da câmera.
- Houver depósito de sujeira, lama ou qualquer outro objeto na lente da câmera. Limpe a lente, enxaguando com água e esfregue com tecido macio.
- Se a parte traseira do veículo foi envolvida em um acidente, a posição da câmera poderá ter sido alterada ou a câmera poderá ter sido afetada. Certifique-se de manter a câmera em sua posição e providencie a verificação da montagem em uma concessionária.

## Cuidados com a aparência

Cuidados regulares contribuem para manter a aparência e a valorização do veículo. São também um pré-requisito para atendimento em garantia de reclamações sobre os acabamentos interno, externo e pintura. As recomendações a seguir servem para prevenir danos resultantes das influências do meio ambiente às quais o veículo está sujeito.

## Limpeza externa

A melhor maneira para preservar a aparência do seu veículo é mantê-lo limpo através de freqüentes lavagens.

### Lavagem

- Não deve ser feita diretamente sob o sol.
- Primeiramente, afaste os limpadores do pára-brisa.
- Em seguida, jogue água em abundância em toda a carroçaria para remover a poeira.
- Não aplique jatos d'água diretamente no radiador, para não deformar a colmeia e, conseqüentemente, provocar perda de eficiência do sistema. A limpeza deve ser feita apenas com jatos de ar.
- Aplique, se quiser, sabão ou xampu neutro na área a ser lavada e, utilizando esponja ou pano macio, limpe-a enquanto enxágua. Remova a película de sabão ou xampu antes que seque.

- Use esponja ou pano diferente para a limpeza dos vidros para evitar que fiquem oleosos.
- Limpe o perfil da borracha das palhetas dos limpadores com sabão neutro e bastante água.
- Eventuais manchas de óleo, asfalto ou de tintas de sinalização de ruas podem ser removidas com querosene. Não se recomenda a lavagem total da carroçaria com este produto.
- Seque bem o veículo após a lavagem.

### Aplicação de cera

Se durante a lavagem se observar que a água não se acumula em gotas na pintura, o veículo poderá ser encerado após a secagem. De preferência, a cera a ser utilizada deve conter silicone. Entretanto, peças de acabamento plástico, assim como vidros, não devem ser tratadas com cera, já que as suas manchas são dificilmente removíveis.

### Polimento

Sendo a maioria dos polidores e massas para polimento existentes abrasivas, este serviço deve ser executado por postos de prestação de serviços especializados.

## Limpeza interna

 **Atenção!** Muitos agentes de limpeza podem ser venenosos ou inflamáveis, e seu uso impróprio pode causar danos pessoais ou ao veículo. Portanto quando for limpar os itens de acabamento do veículo, não use solventes voláteis, tais como acetona, *thinner* ou materiais de limpeza, como branqueadores, água-de-lavadeira ou agentes redutores. Nunca use gasolina para qualquer propósito de limpeza.

 **Nota** É importante observar que as manchas devem ser removidas o mais rápido possível, antes que se tornem permanentes.

## Carpets e estofamentos

- Obtém-se uma boa limpeza empregando-se aspirador de pó ou escova para roupa.
- No caso de pequenas manchas ou sujeira leve, passe uma escova ou esponja umedecida com água e sabão de coco.
- Para manchas de gordura, de graxa ou óleo, retire o excesso usando uma fita adesiva. Depois, passe um pano umedecido em benzina.
- Nunca exagere na quantidade do líquido para limpeza, pois ele pode penetrar no estofamento, o que é prejudicial.

- Para limpeza de estofamento de couro use somente pano úmido e enxugue-o a seguir com pano seco. Use sabão neutro, se necessário. Não use produtos químicos, pois poderão danificar o estofamento de couro.

### **Painéis das portas, peças plásticas e peças revestidas com vinil**

- Limpe-as somente com pano úmido e enxugue-as a seguir com pano seco.
- Em caso de necessidade de limpeza de gorduras ou óleos, que eventualmente tenham manchado as peças, limpe-as com pano umedecido em sabão neutro dissolvido em água e a seguir, enxugue-as com pano seco.

### **Interruptores do console**

Nunca aplique produtos de limpeza na região dos interruptores. A limpeza deve ser feita utilizando-se aspirador e pano úmido.

### **Visores e painéis de controle**

Limpe-os com pano seco, pois produtos químicos ou mesmo água poderão causar danos aos sistemas eletrônicos.

### **Cintos de segurança**

Examine periodicamente os cadarços, as fivelas e os suportes de ancoragem quanto ao estado e conservação. Se estiverem sujos, lave-os com uma solução de sabão neutro e água morna. Mantenha-os limpos e secos.

### **Vidros**

- Limpe-os freqüentemente com um pano macio limpo umedecido com água e sabão neutro, a fim de remover a película de fumaça de cigarros, poeira e eventualmente de vapores provenientes de painéis plásticos.
- Nunca use produtos de limpeza abrasivos, já que eles riscam os vidros e danificam os filamentos do desembaçador do vidro traseiro.

### **Cuidados adicionais**

#### **Avarias na pintura e deposição de materiais estranhos**

Mesmo avarias provenientes de batidas de pedra e riscos profundos na pintura devem ser reparados o mais cedo possível pela sua Concessionária Chevrolet, já que a chapa de metal, quando exposta à atmosfera, entra num processo acelerado de corrosão.

Quando forem notadas manchas de óleo e asfalto, resíduos de tintas de sinalização das ruas, pingos de seiva de árvores, detritos de pássaros, agentes químicos de chaminés de indústrias, sal marítimo e outros elementos estranhos depositados na pintura do veículo, este deverá ser imediatamente lavado para sua remoção.

Manchas de óleo, asfalto e resíduos de tintas requerem o uso de querosene (*consulte Lavagem, sobre Limpeza externa, nesta Seção*).

## Painel dianteiro

**⚠️ Atenção!** A parte superior do painel de instrumentos e a parte interior do porta-luvas, quando expostas ao sol por tempo prolongado, podem atingir temperaturas próximas a 100°C. Portanto, nunca deixe nesses locais objetos, tais como isqueiros, fitas, disquetes de computador, *compact discs*, óculos de sol, etc., que possam se deformar ou até mesmo entrar em auto-combustão quando expostos a altas temperaturas. Você correrá o risco de danificar não só os objetos, como também o próprio veículo.

## Manutenção da parte inferior do veículo

A água salgada e outros agentes corrosivos podem provocar o aparecimento prematuro de ferrugem ou a deterioração de componentes da parte inferior do veículo, como linha de freio, assoalho, partes metálicas em geral, sistema de escapamento, suportes, cabos de freio de estacionamento, etc.

Além disso, terra, lama e sujeira acumuladas em determinados locais, especialmente em cavidades dos pára-lamas, são pontos retentores de umidade.

Os efeitos danosos podem, entretanto, ser reduzidos mediante lavagem periódica da parte inferior do veículo.

## Pulverização

Não pulverize com óleo a parte inferior do veículo. O óleo pulverizado danifica os coxins, buchas de borracha, mangueiras etc., além de reter o pó quando o veículo circula em regiões poeirentas.

## Portas

Lubrifique os tambores das fechaduras com pó de grafite.

Lubrifique as dobradiças das portas, tampa traseira, capô do motor e limitadores das portas.

As aberturas localizadas na região inferior das portas servem para permitir a saída de água proveniente de lavagens ou chuvas. Devem ser mantidas desobstruídas para evitar a retenção de água, que ocasiona ferrugem.

## Rodas de alumínio

As rodas de alumínio recebem uma camada de proteção semelhante à pintura do veículo. Não use produtos químicos, polidores, produtos abrasivos para limpeza ou escovas abrasivas, pois os mesmos poderão danificar a camada de proteção das rodas.

## Compartimento do motor

Não o lave desnecessariamente. Antes da lavagem, proteja o alternador, o módulo da injeção eletrônica e o reservatório do cilindro-mestre com plásticos.



## Tapetes do assoalho

**Atenção!** Se um tapete de assoalho for do tamanho errado ou se não for instalado apropriadamente, ele poderá interferir no pedal do acelerador e/ou no pedal do freio. A interferência nos pedais pode provocar aceleração e/ou aumento da distância de parada intencionais, o que pode provocar colisões e danos. Certifique-se de que o tapete do assoalho não interfira no pedal do acelerador ou do freio.

Utilize as informações a seguir para a utilização apropriada do tapete do assoalho.

- Os tapetes do assoalho originais foram projetados para seu veículo. Se os tapetes do assoalho precisarem ser substituídos, recomendamos que sejam adquiridos tapetes do assoalho certificados pela GM. Tapetes do assoalho que não são da GM podem não se ajustar apropriadamente e podem interferir com os pedais do acelerador ou do freio. Sempre verifique que os tapetes do assoalho não interfiram com os pedais.
- Utilize o tapete do assoalho com o lado correto para cima. Não o vire ao contrário.
- Não coloque nada em cima do tapete do assoalho do lado do motorista.

- Utilize apenas um tapete do assoalho no lado do motorista.
- Não coloque um tapete do assoalho sobre outro.

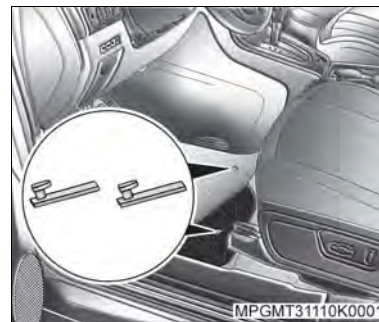

O tapete do assoalho do lado do motorista é fixado em sua posição por dois ganchos.

- Puxe a parte traseira do tapete do assoalho para cima para removê-lo dos ganchos.
- Reinstale o tapete do assoalho alinhando as aberturas no tapete do assoalho sobre os ganchos e encaixe-o em sua posição.
- Certifique-se de que o tapete do assoalho esteja preso de maneira apropriada e verifique se ele não interfere com os pedais do acelerador e do freio.

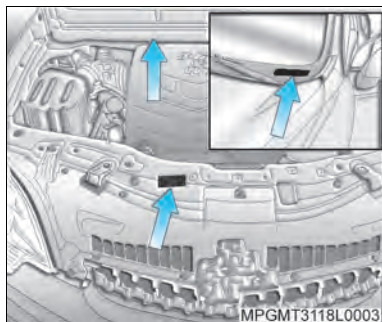

## Identificações no veículo

### Número de identificação do veículo (VIN)

Está estampado no painel frontal e no painel traseiro do compartimento do motor, e na plaqueta na parte inferior esquerda do pára-brisa.

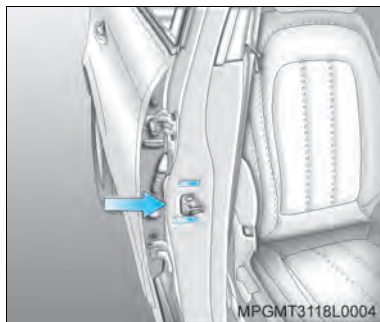

### Plaqueta de identificação do ano de fabricação

A plaqueta de identificação do ano de fabricação do veículo se encontra na coluna da porta dianteira direita.

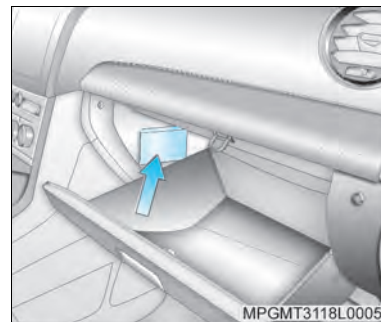

### Plaqueta de opcionais e da carroçaria

Esta etiqueta mostra a identificação do modelo, número de identificação do veículo (VIN) e dos opcionais do veículo.

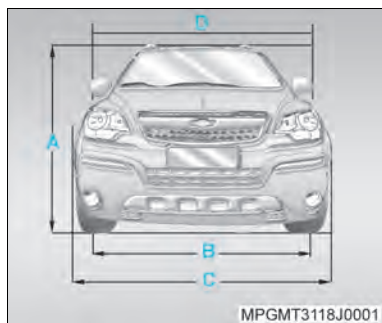

## Dimensões gerais do veículo

As dimensões estão indicadas em mm.

<b>A</b>	Altura total	1.704
<b>B</b>	Bitola Dianteira	1.569
	Traseira	1.579
<b>C</b>	Largura total (excluindo o espelho)	1.850
<b>D</b>	Largura total (incluindo o espelho)	2.085

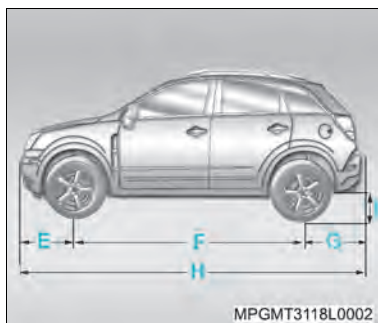

<b>E</b>	Distância entre o centro da roda dianteira e o pára-choque dianteiro	933
<b>F</b>	Distância entre eixos	2.707
<b>G</b>	Distância entre o centro da roda traseira e o pára-choque traseiro	943
<b>H</b>	Comprimento total	4.576
<b>I</b>	Altura mínima do solo	200

## Ficha técnica

MOTOR		2.4L SIDI ECOTEC – injeção direta	3.0L SIDI – injeção direta
Combustível		Gasolina com 22% de álcool anidro (E22)	Gasolina com 22% de álcool anidro (E22)
Tipo		Transversal na frente do eixo dianteiro	Transversal na frente do eixo dianteiro
Número de cilindros		4 em linha	6 em V
Número de mancais principais		5	4
Ordem de ignição		1 – 3 – 4 – 2	1 – 2 – 3 – 4 – 5 – 6
Diâmetro interno do cilindro		88 mm	89,0 mm
Curso do êmbolo		98 mm	80,3 mm
Cilindrada		2.384 cm <sup>3</sup>	2.986 cm <sup>3</sup>
Rotação de marcha lenta	Ar condicionado desligado	675 ± 25 rpm	550 rpm
	Ar condicionado ligado	750 ± 25 rpm	550 rpm
	Modo ECO (econômico) ligado	625 ± 25 rpm	550 rpm
Relação de compressão		11,2:1	11,7:1
Potência máxima líquida (NBR ISO 1585)		185 CV a 6.700 rpm	268 CV a 6.950 rpm
Torque máximo líquido (NBR ISO 1585)		23,3 kgfm a 4.900 rpm	30,0 kgfm a 5.100 rpm
Rotação máxima do motor (rpm)		7.000	7.200

SISTEMA ELÉTRICO	2.4L SIDI ECOTEC – injeção direta	3.0L SIDI – injeção direta
Bateria	ACDelco – 12 V, 70 Ah	ACDelco – 12 V, 80 Ah
Alternador	130 A	150 A
Velas	ACDelco 41-108 código GM 12620540	Robert Bosch LLC – HP8NPP302 ACDelco 41-109 código GM 12622561
Folga dos eletrodos	0,89 mm	1,01 mm
Sistema de ignição (característica do avanço)	Mapeado	Mapeado

TRANSMISSÃO	2.4L SIDI ECOTEC – injeção direta	3.0L SIDI – injeção direta	
	Automática	Automática FWD	Automática AWD
Relação: 1ª marcha	4,58:1	4,58:1	4,58:1
Relação: 2ª marcha	2,96:1	2,96:1	2,96:1
Relação: 3ª marcha	1,91:1	1,91:1	1,91:1
Relação: 4ª marcha	1,45:1	1,45:1	1,45:1
Relação: 5ª marcha	1,00:1	1,000:1	1,000:1
Relação: 6ª marcha	0,75:1	0,75:1	0,75:1
Relação: Marcha à ré	2,94:	2,94:	2,94:
Diferencial dianteiro	3,23:1	3,23:1	3,23:1
Diferencial traseiro	–	—	3,23:1
Tração	Dianteira	Dianteira	Nas quatro rodas

CARROCERIA	2.4L SIDI ECOTEC – injeção direta	3.0L SIDI – injeção direta	
	Automática	Automática FWD	Automática AWD
Carga útil (passageiros e bagagem) (kg)	509	492	490
Capacidade do porta-malas (litros)	821		
Capacidade do porta-malas com o encosto do banco traseiro rebatido (litros)	1.586		
Peso máximo permissível por eixo (dianteiro)	1.130	1.175	1.210
Peso máximo permissível por eixo (traseiro)	1.280	1.300	1.300
Peso em ordem de marcha	1.680	1.722	1.804
<b>Capacidade de tração de reboque (kg)</b>			
Reboque com freio	680	1.588	

FREIOS	
Tipo	Hidráulico, com 2 circuitos independentes cruzado e auxiliar a vácuo
Dianteiro	A disco
Traseiro	A disco
Fluido utilizado	DOT 3 ACDelco
Freio de estacionamento	Mecânico, atuante nas rodas traseiras, com acionamento elétrico

GEOMETRIA DA DIREÇÃO*							
	2.4L – ECOTEC		3.0L V6 FWD		3.0L V6 AWD		Diâmetro de giro
	Dianteiro	Traseiro	Dianteiro	Traseiro	Dianteiro	Traseiro	
Queda das rodas (câmbor)	-0,80° ± 0,75°	-0,45° ± 0,75°	-0,70° ± 0,75°	-0,45° ± 0,75°	-0,60° ± 0,75°	-0,45° ± 0,75°	–
Tolerância da queda das rodas (Câmbor) cruzadas	0,0° ± 0,75°	–	0,0° ± 0,75°	–	0,0° ± 0,75°	–	–
Câster (Direito / Esquerdo)	2,40° ± 0,75°	–	2,40° ± 0,75°	–	2,70° ± 0,75°	–	–
Tolerância do Câster cruzado	0,0° ± 0,75°	–	0,0° ± 0,75°	–	0,0° ± 0,75°	–	–
Convergência total	0,20° ± 0,20°		0,20° ± 0,20°		0,20° ± 0,20°		–
Ângulo de inclinação de direção	-0,00° ± 3,50°	–	-0,00° ± 3,50°	–	-0,00° ± 3,50°	–	–
Ângulo de empuxo	–	0,00° ± 0,20°	–	0,00° ± 0,20°	–	0,00° ± 0,20°	–
Diâmetro de giro	–		–		–		12,25 m

RODAS E PNEUS		
	Normais de Produção	
Rodas	7J x 17 – Alumínio	
Pneus	235/60 R17 100H	
Roda reserva	4T x 16 – Aço	
Pneu reserva	135/70 R16	
Pressão dos pneus*		
Pneus	Dianteiros	Traseiros
235/60 R17 100H	242 (35)	242 (35)
135/70 R17 (reserva)**	420 (60)	
<p>* Válido para calibragem de pneus a frio. A primeira especificação é em kPa e a segunda, entre parênteses é em psi.</p> <p>** Recomendamos, em veículos em que o estepe é diferente dos pneus rodantes, que a utilização do pneu reserva não ultrapasse distâncias superiores a 100 km e que o mesmo não seja utilizado para a realização do rodízio de pneus, em razão da diferença do desempenho por ele apresentado. Esta diferença não prejudica a segurança do veículo.</p>		

CAPACIDADES DE LUBRIFICANTES E FLUIDOS			
	2.4L SIDI ECOTEC – injeção direta	3.0L SIDI - injeção direta – (FWD)	3.0L SIDI - injeção direta – (AWD)
Cárter do motor (com o filtro de óleo)	4,7 litros	5,7 litros	5,7 litros
Transmissão automática	5 litros	7,8 litros	5 litros
Sistema de arrefecimento (inclusive reservatório)	8 ,5 litros	10 ,9 litros	10 ,9 litros
Sistema de freio	0,72 litro	0,72 litro	0,72 litro
Sistema de direção hidráulica	1,13 litros	1,03 litros	1,03 litros
Tanque de combustível	73,0 litros	73,0 litros	63,0 litros
Sistema do condicionador de ar	0,57 kg	0,57 kg	0,57 kg
Caixa de transferência	–	–	0,8 litro
Eixo traseiro	–	–	0,500 litro



LUBRIFICANTES E FLUIDOS RECOMENDADOS – VERIFICAÇÕES E TROCAS			
	Lubrificante / Fluido	Verificação do nível	Troca
Motor	Óleo de especificação SAE 5W-30 ILSAC API SM	Semanalmente	Veja instruções na Seção 13, sobre <i>Motor</i>
Eixo traseiro (3.0L SIDI – injeção direta – AWD)	Óleo sintético 75W-90	Em todas as revisões	Veja instruções na Seção 13, sobre <i>Eixo traseiro</i>
Transmissão automática	Óleo Dexron VI	A cada 20.000 km, consulte " <i>Quadro de manutenção preventiva</i> ", na Seção 13	Veja instruções na Seção 13, sobre <i>Transmissão automática</i>
Caixa de transferência (3.0L SIDI – injeção direta – AWD)	Óleo sintético 75W-90	Em todas as revisões	Veja instruções na Seção 13, sobre <i>Caixa de transferência</i>
Freios	Fluido para freio DOT 3 ACDelco	Semanalmente	Veja instruções na Seção 13, sobre <i>Freios</i>
Caixa de direção hidráulica	Texamatic B (Dexron II D ACDelco)	A cada 20.000 km, consulte " <i>Quadro de manutenção preventiva</i> ", na Seção 13	Veja instruções na Seção 13, no <i>Quadro de Manutenção Preventiva</i>
Sistema de arrefecimento	Água potável e aditivo para radiador de longa duração (alaranjado) ACDelco na proporção de 50%	A cada 20.000 km, consulte " <i>Quadro de manutenção preventiva</i> ", na Seção 13	Veja instruções na Seção 13, sobre <i>Sistema de arrefecimento</i>
Sistema do condicionador de ar	Gás R134a	Eficiência de A/C verificada nas revisões. Se necessário, nova carga de gás é efetuada	Não necessita troca

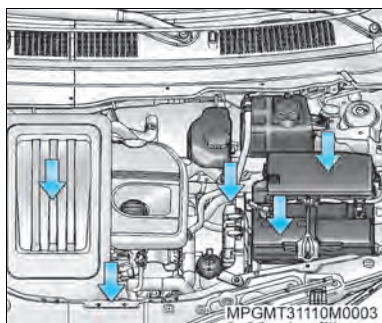

MPGMT31110M0003

## Serviços na parte elétrica

Tome os seguintes cuidados, quanto a segurança, ao executar qualquer serviço em veículos equipados com ignição eletrônica.

- Desligue a ignição e o cabo negativo da bateria. A não observância poderá causar acidente grave nos seguintes pontos: bobinas de ignição, velas de ignição, bateria e conexão da bateria (setas).
- Se você usa marcapasso, não realize trabalhos com o motor em funcionamento.

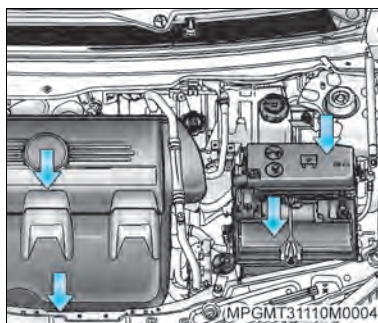

MPGMT31110M0004



### Atenção!

Os veículos são equipados com um ventilador por trás da grade do radiador. Este ventilador é controlado pelo módulo de controle do motor que, poderá fazê-lo funcionar inesperadamente.



MPGMT31110M0005

## Motor

### Troca de óleo do motor

Troque o óleo com o motor quente a cada 5.000 km ou 6 meses, o que ocorrer primeiro, se o veículo estiver sujeito a qualquer das condições severas de uso; consulte nesta Seção "Condições severas de uso".

Se nenhuma das condições severas de uso ocorrer, troque o óleo a cada 10.000 km ou 12 meses, o que ocorrer primeiro, sempre com o motor quente.

O veículo possui um sistema computadorizado que pode antecipar as trocas de óleo do motor e do filtro, baseado na rotação e na temperatura do motor, e não na quilometragem. Com base nas condições de condução, a quilometragem na qual o óleo deverá ser trocado pode variar consideravelmente. Para o sistema avaliar a duração do óleo e funcionar adequadamente, você deverá reajustar o sistema sempre que o óleo for trocado.

Sempre que o sistema calcular a diminuição da vida útil do óleo, indicará que uma troca de óleo é necessária e uma luz de troca do óleo do motor  se acenderá no painel de instrumentos. Nesta situação, troque o óleo o quanto antes, dentro dos próximos 1.000 km. É possível que a condução do veículo esteja dentro das condições ideais, neste caso o sistema de avaliação de duração do óleo não indicará a troca de óleo do motor. Entretanto, o óleo do motor e o filtro de óleo devem ser trocados pelo menos uma vez a cada 12 meses, e na ocasião o sistema deverá ser reajustado.



**Nota** As trocas de óleo deverão ser executadas de acordo com os intervalos de tempo ou quilometragem percorrida, dado que os óleos perdem as suas propriedades de lubrificação não só devido ao trabalho do motor, mas também por envelhecimento. Realize as trocas de óleo preferencialmente em uma Concessionária ou Oficina Autorizada Chevrolet, isto garantirá a utilização do óleo especificado, mantendo a integridade dos componentes do motor. Danos causados por utilização de óleo fora das especificações não serão cobertos pela garantia.

O tipo de óleo especificado é de classificação SAE 5W30 ILSAC API SM.

Verifique o nível de óleo semanalmente ou antes de iniciar uma viagem.

O nível de óleo deve ser verificado com o veículo nivelado e com o motor desligado (o motor deverá estar à temperatura normal de funcionamento).

Esperre pelo menos dois minutos antes de verificar o nível, para dar tempo ao óleo que percorre o motor retornar todo ao cárter. Se o motor estiver frio, o óleo poderá demorar mais tempo para voltar ao cárter.

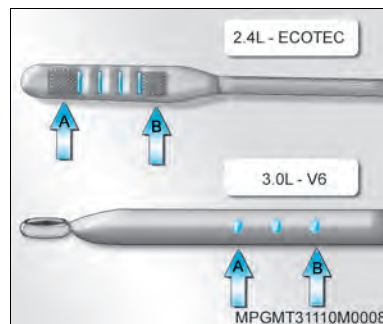

### Verificação do nível de óleo do motor

Para verificar o nível, puxe a vareta do óleo e retire-a.

Limpe-a completamente e introduza-a totalmente, retire-a novamente e verifique o nível de óleo, que deve estar entre as marcas Superior (**B**) e Inferior (**A**) da vareta.

Adicione óleo somente se o nível atingir a marca Inferior (**A**) na vareta ou estiver abaixo dela.

O nível de óleo não deverá ficar acima da marca Superior (**B**) da vareta. No caso de isto acontecer, ocorrerão, por exemplo, um aumento do consumo de óleo, o isolamento das velas e a formação excessiva de resíduos de carvão.

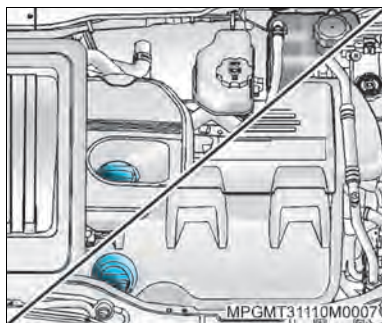

#### Adição de óleo

Para adicionar óleo, remova a tampa de abastecimento, girando-a no sentido anti-horário.

Se precisar completar o nível, use sempre o óleo especificado.

Instale a tampa de abastecimento girando-a no sentido horário.

A estabilização de consumo de óleo só terá lugar depois de o veículo ter percorrido alguns milhares de quilômetros. Só então o coeficiente de consumo poderá ser estabelecido.



#### Política ambiental da General Motors do Brasil

*A General Motors do Brasil se compromete a preservar o meio ambiente e os recursos naturais, por meio do estabelecimento de objetivos e metas que possibilitem a melhoria contínua do seu desempenho ambiental, visando a redução dos resíduos, o cumprimento das leis e normas, a prevenção da poluição, e a boa comunicação com a comunidade.*

Saiba que:

- O uso do óleo lubrificante resulta na sua deterioração parcial, que se reflete na formação de compostos carcinogênicos, resinas, entre outros.
- A ABNT (NBR 10004) classifica o óleo lubrificante usado como resíduo perigoso por apresentar toxicidade.

- O descarte de óleos lubrificantes usados no solo ou em cursos d'água é proibido por lei, além de gerar graves danos ambientais.
- A combustão não controlada dos óleos lubrificantes gera gases residuais nocivos ao meio ambiente.
- A reciclagem é instrumento prioritário para a destinação deste resíduo.

#### Reciclagem obrigatória

De acordo com a Resolução nº 9 do Conselho Nacional do Meio Ambiente – CONAMA de 31/08/93, os óleos lubrificantes deverão ser destinados a reciclagem ou regeneração. Quando necessitar efetuar troca de óleo, procure um estabelecimento que respeite estes requisitos, dê preferência, que façam parte da Rede de Serviços Autorizados Chevrolet.

## Filtro de óleo – troca

O filtro de óleo deve ser trocado a cada troca de óleo do motor.

**Nota** Recomendamos que esta operação seja executada em uma Concessionária ou Oficina Autorizada Chevrolet.

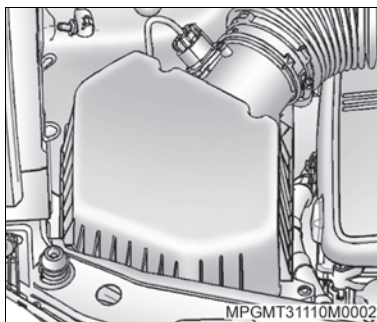

## Filtro de ar

O filtro de ar deve ser verificado e limpo a cada 20.000 km e substituído a cada 80.000 km, para condições normais e com maior frequência se o veículo for utilizado em estradas com muita poeira.

**Nota** Recomendamos que esta operação seja executada em uma Concessionária ou Oficina Autorizada Chevrolet.

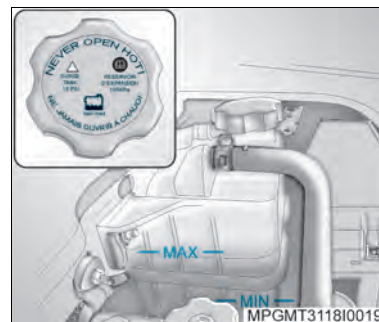

## Sistema de arrefecimento

### Troca do líquido de arrefecimento

O sistema de arrefecimento do motor contém líquido protetor para radiador à base de etilenoglicol (aditivo de longa duração), com propriedades anticorrosivas e que protege contra o congelamento e a ebulição da mistura.

O líquido de arrefecimento deverá ser substituído a cada 5 anos ou 240.000 km.

**Nota** O trabalho de substituição do líquido de arrefecimento deverá ser executado por uma Concessionária ou Oficina Autorizada Chevrolet, pois é necessário eliminar todo o ar do sistema durante o reabastecimento.

**Nota** O aditivo para radiador de longa duração (coloração alaranjada) não pode ser misturado ao aditivo convencional (coloração esverdeada) ou outros produtos, tais como óleo solúvel C, pois as misturas reagem formando borras que podem ocasionar o entupimento do sistema e consequente superaquecimento do veículo. Em caso de trocas de tipo de aditivo, é necessária a lavagem do sistema.

### Nível do líquido do sistema de arrefecimento

Dificilmente ocorrem quaisquer perdas no sistema de arrefecimento de circuito fechado, sendo muito raro ter que completar o nível, porém este deve ser verificado semanalmente, com o veículo nivelado e o motor frio.

O líquido de arrefecimento deve estar entre as marcas "MAX" e "MIN".

A tampa do reservatório do líquido de arrefecimento está identificada com o símbolo



**Atenção!** Não remova a tampa do radiador se o motor e o radiador estiverem aquecidos. O fluido e o vapor escaldante poderão sair sob pressão, resultando em queimaduras graves.

Se for necessário reabastecer o sistema de arrefecimento faça-o observando sempre as marcas "MAX" e "MIN", e adicione aditivo para radiador de longa duração ACDelco (alaranjado) na proporção especificada, isto é: água potável + aditivo para radiador na proporção de 50% se o nível estiver baixo devido a vazamentos no sistema de arrefecimento.

Para abrir a tampa do reservatório do líquido de arrefecimento, gire a tampa no sentido anti-horário, e remova a tampa; observe o nível na lateral do reservatório. Para fechar, encaixe a tampa no reservatório e gire-a no sentido horário.

**Nota** Se o nível tiver que ser completado constantemente, dirija-se a uma Concessionária ou Oficina Autorizada Chevrolet, para verificar o sistema.

**Nota** Para assegurar o bom funcionamento do sistema, é recomendado pelo menos uma vez ao ano, um teste de pressão do sistema de arrefecimento e da tampa de pressão, bem como a limpeza do lado externo do radiador e do condensador do condicionador de ar.



Se for notada alguma irregularidade na temperatura do motor — se, por exemplo, a luz indicadora se acender, consulte "Superaquecimento do motor", na Seção 9.

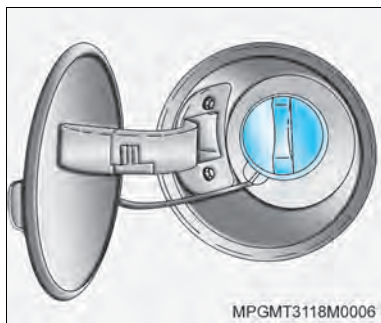

## Tanque de combustível

### Abastecimento

Faça o abastecimento antes do ponteiro do indicador de combustível atingir a extremidade inferior da escala.

Para abastecer, proceda como segue:

1. Desligue o motor.
2. Abra a portinhola de acesso ao bocal de abastecimento, puxando-a. A tampa de abastecimento não possui fechadura e para ter acesso ao bocal de abastecimento é necessário que as portas estejam destravadas.
3. Remova a tampa de abastecimento.
4. Abasteça, recoloque a tampa e trave-a novamente.

 **Nota** Para evitar danos ao reservatório de vapores que coleta os gases provenientes do tanque de combustível e consequentemente contribuir para a redução da poluição do meio ambiente, abasteça lentamente e após o terceiro desligamento automático da pistola de enchimento da bomba, interrompa o abastecimento.

 **Nota** Procure usar sempre gasolina aditivada.

### Aditivo ACDelco para gasolina

Se o veículo costuma permanecer imobilizado por mais de duas semanas ou se é utilizado apenas em pequenos percursos e com frequência não diária, recomendamos o uso de um frasco do aditivo para gasolina ACDelco (frasco branco), a cada 3 tanques completos ou aproximadamente 200 L de combustível.

### Bicos injetores

Os bicos injetores dos veículos Chevrolet são autolimpantes e não necessitam de limpeza periódica.

## Transmissão automática

### Troca de óleo

Troque o óleo e o filtro da transmissão automática a cada 80.000 km se o veículo estiver sujeito a qualquer destas **condições severas de uso**:

- Uso de marcha lenta por longos períodos ou operação contínua em baixas rotações (anda e pára do tráfego).
- Operação freqüente como reboque de trailer ou carreta.
- Operação com veículo carregado, em altas velocidades por longos períodos com temperatura externa acima de 35°C.

Se nenhuma destas condições ocorrer, troque o óleo e o filtro da transmissão com 160.000 km.

 **Nota** Recomendamos que esta operação seja executada em uma Concessionária ou Oficina Autorizada Chevrolet.

## Inspeção e complementação do nível de óleo

**⚠ Atenção!** A complementação ou inspeção do nível de óleo da transmissão, deve ser realizado em uma Concessionária ou Oficina Autorizada Chevrolet, pois o mesmo requer equipamentos especiais e mão-de-obra especializada.

Verifique o nível de acordo com o "Plano de Manutenção Preventiva", no final desta Seção.

**📄 Nota** Recomendamos que esta operação seja executada em uma Concessionária ou Oficina Autorizada Chevrolet.

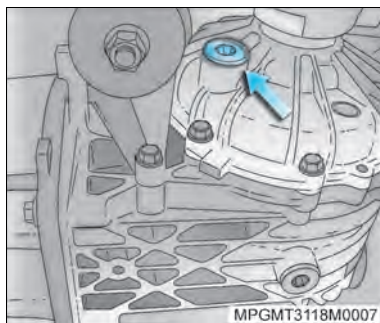

## Eixo traseiro (AWD)

### Verificação do nível

O veículo deve estar nivelado e frio. O nível poderá ser verificado removendo-se o bujão de abastecimento (seta). O nível estará correto quando o óleo for mantido na extremidade inferior do orifício de abastecimento.

## Troca de óleo

Troque o óleo do eixo traseiro a cada 80.000 km se o veículo estiver sujeito a qualquer destas **condições severas de uso**:

- Uso de marcha lenta por longos períodos ou operação contínua em baixas rotações (anda e pára do tráfego).
- Operação freqüente como reboque de trailer ou carreta.
- Operação com veículo carregado, em altas velocidades por longos períodos com temperatura externa acima de 35°C.

Se nenhuma destas condições ocorrer, troque o óleo do eixo traseiro com 160.000 km.

**📄 Nota** Recomendamos que esta operação seja executada em uma Concessionária ou Oficina Autorizada Chevrolet.



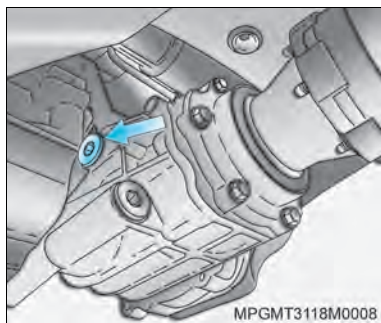

## Caixa de transferência (AWD)

### Verificação do nível

O veículo deve estar nivelado e frio. O nível poderá ser verificado removendo-se o bujão de abastecimento (seta). O nível estará correto quando o óleo for mantido na extremidade inferior do orifício de abastecimento.

### Troca de óleo

Troque o óleo da caixa de transferência a cada 40.000 km se o veículo estiver sujeito a qualquer destas **condições severas de uso**:

- Uso de marcha lenta por longos períodos ou operação contínua em baixas rotações (andã e pára do tráfego).
- Operação frequente como reboque de trailer ou carreta.
- Operação com veículo carregado, em altas velocidades por longos períodos com temperatura externa acima de 35°C.

Se nenhuma destas condições ocorrer, faça a primeira troca aos 160.000 km e as demais a cada 80.000 km.



**Nota** Recomendamos que esta operação seja executada em uma Concessionária ou Oficina Autorizada Chevrolet.

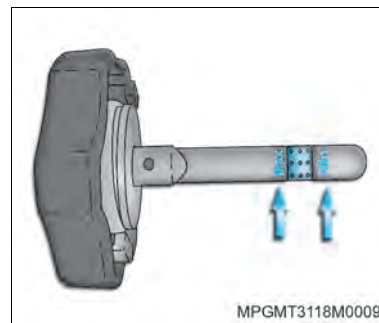

## Verificação do nível de fluido da direção hidráulica



**Nota** Não é necessário inspecionar regularmente o nível do fluido da direção hidráulica, exceto se houver algum vazamento no sistema.

Para verificar o nível do fluido da direção hidráulica:

1. Desligue a chave de ignição e deixe o compartimento do motor resfriar.
2. Abra o capô.
3. Remova a tampa do gargalo de abastecimento de óleo do motor (se necessário).
4. Remova a cobertura do motor (se necessário).
5. Limpe a tampa e a parte superior do reservatório.

6. Remova a tampa girando-a no sentido anti-horário.
7. Limpe a vareta medidora do nível de óleo do reservatório da direção hidráulica com um pano limpo.
8. Instale a tampa no reservatório novamente e gire-a no sentido horário para apertá-la.
9. Remova a tampa novamente e observe o nível de óleo na vareta medidora que deverá estar entre as marcas "MIN" e "MAX".

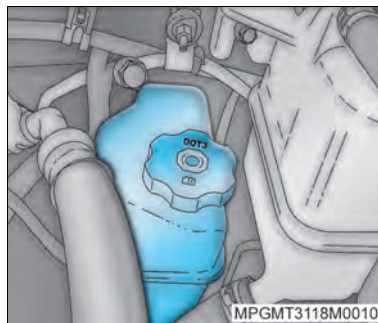

## Freios

### Fluido de freio

Substitua o fluido de freio a cada 12 meses. Verifique o nível de fluido semanalmente. O nível de fluido deve estar entre as marcas "MIN" e "MAX" gravadas no reservatório.

O nível do fluido é visível através do reservatório transparente. Verifique se o nível está entre as marcas "MIN" e "MAX".

Se o fluido estiver entre estes níveis não remova a tampa do reservatório, uma vez que o contato com o ar resultará em rápida absorção de umidade, contaminando o fluido de freio.

Caso esteja abaixo do nível deverá ser efetuada uma inspeção no sistema, pois há uma relação entre o nível do fluido e o desgaste das pastilhas de freio; procure uma Concessionária ou Oficina Autorizada Chevrolet.

Se for realmente necessário completar o nível, primeiramente verifique se a chave de ignição está desligada. Limpe as laterais da tampa superior e a seguir, remova a tampa. Complete com fluido de freio tipo DOT 3 e instale a tampa novamente.

Use somente fluido de freio novo. Usar fluido usado ou de qualidade inferior poderá comprometer o funcionamento do sistema de freio.

A necessidade de abastecimento freqüente do cilindro mestre poderá significar falha ou vazamento no sistema; procure uma Concessionária ou Oficina Autorizada Chevrolet imediatamente.

### ⚠️ Atenção!

- Se for necessário corrigir freqüentemente o nível de fluido no reservatório, procure uma Concessionária ou Oficina Autorizada Chevrolet.
- A utilização do veículo com as pastilhas desgastadas ou com vazamentos no sistema de freio pode comprometer a integridade do sistema de freio do veículo e deve ser reparado imediatamente em uma Concessionária ou Oficina Autorizada Chevrolet, pois coloca em risco a sua segurança.
- O fluido de freio é tóxico e corrosivo, o contato poderá causar danos à pintura do veículo.

## Cuidados com as pastilhas de freio novas

Quando são instaladas pastilhas de freio novas, é recomendável não frear de maneira violenta desnecessariamente durante os primeiros 300 km.

O desgaste das pastilhas de freio não deve exceder um certo limite. A manutenção regular conforme está indicada no *Plano de Manutenção Preventiva* é, por consequência, da maior importância para a sua segurança.

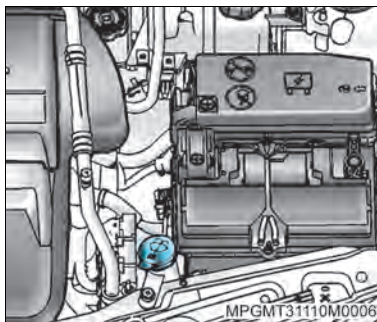

## Lavador do pára-brisa e do vidro traseiro

### Verificação do nível do fluido do lavador do pára-brisa e do vidro traseiro

O reservatório do lavador do pára-brisa e do vidro traseiro está identificado com o símbolo  e está localizado no compartimento do motor, próximo à bateria. O reservatório possui um tampão superior de pressão.

Se o consumo do fluido do lavador for constante, complete o nível semanalmente.

Para uma limpeza eficiente, recomendamos que se adicione à água um frasco de "Optikleen". Não use sabão ou detergente comuns, uma vez que formarão espuma e também causarão danos à borracha dos limpadores.

Lembre-se de travar o tampão após o abastecimento.

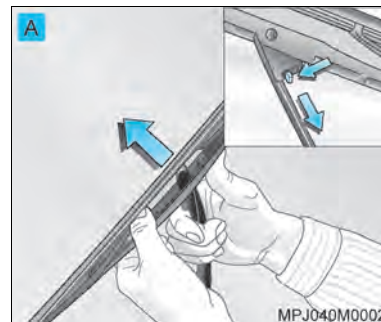

## Palhetas do limpador do pára-brisa e do vidro traseiro

Evite utilizar os limpadores dos vidros com os mesmos secos ou sem que os esguichos dos lavadores sejam acionados. Verifique a condição das palhetas com frequência; limpe-as com sabão neutro diluído em água.

### Substituição das palhetas do limpador do pára-brisa

Substitua as palhetas pelo menos uma vez por ano ou sempre que a sua eficiência diminua a visibilidade sob chuva. Para isso pressione a lingüeta de travamento e empurre a palheta para baixo e remova-a como mostrado na ilustração. Para instalar, faça o processo inverso; observa o travamento da lingüeta de retenção.

**Atenção!** As palhetas do limpador têm tamanhos diferentes, monte a de maior tamanho do lado esquerdo (lado do motorista).

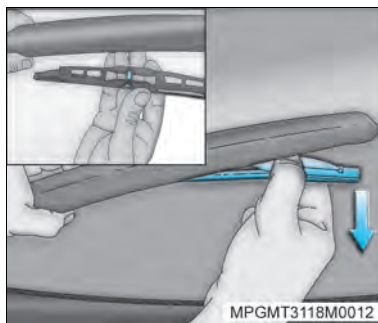

### Substituição da palheta do limpador do vidro traseiro

Levante o braço do limpador traseiro e puxe a palheta pela extremidade, desencalhando-a do cavalete de fixação. Para instalar, encaixe o mancal central da palheta no cavalete do braço do limpador. Certifique-se que a palheta esteja instalada corretamente.

### Rodas e pneus

Os pneus originais de produção são adequados às características técnicas do seu veículo e proporcionam o máximo de conforto e segurança.



**Nota** Se precisar substituir os pneus ou rodas por outros com diferentes características, antes de o fazer procure uma Concessionária ou Oficina Autorizada Chevrolet. A utilização de pneus ou rodas inadequadas poderá determinar a perda da garantia.

### Exame da pressão dos pneus

É essencial para o conforto, segurança e duração dos pneus, mantê-los inflados à pressão recomendada.

Verifique a pressão dos pneus, incluindo o pneu da roda reserva, semanalmente, antes de iniciar viagens, ou ainda se for usar o veículo carregado. Os pneus devem ser verificados a frio, utilizando um manômetro bem aferido.

As pressões dos pneus estão indicadas em uma etiqueta afixada na porta do motorista. Consulte "Rodas e pneus" – Especificações, na Seção 12.

Pressões incorretas nos pneus aumentam o desgaste e comprometem o desempenho do veículo, o conforto dos passageiros e o consumo de combustível.

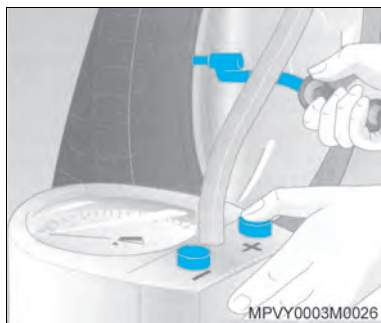

Não deve ser reduzida a pressão de enchimento após uma viagem, pois é normal o aumento de pressão devido ao aquecimento dos pneus.

Após a verificação da pressão dos pneus, coloque novamente as tampas de proteção das válvulas dos bicos de enchimento.

Poderá ser monitorada a pressão dos pneus através do computador de bordo, consulte "Pressão dos pneus", na seção 6.

### Balanceamento das rodas

As rodas do seu veículo devem ser balanceadas para evitar vibrações no volante, proporcionando um rodar seguro e confortável.

Balanceie as rodas sempre que surgirem vibrações e na ocasião da troca de pneus.

### Verificação do estado dos pneus e das rodas

Os impactos contra guias de calçada podem causar estragos nas rodas e no interior dos pneus. Estes danos nos pneus, invisíveis exteriormente, ao revelarem-se mais tarde podem ser a causa de acidentes em altas velocidades. Em consequência, se precisar subir numa guia, faça bem devagar e se possível em ângulo reto.

Ao estacionar, tome o cuidado de verificar se os pneus não ficaram pressionados contra a guia. Periodicamente, verifique os pneus quanto ao desgaste (altura da banda de rodagem) ou estragos visíveis. O mesmo deverá ser feito em relação às rodas.

Em caso de desgaste ou estragos anormais, procure uma Concessionária ou Oficina Autorizada Chevrolet para que estes sejam reparados e o alinhamento da suspensão e da direção seja aferido.

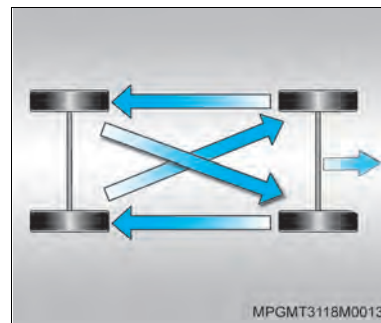

### Rodízio dos pneus

Pneus dianteiros e traseiros exercem fenômenos de trabalho distintos e podem apresentar desgaste diferente, dependendo diretamente da utilização nos diversos tipos de pavimentos, maneiras de dirigir, alinhamento da suspensão, balanceamento de rodas, pressão de pneus, etc.

A recomendação para o proprietário é efetuar uma auto-avaliação na condição de uso do veículo, e praticar o rodízio dos pneus em intervalos curtos de quilometragem, não devendo exceder 10.000 km rodados. O resultado será obter maior regularidade no desgaste da banda de rodagem e consequentemente maior alcance quilométrico.

**⚠ Atenção!** Após ter efetuado o rodízio dos pneus, reajuste o "Sistema de Monitoramento de Pressão dos Pneus". Consulte "Processo de correspondência dos sensores de pressão dos pneus", nesta Seção.

A condição dos pneus é item de verificação nas revisões periódicas nas Concessionárias ou Oficinas Autorizadas Chevrolet, as quais estão capacitadas para diagnosticar sinais de desgaste irregular ou qualquer outra avaria que comprometa o produto.

### ⚠ Atenção!

- A borracha dos pneus **degrada-se** com o tempo. Isso é válido também para o **pneu reserva**, mesmo que não tenha sido utilizado.
- O **envelhecimento** dos pneus depende das mais variadas condições de uso, incluindo a temperatura, as condições de carga e a manutenção da pressão de enchimento.
- Os pneus devem ser regularmente levados à uma assistência técnica do seu fabricante, para avaliação de suas condições de uso.
- O **pneu reserva** sem uso por um período de **seis anos** só deve ser utilizado em caso de emergência; dirija em baixa velocidade quando estiver utilizando este pneu.

### Processo de correspondência dos sensores de pressão dos pneus

Cada sensor do sistema de monitoramento da pressão dos pneus tem um único código de identificação.

Sempre que for substituir um ou mais sensores do sistema de monitoramento da pressão dos pneus ou fazer o rodízio dos pneus do veículo, os códigos de identificação precisarão ficar condizentes com a nova posição da roda/pneu.

Os sensores do sistema de monitoramento da pressão dos pneus podem ser combinados a cada posição da roda/pneu, aumentando-se ou diminuindo-se a pressão de ar do pneu. Ao aumentar a pressão do pneu, não exceda a pressão de enchimento máxima indicada na lateral do pneu. Para diminuir a pressão de ar do pneu, use uma extremidade pontiaguda na válvula de enchimento.

⚠ **Atenção!** O processo de correspondência deve ser executado num período de dois minutos para combinar cada posição de pneu. Caso demore mais do que dois minutos para combinar uma posição de pneu, o processo de correspondência será interrompido automaticamente e será necessário recomeçar.

📄 **Nota** Recomendamos que esta operação seja executada em uma Concessionária ou Oficina Autorizada Chevrolet.



### Ajuste do processo de correspondência do "Sistema de Monitoramento da Pressão dos Pneus":

1. Aplique o freio de estacionamento.
2. Gire a chave de ignição para a posição "ON" (Ligar).
3. Pressione e mantenha pressionadas as teclas do controle remoto de *Travamento* e *Destravamento* ao mesmo tempo, por aproximadamente três segundos. A buzina irá soar duas vezes para indicar que o receptor está pronto para o início do processo de correspondência do sensor.
4. Inicie com o pneu dianteiro do lado do motorista. A luz do sinalizador de direção do lado do motorista irá se acender.

- Remova a tampa da válvula de enchimento do pneu. Ative o sensor do "Sistema de Monitoramento da Pressão dos Pneus" aumentando ou diminuindo a pressão do pneu por cinco segundos, ou até que o som da buzina seja ouvido.



**Nota** Ao ouvir o som da buzina indica a correspondência do sensor com a posição do pneu. O som da buzina poderá demorar até 30 segundos para soar.

- Em seguida, a luz dianteira do sinalizador de direção do lado do passageiro se acende. Repita o procedimento descrito na "etapa 5" com o pneu dianteiro do lado do passageiro.
- A luz dianteira do sinalizador de direção do lado do passageiro se apagará, a luz traseira do sinalizador de direção do lado do passageiro se acende. Repita o procedimento descrito na "etapa 5" com o pneu traseiro do lado do passageiro.
- A luz traseira do sinalizador de direção do lado do passageiro se apagará, a luz traseira do sinalizador de direção do lado do motorista se acende. Repita o procedimento descrito na "etapa 5" com o pneu traseiro do lado do motorista. A buzina soa duas vezes para indicar que o código de identificação do sensor foi correspondido ao pneu traseiro do lado do motorista, e o processo de correspondência do sen-

sor do "Sistema de monitoramento da pressão dos pneus" não estará mais ativo.

- Gire o interruptor de ignição para "LOCK" (travar/desligar).
- Calibre todos os quatro pneus de acordo com o nível de pressão de ar recomendado, conforme indicado na etiqueta afixada na porta do motorista. Consulte "Rodas e pneus" – Especificações, na seção 12.
- Instale as tampas de válvulas novamente nas válvulas.



### Reposição dos pneus

Por motivo de segurança recomenda-se substituir os pneus quando a profundidade dos sulcos da banda de rodagem estiver próximo de 3 mm.



#### Atenção!

- A profundidade mínima dos sulcos é de 1,6 mm. Na área do "ombro" dos pneus, conforme mostrado na ilustração, o símbolo (▲) informa onde estão localizadas as saliências para comparação de profundidade mínima.
- O perigo de aquaplanagem é maior quanto menor for a profundidade dos sulcos nos pneus.

O pneu deve ser substituído também quando apresentar: cortes, bolhas na lateral ou qualquer outro tipo de deformação.



**Nota** Na reposição, use pneus da mesma marca e medida substituindo, de preferência, todo o jogo num mesmo eixo dianteiro ou traseiro.

## Plano de manutenção preventiva



**Nota** Os primeiros 1.000 km são determinantes para garantir maior durabilidade e alta performance do motor, portanto não dirija prolongadamente a velocidades constantes muito alta ou muito baixa.

Para obter uma utilização econômica e segura e garantir um bom preço de revenda do seu veículo, é de importância vital que todo serviço de manutenção seja executado com a frequência recomendada.

O *Plano de Manutenção Preventiva* prevê inspeções a cada 10.000 km. Se, porém, o veículo é pouco utilizado e este limite não for atingido no decorrer de um ano, então devem-se efetuar os serviços de manutenção em bases anuais, e não em função da quilometragem.



**Atenção!** Nunca efetue você mesmo quaisquer reparações ou regulagem no motor, chassi e componentes de segurança. Por falta de conhecimento, poderá infringir leis de proteção ao meio ambiente ou de segurança. A execução do trabalho de forma inadequada poderá comprometer a sua própria segurança e a de outros.

## Revisão especial

Deve ser executada ao término do primeiro ano de uso ou aos 10.000 km rodados (o que ocorrer primeiro), sem ônus para você – com exceção dos itens de consumo normal que constam no *Certificado de Garantia* – consulte instruções sobre *“Responsabilidade do Proprietário”*. Esta revisão poderá ser feita em qualquer Concessionária ou Oficina Autorizada Chevrolet mediante a apresentação do cupom existente no final do Certificado de Garantia, respeitados os limites de quilometragem indicados (consulte instruções sobre *“Normas de Garantia”*).



## Teste de rodagem

Este teste é parte integrante do Plano de Manutenção Preventiva e deve ser, preferencialmente, executado de acordo com os intervalos de tempo especificados no Plano de Manutenção Preventiva, pois assim, eventuais irregularidades ou necessidades de ajustes serão percebidas e poderão ser corrigidas.

### Antes do teste de rodagem:

- **No compartimento do motor**

1. Verificar quanto a eventuais vazamentos, corrigir ou completar:
  - Reservatório do lavador do pára-brisa.
  - Reservatório do sistema de arrefecimento do motor.
2. Verificar e corrigir, se necessário:
  - Conexões e encaminhamento dos fios elétricos.
  - Fixação e encaminhamento das mangueiras de vácuo, de combustível e do sistema de arrefecimento.
3.  Verificar quanto a elementos soltos e corrigir, se necessário.

- **Com o veículo no chão**

Verificar, ajustar ou corrigir, se necessário:

- Aperto dos parafusos das rodas.
- Pressão e estado dos pneus (inclusive pneu reserva).
- Funcionamento de todos os acessórios e opcionais.

- **Por baixo do veículo**

Examinar e corrigir, se necessário:

- Parte inferior do veículo quanto a eventuais danos e elementos faltantes, soltos ou danificados.

### Durante o teste de rodagem:

1.  Efetuar o teste de rodagem percorrendo, de preferência, vias com condições variadas e mais representativas possível das condições reais de utilização do veículo (asfalto, paralelepípedo, subidas íngremes, curvas fechadas etc.).
2. Verificar e corrigir, se necessário:
  - Funcionamento dos instrumentos do painel e luzes indicadoras.
  - Alavanca de sinalização de direção quanto ao retorno automático à posição de repouso, após as curvas.
  - Volante de direção quanto à inexistência de folga na posição central, retorno automático após as curvas e o seu alinhamento durante deslocamento em linha reta.
  - Motor e conjunto de transmissão (transmissão e diferencial) quanto ao desempenho durante as acelerações e desacelerações, marcha lenta, marcha constante e nas reduções de marcha.
  - Transmissão automática quanto ao desempenho em acelerações, nas reduções de marcha, em marcha lenta ou em marcha constante e a suavidade nas trocas de marcha.
  - Eficiência dos freios de serviço e estacionamento.
  - Estabilidade do veículo em curvas e pistas irregulares.
3.  Eliminar os eventuais ruídos constatados durante o teste.

### Verificações periódicas

#### Realizadas pelo proprietário:

- Verificar semanalmente o nível do líquido do sistema de arrefecimento no reservatório do sistema e completar, se necessário com aditivo ACDelco, na proporção adequada.
- Verificar semanalmente o nível de óleo do motor e completar, se necessário.
- Verificar semanalmente o nível do reservatório do lavador do pára-brisa e completar, se necessário.
- Verificar semanalmente o nível de fluido de freio, caso esteja abaixo do nível, procure uma Concessionária ou Oficina Autorizada Chevrolet.
- Verificar semanalmente a calibragem dos pneus, inclusive do pneu reserva.
- Verificar ao parar o veículo se o freio de estacionamento está funcionando corretamente.

### Intervalo máximo para troca de óleo do motor

Trocar com o motor quente, consulte “Lubrificantes recomendados – Especificações”, na Seção 12.

- Faça a troca a cada 5.000 km ou 6 meses, o que primeiro ocorrer, se o veículo estiver sujeito a qualquer destas **condições severas de uso**:  
Faça a troca a cada 10.000 km ou 12 meses, o que primeiro ocorrer, se nenhuma das condições acima descritas ocorrer.
- Examinar quanto a vazamentos.
- Trocar o filtro de óleo do motor a cada troca de óleo do motor.

### Condições severas de uso

É considerado uso severo, as seguintes condições:

- Quando a maioria dos percursos exige o uso de marcha lenta por longo tempo ou a operação contínua em baixa rotação freqüente (como o “anda e pára” do tráfego urbano).
- Quando a maioria dos percursos não exceder 6 km (percurso curto) com o motor não completamente aquecido.
- Operação freqüente em estradas de poeira, areia e trechos alagados.
- Operação freqüente como reboque de trailer ou carreta.
- Utilização como táxi, veículo de polícia ou atividade similar.
- Quando o veículo permanecer freqüentemente parado por mais de 2 dias.

**Quadro de manutenção preventiva**

Revisões (a cada 10.000 km ou 1 ano)

1 <sup>a</sup>	2 <sup>a</sup>	3 <sup>a</sup>	4 <sup>a</sup>	5 <sup>a</sup>	6 <sup>a</sup>	7 <sup>a</sup>	8 <sup>a</sup>	9 <sup>a</sup>	10 <sup>a</sup>	Serviços a serem executados
										<b>Teste de rodagem</b>
		●			●			●		Teste de rodagem: verificar irregularidades. Fazer o teste de rodagem depois da revisão.
										<b>Motor e transmissão</b>
●	●	●	●	●	●	●	●	●	●	Motor e transmissão: verificar eventuais vazamentos.
							●			Velas de ignição: substituir.
●	●	●	●	●	●	●	●	●	●	Correia de acessórios: verificar o estado.
<i>A cada 240.000 km</i>										Correia de acessórios: substituir.
<i>Verifique intervalo nesta Seção</i>										Óleo do motor e filtro de óleo: substituir.
	●		●		●				●	Filtro de ar: verificar o estado e limpar, se necessário.
							●			Filtro de ar: substituir.
	●		●		●		●		●	Sistema de aceleração eletrônica (motor 2.4L - ECOTEC): Inspeção quanto à interferência, engripamento, danos ou itens faltantes.
	●		●		●		●		●	Sistema de arrefecimento: verificar o nível e corrigir eventuais vazamentos.
<i>Verifique intervalo nesta Seção</i>										Sistema de arrefecimento: substituir o líquido e corrigir eventuais vazamentos (consulte "Sistema de arrefecimento", nesta seção).
	●		●		●		●		●	Óleo da Transmissão automática: verificar o nível de óleo e completar, se necessário.
<i>Verifique intervalo nesta Seção</i>										Óleo da transmissão automática: substituir.
<i>Verifique intervalo nesta Seção</i>										Óleo da caixa de transferência (AWD): substituir.
<i>Verifique intervalo nesta Seção</i>										Óleo do diferencial (AWD): substituir.
<b>Sistema do condicionador de ar / ventilação e climatização</b>										
●	●	●	●	●	●	●	●	●	●	Condicionador de ar: verificar o sistema quanto ao funcionamento.
	●		●		●		●		●	Linhas de drenagem do ar: limpar.

**Quadro de manutenção preventiva**

Revisões (a cada 10.000 km ou 1 ano)

1ª	2ª	3ª	4ª	5ª	6ª	7ª	8ª	9ª	10ª	Serviços a serem executados
										<b>Freios</b>
●	●	●	●	●	●	●	●	●	●	Pastilhas e disco de freio: verificar quanto a desgaste.
●	●	●	●	●	●	●	●	●	●	Tubulações e mangueiras de freio: verificar quanto a vazamento.
●	●	●	●	●	●	●	●	●	●	Freio de estacionamento: verificar e regular. Lubrificar as articulações dos liames e cabos.
Verifique intervalo nesta Seção										Fluido de freio: substituir.
										<b>Direção, suspensão (dianteira e traseira) e pneus</b>
	●		●		●		●		●	Óleo do reservatório da direção hidráulica: verificar o nível e trocar, se necessário. Verificar quanto a eventuais vazamentos.
	●		●		●		●		●	Mangueiras e conexões da direção: verificar quanto a vazamentos e aperto.
	●		●		●		●		●	Amortecedores: verificar quanto a fixação e eventuais vazamentos.
	●		●		●		●		●	Sistema de direção: verificar quanto a folga e torque nos parafusos. Verificar os protetores de pó da cremalheira da caixa de direção quanto a vazamentos.
	●		●		●		●		●	Guarnições e protetores de pó: verificar o estado, posicionamento e eventuais vazamentos.
	●		●		●		●		●	Junta homocinética: inspecionar quanto a coifas danificadas ou cortadas.
●	●	●	●	●	●	●	●	●	●	Pneus: verificar pressão de enchimento, quanto ao desgaste e eventuais avarias, executar rodizio, se necessário. Verificar o torque das porcas de fixação das rodas.
										<b>Carroceria</b>
	●		●		●		●		●	Sistema de ventilação: substituir o filtro de limpeza de ar.
	●		●		●		●		●	Cintos de segurança: verificar cadarços, fivelas e parafusos de fixação quanto ao estado de conservação, torque e funcionamento.
			●				●			Inspeccionar o escapamento na parte inferior da carroceria. Observe quanto a equipamentos danificados, faltantes ou mal posicionados.

**Quadro de manutenção preventiva**

Revisões (a cada 10.000 km ou 1 ano)

1ª	2ª	3ª	4ª	5ª	6ª	7ª	8ª	9ª	10ª	Serviços a serem executados
										<b>Carroceria (continuação)</b>
	●		●		●		●		●	Lubrificar os componentes da carroceria como: todos os cilindros das fechaduras, dobradiças e travas das portas e do capô do motor e dobradiças do porta-luvas.
			●				●			Sistema de combustível: inspecionar quanto a danos ou vazamentos.
										<b>Sistema elétrico</b>
●	●	●	●	●	●	●	●	●	●	Sistema elétrico: verificar com o equipamento "TECH 2" a ocorrência de código de falhas.
●	●	●	●	●	●	●	●	●	●	Equipamentos de iluminação e sinalização: verificar o funcionamento.
	●		●		●		●		●	Palheta dos limpadores dos vidros: verificar o estado e limpar.
				●					●	Foco nos faróis: verificar a regulagem.
●	●	●	●	●	●	●	●	●	●	Lavador e limpador do pára-brisa/vidro traseiro: verificar o nível do reservatório e o funcionamento.
●	●	●	●	●	●	●	●	●	●	"Reset" da luz indicadora de troca de óleo do painel de instrumentos.

## Garantias Concedidas pelas Concessionárias Chevrolet

As Concessionárias Chevrolet garantem a você, como proprietário de um veículo Chevrolet, os seguintes direitos:

1. **Garantia:** Conforme os termos do respectivo Certificado inserido neste manual.
2. **Revisões de Manutenção Preventiva:** Uma é executada antes da entrega do veículo e a outra, ao término do primeiro ano de uso ou aos 10.000 km rodados (o que ocorrer primeiro), sem ônus para você (com exceção dos itens de consumo normal – *veja instruções sobre Responsabilidade do Proprietário*). A primeira revisão especial será feita em qualquer Concessionária ou Oficina Autorizada Chevrolet mediante a apresentação do cupom existente no final desta Seção, respeitados os limites de quilometragem indicados (*veja instruções sobre Normas de Garantia*).
3. **Assistência Técnica:** No início deste Manual, sobre Serviço de Atendimento Chevrolet, você encontrará o procedimento para que seja garantida a sua satisfação no atendimento e no esclarecimento de dúvidas junto à Rede Autorizada Chevrolet.

4. **Orientação:** quando da entrega do veículo novo, sobre:
  - a) Itens de Responsabilidade do Proprietário, Normas de Garantia e Termos de Garantia.
  - b) Manutenção Preventiva.
  - c) Correta utilização dos comandos, instrumentos e acessórios do veículo.

### A aquisição destes direitos requer

1. O preenchimento correto pela Concessionária vendedora, do Aviso de Venda, documento que assegura a garantia oferecida pela General Motors do Brasil Ltda.
2. Preenchimento correto do Quadro de Identificação existente no final deste Manual. Certifique-se de que a Concessionária vendedora assine, date e carimbe o quadro para que você tenha assegurados os seus direitos junto a qualquer Concessionária Chevrolet.

### Veículo turista

A General Motors do Brasil procurando uma vez mais atender os seus clientes, está com um programa de cobertura de garantia em países da América do Sul. Desta forma, se o seu veículo estiver dentro do período de garantia, você será atendido sem ônus por uma Concessionária Autorizada Chevrolet nos países indicados.

Os países participantes do programa são Argentina, Paraguai e Uruguai.

Para que se possa usufruir dos direitos da garantia nos países acima citados, deverão ser seguidos todos os procedimentos contidos em "*Normas de Garantia*" e os "*Termos de Garantia*" deste manual.

As revisões da Manutenção Preventiva devem ser efetuadas em Concessionárias no território brasileiro.

## Certificado de Garantia e Plano de Manutenção Preventiva\*

### Instruções gerais

Leia com máxima atenção as instruções contidas nesta Seção, pois elas estão diretamente ligadas à Garantia do veículo.

Exija da sua Concessionária vendedora o preenchimento correto e completo do Quadro de Identificação localizado no final deste Manual, uma vez que dos informes nele registrados dependerá o processamento da Garantia, em suas várias fases.

Você encontrará nesta Seção a definição das responsabilidades da Concessionária vendedora e da General Motors do Brasil Ltda. quanto ao veículo que você adquiriu; encontrará também a definição de suas próprias responsabilidades em relação ao uso e manutenção do veículo, a fim de que possa fazer jus à Garantia que lhe é oferecida.

Nesta seção, acha-se o Quadro de Controle das Revisões cobertas pelo Plano de Manutenção Preventiva. Depois de cada

\* O Plano de Manutenção Preventiva se encontra discriminado neste Manual do Proprietário, sendo aqui mencionado em virtude de sua vinculação aos processos de garantia. Ressaltamos que este Plano se entende para veículos que trabalham sob condições normais de funcionamento. Condições severas requerem uma redução proporcional em relação às quilômetros indicadas.

revisão, a Concessionária ou Oficina Autorizada Chevrolet deverá carimbar, datar e visar o quadro correspondente. Certifique-se de que isso seja feito, para poder comprovar, a qualquer momento, como seu veículo é bem cuidado em suas mãos.

Na **Seção 13** deste Manual encontram-se os itens de revisão referentes ao Plano de Manutenção Preventiva, com indicação de sua frequência.

Ao executar os serviços de manutenção ali descritos, a Concessionária ou Oficina Autorizada Chevrolet procederá como foi explicado no tópico anterior.

Nesta Seção está o cupom correspondente à 1ª revisão, o qual só deverá ser destacado quando da execução do respectivo serviço. Não aceite o manual com as vias do cupom previamente destacadas.

### Normas de Garantia

1. **Preparação antes da entrega:** Para assegurar-se de que você obtenha a máxima satisfação com seu novo veículo, sua Concessionária vendedora submeteu-o a cuidadosa revisão de entrega de acordo com o programa de inspeção de veículo novo recomendado pelo fabricante.
2. **Identificação do Proprietário:** O Quadro de Identificação do Proprietário e do veículo, apresentado no final deste Manual, quando devidamente preenchido e assinado pela Concessionária vendedora, serve para apresentação do

proprietário a qualquer Concessionária ou Oficina Autorizada Chevrolet em todo o território nacional e, juntamente com a Nota Fiscal de venda emitida pela Concessionária vendedora, capacita-o ao recebimento dos serviços descritos nestas normas.

3. **Garantia:** Dentro das condições estipuladas nos Termos de Garantia, você obterá atendimento em garantia em qualquer Concessionária ou Oficina Autorizada Chevrolet.
4. **Primeira Revisão (Especial) da Manutenção Preventiva relativa a 1 ano de uso ou aos 10.000 km rodados:** O respectivo cupom autoriza o proprietário a receber todos os serviços correspondentes em qualquer Concessionária ou Oficina Autorizada Chevrolet, mediante a apresentação do Manual do Proprietário. A 1ª revisão deve ser executada aos 12 meses a partir da data de venda ao primeiro comprador com tolerância de 30 dias para mais ou menos, ou entre os 9.000 e 11.000 km rodados, prevalecendo o que ocorrer primeiro. A mão-de-obra é gratuita para o proprietário, ao qual caberão apenas as despesas referentes aos itens de consumo normal (*veja instruções detalhadas sobre Responsabilidade do Proprietário*).

5. **É de responsabilidade do Proprietário:** A manutenção adequada do veículo, além de reduzir os custos operacionais, ajudará a evitar falhas por negligência, as quais não são cobertas pela Garantia. Assim, para sua proteção, você deve sempre procurar uma Concessionária ou Oficina Autorizada Chevrolet para as revisões periódicas estipuladas no Plano de Manutenção Preventiva, pois a Garantia só terá validade mediante a apresentação do Manual do Proprietário com todos os quadros correspondentes às revisões já vencidas devidamente preenchidos e assinados pela Concessionária ou Oficina Autorizada Chevrolet executante do serviço.

## Termos de Garantia

Não existem quaisquer garantias com relação ao veículo adquirido, expressas ou inferidas, declaradas pela Concessionária na condição de vendedora e prestadora de serviços, ou pela General Motors do Brasil Ltda., na condição de fabricante ou importadora, a não ser aquelas contra defeitos de material ou de manufatura estabelecidas no presente Termo de Garantia.

Toda e qualquer reclamação do comprador quanto a falhas, defeitos e omissões verificados no veículo durante a vigência desta garantia só será atendida mediante a apresentação da respectiva Nota Fiscal de venda emitida pela Concessionária Chevrolet, juntamente com o Manual do Proprietário

devidamente preenchido, sendo estes os únicos documentos competentes para assegurar o atendimento, com exclusão de qualquer outro.

A General Motors do Brasil Ltda., garante que cada veículo novo de sua fabricação ou importação e entregue ao primeiro comprador por uma Concessionária Chevrolet, incluindo todo o equipamento e acessórios nele instalados na fábrica – é isento de defeitos de material ou de manufatura, em condições normais de uso, transferindo-se automaticamente todos os direitos cobertos por esta garantia, no caso de o veículo vir a ser revendido, ao(s) proprietário(s) subsequente(s), até o término do prazo previsto neste termo.

A obrigação da General Motors do Brasil Ltda. limita-se ao conserto ou substituição de quaisquer peças que, dentro do período normal da Garantia a que aludem estes Termos, conforme a discriminação observada no tópico a seguir, sejam devolvidas a uma Concessionária ou Oficina Autorizada Chevrolet, em seu estabelecimento comercial, e cujo exame revele satisfatoriamente a existência do defeito reclamado. O conserto ou substituição das peças defeituosas, de acordo com esta Garantia, será feito pela Concessionária ou Oficina Autorizada Chevrolet, sem débito das peças e mão-de-obra por ela empregadas.

**A presente garantia compreende a garantia legal e a garantia contratual e é concedida nas seguintes condições:**

- 36 meses ao adquirente pessoa física ou jurídica que utilizará o veículo como destinatário final, excetuando-se aqueles que utilizarão o veículo para transporte remunerado de pessoas ou bens; e
- 36 meses ou 100.000 km de rodagem, o que primeiro ocorrer, ao adquirente pessoa jurídica que utilizará o veículo para seus negócios ou produção, ou ao adquirente pessoa física que utilizará o veículo para transporte remunerado de pessoas ou bens.

Os termos desta Garantia não serão aplicáveis nos seguintes casos:

- Ao veículo Chevrolet que tenha sido sujeito a uso inadequado, negligência ou acidente;
- Ao veículo que tenha sido reparado ou alterado fora de uma Concessionária ou Oficina Autorizada Chevrolet, de modo que, no julgamento do fabricante, seja afetado seu desempenho e segurança;
- Aos serviços de manutenção normal (tais como: afinação de motor, limpeza do sistema de alimentação, alinhamento da direção, balanceamento de rodas e ajustagem dos freios e embreagem);



- À substituição de itens de manutenção normal (tais como: velas, filtros, correias, escovas do alternador e do motor de partida, pastilhas e discos de freio, sistema de embreagem (platô, disco e rolamento), buchas da suspensão, amortecedores, rolamentos em geral e vedadores em geral) quando tal substituição é feita em conexão com serviços de manutenção normal;
- A deterioração normal de estofados e itens de aparência em consequência de desgaste ou exposição ao tempo.

Esta garantia substitui definitivamente quaisquer outras garantias, expressas ou inferidas, incluindo quaisquer garantias implícitas quanto à comercialização ou adequação do veículo para um fim específico, e quaisquer outras obrigações ou responsabilidade por parte do fabricante.

A General Motors do Brasil Ltda. reserva-se o direito de modificar as especificações ou introduzir melhoramentos nos veículos em qualquer época, sem incorrer na obrigação de efetuar o mesmo nos veículos anteriormente vendidos.

## Responsabilidade do Proprietário

Para fazer jus à Garantia que a General Motors do Brasil Ltda. oferece ao seu veículo, o proprietário deve observar com rigor as instruções aqui contidas, no que diz respeito à manutenção.

Durante o período em que vigorar a Garantia, as revisões de manutenção preventiva previstas no Plano de Manutenção Preventiva contido neste Manual do Proprietário deverão, obrigatoriamente, ser executadas em uma Concessionária Chevrolet ou Oficina Autorizada Chevrolet.

## Itens e serviços não cobertos pela Garantia

Para os itens previstos na primeira revisão de Manutenção Preventiva, a mão-de-obra para verificação será gratuita, desde que sua execução ocorra dentro do período de tempo ou de quilometragem estipulados em Normas da Garantia, exceto para as despesas, inclusive a mão-de-obra, referentes a itens de consumo, avarias e quebras provocadas por terceiros. Os itens e serviços pertencentes a esta categoria estão descritos a seguir:

- Óleo e fluidos em geral;
- Filtros em geral;
- Serviços conforme Plano de Manutenção Preventiva;
- Vidros.

## Peças que sofrem desgaste natural

Algumas peças podem sofrer desgaste natural (em diferentes níveis), conforme o tipo de operação a que o veículo está sujeito, e estão cobertas pela Garantia Legal de 90 dias para defeitos de fabricação, a partir da data de compra do veículo. Na ocorrência de defeitos de fabricação (constatando-se que não houve uso abusivo) as peças deverão ser substituídas. Em qualquer outro caso, a substituição deverá seguir orientação específica do fabricante, correndo todas as despesas por conta do proprietário.

São elas:

- Buchas da suspensão;
- Sistema de embreagem (platô, disco e rolamento);
- Discos de freio;
- Pastilhas e lonas de freio;
- Amortecedores;
- Rolamentos em geral;
- Vedadores em geral;
- Velas de ignição;
- Fusíveis;
- Lâmpadas;
- Palhetas dos limpadores dos vidros;
- Pneus;
- Correias;
- Escovas do alternador e motor de partida.

## Plano de Manutenção Preventiva

Nas *páginas da Seção 13 deste Manual do Proprietário*, apresentamos um Plano de Manutenção Preventiva, que é oferecido como uma recomendação para que o proprietário possa conservar seu veículo e mantê-lo em perfeitas condições de funcionamento. No tocante à primeira revisão, leia atentamente as informações contidas sobre Itens e Serviços não Cobertos pela Garantia.

Esclarecemos que o Plano de Manutenção Preventiva foi elaborado para um veículo utilizado sob condições normais de funcionamento.

Para condições consideradas severas, a periodicidade deverá ser proporcionalmente reduzida, de acordo com a frequência e intensidade que os serviços severos são impostos ao veículo.

Nas condições consideradas severas, impõem-se a revisão e/ou limpeza e/ou troca mais frequentes dos seguintes itens:

- Óleo lubrificante do motor e filtro de óleo lubrificante do motor (*veja instruções na Seção 13 deste Manual*).
- Elemento do filtro de ar do motor (*veja instruções na Seção 13 deste Manual*).

São considerados serviços severos, exemplificativamente:

- Operação constante no lento trânsito urbano, com excessivo regime de anda-e-pára.
- Tração de reboque.
- Serviços de táxi e similares.
- Frequentes corridas de curta distância, sem dar ao motor tempo suficiente para que ele atinja sua temperatura normal de funcionamento.
- Longos percursos em estradas poeirentas (sem calçamento ou com muita incidência de terra ou areia).
- Uso prolongado do regime de marcha lenta.
- Quando o veículo permanecer frequentemente parado por mais de 2 dias.

## Quadro de Controle das Revisões

### Instruções para uso

A Concessionária executante do trabalho deverá carimbar e aplicar o visto no quadro correspondente a cada revisão que efetuar, indicando a quilometragem, o nº da O.S. e a data em que o serviço foi executado.

### Revisão de Entrega

Data: ..... / ..... / .....

Carimbo Concessionária

O. S.: ..... km: .....

### 1ª Revisão Especial aos 10.000 km

Data: ..... / ..... / .....

Carimbo Concessionária

O. S.: ..... km: .....

### 2ª Revisão aos 20.000 km

Data: ..... / ..... / .....

Carimbo Concessionária

O. S.: ..... km: .....

### 3ª Revisão aos 30.000 km

Data: ..... / ..... / .....

Carimbo Concessionária

O. S.: ..... km: .....

### 4ª Revisão aos 40.000 km

Data: ..... / ..... / .....

Carimbo Concessionária

O. S.: ..... km: .....

### 5ª Revisão aos 50.000 km

Data: ..... / ..... / .....

Carimbo Concessionária

O. S.: ..... km: .....

### 6ª Revisão aos 60.000 km

Data: ..... / ..... / .....

Carimbo Concessionária

O. S.: ..... km: .....

### 7ª Revisão aos 70.000 km

Data: ..... / ..... / .....

Carimbo Concessionária

O. S.: ..... km: .....

## Quadro de Controle das Revisões

### 8ª Revisão aos 80.000 km

Data: ..... / ..... / .....

Carimbo Concessionária

O. S.: ..... km: .....

### 9ª Revisão aos 90.000 km

Data: ..... / ..... / .....

Carimbo Concessionária

O. S.: ..... km: .....

### 10ª Revisão aos 100.000 km

Data: ..... / ..... / .....

Carimbo Concessionária

O. S.: ..... km: .....

### 11ª Revisão aos 110.000 km

Data: ..... / ..... / .....

Carimbo Concessionária

O. S.: ..... km: .....

### 12ª Revisão aos 120.000 km

Data: ..... / ..... / .....

Carimbo Concessionária

O. S.: ..... km: .....

### 13ª Revisão aos 130.000 km

Data: ..... / ..... / .....

Carimbo Concessionária

O. S.: ..... km: .....

### 14ª Revisão aos 140.000 km

Data: ..... / ..... / .....

Carimbo Concessionária

O. S.: ..... km: .....

### 15ª Revisão aos 150.000 km

Data: ..... / ..... / .....

Carimbo Concessionária

O. S.: ..... km: .....

### 16ª Revisão aos 160.000 km

Data: ..... / ..... / .....

Carimbo Concessionária

O. S.: ..... km: .....

## Quadro de Controle das Trocas de Óleo do Motor

### Instruções para uso

A troca do óleo lubrificante é extremamente importante para o bom funcionamento do motor pois, dentre outros fatores, contribui decisivamente para sua maior durabilidade. É por isso que a General Motors do Brasil Ltda., recomenda que sejam seguidas as orientações contidas neste manual (Seção 13). As Concessionárias e Oficinas Autorizadas Chevrolet estão preparadas para promover o gerenciamento do plano de lubrificação de seu veículo, segundo os padrões e normas técnicas estabelecidos pela General Motors do Brasil Ltda. Para tanto, cada troca de óleo realizada nas Concessionárias Chevrolet será indicada nos campos ao lado, relativos ao Plano de Lubrificação. Este procedimento permite um acompanhamento do histórico das trocas de óleo efetuadas em seu veículo. A General Motors do Brasil Ltda. acredita que desta forma estará colaborando para um melhor desempenho do motor do seu veículo, prolongando sua vida útil e, assim, contribuindo para proteger e valorizar o patrimônio de seus consumidores.

### Troca de Óleo aos 5.000

Data: ..... / ..... / .....

Carimbo Concessionária

O. S.: ..... km: .....

### Troca de Óleo aos 10.000

Data: ..... / ..... / .....

Carimbo Concessionária

O. S.: ..... km: .....

### Troca de Óleo aos 15.000

Data: ..... / ..... / .....

Carimbo Concessionária

O. S.: ..... km: .....

### Troca de Óleo aos 20.000

Data: ..... / ..... / .....

Carimbo Concessionária

O. S.: ..... km: .....

### Troca de Óleo aos 25.000

Data: ..... / ..... / .....

Carimbo Concessionária

O. S.: ..... km: .....

### Troca de Óleo aos 30.000

Data: ..... / ..... / .....

Carimbo Concessionária

O. S.: ..... km: .....

### Troca de Óleo aos 35.000

Data: ..... / ..... / .....

Carimbo Concessionária

O. S.: ..... km: .....

## Quadro de Controle das Trocas de Óleo do Motor

### Troca de Óleo aos 40.000

Data: ..... / ..... / .....

Carimbo Concessionária

O. S.: ..... km: .....

### Troca de Óleo aos 45.000

Data: ..... / ..... / .....

Carimbo Concessionária

O. S.: ..... km: .....

### Troca de Óleo aos 50.000

Data: ..... / ..... / .....

Carimbo Concessionária

O. S.: ..... km: .....

### Troca de Óleo aos 55.000

Data: ..... / ..... / .....

Carimbo Concessionária

O. S.: ..... km: .....

### Troca de Óleo aos 60.000

Data: ..... / ..... / .....

Carimbo Concessionária

O. S.: ..... km: .....

### Troca de Óleo aos 65.000

Data: ..... / ..... / .....

Carimbo Concessionária

O. S.: ..... km: .....

### Troca de Óleo aos 70.000

Data: ..... / ..... / .....

Carimbo Concessionária

O. S.: ..... km: .....

### Troca de Óleo aos 75.000

Data: ..... / ..... / .....

Carimbo Concessionária

O. S.: ..... km: .....

### Troca de Óleo aos 80.000

Data: ..... / ..... / .....

Carimbo Concessionária

O. S.: ..... km: .....

## Quadro de Controle das Trocas de Óleo do Motor

### Troca de Óleo aos 85.000

Data: ..... / ..... / .....

Carimbo Concessionária

O. S.: ..... km: .....

### Troca de Óleo aos 90.000

Data: ..... / ..... / .....

Carimbo Concessionária

O. S.: ..... km: .....

### Troca de Óleo aos 95.000

Data: ..... / ..... / .....

Carimbo Concessionária

O. S.: ..... km: .....

### Troca de Óleo aos 100.000

Data: ..... / ..... / .....

Carimbo Concessionária

O. S.: ..... km: .....

### Troca de Óleo aos 105.000

Data: ..... / ..... / .....

Carimbo Concessionária

O. S.: ..... km: .....

### Troca de Óleo aos 110.000

Data: ..... / ..... / .....

Carimbo Concessionária

O. S.: ..... km: .....

### Troca de Óleo aos 115.000

Data: ..... / ..... / .....

Carimbo Concessionária

O. S.: ..... km: .....

### Troca de Óleo aos 120.000

Data: ..... / ..... / .....

Carimbo Concessionária

O. S.: ..... km: .....

### Troca de Óleo aos 125.000

Data: ..... / ..... / .....

Carimbo Concessionária

O. S.: ..... km: .....

## 1ª REVISÃO (ESPECIAL)

### VEÍCULO VIN

Proprietário: .....

Executada aos: ..... km      Data: ..... /..... /.....

Concessionária: .....

Cidade: .....      Estado: .....

Declaro ter sido atendido quanto aos serviços de revisão especial previstos no "Plano de Manutenção Preventiva" deste Manual.

1ª VIA

.....  
Assinatura do proprietário

Sr. Concessionário Vendedor:

Este cupom é comprovante de que a Revisão Especial foi executada a contento. Portanto, em seu interesse, peça ao cliente para assina-lo e guarde-o em seu arquivo.

Os serviços correspondentes a esta revisão estão indicados no "Plano de Manutenção Preventiva", deste Manual.

**IMPORTANTE:** Caso o veículo atendido tenha sido vendido por outra Concessionária, envie-lhe a 1ª via deste cupom e guarde a 2ª como comprovante.



## 1ª REVISÃO (ESPECIAL)

### VEÍCULO VIN

Proprietário: .....  
Executada aos: ..... km    Data: ..... / ..... / .....  
Concessionária: .....  
Cidade: .....    Estado: .....

Declaro ter sido atendido quanto aos serviços de revisão especial previstos no "Plano de Manutenção Preventiva" deste Manual.

2ª VIA

.....  
Assinatura do proprietário

Sr. Concessionário Vendedor:

Vimos informar a V. Sa. que executamos os serviços de Revisão Especial ao término do primeiro ano de uso ou aos 10 000 km (o que ocorreu primeiro) no veículo identificado no verso, pelo que lhe solicitamos, através deste, providenciar o correspondente reembolso.

Atenciosamente,

Carimbo da  
Concessionária  
Atendadora

.....  
Assinatura da Concessionária Atendadora

## Termo de Recebimento e Ciência

Declaro por intermédio do presente que recebi da Concessionária \_\_\_\_\_  
\_\_\_\_\_ o Manual do Proprietário e toda a literatura  
de porta-luvas relativos ao veículo modelo \_\_\_\_\_  
\_\_\_\_\_, chassi \_\_\_\_\_, que adquiri  
nesta data.

Declaro também que li e estou ciente dos termos e condições constantes do Certificado de Garantia, Folheto de Condições Gerais do Chevrolet *Road Service* e demais literaturas de porta-luvas.

Local: \_\_\_\_\_ Data: \_\_\_\_ / \_\_\_\_ / \_\_\_\_

Nome do comprador: \_\_\_\_\_

R.G. ou C.P.F. \_\_\_\_\_

Endereço: \_\_\_\_\_

Telefone: ( \_\_\_\_\_ ) \_\_\_\_\_

Assinatura: \_\_\_\_\_



## QUADRO DE IDENTIFICAÇÃO DO PROPRIETÁRIO

NÚMERO DE SÉRIE DO VEÍCULO

DATA DA VENDA

VALIDADE DA GARANTIA

DE

À

OU

KM

NOME DO 1º PROPRIETÁRIO

NOME DO 2º PROPRIETÁRIO

NOME DO 3º PROPRIETÁRIO

FINALIDADE DE UTILIZAÇÃO

Destinatário final

Comercial

VELOCÍMETRO SUBSTITUÍDO EM

COM

KM

Carimbo da  
Concessionária

CONCESSIONÁRIA VENDEDORA

Nº

ENDEREÇO

CEP

CIDADE

ESTADO

C.G.C.

INSCR. EST.

TELEFONE

NOTA FISCAL DE VENDA

DATA

ASSINATURA



# QUADRO DE INFORMAÇÕES GERAIS

Este quadro de informações foi elaborado para facilitar a consulta das especificações mais utilizadas.

## Pneus

**Calibragem:** Deve ser feita com os pneus frios.

Pressão dos pneus kPa (psi)		
Pneus	Dianteiros	Traseiros
P235/60 R17 100H	242 (35)	242 (35)
T135/70 R16 (reserva)	420 (60)	

**Especificação de pneu**

Medida
P235/60 R17 100H

## Óleo do motor

Verifique o nível do óleo semanalmente ou antes de iniciar uma viagem (espere pelo menos 2 minutos após desligar o motor).

O veículo deverá estar em local plano e com o motor quente.

Caso tenha adicionado ou substituído o óleo, funcionar o motor por alguns segundos e desligá-lo para verificar o nível.

### Período para troca

- **A cada 5.000 km ou 6 meses**, o que ocorrer primeiro, se o veículo estiver sujeito a qualquer destas **CONDIÇÕES SEVERAS DE USO**:
  - Uso da marcha lenta por longos períodos ou operação contínua em baixas rotações (“anda e pára” do tráfego).
  - Quando a maioria dos percursos não exceder 6 km (percurso curto) com o motor não completamente aquecido.
  - Operação freqüente em estradas de poeira, areia e trechos alagados.
  - Operação freqüente como reboque de trailer ou carreta.
  - Utilização como táxi, veículo de polícia ou atividade similar.
  - Quando o veículo permanecer freqüentemente parado por mais de 2 dias.
- **A cada 10.000 km ou 12 meses**, o que ocorrer primeiro, se nenhuma destas condições severas de uso, acima descritas ocorrer.

### Tipos de óleos especificados

**Classificação:** ILSAC API SM

**Viscosidade:** SAE 5W30

**Quantidade de óleo no cárter do motor:** Motor 2.4L (ECOTEC) – 4,7 litros (com filtro)

Motor 3.0L V6 – 5,7 litros (com filtro)

## Combustível

Procure usar sempre gasolina aditivada. Se o veículo permanecer imobilizado por mais de duas semanas ou ser utilizado apenas em pequenos percursos, adicionar um frasco de aditivo para gasolina ACDelco (frasco branco) a cada 3 tanques completos ou aproximadamente 200 L de combustível.

**Capacidade do tanque de combustível:** 63L (AWD) – 73L (FWD)

## Fluido de freio

Verifique o nível mensalmente; caso esteja abaixo do nível recomendado, procure uma Concessionária ou Oficina Autorizada Chevrolet para efetuar uma inspeção no sistema, pois há uma relação entre o nível de fluido e o desgaste das pastilhas de freio.