

As informações e descrições dos equipamentos, contidas neste Manual, tomaram como base um veículo totalmente equipado com os itens opcionais disponíveis na data da publicação indicada na lombada.



Brasil 0800-702-4200  
Argentina 0800-555-11-15  
Uruguai 0800-1115  
Paraguai 0010 (a cobrar)  
0054-11-478-81-115



---

# Índice

Introdução .....	1
Resumo.....	2
Chaves, portas e vidros .....	3
Bancos e sistemas de proteção .....	4
Comandos e controles .....	5
Luzes .....	6
Conforto e conveniência .....	7
Controles e temperaturas .....	8
Especificações técnicas.....	9
Condução e operação.....	10
Cuidados com o veículo.....	11
Informações ao cliente.....	12
Garantia .....	13
Índice alfabético .....	14



## Introdução

---

Combustível  
Óleo do motor

Designação

Classificação

Viscosidade

Pressão dos pneus

Tamanho do pneu

Dianteiro

Traseiro

Peso

Capacidade de carga

## Quadro de informações do veículo

Anote as especificações do seu veículo na página anterior para que estejam sempre disponíveis. Estas informações estão disponíveis nas seções "Serviços e manutenção" e "Dados técnicos".

## Introdução

Seu veículo foi projetado para ser uma combinação de tecnologia avançada, segurança, cuidado com o meio ambiente e economia.

Este Manual do Proprietário fornece todas as informações necessárias para capacitar sua direção com segurança e eficiência.

Certifique-se de que seus passageiros conheçam o possível risco de acidentes e ferimentos que podem ocorrer devido ao uso inadequado deste veículo.

Siga sempre as leis e normas específicas do país em que se encontra. Essas leis podem diferir das informações contidas neste manual.

Recomendamos que leia com atenção o Certificado de garantia e o Plano de manutenção preventiva neste manual.

Quando este Manual do Proprietário se refere a uma visita à oficina, recomendamos a sua Rede de Concessionárias ou Oficinas Autorizadas Chevrolet.

Toda a Rede de Concessionárias e Oficinas Autorizadas Chevrolet fornecem serviços de primeira classe. Mecânicos treinados e experientes trabalham de acordo com instruções específicas Chevrolet.

A literatura de bordo encontra-se no porta-luvas e deve ser mantida à mão no veículo.

Você poderá conhecer um pouco mais sobre a GM e os produtos Chevrolet acessando o site:

[www.chevrolet.com.br](http://www.chevrolet.com.br)

## Como utilizar este manual

- A seção "Resumo" fornece uma visão geral resumida sobre alguns recursos importantes que podem ou não ser específicos de seu veículo. Para obter informações mais detalhadas consulte cada um dos recursos que podem ser encontrados mais à frente neste manual.
- O índice no final deste manual e em cada capítulo, mostra onde as informações estão e o ajudará a procurar informações específicas.
- O Manual do Proprietário utiliza as especificações de fábrica do veículo.
- As direções indicadas, por ex. esquerda, direita ou dianteira, traseira, sempre se relacionam ao sentido de condução.
- Dependendo da variação do modelo, da variação para o país, dos equipamentos e acessórios especiais integrados, a gama de equipamentos em seu veículo pode diferir dos itens mencionados no Manual do Proprietário.
- As mensagens exibidas e classificações internas estão escritas em negro.

## Perigo, atenção e cuidado

Algumas informações neste manual são exibidas em destaque, pois são muito importantes.

### Perigo

Texto marcado com ** Perigo** fornece informações sobre risco de ferimentos fatais.

A inobservância dessas informações pode colocar a vida em perigo.

### Atenção

O texto marcado com ** Atenção** fornece informações sobre risco de acidente ou ferimento.

A inobservância dessas informações pode causar ferimentos.

### Cuidado

Texto marcado com **Cuidado** fornece informações sobre danos possíveis ao veículo.

A inobservância dessas informações pode causar danos ao veículo.



Este símbolo indica um procedimento proibido que pode causar ferimentos ou danos ao veículo.

### Quadro de Símbolos do Veículo

Abaixo seguem alguns símbolos adicionais que podem ser encontrados no veículo e o respectivo significado. Para informações adicionais sobre o símbolo, consulte o índice.

 : Luz de Prontidão do Airbag

 : Ar Condicionado

 : Sistema de Freio Antiblocante (ABS)

 : Controles de Áudio no Volante de Direção

 : Luz de Advertência do Sistema de Freio

 : Sistema de Carga

 : Controle de Velocidade de Cruzeiro

 : Temperatura do Líquido de Arrefecimento do Motor

 : Luzes Externas

 : Faróis de Neblina

 : Indicador do Nível de Combustível

 : Fusíveis

 : Comutador de Farol Alto/Farol Baixo

 : Proteção para crianças – Dispositivo LATCH

 : Lâmpada Indicadora de Falhas

 : Pressão de Óleo

 : Energia

 : Partida Remota do Veículo

 : Advertências do Cinto de Segurança

 : Monitoramento de Pressão dos Pneus

 : Controle de Tração

 : Fluido do Lavador do Para-brisa

 : Risco de queimadura

 : Consulte Informações no Manual do Proprietário

## Painel de instrumentos

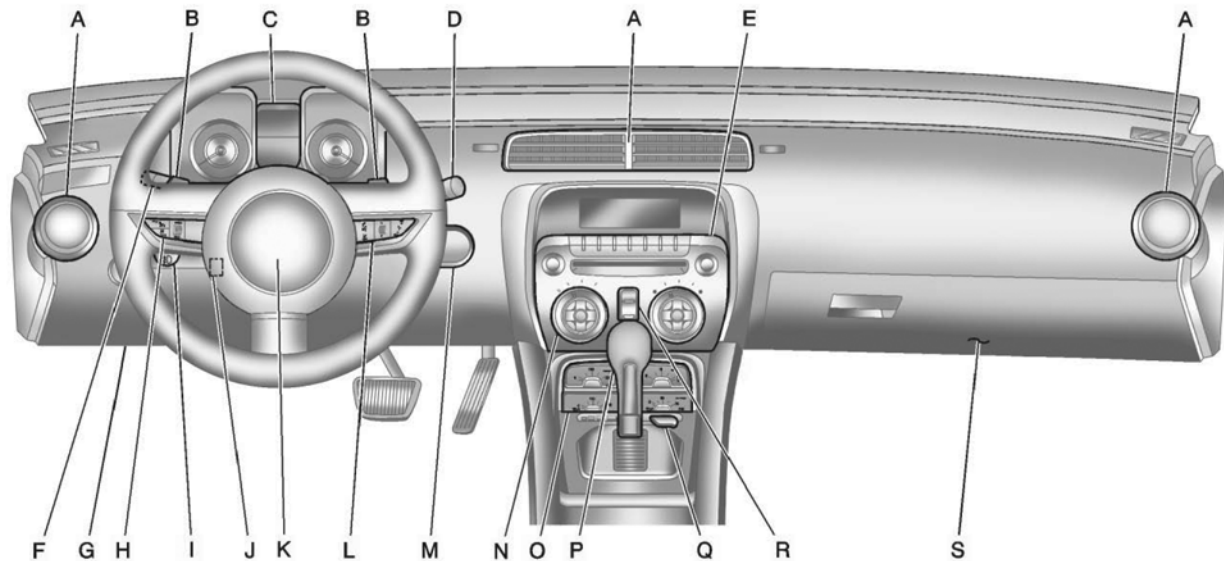



- A** Saídas de ar .....8-3
- B** Alavanca de câmbio  
(se equipado). Consulte  
Transmissão automática..... 10-22
- C** Conjunto do painel de  
instrumentos ..... 5-5
- D** Limpador/lavador do para-brisa..2-8
- E** Rádio AM/FM..... 7-8
- F** Alavanca do sinalizador de  
direção e mudança de pista.  
Consulte Sinalizadores de  
direção e de mudança de  
pista; Lampejador de farol  
alto/farol baixo; Botões do  
centro de informações ao  
motorista (se equipado).  
Consulte Centro de informações  
ao motorista ..... 6-5, 2-13
- G** Conector da linha de dados  
(DLC). Consulte Lâmpada  
indicadora de falhas ..... 5-12
- H** Sistema de controle de  
velocidade de cruzeiro..... 2-12
- I** Controles das luzes externas .....2-8  
Faróis de neblina.....6-5  
Controle de iluminação do  
painel de instrumentos..... 6-6
- J** Ajustes da posição do volante  
de direção (não aparece  
nesta figura) ..... 2-7
- K** Buzina ..... 5-2
- L** Controles do volante de direção. 5-1
- M** Head-up display (HUD) (mostrador  
superior)..... 5-23
- N** Sistemas de ventilação e ar  
condicionado..... 8-1
- O** Medidor de temperatura da  
transmissão..... 5-8  
Medidor da voltagem da bateria. 5-9  
Medidor de temperatura do  
óleo do motor ..... 5-8  
Medidor de pressão de óleo  
do motor..... 5-7
- P** Alavanca de mudança de marchas  
..... 10-22
- Q** Tomadas de energia elétrica ..... 5-3
- R** Sinalizador de advertência  
(pisca-alerta) ..... 6-5  
Travas elétricas das portas..... 2-4
- S** Porta-luvas..... 4-27

## Informações iniciais quanto à condução

Esta seção fornece uma visão geral resumida sobre alguns dos dispositivos importantes que poderão ou não estar instalados no seu veículo específico. Para informações mais detalhadas, consulte a seção referente a cada dispositivo, adiante neste manual do proprietário.

## Chave com controle remoto





O transmissor do sistema da chave de controle remoto irá funcionar em uma distância até 20 m do veículo. Pressione o botão de destravamento da chave para usar a chave. A chave pode ser utilizada para a ignição e para todas as travas.

Pressione  para destravar a porta do motorista ou todas as portas.

Pressione  para travar todas as portas.

O sinal de reconhecimento de travamento e destravamento pode ser personalizado. Consulte Personalização do veículo.

Pressione e mantenha pressionado  para abrir o porta-malas.

Pressione e libere  para localizar o veículo.



Pressione e mantenha pressionado  durante no mínimo dois segundos para fazer soar o alarme de pânico.

Pressione  novamente para cancelar o alarme de pânico.

## **Partida remota do veículo**

Com este dispositivo o motor pode ser ligado por fora do veículo.

### **Partida do veículo**

1. Aponte o transmissor da chave remota para o veículo.
2. Pressione .
3. Imediatamente após concluir a etapa 2, pressione e mantenha pressionado  até que as luzes do sinalizador de direção pisquem, ou durante aproximadamente 2 segundos se o veículo estiver fora da visão.

Após a partida do veículo, as luzes de estacionamento irão se acender e permanecerão acesas enquanto o motor estiver funcionando. As portas serão travadas e o sistema de controle de temperatura poderá funcionar. O motor continuará a funcionar durante 10 minutos. Repita as etapas para estender em mais 10 minutos o tempo de funcionamento do motor. A partida remota poderá ser estendida somente uma vez.



## **Cancelamento da partida remota**

Para cancelar uma partida remota, execute um dos procedimentos abaixo:

- Pressione  na chave remota até que as lanternas de estacionamento apaguem, ou
- Acione os lampejadores de advertência de emergência, ou
- Introduza a chave e posicione-a em Ligado/Funcionando e a seguir retorne a Travado/Desligado.

## **Travas das portas**

Para travar ou destravar uma porta:

- A partir do interior do veículo, use o botão de travamento da porta localizado no conjunto do descanso-braço no painel de acabamento da porta.
- Por fora do veículo gire a chave na direção da extremidade dianteira ou traseira do veículo, ou pressione o botão  ou  no controle remoto.

## **Travas elétricas das portas**

O controle de travamento elétrico das portas está localizado no painel de instrumentos.

Pressione  para destravar as portas.

Pressione  para travar as portas.

## Destravar o porta-malas

O porta-malas poderá ser aberto pressionando-se o botão de destravamento remoto do porta-malas localizado na parte inferior da porta do motorista ou  no controle remoto.

## Ajuste dos bancos

### Bancos manuais (Passageiro)

Para ajustar o banco:

1. Puxe a manopla sob o banco para destravar.
2. Deslize o banco e solte a manopla.
3. Tente mover o banco para trás e para frente para ter certeza de que o mesmo está travado na posição.

## Bancos elétricos

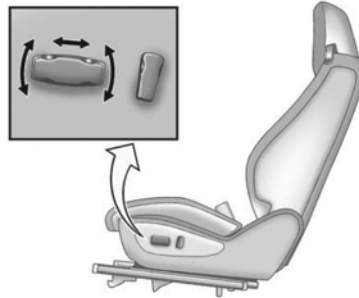

Para ajustar o banco:

- Mova o banco para frente ou para trás, movimentando o controle horizontal para frente ou para trás.
- Mova o banco inteiro, movendo o controle horizontal para cima ou para baixo.
- Incline o banco, girando o controle horizontal para frente ou para trás.

Para levantar ou reclinar o encosto do banco, incline o controle vertical para frente ou para trás.

## Bancos aquecidos

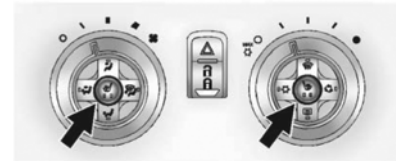

Se disponível, pressione  ou  para acionar o aquecimento do banco.

O motor deverá estar funcionando para que os bancos aquecidos funcionem.

Uma lâmpada indicará que o dispositivo está funcionando. O número de luzes indica o nível de aquecimento selecionado: uma ou duas luzes para ajuste baixo ou alto. Pressione o botão para alternar entre os ajustes de temperatura e para desligar o dispositivo de aquecimento do banco. Consulte Bancos dianteiros aquecidos.

## Ajuste do apoio de cabeça

Não dirija antes que os apoios de cabeça para todos os ocupantes estejam instalados e ajustados apropriadamente. Para obter uma posição confortável de assento, altere o ângulo de reclinamento do encosto do banco o mínimo necessário, desde que a altura do banco e do apoio de cabeça seja mantida à posição apropriada.

Para informações adicionais, consulte Apoios de cabeça, e ajustes dos bancos.

## Sistema de sensoramento do airbag do passageiro



O sistema de sensoramento do passageiro irá desativar o airbag do passageiro localizado no banco dianteiro direito em determinadas condições. O airbag do motorista e os airbags de cortina não são afetados pelo sistema de sensoramento do passageiro. O indicador de status do airbag do passageiro estará visível no console do teto após a partida do veículo.

## Ajustes do espelho

### Externo

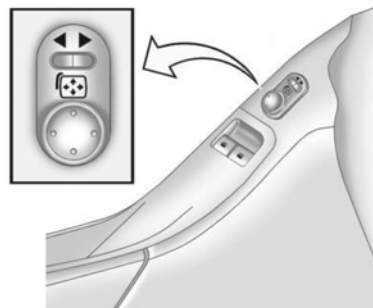

Os veículos equipados com espelhos externos elétricos possuem controles localizados no descanso-braço da porta do motorista.

Para ajustar cada espelho:

1. Pressione o interruptor para selecionar o espelho no lado do motorista ou lado do passageiro.

2. Pressione um dos quatro lados do botão  (painel de controle) para que uma parte do veículo e a área atrás do veículo estejam visíveis ajustando o espelho.
3. Ajuste cada espelho externo de modo que uma pequena parte do veículo e a área atrás do veículo estejam visíveis.

### Interno

Ajuste o espelho retrovisor interno de modo que a visão seja ampla atrás do seu veículo.

Os veículos equipados com espelho retrovisor interno com ajuste automático de intensidade de luzes reduzem o ofuscamento dos faróis do veículo que trafegam atrás de você. O dispositivo de regulagem de intensidade é ativado e a lâmpada indicadora acende a cada partida do veículo.

### Ajustes do volante de direção



Para ajustar o volante de direção:



1. Pressione a alavanca (A) para baixo.
2. Mova o volante de direção para cima ou para baixo.
3. Puxe o volante de direção na sua direção ou empurre-o.
4. Pressione a alavanca (A) para cima para travar o volante de direção na posição.

Não libere a alavanca dobrável enquanto estiver dirigindo.

### Luzes internas

Os botões das luzes do compartimento interno estão localizados no console do teto.

Para alterar os ajustes, pressione conforme segue:

-  : Apaga a luz, mesmo quando uma porta estiver aberta.
-  : Acende a luz automaticamente quando uma porta é aberta.
-  : Acende as luzes do compartimento interno.

## Luzes externas





O controle das luzes externas está localizado no painel de instrumentos, ao lado do volante de direção.

No controle das luzes externas há quatro posições:

 : Gire brevemente a esta posição para apagar ou acender novamente o controle automático de luzes. Quando liberado, o controle irá retornar à posição AUTO.

AUTO: Use para acender automaticamente os faróis, lanternas de estacionamento, lanternas traseiras, luzes delimitadoras, lanternas da placa de licença, e luzes do painel de instrumentos.

 : Use para acender as lanternas de estacionamento juntamente com as lanternas traseiras, luzes delimitadoras, lanternas da placa de licença e luzes do painel de instrumentos.

 : Use para acender os faróis juntamente com as lanternas de estacionamento, lanternas traseiras, luzes delimitadoras, lanternas da placa de licença, e luzes do painel de instrumentos.

 : Use para acender e apagar os faróis de neblina

## Limpador/lavador do para-brisa

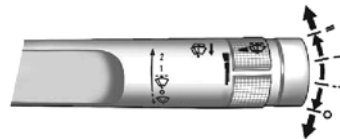

A alavanca do limpador/lavador do para-brisa está localizada no lado direito da coluna de direção.

Pressione a alavanca para cima ou para baixo para movê-la a uma das seguintes posições.

 : Use para um ciclo único de varredura.

Quando liberada, a alavanca irá retornar à posição inicial. Para ciclos adicionais, mantenha a alavanca abaixada antes de soltá-la.

 : Use para desativar os limpadores.

 : Use para o funcionamento intermitente.

Nos veículos com dispositivo intermitente variável, o intervalo entre os ciclos de varredura pode ser ajustado.

Gire o anel  para um intervalo de retardo mais longo ou mais curto.

1 : Funcionamento contínuo lento.

2 : Funcionamento contínuo rápido.

Lavador do para-brisa: Puxe a alavanca na sua direção para aplicar o fluido do lavador no para-brisa. O jato irá continuar até que a alavanca seja liberada.

Os limpadores irão funcionar algumas vezes.

## Controles de temperatura

As funções de aquecimento, resfriamento, desembaçador, e ventilação para o veículo podem ser controladas com este sistema.

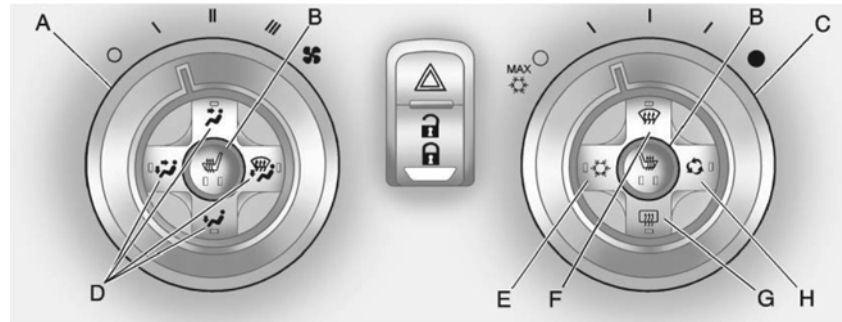

- A. Controle do ventilador
- B. Bancos aquecidos
- C. Controle de temperatura
- D. Controles do modo de distribuição de ar
- E. Ar condicionado
- F. Desembaçador
- G. Desembaçador do vidro traseiro
- H. Recirculação



## Transmissão

### Modo mudança por toque da transmissão automática

O modo de mudança por toque permite que o motorista controle manualmente a transmissão automática. Para usar o modo de mudança por toque, a alavanca de mudança deverá estar posicionada em M (Modo Manual). Nos veículos equipados com este dispositivo há indicadores no volante de direção. Os controles estão na parte traseira do volante de direção.

Toque no controle esquerdo para mudar a transmissão para marcha mais baixa, e no controle direito para fazer a mudança para marcha mais alta. Uma mensagem no Centro de Informações ao Motorista indica a marcha em que está o veículo.

## Dispositivos do veículo

### Rádio(s)

**VOL/**  : Pressione para ativar e desativar o sistema. Gire para aumentar ou diminuir o volume.

**RADIO/BAND:** Pressione para fazer a seleção entre FM, AM, ou XM™ (se equipado).

**MENU/SELECT (Seleção de Menu):** Gire para selecionar estações de rádio.

**◀◀ SEEK (Procurar):** Pressione para procurar a faixa ou estação de rádio anterior.

**▶▶ SEEK (Procurar):** Pressione para procurar a faixa ou estação de rádio seguinte.

**Botões 1-6:** Pressione para salvar e selecionar estações favoritas.

**INFO:** Pressione para apresentação das informações adicionais sobre a estação ou faixas atuais.

### Memorizar uma estação favorita

As estações de todas as faixas podem ser memorizadas nas listas de favoritos em qualquer sequência.

Até seis estações podem ser memorizadas em cada página de favoritos e o número de páginas de favoritos disponíveis pode ser ajustado.

Para memorizar a estação em uma posição na lista, pressione o botão numérico 1-6 correspondente até que estação possa ser ouvida novamente.

### Ajustar o relógio

#### Ajustar horas

1. Pressione o botão CONFIG (Configurações).
2. Selecione Data/hora.
3. Selecione Acertar hora.
4. Gire o botão MENU/SELECT (Seleção de Menu) para ajustar o valor realçado
5. Pressione o botão MENU/SELECT (Seleção de Menu) para selecionar o valor seguinte.

6. Para salvar horário ou data e retornar ao menu Data/hora, pressione o botão a qualquer momento ou pressione o botão MENU/SELECT (Seleção de Menu) após ajustar os minutos.

### Ajuste do formato 12/24 Horas

1. Pressione o botão CONFIG (Configurações).
2. Selecione Data/hora.
3. Realce Definir sistema horário.
4. Pressione o botão MENU/SELECT (Seleção de Menu) para selecionar o formato de exibição 12 horas ou 24 horas.

### Dispositivos de áudio portáteis



Este veículo poderá ter uma entrada auxiliar de 3,5 mm e uma porta USB localizada no console central.

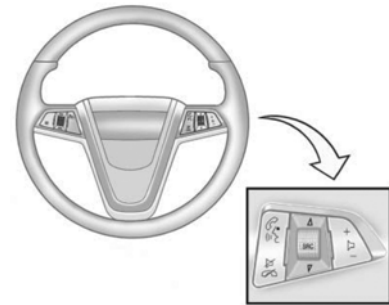

Dispositivos externos como iPods®, laptops, MP3 players, CD changers, e dispositivos de gravação USB poderão ser conectados conforme o sistema de áudio.

### Controles do volante de direção



Alguns controles de áudio no volante de direção podem ser ajustados no volante de direção.

 : (Este dispositivo não funciona em veículos produzidos para o mercado brasileiro).

 : Pressione para silenciar somente os alto-falantes do veículo. Pressione novamente para ativar o som.

△ SRC ▽: Pressione para selecionar uma fonte de áudio.

Toque levemente para cima ou para baixo para selecionar a estação de rádio favorita, faixa de CD, ou MP3 anterior ou seguinte.

+ ▢ -: Pressione + para aumentar o volume; pressione - para reduzir o volume.

## Sistema de controle de velocidade de cruzeiro

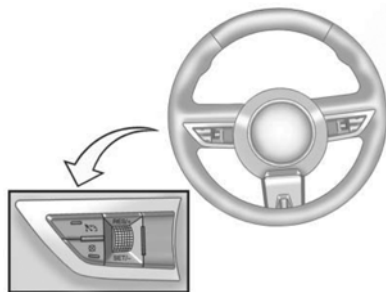

Os botões do sistema de controle de velocidade de cruzeiro estão localizados no volante de direção.

: Pressione para ativar e desativar o sistema de controle de velocidade de cruzeiro. Uma lâmpada indicadora irá se acender no conjunto dos instrumentos do painel.

: Pressione para desacoplar o sistema de controle de velocidade de cruzeiro sem apagar a velocidade gravada na memória.

RES/+: Mova o anel recartilhado para cima para que o veículo retome a velocidade ajustada anterior ou para acelerar à uma velocidade mais alta.

SET/-: Mova o anel recartilhado para baixo para ajustar a uma velocidade ou para que o veículo desacelere.

## Centro de informações ao motorista

O Centro de Informações ao Motorista está localizado no centro do conjunto dos instrumentos do painel e apresenta o status dos principais sistemas do veículo. Os controles para o Centro de Informações ao Motorista estão localizados na alavanca do sinalizador de direção.



**MENU:** Pressione este botão para acessar o Menu do Hodômetro Parcial/Combustível e o Menu de Informação do Veículo.

△ ▽: Utilize o anel recartilhado para rolar nos itens em cada menu.

**SET/CLR (Configurar/Apagar):** Use este botão para ajustar ou apagar o item de menu quando for apresentado.

## Personalização do veículo

Alguns dispositivos do veículo podem ser programados utilizando-se os controles do sistema de áudio. Estes dispositivos incluem:

- Temperatura e qualidade do ar
- Conforto e conveniência
- Sistemas de detecção/colisão
- Idioma
- Luzes
- Travas elétricas das portas
- Travamento/destravamento/partida remota

## Sistema de detecção de objetos

O Sistema de detecção de objetos utiliza sensores no para-choque traseiro para detectar objetos durante as manobras de estacionamento do veículo. O sistema funciona em velocidades abaixo de 8 km/h (5 mph).

O Sistema de detecção de objetos utiliza bipes de áudio para fornecer a distância e as informações do sistema. Mantenha limpos os sensores no para-choque traseiro do veículo para garantir o funcionamento correto.

O sistema pode ser desabilitado pressionando-se o botão de assistência no estacionamento localizado próximo do rádio.

## Tomadas de energia elétrica

O veículo é equipado com duas tomadas de energia elétrica para acessórios; uma está localizada sob o sistema de controle de temperatura e a outra no interior do console central.



Elas podem ser usadas para conectar equipamentos elétricos como telefone celular e MP3 player.

As tomadas para alimentação dos acessórios não funcionam quando a chave está removida da ignição e a porta do motorista está aberta, isto ajuda a aumentar a vida da bateria do veículo.

## Desempenho e manutenção



### Sistema de controle de tração (TCS)

O sistema de controle de tração limita o patinamento de rodas. O sistema é ativado automaticamente em todas as partidas do veículo.

- Para desativar o controle de tração, pressione e solte  localizado no console, na frente da alavanca de mudança.  irá acender e a mensagem apropriada será apresentada no Centro de Informações ao Motorista.
- Pressione o botão novamente para ativar novamente o controle de tração.

## Sistema StabiliTrak<sup>®</sup>

O sistema StabiliTrak<sup>®</sup> oferece assistência com controle direcional do veículo em condições difíceis de condução. O sistema é ativado automaticamente em todas as partidas do veículo.

- Para desativar o sistema de controle de tração e o controle eletrônico de estabilidade, pressione e mantenha pressionado  até que  e  acendam e a mensagem apropriada seja apresentada no Centro de Informações ao Motorista.
- Pressione o botão novamente para ativar ambos os sistemas.

## Rebocamento

O veículo não foi projetado para ser rebocado com as rodas no chão. Consulte Rebocamento do veículo.

## Sistema de monitoramento de pneus

Este veículo poderá ser equipado com um Sistema de monitoramento de pneus (TPMS).



A lâmpada de advertência do TPMS averte para a perda significativa de pressão em um dos pneus do veículo. Se a lâmpada de advertência se acender, pare assim que possível e infle os pneus à pressão recomendada indicada na etiqueta de informações do pneu e carga. A lâmpada de advertência permanecerá acesa até que a pressão do pneu esteja correta.

Durante as condições de temperaturas mais baixas, a lâmpada de advertência de baixa pressão dos pneus poderá acender após a primeira partida do veículo e a seguir apagar. Isto poderá ser um indicador inicial de que as pressões dos pneus estão diminuindo e os pneus precisam ser inflados à pressão correta.

O TPMS não substitui a manutenção mensal normal dos pneus. O motorista é responsável pela manutenção das pressões corretas dos pneus.

## Kit de vedante para pneu e compressor

Este veículo está equipado com um kit de vedante para pneu e compressor. O kit pode ser utilizado para vedar furos pequenos na área da banda de rodagem do pneu.

## Sistema da vida do óleo do motor

O sistema da vida do óleo do motor calcula a vida do óleo do motor com base na utilização do veículo e apresenta a mensagem Trocar o Óleo em Breve quando for o momento para a troca do óleo do motor e do filtro de óleo. O sistema da vida do óleo do motor deverá ser reajustado a 100% somente após uma troca de óleo.

### Para reajustar o sistema de vida do óleo do motor:

1. Posicione a ignição em Ligado/Funccionando com o motor desligado.
2. Pressione totalmente e solte o pedal do acelerador três vezes no período de cinco segundos.

## Como dirigir para obter o melhor consumo de combustível

Os hábitos na condução podem afetar o consumo do combustível. Seguem abaixo algumas recomendações quanto à condução para obtenção de melhor consumo possível do combustível.

- Evite as partidas bruscas e acelere suavemente.
- Freie gradualmente e evite as frenagens bruscas.
- Evite manter o motor funcionando em marcha lenta durante períodos longos.
- Quando as condições climáticas e as condições da pista forem apropriadas, use o sistema de controle de velocidade de cruzeiro, se equipado.
- Sempre observe os limites de velocidade ou dirija mais devagar quando as condições exigirem.
- Mantenha os pneus do veículo inflados corretamente.

- Combine vários trajetos em um trajeto único.
- Substitua os pneus do veículo usando pneus que tenham o mesmo número de especificação TPC gravado na parede lateral do pneu, próximo das informações de dimensão.
- Observe o programa de manutenção recomendado.

## Cinto de segurança



Puxe o cinto de segurança e encaixe-o na fivela. O cinto de segurança não deve estar torcido e deve estar ajustado ao corpo. O encosto do banco não deve estar demasiado inclinado para trás.

Para liberar o cinto, pressione o botão vermelho na fivela do cinto.

## Chaves, portas e vidros

### Chaves e travas

#### Chaves

##### Atenção

Permitir a permanência de crianças em um veículo com a chave de ignição no interior é perigoso por muitas razões; crianças ou outras pessoas poderiam ser expostas a ferimentos graves ou até mesmo fatais. Elas poderiam acionar os vidros elétricos ou outros controles ou até mesmo colocar o veículo em movimento.

Os vidros irão funcionar com as chaves na ignição e as crianças poderiam sofrer ferimentos graves ou fatais se estiverem no curso de fechamento de um vidro. Não deixe as chaves em um veículo quando houver crianças no interior.

A chave que integra o controle remoto, pode ser usada para a ignição e para todas as travas. São fornecidas duas chaves, uma delas como reserva e com o código de identificação. A chave reserva não deve ser mantida no veículo e sim em um lugar seguro.

A solicitação de uma chave de reposição, no caso de perda, só será possível com o código de identificação da chave.

A utilização da chave adquirida na Rede de Concessionárias ou Oficinas Autorizadas Chevrolet assegura que o sistema de imobilização funcione corretamente.



Pressione o botão no controle remoto para distender a chave. Pressione o botão e a haste da chave para recolher a chave.

Contate uma Concessionária ou Oficina Autorizada Chevrolet quando precisar de uma chave nova.



## INFOCARD



O INFOCARD é um cartão, fornecido com o veículo, que contém uma senha. Ele inclui os seguintes códigos que são essenciais no caso de reparos:

- Número de Identificação do Veículo (VIN)
- Chave

### ⚠ Atenção

Não deixe o Infocard no veículo, mas deixe-o disponível no manual ao consultar a Rede de Concessionárias ou Oficinas Autorizadas Chevrolet.

## Operação controle remoto

O Controle remoto irá funcionar a uma distância de até 20 m do veículo.

 **(Travar):** Pressione para travar todas as portas.

Os indicadores dos sinalizadores de direção poderão piscar e/ou a buzina poderá soar para indicar o travamento, consulte “Resposta à ação de travamento” em Personalização do veículo.

Se a porta do passageiro estiver aberta quando  for pressionado, todas as portas serão travadas.



Se a porta do motorista estiver aberta quando  for pressionado, todas as portas irão travar, exceto a porta do motorista, se a função estiver habilitada através de personalização do veículo.

Pressionar  também poderá armar o sistema de alarme antifurto. Consulte Sistema de alarme antifurto.



 **(Destruar):** Pressione para destravar a porta do motorista ou todas as portas, consulte “Trançamento de portas” em Personalização do veículo.

Os indicadores dos sinalizadores de direção poderão piscar e/ou a buzina poderá soar para indicar o destravamento, consulte “Feedback trançamento remota” em Personalização do veículo.

Pressionar  irá desarmar o sistema de alarme antifurto. Consulte Sistema de alarme antifurto.

 **(Destruamento remoto do porta-malas):** Pressione e mantenha pressionado  para destravar o porta-malas.

 **(Localizador do veículo/alarme de pânico):** Pressione e solte uma vez para localizar o veículo. As luzes externas irão piscar e a buzina irá soar.

Pressione e mantenha pressionado  no mínimo dois segundos para fazer soar o alarme de pânico. A buzina irá soar e os sinalizadores de direção irão piscar até que  seja pressionado novamente ou a chave seja introduzida na ignição e posicionada em Ligado/Funcionando.

Se houver redução na faixa operacional do controle remoto:

- Verifique a distância. O transmissor poderá estar muito distante do veículo.
- Verifique o local. Outros veículos ou objetos poderão estar obstruindo o sinal.
- Verifique a bateria do transmissor. Consulte “Substituição da bateria” adiante nesta seção.
- Se o transmissor persistir em não funcionar corretamente, consulte uma Concessionária ou Oficina Autorizada Chevrolet para Manutenção.



### Nota

Este equipamento opera em caráter secundário, ou seja, não tem proteção contra interferência nociva, mesmo de estações do mesmo tipo, e não pode causar interferência em sistemas que funcionem em caráter primário.

### Programação de transmissores para o veículo

Somente controle remoto programado para este veículo irá funcionar. Se um controle remoto for perdido ou furtado, um componente de reposição poderá ser adquirido e programado em uma Rede de Concessionárias ou Oficinas Autorizadas Chevrolet.

Quando o transmissor de reposição for programado neste veículo, todos os demais transmissores também deverão ser reprogramados. Todos os transmissores perdidos ou furtados deixarão de funcionar quando o novo transmissor for programado.

### Substituição da bateria do controle remoto

A bateria não é recarregável. Para substituir a bateria:

1. Distenda a haste da chave e abra a tampa da bateria localizada atrás do controle remoto, alavancando com o dedo.
2. Remova a bateria usada pressionando a bateria e deslizando-a no sentido da haste da chave.
3. Introduza a bateria nova, mantendo voltado para cima o lado positivo. Pressione a bateria para baixo até que esteja firme na posição. Substitua utilizando uma bateria CR2032 ou equivalente.
4. Feche a tampa da bateria no controle remoto.

### Partida remota do veículo



O seu veículo poderá estar equipado com este dispositivo que lhe permite acionar a partida do motor por fora do veículo.

 **(Partida remota do veículo):** Este botão estará no controle remoto se o veículo for equipado com partida remota.

Durante a partida remota o sistema de controle de temperatura interna do veículo será ativado com a velocidade do ventilador, modo de distribuição de ar, e os ajustes de temperatura em que o sistema foi programado quando o veículo foi desligado pela última vez. Se o ventilador for ajustado a O (Desligado), o sistema de controle de temperatura não será ativado.

### Ligar o motor usando a partida remota

Para ligar o motor usando o dispositivo de partida remota:

1. Pressione  no controle remoto.
2. Pressione e mantenha pressionado  durante aproximadamente dois segundos. As lâmpadas sinalizadas de direção irão piscar para confirmar que houve partida do veículo. As lanternas de estacionamento irão acender e permanecer acesas enquanto o motor estiver funcionando. As portas do veículo serão travadas.
3. A chave deve ser introduzida e posicionada em Ligado/Funcionando antes que o veículo esteja em movimento.

O motor irá desligar após 10 minutos exceto se o tempo for estendido ou se a chave for introduzida e posicionada em Ligado/Funcionando.

### Extensão do tempo de funcionamento do motor

Para um aumento de 10 minutos, repita as etapas 1 e 2 enquanto o motor ainda estiver funcionando. A partida remota somente poderá ser estendida uma vez.

Quando a partida remota for estendida, o segundo período de 10 minutos será iniciado imediatamente.

Por exemplo, se o veículo já estiver funcionando há cinco minutos, e houver uma extensão de 10 minutos, o motor irá funcionar durante o total de 15 minutos.

No máximo duas partidas remotas ou tentativas de partida remota são permitidas entre os ciclos de ignição.

A ignição do veículo deverá ser posicionada em Ligado/Funcionando e a seguir retornada a Travado/Desligado usando a chave antes que o procedimento de partida remota possa ser utilizado novamente.

## Desligar o motor após a partida remota

Para desligar o motor execute um dos procedimentos abaixo:

- Pressione  na chave remota até que as lanternas de estacionamento apaguem, ou
- Acione os lampejadores de advertência de emergência, ou
- Introduza a chave e posicione-a em Ligado/Funcionando e a seguir retorne a Travado/Desligado.

## Condições em que a partida remota não irá funcionar

A partida remota não irá funcionar se:

- A chave estiver na ignição.
- O capô do motor não estiver fechado.
- Os lampejadores de advertência de emergência estiverem acionados.
- Houver falha no sistema de controle de emissões.
- A temperatura do líquido de arrefecimento do motor estiver excessivamente alta.
- A pressão de óleo estiver baixa.
- Duas partidas remotas do veículo já tiverem sido usadas.
- O veículo não estiver posicionado em P (Parado).

## Travas das portas



### Atenção

Portas destravadas podem representar perigo.

- Os passageiros, especialmente crianças, podem facilmente abrir as portas e cair de um veículo em movimento. A possibilidade de serem atirados para fora de um veículo em caso de colisão aumenta se as portas não estiverem travadas. Portanto, todos os passageiros deverão usar os cintos de segurança corretamente e as portas deverão estar travadas sempre que o veículo estiver em movimento.
- Crianças pequenas que entram em veículos destravados poderão não conseguir sair. Uma criança poderá não suportar o calor excessivo e sofrer ferimentos permanentes ou até mesmo fatais resultantes de insolação. Lembre-se de travar o veículo sempre que sair.

- Transeuntes podem facilmente entrar através de uma porta destravada quando o veículo estiver em velocidade baixa ou parado. Travar as portas pode ajudar a evitar que isto aconteça.

### Travas manuais das portas

Trave as portas por dentro do veículo, pressionando o botão na parte superior da porta.

As portas também podem ser destravadas por dentro, puxando-se a maçaneta da porta. Puxar a maçaneta da porta novamente irá abrir a porta.

Destrave a porta do motorista por fora, girando a chave no sentido anti-horário.

Trave todas as portas por fora, girando a chave no sentido horário.

### Travas elétricas das portas

O interruptor de travamento elétrico das portas está localizado no console central.

 **(Destruvar):** Pressione para destravar ambas as portas.

 **(Travar):** Pressione para travar ambas as portas.

Para programar as travas elétricas das portas, consulte Personalização do veículo.

### Proteção contra travamento indesejado

Se o interruptor de travamento elétrico das portas for pressionado quando a chave estiver na ignição e uma porta estiver aberta, todas as portas serão travadas e somente a porta do motorista será destravada. Se estiverem fechadas, as portas poderão ser travadas utilizando-se o controle remoto. Certifique-se de remover a chave da ignição quando travar o veículo. A operação deste dispositivo poderá ser cancelada pressionando-se o botão de travamento no controle remoto ou pressionando-se o interruptor de travamento elétrico uma segunda vez. Este dispositivo pode ser desabilitado. Consulte “Trancagem de portas (Travamento das portas)” em Personalização do veículo.

## Portas

### Porta-malas

#### ⚠ Atenção

Os gases do escapamento podem penetrar no veículo se o mesmo for dirigido com a tampa traseira/porta-malas aberto, ou se houver quaisquer objetos que atravessem a vedação entre a carroçaria e o porta-malas/tampa traseira. O escapamento do motor contém Monóxido de Carbono (CO) que é invisível ou inodoro. Este gás pode causar a perda da consciência ou até mesmo a morte. Se for necessário dirigir o veículo com a tampa traseira, ou porta-malas aberto:

- Feche todos os vidros.
- Abra totalmente as saídas de ar sob ou no painel de instrumentos.

- Ajuste o sistema de controle de temperatura interna do veículo em uma regulagem que permita somente a entrada do ar externo e ajuste a velocidade do ventilador em regulagem máxima. Consulte Sistema de controle de temperatura no índice.
- Se o veículo for equipado com tampa traseira elétrica, desabilite a função da tampa traseira elétrica.

### Destramamento de portas do porta-malas

Para abrir o porta-malas por fora do veículo, pressione o botão  no controle remoto.

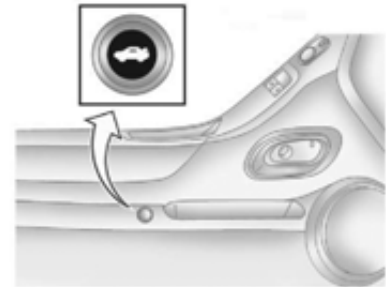

Por dentro do veículo, pressione o botão  localizado na porta do motorista.

## Alavanca de destravamento de emergência do porta-malas

### Nota

Não use a alavanca de destravamento de emergência do porta-malas como ponto de amarração ou ancoragem ao fixar itens no porta-malas uma vez que isto poderá danificar a alavanca.

A finalidade da alavanca de destravamento de emergência do porta-malas é somente ajudar uma pessoa em dificuldade em um porta-malas trancado, permitindo que o porta-malas seja aberto por dentro do veículo.



Existe uma alavanca de destravamento de emergência do porta-malas localizada no interior do porta-malas na fechadura do porta-malas. Em alguns veículos, a alavanca de destravamento pode ser acessada dobrando-se o encosto do banco traseiro. Consulte Bancos traseiros.

Puxe a alavanca de destravamento para abrir o porta-malas por dentro.

Retorne a alavanca de destravamento à posição original para o funcionamento correto.

## Proteção do veículo

Este veículo é equipado com dispositivos antifurto, entretanto, eles não tornam o veículo invulnerável a roubos.

### ⚠ Atenção

O alarme não possui a função de levantar os vidros ao ser armado, por isso os mesmos devem ser totalmente fechados antes da sua ativação.

## Sistema de alarme antifurto

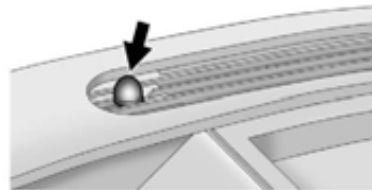

Este veículo é equipado com um sistema de alarme antifurto.

A lâmpada de segurança está localizada no painel de instrumentos.

### Armar o sistema

Para armar o sistema, pressione  no controle remoto.

O alarme irá armar automaticamente após aproximadamente 30 segundos. A lâmpada de segurança, localizada no painel de instrumentos, irá piscar.

### Desarmar o sistema

Para desarmar o sistema, execute um dos procedimentos abaixo:

- Pressione  no controle remoto.
- Posicione a ignição em Ligado/Funcionando.

A lâmpada de segurança permanecerá acesa durante aproximadamente um segundo quando o veículo estiver desarmado.

Se o sistema for armado quando houver ocupantes no veículo, puxar a maçaneta da porta por dentro uma vez irá destravar a porta.

Puxar a maçaneta uma segunda vez irá abrir a porta.

### Como o alarme do sistema é ativado

Para ativar o sistema se estiver armado, abra qualquer porta, o porta-malas ou o capô do motor.

A buzina irá soar e os lampejadores de advertência de emergência irão piscar.

### Como desativar o alarme do sistema

Para desativar o alarme do sistema, execute um dos procedimentos abaixo:

- Pressione  no controle remoto.
- Posicione a ignição em Ligado/Funcionando.

O sistema de alarme antifurto será desarmado quando o alarme for desativado.

### Como detectar uma condição de violação

Se a buzina soar e as lâmpadas dos sinalizadores de direção piscarem três vezes quando  for pressionado, terá ocorrido uma tentativa de arrombamento enquanto o sistema estava armado. O veículo também poderá apresentar uma mensagem no Centro de Informações ao Motorista. Consulte Mensagens do sistema de alarme antifurto, para informações adicionais.



## Imobilizador

### Operação do imobilizador

Este veículo é equipado com sistema antifurto passivo.

O sistema não precisa ser armado ou desarmado manualmente.

O veículo é imobilizado automaticamente quando a chave é removida da ignição.

O sistema é desarmado automaticamente no momento da partida usando a chave correta. A chave utiliza um transponder combinado a uma unidade de controle de imobilizador no veículo e automaticamente desarma o sistema. Somente a chave correta permite a partida do veículo. Poderá não haver partida se a chave estiver danificada.



A luz do imobilizador , localizada no conjunto dos instrumentos do painel se acende, se houver algum problema na função armar ou desarmar o sistema de alarme antifurto.

Na partida, a luz do imobilizador  se acende durante um período curto quando a ignição está ligada.

Se não houver partida do motor e a luz do imobilizador  permanecer acesa haverá problema no sistema. Desligue a ignição e tente novamente.

Se ainda não houver partida, e parecer que a chave não está danificada, tente outra partida com a chave.

Se ainda não houver partida e a luz continuar acesa, experimente usar outra chave.

Se ainda não houver partida com a outra chave, será necessário serviço no veículo. Se houver partida, a primeira chave poderá estar danificada. Contate a sua Concessionária ou Oficina Autorizada Chevrolet que poderá reparar o sistema de alarme antifurto e providenciar a fabricação de uma chave nova.

Não mantenha no veículo, a chave ou o dispositivo de desarme ou desativação do sistema de alarme antifurto.



### Nota

Este equipamento opera em caráter secundário, ou seja, não tem proteção contra interferência nociva, mesmo de estações do mesmo tipo, e não pode causar interferência em sistemas que funcionem em caráter primário.

## Espelhos externos

### Espelhos convexos

#### ⚠ Atenção

Um espelho convexo pode fazer com que objetos, como outros veículos, pareçam mais distantes do que realmente estão. Se passar subitamente para a pista direita, você poderá bater em um veículo à direita. Antes de mudar de pista, verifique o espelho interno ou observe rapidamente na altura do seu ombro.

O espelho no lado do passageiro é convexo. A superfície de um espelho convexo é curva para permitir maior amplitude de visão para o ocupante do banco do motorista.

#### Nota

O espelho retrovisor externo no lado do passageiro possui dizeres que significam: “Os objetos no espelho estão mais próximos do que aparentam”.

### Espelhos elétricos

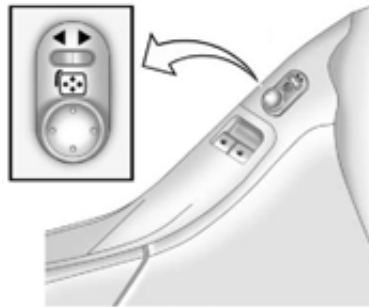

Nos veículos equipados com espelhos externos elétricos, existem controles localizados no descanso-braço da porta do motorista.

Para ajustar cada espelho:

1. Pressione o interruptor para selecionar o espelho no lado do motorista ou do passageiro.
2. Pressione  em um dos quatro lados (almofada de controle) para ajustar o espelho.

3. Ajuste cada espelho externo de modo que seja possível enxergar uma pequena parte do veículo e a área atrás dele.

### Espelhos aquecidos

Para veículos equipados com espelhos aquecidos:

Pressione  para aquecer os espelhos.

### Espelho retrovisor externo com regulagem automática de intensidade de luz

Se o veículo for equipado com espelho retrovisor externo com regulagem automática de intensidade de luz no lado do motorista, o espelho irá ajustar o brilho dos faróis dos veículos que trafegam atrás de você.

#### **Atenção**

Ajuste sempre os espelhos retrovisores antes de dirigir o veículo, e mova o espelho para uma vista mais clara e confortável da parte traseira do seu veículo.

É aconselhável ajustar o espelho externo de modo que um pouco do veículo e a área atrás dele possam ser vistos.

### Espelhos internos

#### Espelho retrovisor interno

Ajuste o espelho retrovisor interno para ter visibilidade clara da área atrás do seu veículo.

#### Espelho retrovisor com regulagem automática de intensidade de luz

O veículo é equipado com espelho retrovisor interno com controle automático de intensidade de luz. Esse controle automático reduz o brilho dos faróis do veículo que estiver atrás de você. Esse controle é acionado em cada partida do veículo.

#### Limpeza do espelho

Não aplique pulverizador para limpeza de vidros diretamente sobre o espelho. Use uma toalha macia embebida em água.

### Vidros

#### **Atenção**

Permitir a permanência de crianças, adultos deficientes, ou animais em um veículo com os vidros fechados é perigoso.

Estes ocupantes poderão não suportar o calor extremo e sofrer ferimentos permanentes ou até mesmo fatais resultantes da insolação. Jamais permita a permanência de uma criança, adulto deficiente ou animal desacompanhados em um veículo, especialmente com os vidros fechados e sob temperatura elevada.

## Vidros elétricos

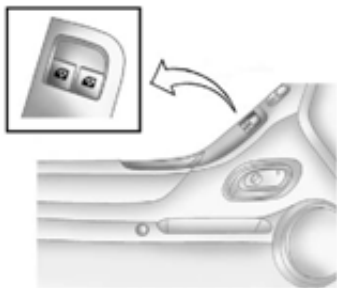

Os interruptores do vidro elétrico localizados na porta do motorista controlam todos os vidros. O interruptor do vidro elétrico na porta do passageiro controla somente aquele vidro. Pressione para baixo a parte dianteira do interruptor para abrir o vidro. Puxe o interruptor para cima para fechar o vidro.

Os interruptores funcionam quando a ignição está posicionada em Ligado/Funcionando, ACC/Acessórios, ou em reserva de energia para os acessórios.

## Sistema de alívio de pressão interna

Esta função automaticamente abaixa o vidro parcialmente quando uma porta é aberta. Quando a porta for fechada, o vidro irá levantar totalmente.

Se faltar energia no veículo, este dispositivo poderá não funcionar.

Se as mensagens Abra, a seguir feche o vidro do motorista ou Abra, a seguir feche o vidro do passageiro forem apresentadas no Centro de Informações ao Motorista, execute o procedimento Programar os vidros elétricos adiante nesta seção.

## Operação expressa do vidro

Os interruptores do vidro dianteiro incluem um dispositivo de abertura expressa ou fechamento expresso que abaixa ou levanta o vidro sem que o interruptor seja mantido pressionado. Puxe o interruptor totalmente para cima ou empurre-o para baixo e solte. Interrompa o movimento do vidro, pressionando ou puxando o interruptor.

### Dispositivo expresso antiesmagamento

Quando a função abertura expressa estiver ativa, o vidro irá retornar automaticamente se houver uma obstrução. O vidro irá retornar à operação normal assim que a obstrução ou a condição for eliminada.

#### Atenção

Se o cancelamento da função expressa estiver ativado, o vidro não irá retornar automaticamente. Você ou outras pessoas estarão sujeitos a ferimentos e o vidro poderá ser danificado. Antes de usar o cancelamento da função expressa, certifique-se de que todas as pessoas e obstruções estejam livres do curso do vidro.

### Cancelamento da função expressa do dispositivo antiesmagamento

A função do dispositivo antiesmagamento pode ser cancelada mantendo-se pressionado o interruptor do vidro totalmente para baixo. O vidro irá abaixar enquanto o interruptor for mantido pressionado. Quando o interruptor for liberado, o modo expresso será reativado. Neste modo, o vidro ainda poderá fechar sobre um objeto que estiver no seu curso. Seja cauteloso quando utilizar o modo de cancelamento.

### Programar os vidros elétricos

Se a bateria do veículo tiver sido descarregada, desconectada ou não estiver funcionando, você precisará reprogramar cada vidro elétrico dianteiro para que o dispositivo abertura expressa funcione. Antes de reprogramar, substitua ou recarregue a bateria do veículo.

Para programar cada vidro dianteiro, execute estas etapas:

1. Com a ignição posicionada em ACC/Acessórios, Ligado/Funcionando, ou quando a reserva de energia para os acessórios estiver ativa, feche todas as portas.
2. Pressione e mantenha pressionado o interruptor do vidro elétrico até que o vidro esteja totalmente aberto.
3. Puxe para cima o interruptor do vidro elétrico até que o vidro esteja totalmente fechado.
4. Continue mantendo o interruptor levantado durante aproximadamente dois segundos após o vidro estar totalmente fechado.

O vidro agora está reprogramado. Repita o processo para os outros vidros.

## Para-sóis

Puxe o para-sol na sua direção ou desloque-o para o lado para reduzir o reflexo.

No para sol existe uma etiqueta informando a respeito do sistema de airbag do veículo com os dizeres abaixo:

### Atenção

Mesmo equipado com airbags avançados.

- O airbag poderá resultar em ferimentos graves ou fatalidade em crianças.
- O banco traseiro é a posição mais segura para crianças.
- Jamais instale no banco dianteiro, um sistema de proteção para criança voltada para trás.
- Sempre utilize os cintos de segurança e os sistemas de proteção para criança.
- Consulte o manual do proprietário para informações adicionais sobre os airbags.



## Bancos e sistemas de proteção

### Apoios de cabeça



Os bancos dianteiros do veículo são equipados com apoios de cabeça ajustáveis nas posições externas dos bancos.

#### ⚠ Atenção

Com apoios de cabeça que não são instalados e ajustados corretamente, existe uma grande possibilidade de que os ocupantes sofram ferimentos no pescoço e na coluna vertebral em caso de colisão. Não dirija antes que os apoios de cabeça para todos os ocupantes estejam instalados e ajustados corretamente.

Ajuste o apoio de cabeça de modo que a extremidade superior do apoio e a extremidade superior da cabeça do ocupante estejam na mesma altura. Esta posição reduz a possibilidade de ferimentos ao pescoço em caso de colisão.



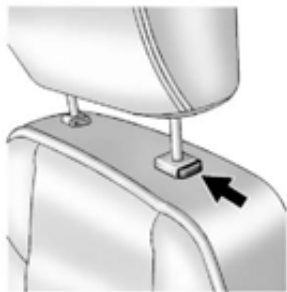

Puxe o apoio de cabeça para cima para levantá-lo.

Para abaixar o apoio de cabeça, pressione o botão, localizado na extremidade superior do encosto do banco, e empurre para baixo o apoio de cabeça.

Empurre para baixo o apoio de cabeça após o botão ter sido liberado para ter certeza de que o dispositivo está travado na posição.

Os apoios de cabeça do veículo não foram projetados para serem removidos.

## Bancos dianteiros

### Ajustes do banco

#### ⚠ Atenção

Você poderá perder controle do veículo se tentar ajustar o banco manual do motorista enquanto o veículo estiver em movimento. O movimento repentino poderá assustar e confundir você, ou fazê-lo pressionar um pedal acidentalmente.

Ajuste o banco do motorista somente quando o veículo não estiver em movimento.

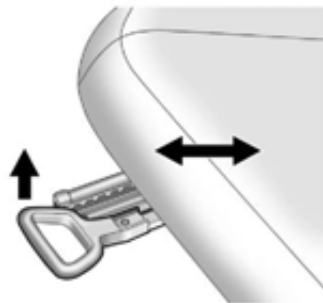

Para ajustar um banco manual:

1. Levante a manopla localizada sob o banco para destravá-lo.
2. Deslize o banco e solte a manopla.
3. Tente mover o banco para certificar-se de que o mesmo esteja travado na posição.

### Ajustes do banco elétrico

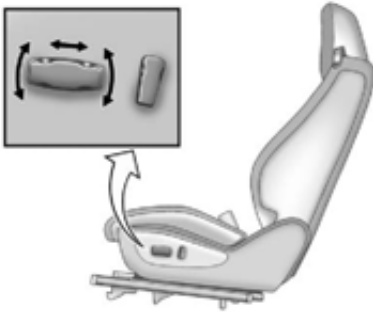

- Desloque o banco para frente ou para trás, movendo o controle para frente ou para trás.
- Mova todo o banco para cima ou para baixo, movendo o controle para cima ou para baixo.
- Incline o banco, girando o controle para frente ou para trás.

### Reclinar os encostos dos bancos elétricos

#### ⚠ Atenção

Você poderá perder controle do veículo se tentar ajustar o banco enquanto o veículo estiver em movimento.

O movimento repentino poderá assustar e confundir você, ou fazê-lo pressionar um pedal inadvertidamente. Ajuste o banco do motorista somente quando o veículo não estiver em movimento.

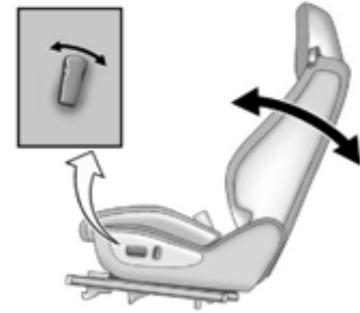

Para ajustar o encosto do banco:

- Incline para trás a parte superior do controle para reclinar.
- Incline para frente a parte superior do controle para levantar.

**⚠ Atenção**

Sentar-se em uma posição reclinada quando o veículo estiver em movimento pode ser perigoso. Embora afivelados, os cintos de segurança não podem cumprir a sua tarefa quando reclinados desta forma.

O cinto de segurança não poderá cumprir a sua função uma vez que não estará rente ao seu corpo. Ao invés disso, ele estará na sua frente. Em caso de colisão, você poderá mover na direção do cinto, recebendo ferimentos no pescoço ou outros ferimentos.

Em caso de colisão, o cinto poderá ir sobre o seu abdome. A força do cinto estará neste local, e não sobre os seus ossos pélvicos. Isto poderá resultar em ferimentos internos graves.

Para a proteção apropriada quando o veículo estiver em movimento, mantenha o encosto do banco em posição vertical. A seguir sente-se bem para trás no banco e use o cinto de segurança corretamente.



Não mantenha reclinado o encosto do banco se o veículo estiver em movimento.

**Travas do encosto do banco**

Para permitir o acesso aos bancos traseiros levante a trava, localizada atrás do encosto do banco do motorista ou do passageiro da frente.

Rebata o encosto do banco para frente.

**⚠ Atenção**

Se não estiver travado, qualquer encosto do banco poderá mover para frente em uma frenagem repentina ou colisão. Isto poderá causar ferimentos ao ocupante do banco.

Sempre empurre e puxe os encostos dos bancos para ter certeza de que estão travados.

Levante o encosto do banco para retorná-lo à posição vertical. Empurre e puxe o encosto do banco para ter certeza de que está travado.

**Bancos dianteiros aquecidos****⚠ Atenção**

Se a sua pele não for capaz de sentir alterações de temperatura ou dores, o aquecedor do banco poderá causar queimaduras, mesmo nas temperaturas baixas. Para reduzir o risco de queimaduras, as pessoas portadoras de tais condições deverão ser cautelosas ao utilizar o aquecedor do banco, especialmente durante períodos longos. Não coloque sobre o banco objeto algum que possa isolar o calor, como cobertor, almofada, capa, etc. Estes objetos poderão causar superaquecimento do banco. Um aquecedor de banco aquecido excessivamente poderá causar queimaduras ou danos ao banco.



Pressione  ou  para ativar o banco aquecido.

O motor deverá estar funcionando para que os bancos aquecidos funcionem.

Uma lâmpada indicará que o dispositivo está funcionando. O número de luzes indica o nível de aquecimento selecionado: uma ou duas para ajuste baixo ou alto. Pressione o botão para alternar entre os ajustes de temperatura e para desligar o dispositivo de aquecimento do banco.

## Bancos traseiros

O banco traseiro inclui duas posições de assento designadas e pode ser rebatido para proporcionar espaço adicional para bagagem. Rebata somente quando o veículo estiver estacionado.

Para rebater o encosto do banco:

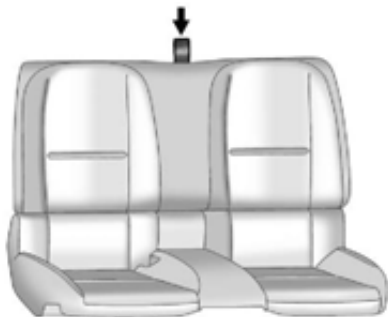

1. Puxe a tira localizada na extremidade superior do encosto do banco traseiro.
2. Rebata o encosto do banco.

### ⚠ Atenção

Um cinto de segurança posicionado incorretamente, fixado incorretamente ou torcido poderá não oferecer a proteção necessária em uma colisão. O usuário do cinto poderá ser ferido gravemente. Após levantar o encosto do banco traseiro, sempre verifique se os cintos de segurança estão posicionados corretamente e não torcidos.

Levante o encosto do banco e pressione-o para trás para travar na posição. Certifique-se de que o cinto de segurança não esteja torcido ou preso no encosto do banco.

## Cintos de segurança

Esta seção do manual descreve como usar os cintos de segurança corretamente. Também descreve o que não deve ser feito com os cintos de segurança.

### ⚠ Atenção

Não permita a pessoa alguma ocupar um banco onde um cinto de segurança não possa ser usado corretamente. Em caso de colisão, se você ou o(s) seu(s) passageiro(s) não estiverem usando os cintos de segurança, os ferimentos poderão ser muito mais graves. Você poderá atingir objetos no interior do veículo com mais força ou ser atirado para fora do veículo. Você e seu(s) passageiro(s) estarão sujeitos a ferimentos graves ou até mesmo fatais. Na mesma colisão, isto poderá não acontecer, se você estiver usando o cinto de segurança. Sempre trave o seu cinto de segurança, e verifique se o(s) seu(s) passageiro(s) também estão devidamente protegidos.

**⚠ Atenção**

É extremamente perigoso viajar na área do compartimento de carga, dentro ou fora de um veículo. Em caso de colisão, os ocupantes que estiverem nestas áreas estarão mais propensos a serem expostos a ferimentos graves ou até mesmo fatais. Não permita que ocupante algum viaje em alguma área do seu veículo em que não haja bancos e cintos de segurança. Certifique-se de que todos os ocupantes do seu veículo estejam sentados em um banco e usando um cinto de segurança corretamente.

**Nota**

Este veículo é equipado com lâmpadas indicadoras como lembrete para travar os cintos de segurança.

**Cinto de segurança de três pontos**

Em todas as posições de assento no veículo está instalado um cinto de segurança de três pontos.

As instruções que seguem explicam como usar um cinto de segurança de três pontos corretamente.

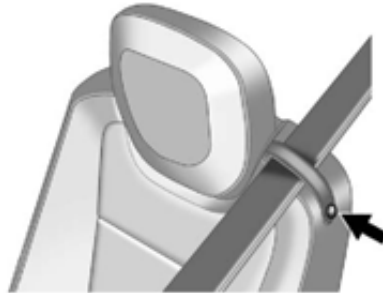

1. Se no banco houver uma guia do cinto de segurança, e o cinto de segurança não estiver passando pela guia, passe a guia ao redor do cinto. Certifique-se de que o cinto não esteja torcido.

2. Ajuste o banco, se o banco for ajustável, para que você possa sentar-se em posição ereta.

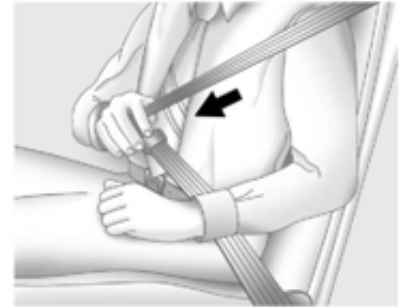

3. Segure a fivela e puxe o cinto ao longo do seu corpo. Não deixe que o cinto fique torcido.

O cinto de três pontos poderá travar se você puxá-lo ao longo do seu corpo muito rapidamente. Se isto acontecer, deixe o cinto retornar um pouco para destravá-lo. A seguir, puxe o cinto ao longo do seu corpo mais lentamente.

Se o cinto de três pontos de um passageiro for puxado totalmente, o dispositivo de travamento do sistema de proteção para crianças poderá acoplar. Se isto acontecer, deixe o cinto retornar totalmente e comece outra vez.



- Empurre a fivela para o interior do fecho até ouvir um clique. Puxe para cima a fivela para certificar-se de que esteja firme. Posicione o botão de destravamento na fivela de modo que o cinto de segurança possa ser desativado rapidamente (se necessário).

- Para ajustar o cinto na cintura, puxe para cima o cinto de segurança. Poderá ser necessário ajustar o cinto de segurança através da fivela para apertar totalmente o cinto de segurança para ocupantes menores.



Para destravar o cinto, pressione o botão do fecho. O cinto deverá retornar à posição de acondicionamento.

Antes de fechar uma porta, certifique-se de que o cinto de segurança esteja fora do curso. Se a porta for batida contra o cinto de segurança, poderá haver danos a ambos, o cinto de segurança e o veículo.

## Pré-tensionadores do cinto de segurança

Este veículo é equipado com pré-tensionadores do cinto de segurança para os ocupantes do banco dianteiro. Embora não estejam visíveis, os pré-tensionadores do cinto de segurança integram o conjunto do cinto de segurança.

Eles podem ajudar a apertar os cintos de segurança durante os estágios iniciais de uma colisão frontal ou quase frontal moderada a severa, se houver as condições mínimas para a ativação do pré-tensionador. E se o veículo for equipado com airbags para impactos laterais, os pré-tensionadores do cinto de segurança podem ajudar a apertar os cintos de segurança em uma colisão lateral.

Os pré-tensionadores funcionam apenas uma vez. Se forem ativados em caso de colisão, os pré-tensionadores deverão ser substituídos e também outros componentes do sistema do cinto de segurança do veículo.

## Guias de conforto do cinto de segurança traseiro

Este veículo possui guias de conforto nos cintos de segurança traseiros. As guias aumentam o conforto ao cinto de segurança para crianças maiores que não usam mais os assentos auxiliares e para alguns adultos. Quando instalada no cinto de segurança, as guias de conforto posicionam o cinto de segurança distante do pescoço e da cabeça.

No banco traseiro há uma guia para cada passageiro na posição externa dos bancos. Veja como instalar uma guia de conforto no cinto de segurança:

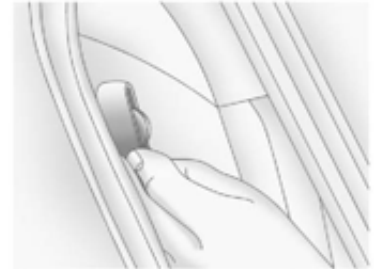

1. Puxe a corda elástica que está entre a borda do encosto do banco e o interior da carroçaria para remover a guia da presilha.





2. Posicione a guia sobre o cinto e introduza as duas bordas do cinto nas aberturas da guia.

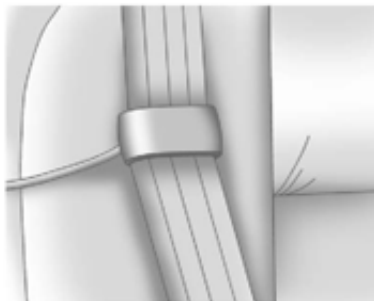

3. Certifique-se de que o cinto não esteja torcido e permaneça plano. A corda elástica deverá estar sob o cinto e a guia por cima.

**⚠ Atenção**

Um cinto de segurança que não seja usado corretamente poderá não oferecer a proteção necessária em caso de colisão. A pessoa que estiver usando o cinto poderá ser ferida gravemente. O cinto de segurança deve passar sobre o ombro e ao longo do tórax. Estas partes do corpo são mais apropriadas para suportar as forças de proteção do cinto.



4. Afivela, posicione e solte o cinto de segurança conforme descrito anteriormente nesta seção. Certifique-se de que o cinto de segurança cruze o ombro e não esteja caindo. O cinto deverá estar próximo do pescoço, entretanto sem tocá-lo.

Para remover e acondicionar as guias de conforto, pressione juntas as bordas do cinto de modo que o cinto de segurança possa ser removido da guia. Deslize a guia sobre a presilha, deixando exposto somente a alça da corda elástica.

Fixe corretamente a guia antes de rebater o encosto do banco.

### Uso do cinto de segurança durante a gestação

Os cintos de segurança funcionam para todos, inclusive para gestantes. Como todos os ocupantes, elas tendem mais a sofrer ferimentos graves se não usarem os cintos de segurança.



Uma gestante deverá usar o cinto de três pontos, e o cinto de segurança deverá ser usado o mais baixo possível, abaixo do ventre, durante a gestação.

A melhor forma para proteger o feto é proteger a mãe. Quando um cinto de segurança for usado corretamente, é

mais provável que o feto não irá sofrer ferimentos em caso de colisão. Para gestantes, assim como para todas as pessoas, o segredo para tornar os cintos de segurança efetivos é usá-los corretamente.

### Extensor do cinto de segurança

Se for possível travar o cinto de segurança do veículo em seu corpo, você deve usá-lo. Mas se o comprimento do cinto de segurança não for suficiente, uma Concessionária ou Oficina Autorizada Chevrolet fará o pedido de um extensor para você. Quando procurar uma Concessionária ou Oficina Autorizada Chevrolet para fazer o pedido, leve a sua roupa mais volumosa, para que o extensor seja suficientemente longo para você. Para ajudar a evitar ferimentos, não deixe que outra pessoa o utilize, e use-o somente no banco para o qual foi projetado. O extensor foi projetado para adultos. Jamais use-o para fixar cadeirinhas de criança. Para usá-lo, prenda-o ao cinto de segurança regular, para informações adicionais, consulte a folha de instruções que acompanha o extensor.

### Verificações do sistema de segurança

Periodicamente, verifique se a luz de advertência do cinto de segurança, cintos de segurança, fechos, fivelas, retrautores e ancoragens estão funcionando corretamente.

Procure todos os componentes soltos ou danificados do sistema do cinto de segurança que possam impedir que o sistema do cinto de segurança cumpra a sua função. Contate uma Concessionária ou Oficina Autorizada Chevrolet para providenciar os reparos. Os cintos de segurança rasgados ou desfiados poderão não oferecer proteção em caso de colisão. Eles poderão romper sob as forças do impacto. Se um cinto estiver rasgado ou desfiado, providencie um novo imediatamente.

Certifique-se de que a luz de advertência do cinto de segurança esteja funcionando. Mantenha os cintos de segurança limpos e secos.

### Cuidados com o cinto de segurança

Mantenha os cintos limpos e secos.



#### Atenção

Não use alvejantes nem corantes nos cintos de segurança. Estes produtos poderão enfraquecê-los severamente. Em caso de colisão, eles poderão não oferecer a proteção adequada.

Limpe os cintos de segurança somente com sabão neutro e água morna.

## Substituição de componentes do sistema do cinto de segurança após uma colisão

### Atenção

Uma colisão poderá danificar o sistema do cinto de segurança do veículo. Um sistema do cinto de segurança danificado poderá não proteger corretamente o usuário, resultando em ferimentos graves ou até mesmo fatais em caso de colisão. Para ajudar a garantir que os sistemas do cinto de segurança estejam funcionando corretamente após a colisão, solicite a inspeção dos mesmos e providencie as substituições necessárias assim que possível.

Após uma colisão leve, a substituição dos cintos de segurança poderá não ser necessária. Mas os conjuntos de cinto de segurança que tenham sido usados durante qualquer colisão poderão estar distendidos ou danificados. Contate a sua Concessionária ou Oficina Autorizada Chevrolet para providenciar a inspeção ou substituição dos conjuntos de cinto de segurança.

Componentes novos e reparos poderão ser necessários mesmo que o sistema do cinto de segurança não tenha sido usado no momento da colisão.

Providencie a inspeção dos pré-tensionadores do cinto de segurança se o veículo for envolvido em colisão, ou se a luz de prontidão do airbag permanecer acesa após a partida do veículo ou enquanto você estiver dirigindo.

## Sistema airbag

O veículo está equipado com os seguintes airbags:

- Um airbag frontal para o motorista.
- Um airbag frontal para o passageiro dianteiro, lado direito.
- Um airbag para impacto lateral montado no banco para o motorista.
- Um airbag para impacto lateral montado no banco para o passageiro dianteiro, lado direito.
- Um airbag de cortina para o motorista e para o passageiro que estiver sentado diretamente atrás do motorista.
- Um airbag de cortina para o passageiro da frente, lado direito e para o passageiro que estiver sentado diretamente atrás do passageiro da frente, lado direito.

Todos os airbags do seu veículo deverão trazer a palavra AIRBAG gravada no acabamento ou em uma etiqueta fixada próximo da abertura de disparo.

Nos airbags frontais, a palavra AIRBAG irá aparecer na região central do volante de direção para o motorista e no painel de instrumentos para o passageiro dianteiro, lado direito.

Nos airbags para impacto lateral montados no banco, a palavra AIRBAG irá aparecer no lado do encosto do banco mais próximo da porta

Nos airbags de cortina, a palavra AIRBAG irá aparecer no forro do teto ou no painel de acabamento.

Os airbags foram projetados para complementar a proteção oferecida pelos cintos de segurança. Embora os airbags atuais também sejam projetados para ajudar a reduzir o risco de ferimentos resultantes da força de inflagem do airbag, todos os airbags devem inflar muito rapidamente para cumprir a sua função.

Veja abaixo alguns pontos importantes a serem conhecidos sobre o sistema airbag:

#### Atenção

Você poderá ser submetido a ferimentos graves ou fatais em caso de colisão se não estiver usando o seu cinto de segurança — mesmo que o veículo seja equipado com airbags. Os airbags foram projetados para funcionar com os cintos de segurança, mas não para substituí-los. Além disso, os airbags não foram projetados para disparar em toda colisão. Em algumas colisões os cintos de segurança são a sua única proteção.

Usar o seu cinto de segurança durante uma colisão ajuda a reduzir a possibilidade de bater em objetos no interior do veículo ou ser atirado para fora do veículo. Os airbags são “proteções complementares” para os cintos de segurança. Todos os ocupantes do seu veículo deverão usar um cinto de segurança corretamente haja ou não um airbag para aquela pessoa.

#### Atenção

Os airbags inflam com muita força, mais rapidamente do que um piscar de olho. Todos que estiverem junto ou muito próximos de qualquer airbag quando inflar, estarão sujeitos a ferimentos graves ou até mesmo fatais. Não se sente desnecessariamente próximo do airbag, como se estivesse sentado na borda do seu banco ou inclinado à frente. Os cintos de segurança ajudam a manter a sua posição antes e durante uma colisão. Sempre use o seu cinto de segurança, mesmo com airbags. O motorista deverá sentar-se o mais distante possível em uma posição que permita manter o controle do veículo.

Os ocupantes não deverão inclinar-se ou descansar rente à porta ou aos vidros laterais nas posições de assento em que haja airbags laterais montados nos bancos e/ou airbags de cortina.

**⚠ Atenção**

As crianças que estiverem junto ou muito próximos de qualquer airbag quando inflar, estarão sujeitos a ferimentos graves ou até mesmo fatais. Os airbags mais os cintos de três pontos oferecem proteção para adultos e crianças maiores, mas não para crianças pequenas e bebês. O sistema do cinto de segurança do veículo e o sistema de airbag não foram projetados para estes ocupantes. As crianças pequenas e os bebês precisam da proteção de um sistema de segurança para crianças. Sempre proteja as crianças devidamente no seu veículo.



No painel de instrumentos há uma luz de prontidão do airbag que apresenta o símbolo do airbag. O sistema verifica o sistema elétrico do airbag quanto a falhas. A lâmpada avisa quando existe um problema elétrico.

**Módulos dos airbags**

Os módulos dos airbags dianteiros se localizam no volante e no painel de instrumentos; os módulos dos airbags laterais se localizam na lateral dos encostos dos bancos próximos das portas e os módulos dos airbags de cortina se localizam no teto do veículo, próximos dos vidros laterais.

**⚠ Atenção**

Se algum objeto estiver entre um ocupante e um airbag, o airbag poderá não inflar corretamente ou poderá forçar o objeto na direção daquela pessoa causando ferimentos severos ou até mesmo fatais.

O caminho de inflagem de um airbag deve ser mantido livre. Não coloque objeto algum entre um ocupante e um airbag, e não fixe ou coloque objetos no cubo do volante de direção ou na proximidade da cobertura do airbag. Não use acessórios para bancos que obstruam o caminho de inflagem de um airbag para impacto lateral montado no banco. Jamais prenda objetos no teto de um veículo equipado com airbags de cortina passando uma corda ou fazendo amarração passando pela abertura de qualquer porta ou vidro. Se você fizer isto, o caminho de disparo do airbag de cortina estará obstruído.

## Sistema de airbag dianteiro

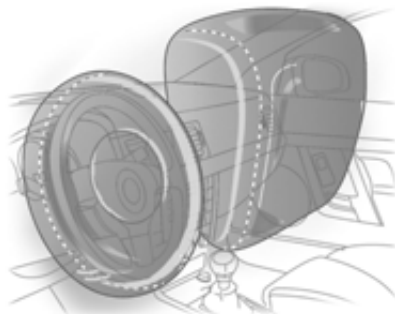

Os airbags frontais foram projetados para inflar nas colisões frontais ou quase frontais moderadas a severas ou para ajudar a reduzir o potencial de ferimentos graves especialmente à cabeça e tórax do motorista ou passageiro da frente, lado direito.

Entretanto, os airbags foram projetados somente para inflar se o impacto exceder um limite de disparo predeterminado. Os limites de disparo são usados para prever o grau de severidade provável para uma colisão em tempo para que os airbags possam inflar e proteger os ocupantes.

O disparo ou não dos airbags frontais não depende da velocidade de rotação do seu veículo, mas sim do objeto atingido, da direção do impacto, e do tempo de desaceleração do seu veículo.

Os airbags frontais podem inflar em diferentes velocidades de colisão. Por exemplo:

- Se o veículo bater em um objeto parado, os airbags poderão inflar a uma velocidade de colisão diferente da que seria se o veículo atingisse um objeto móvel.
- Se o veículo bater em um objeto deformável, os airbags poderão inflar a uma velocidade de colisão diferente da que seria se o veículo atingisse um objeto não deformável.
- Se o veículo atingir um objeto estreito (como um poste), os airbags poderão inflar a uma velocidade de colisão diferente da que seria se o veículo atingisse um objeto largo (como uma parede).
- Se o veículo bater em um objeto em ângulo, os airbags poderão inflar a uma velocidade de colisão diferente

da que seria se o veículo batesse de frente contra o objeto. Os limites também podem variar conforme o projeto específico do veículo.

Os airbags frontais não foram projetados para inflar nos capotamentos, impactos traseiros, ou em muitos impactos laterais.

Além disso, o veículo é equipado com airbags frontais de duplo estágio. Os airbags com duplo estágio ajustam a proteção conforme a severidade da colisão.

O seu veículo é equipado com sensores frontais eletrônicos, que ajudam o sistema de sensoramento a diferenciar entre um impacto frontal moderado e um impacto frontal mais severo. Nos impactos frontais moderados, os airbags de duplo estágio inflam em um nível abaixo do disparo completo. Nos impactos frontais mais severos, ocorre o disparo completo.

## Sistema de airbag lateral e de cortina

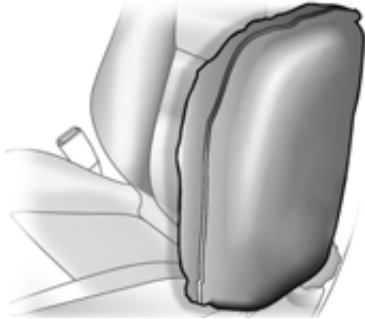

O seu veículo é equipado com airbag para impacto lateral montado nos bancos. Os airbags laterais montados no banco e airbags de cortina foram projetados para inflar nas colisões laterais moderadas a severas. Além disso, estes airbags de cortina foram projetados para inflar em um impacto frontal severo. Os airbags laterais montados no banco e airbags de cortina irão inflar se a severidade de uma colisão estiver acima do nível do limite projetado para o sistema.

O nível de limite poderá variar conforme o projeto específico do veículo.

O airbag para impacto lateral montado no banco não foi projetado para inflar em impactos frontais, quase frontais, capotamentos ou impactos traseiros.

Um airbag para impacto lateral montado no banco foi projetado para disparar no lado em que o veículo foi atingido.

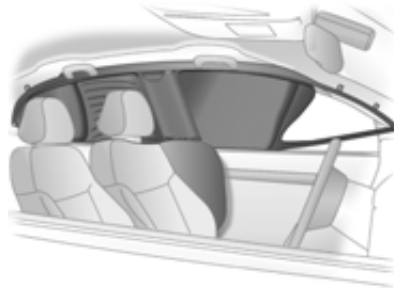

Os airbags de cortina foram projetados em ambos os lados para alguns impactos frontais de limite alto.

Em uma colisão específica, ninguém poderá dizer se um airbag deveria ter

inflado simplesmente com base nos danos ao veículo ou nos custos do reparo. Nos airbags frontais, a inflagem é determinada pelo objeto atingido pelo veículo, ângulo do impacto, e tempo de desaceleração do veículo. Nos airbags para impacto lateral montados no banco e airbags de cortina, o disparo é determinado pela localização e severidade do impacto lateral.

Nas colisões frontais ou quase frontais moderadas a severas, mesmo os ocupantes que estiverem usando um cinto de segurança podem atingir o volante de direção ou o painel de instrumentos. Nas colisões laterais moderadas a severas, mesmo os ocupantes que estiverem usando um cinto de segurança podem chocar-se contra o interior do veículo.

Os airbags complementam a proteção oferecida pelos cintos de segurança. Os airbags frontais distribuem a força do impacto mais uniformemente na parte superior do corpo do ocupante, interrompendo o movimento do ocupante mais gradualmente.



Os airbags para impacto lateral montados no banco e os airbags de cortina distribuem a força do impacto mais uniformemente na parte superior do corpo do ocupante.

Mas os airbags poderão não ajudar em muitos tipos de colisões, basicamente porque o movimento do ocupante não é direcionado para estes airbags.

O veículo é equipado com um dispositivo que poderá destravar as portas automaticamente, acender as luzes internas, ativar os sinalizadores de advertência e desativar o sistema de combustível quando os airbags inflarem.

Você pode travar as portas, apagar as luzes internas, e desativar os sinalizadores de advertência usando os controles para estes dispositivos.

### ⚠ Atenção

Uma colisão severa suficientemente para inflar os airbags também poderá causar danos em funções importantes do veículo, como o sistema de combustível, sistemas de freio e de direção, etc. Mesmo que o veículo pareça estar adequado para a condução após uma colisão moderada, poderá haver danos não evidentes que poderão dificultar o funcionamento do veículo com segurança. Seja cauteloso ao ligar o motor após uma colisão.

### Sistema de sensoramento de passageiro



O veículo é equipado com um sistema de sensoramento de ocupante na posição do passageiro da frente, lado direito. O indicador de status do airbag do passageiro será visível no console suspenso no momento da partida do veículo.

Os símbolos e , serão visíveis durante a verificação do sistema. Se estiver usando a partida remota para ligar o veículo à distância, se equipado, você poderá não perceber a verificação do sistema. Quando a verificação do sistema estiver completa, os símbolos e serão visíveis.

O sistema de sensoramento do passageiro irá desativar o airbag do passageiro da frente, lado direito em determinadas condições. Os airbags do moto-

rista e airbags de cortina não são afetados pelo sistema de sensoreamento do passageiro.

O sistema de sensoreamento do passageiro funciona com sensores que integram o banco do passageiro da frente, lado direito. Os sensores foram projetados para detectar a presença de um ocupante sentado corretamente e determinar se o airbag frontal do passageiro da frente, lado direito deverá ser habilitado (poderá inflar) ou não.

Conforme as estatísticas de acidentes, as crianças estão mais seguras quando corretamente protegidas no banco traseiro e usando o sistema de proteção para crianças apropriado para o seu peso e estatura.

#### Nota

Recomendamos que as crianças sejam protegidas em um banco traseiro, incluindo: bebê ou criança que ocupe uma cadeirinha (sistema de proteção) voltada para trás; a criança que ocupe a cadeirinha para crianças voltada frente; criança maior que ocupe um assento auxiliar; e criança, cuja estatura permitir usar os cintos de segurança.

O sistema de sensoreamento do passageiro foi projetado para desligar o airbag frontal do passageiro da frente, lado direito se:

- O banco do passageiro da frente, lado direito estiver desocupado.
- O sistema identificar a presença de um bebê em uma cadeirinha para bebê voltada para trás.
- O sistema identificar a presença de uma criança pequena no sistema de proteção para criança.
- O sistema identificar a presença de uma criança pequena em um assento auxiliar.
- Um passageiro da frente, lado direito retirar o próprio peso do banco durante algum tempo.
- O banco do passageiro da frente, lado direito estiver ocupado por uma pessoa de estatura pequena, como uma criança crescida o suficiente para não usar as cadeirinhas para criança.
- Ou, se houver algum problema crítico no sistema airbag ou no sistema de sensoreamento do passageiro.

Quando o sistema de sensoreamento do passageiro desligar o airbag frontal do passageiro da frente, lado direito, o símbolo  irá acender e permanecerá aceso para lembrá-lo de que o airbag está desligado.

O sistema de sensoreamento do passageiro foi projetado para ativar (poderá inflar) o airbag frontal do passageiro da frente, lado direito sempre que o sistema sensorear que uma pessoa de estatura adulta estiver sentada corretamente no banco do passageiro da frente, lado direito. Quando o sistema de sensoreamento do passageiro permitir que o airbag seja habilitado, o símbolo  irá acender e permanecerá aceso para lembrá-lo de que o airbag está ativo.

Para algumas crianças cuja estatura não permita o uso das cadeirinhas para crianças e para adultos de pequena estatura, o sistema de sensoreamento do passageiro poderá ou não desligar o airbag frontal do passageiro da frente, lado direito, conforme a posição da pessoa sentada e seu biotipo. Todos os ocupantes do veículo cuja estatura não permita

usar os sistemas de proteção para crianças devem usar um cinto de segurança corretamente — haja ou não um airbag para aquele ocupante.

### ⚠ Atenção

Se a luz de prontidão do airbag acender e permanecer acesa, alguma coisa estará errada com o sistema airbag. Para ajudar a evitar ferimentos a você próprio e a outros, providencie imediatamente os reparos no veículo.

### Se o símbolo acender para um ocupante com estatura de adulto



Se uma pessoa com estatura de adulto estiver sentada no banco do passageiro da frente, lado direito, mas o símbolo  estiver aceso, é possível que aquele ocupante não esteja sentado corretamente no banco. Se isto acontecer, siga as etapas abaixo para permitir que o sistema detecte aquele ocupante e habilite o airbag frontal do passageiro da frente, lado direito:

1. Desligue o veículo.

2. Remova do banco todo material adicional, como cobertores, almofadas, capas do banco, aquecedores do banco, ou massagedores.
3. Posicione o encosto do banco em posição vertical.
4. Peça que a pessoa sente-se em posição vertical no banco, centralizada no assento do banco, com as pernas estendidas confortavelmente.
5. Ligue novamente o veículo e peça que a pessoa permaneça nesta posição durante um minuto até que o símbolo  esteja aceso.

Os cintos de segurança ajudam a manter o passageiro em posição no banco durante as manobras e frenagens do veículo, o que ajuda o sistema de sensoramento do passageiro a manter o status do airbag do passageiro.

### Nota

Uma camada espessa de material adicional, como um cobertor ou almofada, ou equipamentos instalados fora da fábrica como as capas nos banco, aquecedores do banco, e massagedores podem afetar o

desempenho do sistema de senso-reamento do passageiro. Recomendamos que não sejam usadas capas nos bancos ou outros equipamentos instalados fora da fábrica, exceto quando aprovados pela GM para o seu veículo específico.

### ⚠ Atenção

O sistema de sensoreamento do passageiro poderá ativar o airbag do passageiro quando o banco for impregnado com líquido. Se isto acontecer, o símbolo  irá acender. Se o banco do passageiro estiver úmido, seque-o imediatamente.

Acondicionar objetos sob o banco do passageiro ou entre o assento e o encosto do banco do passageiro poderá interferir na operação correta do sistema de senso-reamento do passageiro.

### ⚠ Atenção

As crianças podem ser feridas gravemente ou sufocadas se um cinto de três pontos for enrolado no seu pescoço e se o cinto de segurança continuar apertando. Jamais deixe crianças desacompanhadas em um veículo e jamais permita que as crianças brinquem com os cintos de segurança. Os airbags mais os cintos de três pontos oferecem proteção para adultos e para crianças maiores, mas não para crianças pequenas e bebês. O sistema do cinto de segurança do veículo nem o sistema airbag foi projetado para eles. Sempre que estiverem em um veículo, os bebês e as crianças pequenas deverão receber a proteção oferecida pelos sistemas de proteção para crianças apropriados. As crianças não protegidas corretamente podem bater em outras pessoas ou mesmo serem atiradas fora do veículo.



### ⚠ Atenção

Jamais viaje em um veículo segurando um bebê ou uma criança em seu colo. Devido às forças da colisão um bebê ou uma criança se tornarão tão pesados que será impossível segurá-los em uma colisão. Por exemplo, em caso de colisão a apenas 40 km/h, um bebê pesando 5,5 kg subitamente tornar-se-á uma força de 110 kg nos braços de uma pessoa. Um bebê deverá estar protegido em um sistema de proteção apropriado.



**! Atenção**

Nunca faça isto. Esta imagem mostra uma criança sentada em um assento com um cinto de três pontos, mas a parte do ombro está atrás da criança. Se a criança usar o cinto dessa maneira, em uma colisão poderá deslizar sob o cinto.

**! Atenção**

Os ossos do quadril de uma criança pequena ainda são tão pequenos que o cinto de segurança normal do veículo poderá não permanecer na posição baixa nos ossos dos quadris, como deveria.

Ao invés disso, o cinto poderá ser posicionado próximo do abdômen da criança. Em caso de colisão, o cinto iria aplicar força em uma área do corpo que não está protegida por estrutura óssea. Isto em si poderia causar ferimentos graves ou fatais. Para reduzir o risco de ferimentos graves ou fatais durante uma colisão, crianças pequenas devem sempre ser protegidas por um sistema de proteção para crianças apropriado.

## Sistemas de proteção infantil

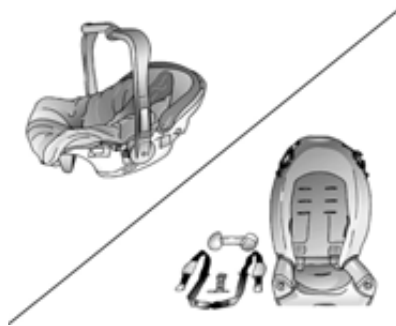

Sempre que transportar crianças, certifique-se de usar o sistema de proteção infantil apropriado, que fornece a proteção adequada para a criança em caso de impacto.

Existem muitos modelos de sistemas de proteção para bebês e crianças de diversos fabricantes. Certifique-se de que o sistema de proteção infantil a ser utilizado em seu veículo possui etiqueta de aprovação do cumprimento das normas de segurança em termos de legislação brasileira.

**Nota**

- Ao transportar crianças de até dez (10) anos, siga os procedimentos para o transporte de crianças estabelecidos pela legislação brasileira.
- Certifique-se de que o sistema de proteção infantil esteja instalado adequadamente.
- Siga com atenção as instruções de instalação e uso fornecidas pelo fabricante do sistema de proteção infantil.
- Não instale nenhum objeto no sistema de proteção infantil e não o cubra com outros materiais.
- Substitua o sistema de proteção infantil sempre que ele tenha sido submetido a um acidente.

 **Atenção**

- Após tirar a criança do veículo, fixe o assento de segurança usando o cinto do veículo para evitar que seja jogado para frente em caso de frenagem brusca.

- Se não for necessário manter o assento de segurança no compartimento de passageiros, remova-o e coloque-o no compartimento de carga, prendendo-o com uma rede de retenção.
- Substitua o sistema de proteção infantil caso o veículo se envolva em uma colisão.
- Antes de instalar o sistema de proteção infantil, leia com cuidado as instruções do fabricante.
- Se as instruções sobre o sistema de proteção infantil e as instruções do fabricante não forem observadas, o risco e/ou a gravidade dos ferimentos poderá aumentar em caso de acidente.
- Se o assento de segurança infantil não estiver apropriadamente fixado, o risco de ferimentos sérios à criança aumentará consideravelmente.

**Cuidado**

Após a instalação do sistema de proteção infantil, tente movimentá-lo em todas as direções para certificar-se de que está instalado seguramente.

### Uso de sistema de proteção infantil no banco dianteiro do acompanhante em veículos com sistema “air bag”

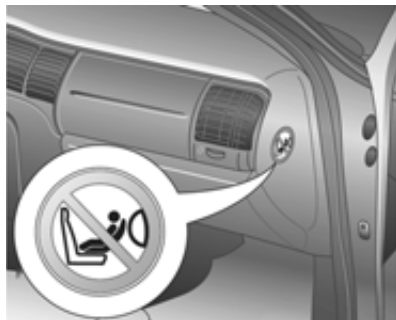

### Veículos com “air bag” no lado do passageiro

#### ⚠ Atenção

Nos veículos equipados com “air bag” no lado do passageiro dianteiro, não se deve instalar o sistema de proteção infantil no banco dianteiro.

### Ancoragens inferiores e cintas de fixação para crianças (Sistema LATCH)

O Sistema LATCH prende o sistema de proteção para crianças durante a condução ou em caso de colisão. Este sistema foi projetado para facilitar a instalação do sistema de proteção para criança. O Sistema LATCH utiliza ancoragens no veículo e pontos de fixação no sistema de proteção para criança, que foram projetadas para uso com o Sistema LATCH.

### Ancoragens inferiores



As ancoragens inferiores (A) consistem de barras metálicas construídas no veículo. Existem duas ancoragens inferiores para cada posição de assento LATCH que irão acomodar o sistema de proteção para crianças com elementos de fixação inferiores (B).

## Ancoragem da cinta superior

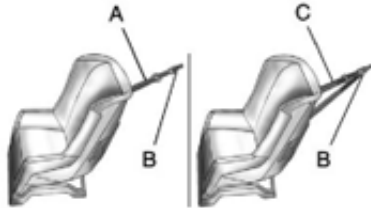



Uma cinta superior (A, C) faz ancoragem da extremidade superior do sistema de proteção para crianças no veículo. Uma ancoragem para a cinta superior é construída no veículo. O elemento de fixação da cinta superior (B) no sistema de proteção para crianças é conectado à ancoragem da cinta superior no veículo para reduzir o movimento para frente e a rotação do sistema de proteção para crianças durante a condução ou em caso de colisão.

O seu sistema de proteção para crianças poderá ser equipado com cinta simples (A) ou cinta dupla (C). As duas terão um único elemento de fixação (B) para prender a cinta superior à ancoragem.

## Localizações da ancoragem inferior e ancoragem da cinta superior no banco traseiro



 **(Ancoragem da cinta superior):** Posições de assento com ancoragens da cinta superior.

 **(Ancoragem inferior):** Posições de assento com duas ancoragens inferiores.





Para facilitar a localização das ancoragens inferiores, em cada posição de assento com ancoragens inferiores há duas etiquetas, próximas do vinco entre o encosto e o assento do banco.



Para facilitar a localização das ancoragens da cinta superior, o símbolo da ancoragem da cinta superior está localizado na capa da ancoragem.

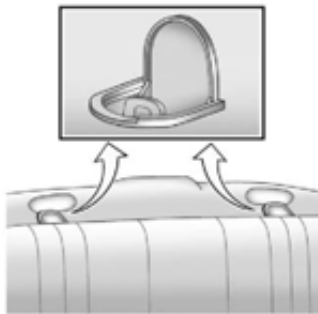

As ancoragens da cinta superior estão localizadas no painel de enchimento do encosto do banco traseiro. Certifique-se de usar uma ancoragem localizada no lado do veículo em cuja posição de assento o sistema de proteção para crianças será instalado.

### ⚠ Atenção

Não fixe mais de um sistema de proteção para crianças em uma mesma ancoragem.

Fixar mais de um sistema de proteção em uma única ancoragem poderá fazer com que a ancoragem ou elemento de fixação solte ou mesmo rompa durante uma colisão. A criança ou outros poderiam ser feridos. Para reduzir o risco de ferimentos graves ou fatais durante uma colisão, fixe somente um sistema de proteção em cada ancoragem.

### Nota

Não deixe os elementos de fixação LATCH rentes aos cintos de segurança do veículo. Isto poderá danificar estes componentes. Se necessário, desloque os cintos de segurança afivelados para evitar o contato nos elementos de fixação LATCH.

## **Compartimentos de cargas**

### **Porta-luvas**

Abra o porta-luvas levantando a alavanca. Use a chave para travar e destravar o porta-luvas.

### **Acondicionamento de bagagem no console central**

Para abrir, levante a trava na borda dianteira.

Existe uma tomada de energia elétrica para os acessórios e um soquete opcional para áudio/USB localizado na área de estocagem.

---

 **ANOTAÇÕES**

---

---

---

---

---

---

---

---

---

---

---

---

---

---

---

---

## Comandos e controles

### Ajustes do volante de direção

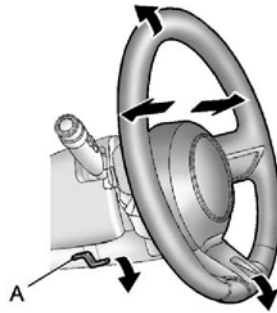

Para ajustar o volante de direção:

1. Pressione a alavanca (A) para baixo.
2. Ajuste o volante de direção para cima ou para baixo.
3. Puxe o volante de direção na sua direção ou empurre-o.
4. Empurre para cima a alavanca (A) para travar o volante de direção na posição.

Não ajuste a alavanca dobrável enquanto estiver dirigindo.

### Controles do volante de direção

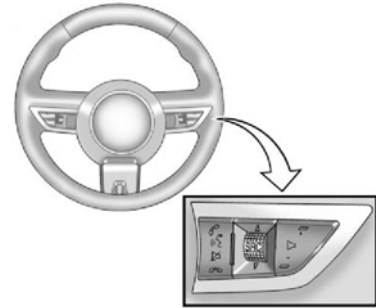

Nos veículos equipados com controles de áudio no volante de direção, alguns controles de áudio podem ser ajustados no volante de direção.

 (Este dispositivo não funciona em veículos produzidos para o mercado brasileiro).

 **(Silenciar):** Pressione para silenciar os alto-falantes do veículo enquanto o sistema de áudio estiver sendo utilizado. Pressione novamente para ativar o áudio.

 **(Interruptor de toque):** Pressione para selecionar uma fonte de áudio.

Toque para cima ou para baixo para selecionar a estação de rádio favorita seguinte ou anterior ou faixa do CD/MP3.

 **(Volume):** Pressione (+) ou (-) para aumentar ou reduzir o volume.

## Buzina

Pressione próximo dos símbolos da buzina ou pressione a almofada do volante de direção para fazer soar a buzina.

## Limpador/lavador do para-brisa

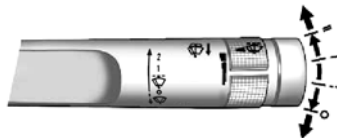

A alavanca do limpador/lavador do para-brisa está localizada no lado direito da coluna de direção.

Pressione para cima ou para baixo a alavanca para movê-la a uma das posições seguintes.

 **(Neblina):** para um ciclo de lavagem. A alavanca retorna à sua posição inicial quando liberada. Para mais ciclos, segure a alavanca abaixada antes de soltá-la.

 **(Desligado):** Desliga os limpadores.

 **(Intermitente):** Mova a alavanca para selecionar um ciclo de lavagem com retardo.

Para veículos equipados com o dispositivo intermitente variável, o tempo entre os ciclos pode ser ajustado.

Gire o anel  para um intervalo maior ou menor.

**1 (Velocidade baixa):** Ciclos lentos.

**2 (Velocidade alta):** Ciclos rápidos.

**Lavador do para-brisa:** Puxe a alavanca na sua direção para pulverizar fluido do lavador no para-brisa. O jato irá continuar até que a alavanca seja liberada. Os limpadores irão funcionar alguns ciclos.

## Relógio

Os controles do sistema de áudio são utilizados para acessar os ajustes de hora e data no sistema de menu.

### Ajustar hora e data

1. Pressione o botão CONFIG (Configurações).
2. Selecione Data/hora.
3. Selecione Acertar hora ou Acertar data.
4. Gire o botão MENU/SELECT (Seleção de Menu) para ajustar o valor realçado.
5. Pressione o botão MENU/SELECT (Seleção de Menu) para selecionar o próximo valor.
6. Para salvar horas e data e retornar ao menu Data/hora, pressione o botão ↩ BACK (Voltar) a qualquer momento ou pressione o botão MENU/SELECT (Seleção de Menu) após ajustar minutos ou ano.

### Configurar o formato 12/24 horas

1. Pressione o botão CONFIG (Configurações).
2. Selecione Data/hora.
3. Realce Definir sistema horário.
4. Pressione o botão MENU/SELECT (Seleção de Menu) para selecionar o formato de apresentação 12 horas ou 24 horas.

### Configurar o formato mês e dia

1. Pressione o botão CONFIG (Configurações).
2. Selecione Data/hora.
3. Realce Definir formato da data.
4. Pressione o botão MENU/SELECT (Seleção de Menu) para selecionar DD/MM/AAAA (Dia/Mês/Ano), MM/DD/AAAA (Mês/Dia/Ano) ou AAAA/MM/DD (Ano/Mês/Dia).

### Tomadas de energia elétrica

O veículo é equipado com duas tomadas de energia elétrica para acessórios; uma está localizada sob o sistema de controle de temperatura e a outra no interior do console central.

As tomadas podem ser utilizadas para conectar equipamentos elétricos, como telefone celular ou MP3 player.

As tomadas para alimentação dos acessórios não irão funcionar quando a chave estiver removida da ignição e a porta do motorista estiver aberta, isto ajuda a aumentar a vida da bateria do veículo.

Certos soquetes para alimentação de acessórios poderão não ser compatíveis com a tomada para alimentação de acessórios e poderá resultar em sobrecarga para o veículo e fusíveis adaptadores. Consulte sempre uma Concessionária ou Oficina Autorizada Chevrolet.

**Nota**

Pendurar equipamentos pesados na tomada para alimentação elétrica poderá causar danos não cobertos pela garantia do veículo. As tomadas foram projetadas somente para alimentação de acessórios elétricos como por exemplo cabos de carregadores de telefones celulares.

**Luzes de advertência, medidores e indicadores**

As luzes de advertência e medidores são ativados para indicar alguma falha antes que a condição se agrave resultando em reparo dispendioso ou substituição de componente. Esteja atento às lâmpadas de advertência e medidores para evitar ferimentos.

As luzes de advertência se acendem quando houver a possibilidade de um problema em alguma função do veículo. Algumas luzes de advertência se acendem durante um período curto após a partida do motor, para indicar que estão funcionando. Os medidores podem indicar a possibilidade de problema em uma função do veículo. Frequentemente os medidores e as luzes de advertência funcionam juntos para indicar algum problema no veículo.

Quando uma das luzes de advertência se acender e permanecer acesa enquanto você estiver dirigindo, ou quando um dos medidores indicar a possibilidade de algum problema, verifique a seção que explica o que fazer. Siga as instruções deste manual.

Esperar para fazer os reparos poderá ser dispendioso e até mesmo perigoso.

## Conjunto do painel de instrumentos



**Nota** Os ponteiros foram removidos para melhor visualização.



## Velocímetro

O velocímetro indica a velocidade do veículo em quilômetros por hora (km/h) e em milhas por hora (mph).

## Hodômetro

O hodômetro indica a distância percorrida pelo veículo, em quilômetros ou em milhas.

Este veículo é equipado com um hodômetro à prova de violação. Se for necessário instalar um hodômetro novo no veículo, o novo componente será ajustado à quilometragem do hodômetro antigo. Se isto não for possível, o componente será zerado e uma etiqueta é anexada na porta do motorista para indicar a milhagem anterior.

## Hodômetro parcial

O hodômetro parcial indica a distância percorrida desde a última zeragem do hodômetro parcial.

Ajuste o hodômetro utilizando o Centro de Informações ao Motorista.

Para zerar o hodômetro parcial, pressione e mantenha pressionado o botão SET/CLR enquanto o mostrador do hodômetro parcial está apresentando informações.

## Tacômetro

O tacômetro apresenta a rotação do motor em revoluções por minuto (rpm).

### Nota

Se o motor funcionar com o tacômetro na zona de advertência sombreada, o veículo poderá ser danificado, e os danos não seriam cobertos pela garantia do veículo. Não opere o motor com o tacômetro na zona de advertência sombreada.

## Medidor de combustível

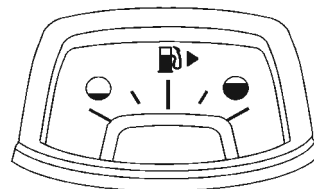

Quando a ignição está ligada, o indicador de combustível indica a quantidade de combustível restante no tanque de combustível do veículo.

Uma seta no indicador de combustível indica em que lado do veículo a portinhola de combustível está localizada.

O medidor indicará vazio antes que o veículo esteja sem combustível, para alertar que o tanque de combustível deverá ser abastecido logo.

Quando a quantidade de combustível estiver baixa no tanque de combustível, uma mensagem Nível Baixo de Combustível será apresentada no Centro de Informações ao Motorista.

O ponteiro no indicador de combustível indica “vazio” quando a ignição está desligada.

## Medidor de pressão de óleo do motor

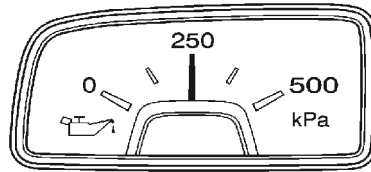

O medidor de pressão de óleo do motor está localizado na frente do seletor de mudança, e indica a pressão de óleo em kPa (kilopascals) quando o motor está funcionando.

A pressão de óleo poderá variar conforme a rotação do motor, temperatura externa e viscosidade do óleo, mas os valores acima da zona de baixa pressão indicam a faixa operacional normal. Quando a pressão do óleo atingir a zona de baixa pressão, uma mensagem será indicada no Centro de Informações ao Motorista.

### ⚠ Atenção

Não continue dirigindo se a pressão de óleo estiver baixa. O motor poderá aquecer demais a ponto de incendiar. Alguém poderá sofrer queimaduras. Verifique o óleo o mais rapidamente possível e providencie a manutenção do veículo em uma Concessionária ou Oficina Autorizada Chevrolet.

### Nota

A falta de manutenção apropriada para o óleo do motor poderá danificar o motor. Os custos não seriam cobertos pela garantia do veículo.

Sempre siga o programa de manutenção deste manual para troca de óleo do motor.

Um valor na zona de baixa pressão poderá ser causado por nível de óleo excessivamente baixo ou algum outro problema, resultando em baixa pressão de óleo. Verifique o óleo o mais rapidamente possível.

### Medidor de temperatura do óleo do motor

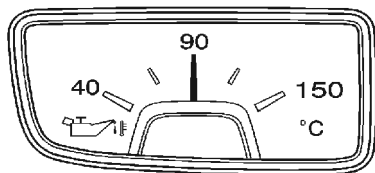

O medidor está localizado na frente do seletor de mudança, e indica a temperatura do óleo do motor.

Se o ponteiro do medidor passar à área vermelha, o óleo do motor estará superaquecido. Se o veículo estiver sendo operado em condições normais de condução, saia da pista, pare o veículo e desligue o motor o mais rapidamente possível.

### Medidor de temperatura do líquido de arrefecimento do motor

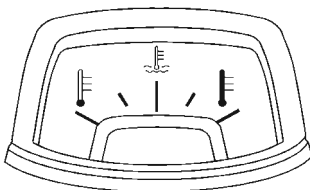

Este medidor está localizado na frente do seletor de mudança, e indica a temperatura do líquido de arrefecimento do motor.

Se o ponteiro do medidor atingir a área vermelha, o motor estará excessivamente quente.

Este valor tem o mesmo significado da mensagem de advertência. Significa que o líquido de arrefecimento do motor está superaquecido. Se o veículo estiver sendo operado em condições normais de condução, saia da pista, pare o veículo, e desligue o motor o mais rapidamente possível.

### Medidor de temperatura da transmissão

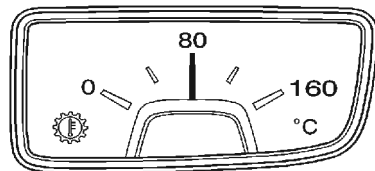

Este medidor está localizado na frente do seletor de mudança e indica a temperatura do óleo da transmissão quando a ignição está ligada.

Se o valor do medidor estiver na área vermelha e/ou a mensagem for apresentada no Centro de Informações ao Motorista, o veículo deverá ser desligado e a causa deverá ser inspecionada. Uma possível causa é o baixo nível do fluido da transmissão.

**Nota**

Se o veículo for dirigido com o medidor de temperatura da transmissão acima da faixa operacional normal, a transmissão poderá ser danificada.

Isto poderia resultar em custos dispendiosos de reparos que não seriam cobertos pela garantia do veículo. Não dirija o veículo enquanto a indicação no medidor de temperatura da transmissão estiver acima do normal. Consulte uma Concessionária ou Oficina Autorizada Chevrolet para os reparos.

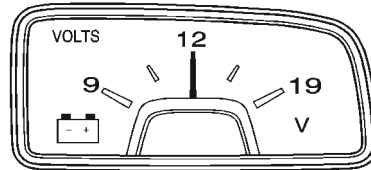
**Medidor da voltagem da bateria**

Este medidor está localizado na frente do seletor de mudança, e indica o estado de carga da bateria em voltagem de corrente contínua. Quando o motor estiver funcionando, e a ignição estiver ligada, este medidor irá indicar a condição do sistema de carga.

O sistema de carga do veículo regula a voltagem conforme o estado de carga da bateria. As oscilações no voltímetro são normais.

Os valores entre zonas de advertência baixa e alta indicam a faixa operacional normal. Os valores na zona de advertência baixa podem ocorrer quando um grande número de acessórios elétricos estiver funcionando no veículo e o motor for mantido em marcha lenta durante um período longo. Se houver algum problema no sistema de carga da bateria, uma mensagem será apresentada no Centro de Informações ao Motorista e/ou a luz do sistema de carga irá se acender.

Entretanto, os valores em qualquer zona de advertência podem indicar possível problema no sistema elétrico. Providencie a manutenção do veículo o mais rapidamente possível em uma Concessionária ou Oficina Autorizada Chevrolet.

## Lembretes do cinto de segurança

### Luz do lembrete do cinto de segurança do motorista



Existe uma luz de lembrete do cinto de segurança do motorista no painel de instrumentos.

Quando é dada a partida ao motor esta luz e um alerta sonoro são acionadas e permanecem ativas por vários segundos como lembrete ao motorista para afivelar seu cinto de segurança. A luz também começa a piscar.

Este ciclo repete se o motorista permanecer com o cinto não afivelado e com o veículo em movimento.

Se o cinto de segurança do motorista já estiver afivelado, tanto a luz como o alerta sonoro não estarão ativados.

### Luz do lembrete do cinto de segurança do passageiro



A luz do lembrete do cinto de segurança do passageiro está localizada no console suspenso.

Quando é dada a partida ao motor esta luz e um alerta sonoro são acionados e permanecem ativas por vários segundos como lembrete ao passageiro para afivelar seu cinto de segurança. A luz também começa a piscar.

Este ciclo repete se o passageiro permanecer com o cinto não afivelado e com o veículo em movimento.

Se o cinto de segurança do passageiro já estiver afivelado, tanto a luz como o alerta sonoro não estarão ativados.

A luz do lembrete do cinto de segurança do passageiro e o alerta sonoro podem

ser acionados se um objeto como uma maleta, sacola de supermercado, laptop ou outros aparelhos eletrônicos forem colocados no assento do banco. Para desligar a luz de advertência e/ou o alerta sonoro, remova o objeto do assento ou afivele o cinto de segurança.

### Luz de prontidão do airbag





Esta luz se acenderá quando houver problema elétrico. A verificação do sistema inclui o sensor do airbag, os pré-tensionadores, os módulos do airbag, a fiação elétrica e o módulo de sensoramento e diagnóstico de colisões.



A luz de prontidão do airbag irá se acender e permanecer acesa durante vários segundos no momento da partida do veículo. A seguir a luz irá apagar.

**⚠ Atenção**

Se a luz de prontidão do airbag permanecer acesa após a partida ou se acender enquanto você estiver dirigindo, o sistema airbag poderá não estar funcionando corretamente. Os airbags no veículo poderão não inflar em caso de colisão, ou poderão até mesmo inflar sem que haja colisão. Para ajudar a evitar ferimentos, providencie imediatamente os reparos no veículo em uma Concessionária ou Oficina Autorizada Chevrolet.

**Indicador de status do airbag do passageiro**

O veículo é equipado com um sistema de sensoramento do passageiro. Na partida do veículo, o indicador de status do airbag do passageiro irá se acender  (Ligado) e  (Desligado), durante vários segundos como verificação do sistema. Se estiver sendo utilizada a partida remota à distância, você poderá não perceber a verificação do sistema.

A seguir, após vários segundos, o indicador de status irá acender  (Ligado) ou  (Desligado), para notificar o status do airbag frontal do passageiro da frente, lado direito.

Se o símbolo  (Ligado) permanecer aceso no indicador de status do airbag do passageiro, o airbag frontal do passageiro da frente, lado direito estará habili-

tado (poderá inflar). Se o símbolo  (Desligado) permanecer aceso no indicador de status do airbag do passageiro, o sistema de sensoramento do passageiro terá desligado o airbag frontal do passageiro da frente, lado direito.

Se, após vários segundos, ambos os indicadores de status permanecerem acesos, ou se as luzes não acenderem, poderá haver algum problema nas luzes ou no sistema de sensoramento do passageiro. Contate a sua Concessionária ou Oficina Autorizada Chevrolet.

**⚠ Atenção**

Se a luz de prontidão do airbag se acender e permanecer acesa, algo estará errado com o sistema airbag. Para ajudar a evitar ferimentos a você próprio e a outros, providencie imediatamente os reparos no veículo.

## Luz do sistema de carga



A luz do sistema de carga se acende durante um período curto quando a ignição é ligada, (sem acionar o motor), como verificação para indicar que a luz está funcionando.

A luz deverá se apagar após a partida do motor.

Se a luz permanecer acesa, ou se acender enquanto você estiver dirigindo, poderá haver algum problema no sistema elétrico de carga. Providencie a inspeção em uma Concessionária ou Oficina Autorizada Chevrolet. Dirigir enquanto esta luz estiver acesa poderá descarregar a bateria.

Quando esta luz se acender, o Centro de Informações ao Motorista também apresentará uma mensagem.

Se for necessário dirigir uma distância curta com a luz acesa, certifique-se de desligar todos os acessórios, como o rádio e o ar condicionado

## Lâmpada indicadora de falha

Um sistema computadorizado designado OBD II (On-Board Diagnostics-Second Generation) (Diagnóstico de Segunda Geração a Bordo) monitora a operação dos sistemas de combustível, ignição, controle de emissões. Ele garante que as emissões estejam em níveis aceitáveis durante toda a vida do veículo, ajudando a gerar um meio ambiente mais puro.



Esta luz irá se acender quando a ignição for ligada, (sem acionar o motor), como uma verificação para indicar que está funcionando. Se não estiver, providencie a manutenção do veículo em uma Concessionária ou Oficina Autorizada Chevrolet.

Se a lâmpada de verificação do motor se acender e permanecer acesa, enquanto o motor estiver funcionando, haverá problema no OBD II o que exige manutenção.

As falhas frequentemente são indicadas pelo sistema antes que qualquer problema seja evidente. Esteja ciente de que a luz pode evitar danos mais severos ao veículo. Este sistema ajuda o técnico de serviço a diagnosticar corretamente todas as falhas.

#### **Nota**

Se o veículo for dirigido continuamente com esta luz acesa, após algum tempo, os controles de emissões poderão não funcionar tão bem, a economia de combustível do veículo poderá não ser tão eficiente, e o motor poderá não funcionar tão regularmente. Isto poderá resultar em reparos dispendiosos que poderão não ser cobertos pela garantia do veículo.

#### **Nota**

As modificações feitas no motor, transmissão, sistema de escape, admissão, ou sistema de combustível do veículo ou a substituição dos pneus originais por outros que não tenham os mesmos critérios para desempenho de pneu – (Tire Performance Criteria) (TPC) podem afetar os controles de emissões e podem fazer acender esta luz. As modificações a estes sistemas poderiam resultar em reparos dispendiosos não cobertos pela garantia do veículo. Isto também poderia resultar em reprovação no teste de Inspeção de emissões/manutenção.

Esta luz irá se acender quando houver falha, conforme segue:

**Luz piscante:** Uma condição de falha da ignição foi identificada. Uma falha de ignição aumenta as emissões do veículo e poderia danificar o sistema de controle de emissões do veículo. O diagnóstico e o serviço poderão ser exigidos.

O que segue pode evitar danos mais severos ao veículo:

- Reduza a velocidade do veículo.
- Evite as acelerações bruscas.
- Evite as subidas íngremes.

Se a luz continuar piscando, pare o veículo quando houver condições seguras.

Localize um local seguro para estacionar o veículo. Desligue o motor, aguarde no mínimo 10 segundos, e ligue novamente o motor. Se a luz continuar piscando, observe as etapas anteriores e procure uma Concessionária ou Oficina Autorizada Chevrolet para os reparos o mais rapidamente possível.

**Luz continuamente acesa:** Uma falha no sistema de controle de emissões foi detectada no veículo. O diagnóstico e o serviço poderão ser exigidos.



Uma falha no sistema de emissões poderá ser corrigida conforme segue:

- Certifique-se de que a tampa de combustível esteja totalmente instalada. O sistema de diagnóstico poderá determinar se a tampa de combustível foi mantida aberta ou instalada corretamente. Uma tampa de combustível solta ou faltante permitirá a evaporação do combustível na atmosfera. Alguns ciclos de condução com a tampa instalada corretamente serão suficientes para que a luz apague.
- Se o veículo for dirigido sobre poças de água, o sistema elétrico do veículo poderá estar molhado. A condição geralmente será corrigida quando o sistema elétrico estiver seco. Alguns ciclos de condução serão suficientes para que a luz se apague.
- Certifique-se de abastecer o veículo com combustível de qualidade conforme especificado neste manual. A má qualidade do combustível poderá fazer com que o motor não fun-

cione tão eficientemente conforme o projeto podendo resultar em: o motor morre após a partida, o motor morre no acoplamento de marchas, falha na ignição, hesitação do motor na aceleração, ou aceleração irregular. Estas condições poderão desaparecer após o aquecimento do motor. Se houver uma ou mais destas condições, troque a marca do combustível usado. Será necessário no mínimo um tanque totalmente abastecido com o combustível apropriado para que a luz se apague.

Se nenhuma das condições acima tiver feito a luz apagar, consulte uma Concessionária ou Oficina Autorizada Chevrolet.

A Concessionária ou Oficina Autorizada Chevrolet dispõe de equipamentos de teste e ferramentas de diagnóstico corretos para reparar todos os problemas mecânicos ou elétricos que possam haver em seu veículo.

## Luz de advertência do sistema de freio



O sistema de freio do veículo está dividido em dois circuitos hidráulicos.

Se um circuito não estiver funcionando, o outro irá continuar funcionando e parar o veículo. Para frenagem eficiente ambos os circuitos precisam funcionar bem.

Se a luz de advertência se acender, haverá problema no freio. Providencie a inspeção do sistema de freios imediatamente.

Esta luz deverá se acender quando a chave for posicionada em Partida. Se a luz não se acender, providencie o reparo para que esteja pronta para alertar quando houver problema.

Quando a ignição estiver ligada, a luz de advertência do sistema de freio também se acenderá quando o freio de estacionamento for aplicado. A luz permanecerá acesa se o freio de estacionamento não desaplicar totalmente. Se a luz permanecer acesa após a desaplicação total do freio de estacionamento, haverá problema no sistema de freio do veículo. Se, enquanto você estiver dirigindo, a luz se acender e uma mensagem do freio for apresentada no Centro de Informações ao Motorista, saia da pista e pare cuidadosamente. O pedal poderá estar mais duro ou o curso do pedal poderá chegar muito próximo do assoalho.

Poderá ser necessário mais tempo para parar. Se a luz continuar acesa, providencie o rebocamento do veículo para os reparos.

### Atenção

O sistema de freio poderá não estar funcionando corretamente se a luz de advertência do sistema de freio estiver acesa. Dirigir com a luz de advertência do sistema de freio acesa poderá resultar em colisão. Se a luz continuar acesa após o veículo ser conduzido para fora da pista e estacionado cuidadosamente, providencie o rebocamento do veículo para reparos.

A mensagem de freio permanecerá apresentada até que o botão no menu seja pressionado.

A luz de freio permanecerá acesa até que o problema seja reparado.

## Luz de advertência do sistema de freio antiblocante (ABS)



Esta luz se acende durante um período curto na partida do motor.

Se a luz não se acender, providencie o reparo para que esteja pronta para alertar se houver algum problema.

Se a luz ABS permanecer acesa, desligue a ignição.

Se a luz se acender enquanto você estiver dirigindo, assim que for possível pare com segurança e desligue o veículo. A seguir ligue o motor novamente para zerar o sistema. Se a luz do sistema ABS permanecer acesa, ou acender novamente enquanto você estiver dirigindo, o veículo precisa de manutenção. Um alerta sonoro também poderá soar quando a luz acender continuamente.

Se a luz do sistema ABS for a única acesa, o veículo terá os freios normais, porém os freios antiblocantes não estarão funcionando.

Se ambas as luzes do sistema de freio e sistema ABS estiverem acesas, os freios antiblocantes não estarão funcionando e haverá problemas nos freios normais. Procure uma Concessionária ou Oficina Autorizada Chevrolet para os reparos.

## Luz do controle de tração OFF



Esta luz se acende quando o Sistema de Controle de Tração (TCS) tiver sido desligado pressionando-se e liberando-se o botão de controle de tração.

Esta luz também se acenderá e o sistema será desligado se houver algum problema no sistema TCS.

Se a luz se acender e permanecer acesa durante um período longo enquanto o sistema estiver ativado, o veículo precisa de manutenção.

## Luz do sistema de controle de tração (TCS)/ StabiliTrak®



O indicador ou luz de advertência do sistema StabiliTrak® ou Sistema de Controle de Tração (TCS) irá se acender durante um período curto durante a partida do motor.

Se não se acender, providencie a manutenção do veículo em uma Concessionária ou Oficina Autorizada Chevrolet.

Se o sistema estiver funcionando normalmente a lâmpada indicadora irá se apagar. O indicador/luz de advertência irá piscar enquanto o sistema StabiliTrak® ou TCS estiver funcionando para controlar o veículo em uma superfície de baixa tração.

Se o indicador/luz de advertência TCS acender e permanecer acesa durante a condução, o veículo precisa de manutenção.

## Lâmpada do sistema de controle de tração (TCS) OFF/StabiliTrak® Desligado



Esta luz se acende quando o sistema StabiliTrak® está desligado.

Se o Sistema de Controle de Tração (TCS) estiver desligado, o patinamento de roda não será limitado. Se estiver desligado, o sistema StabiliTrak® não dará assistência ao controle do veículo. Acione o sistema TCS e StabiliTrak® e a lâmpada de advertência irá se apagar.

Nos modelos SS, se esta luz estiver acesa, o veículo estará no Modo Competição.

Um alerta também será apresentado no Centro de Informações ao Motorista para o modo competição StabiliTrak®.

## Lâmpada de pressão dos pneus



Esta luz irá se acender durante um período curto na partida do motor. Esta lâmpada fornece informações sobre as pressões dos pneus e do sistema de monitoramento de pressão dos pneus.

## Quando a lâmpada se acender continuamente

Isto significa que um ou mais pneus estão significativamente murchos.

Uma mensagem de pressão dos pneus no Centro de Informações ao Motorista, poderá acompanhar a luz. Pare o mais rapidamente possível, e calibre os pneus conforme os valores de pressão indicados na etiqueta de informações de carga dos pneus.

## Quando a lâmpada primeiramente piscar e a seguir se acender continuamente

Isto significa que poderá haver algum problema no sistema de monitoramento de pressão dos pneus. A luz pisca durante aproximadamente um minuto e permanece acesa continuamente durante o restante do ciclo de ignição. Esta sequência é repetida a cada ciclo da ignição.

## Lâmpada de pressão de óleo do motor



### ⚠ Atenção

Não continue dirigindo se a pressão de óleo estiver baixa. O motor poderá aquecer excessivamente a ponto de incendiar. Alguém poderá sofrer queimaduras. Verifique o óleo o mais rapidamente possível e providencie a manutenção do veículo.

#### Nota

A falta de manutenção apropriada para o óleo do motor poderá danificar o motor. Os custos de reparo não seriam cobertos pela garantia do veículo.

Sempre siga o programa de manutenção deste manual para troca de óleo do motor.

A lâmpada de pressão de óleo deverá acender por um período curto na partida do motor.

Se a lâmpada não acender providencie a manutenção do veículo em uma Concessionária ou Oficina Autorizada Chevrolet. Se a luz acender e permanecer acesa, o óleo não estará fluindo no motor corretamente. O nível de óleo no veículo poderia estar baixo e poderá haver outros problemas no sistema. Procure uma Concessionária ou Oficina Autorizada Chevrolet.

## Luz do imobilizador



A luz do imobilizador deverá se acender durante um período curto na partida do motor.

Se a lâmpada não se acender providencie a manutenção do veículo em uma Concessionária ou Oficina Autorizada Chevrolet. Se o sistema estiver funcionando normalmente a lâmpada indicadora irá se apagar.

Esta luz se acende quando a ignição é posicionada de Desligado/Travado a Ligado/Funcionando e permanece acesa se o veículo estiver imobilizado. Isto acontece quando uma chave incorreta ou chave não programada é usada para a partida do veículo.

Se a luz permanecer acesa e não houver partida do motor, poderá haver problema no sistema antifurto.

## Luz do farol de neblina



A lâmpada do farol de neblina irá se acender quando os faróis de neblina estiverem sendo usados.

A lâmpada irá se apagar quando os faróis de neblina forem apagados.

## Lâmpada indicadora das lanternas traseiras



Esta luz irá se acender quando as lanternas traseiras estiverem acesas.

## Luz do controle de velocidade de cruzeiro



Esta luz se acenderá na cor branca quando o sistema de controle de velocidade estiver armado e acenderá na cor verde quando o sistema estiver ativo.

A luz irá se apagar quando o sistema de controle de velocidade estiver desligado.

## Mostradores de informação

### Centro de Informações ao Motorista

O Centro de Informações ao Motorista apresenta informações sobre o seu veículo. Também apresenta mensagens de advertência se algum problema for detectado no sistema. Todas as mensagens são apresentadas no mostrador do Centro de Informações ao Motorista, localizado no centro do conjunto dos instrumentos do painel.

### Operação e mostradores do Centro de Informações ao Motorista

No Centro de Informações ao Motorista há diferentes indicações que podem ser acessadas utilizando-se os botões do Centro de Informações ao Motorista localizados na alavanca do sinalizador de direção, no lado esquerdo do volante de direção. O Centro de Informações ao Motorista apresenta as mensagens do hodômetro parcial, combustível, sistema do veículo e mensagens de advertência se for detectado problema em algum sistema.

A parte inferior do Centro de Informações ao Motorista apresenta a posição da alavanca de mudança e hodômetro.

### Botões do Centro de Informações ao Motorista



**MENU:** Pressione este botão para acessar o menu do hodômetro parcial/combustível e menu de informações do veículo.

**△ ▽ (Anel recartilhado):** Use o anel recartilhado para rolar nos itens em cada menu.

**SET/CLR (Configurar/apagar):** Use este botão para configurar ou apagar o item de menu quando for apresentado.

## Itens de menu do hodômetro parcial/combustível

Pressione o botão MENU na alavanca do sinalizador de direção até que o menu de informações do hodômetro parcial/combustível seja apresentado. Use o anel recartilhado para rolar nos itens de menu abaixo:

- Velocímetro digital.
- Viagem A.
- Viagem B.
- Autonomia.
- Consumo médio.
- Velocidade média.

## Velocímetro digital

O velocímetro indica a velocidade em que o veículo está sendo dirigido em quilômetros por hora (km/h) ou em milhas por hora (mph). O velocímetro não pode ser zerado.

## Viagem A e Viagem B (Hodômetro parcial)

A indicação do hodômetro parcial apresenta a distância atual percorrida, em quilômetros (km), ou milhas (mi) desde a última zeragem do hodômetro parcial.

O hodômetro parcial pode ser zerado pressionando-se a haste de zeragem do hodômetro parcial ou o botão SET/CLR (Configurar/apagar) enquanto a indicação do hodômetro parcial estiver sendo apresentada.

## Autonomia

A indicação de autonomia apresenta a distância aproximada que o veículo poderá ser dirigido sem necessitar reabastecimento. A estimativa da autonomia é feita conforme o histórico recente de média de consumo de combustível do veículo e a quantidade de combustível restante no tanque de combustível. A autonomia não pode ser zerada.

## Consumo médio

A indicação de consumo médio apresenta a média aproximada em litros por 100 quilômetros (L/100 km) ou milhas por galão (mpg). Este número é calculado conforme o número de L/100 km (mpg) registrado deste a última zeragem deste menu. O consumo de combustível pode ser zerado pressionando-se o botão SET/CLR (Configurar/apagar) enquanto a indicação de consumo médio estiver sendo apresentada.



## Velocidade média

A indicação de velocidade média apresenta a velocidade média do veículo em quilômetros por hora (km/h) ou em milhas por hora (mph). Esta média é calculada conforme as várias velocidades do veículo registradas desde a última zeragem deste valor.

A velocidade média pode ser zerada pressionando-se o botão SET/CLR (Configurar/apagar) enquanto a indicação de média de velocidade do veículo estiver sendo apresentada.

## Itens do menu de informações do veículo

Pressione o botão MENU na alavanca do sinalizador de direção até que o menu de informações do veículo seja apresentado. Use o anel recartilhado para rolar nos itens do menu abaixo:

- Unidade.
- Pressão dos pneus.
- Remanescent duração do óleo (Duração remanescente do óleo).
- Refrigerant temperatura (Temperatura do líquido de arrefecimento do motor).
- Velocidade aviso (Alerta de velocidade).

## Unidade

Mova o anel recartilhado para cima ou para baixo para alternar entre sistema inglês ou sistema métrico quando o mostrador Unidade estiver ativo. Pressione SET/CLR (Configurar/apagar) para confirmar uma configuração. Isto irá alterar as indicações no conjunto dos instrumentos do painel e no Centro de Informações ao Motorista para medições em unidades do sistema inglês ou do sistema métrico.

## Pressão dos pneus

O mostrador irá apresentar um veículo com as pressões aproximadas de todos os quatro pneus. A pressão dos pneus será apresentada em kilopascal (kPa) ou libras por polegada quadrada (psi).

## Remanescent duração do óleo (Duração remanescente do óleo)

Este mostrador apresenta uma estimativa da vida útil restante do óleo.

Se Remanescent duração do óleo igual a 99% for apresentado, significa que a vida restante do óleo existente é 99%.

Quando a vida restante do óleo estiver baixa, a mensagem Troque o Óleo do Motor em Breve será apresentada no mostrador. O óleo e filtro de óleo do motor deverão ser o mais rapidamente possível. Além do sistema de monitoramento da vida do óleo do motor, a manutenção adicional é recomendada no programa de manutenção deste manual.

Lembre-se, o mostrador de vida do óleo deverá ser zerado após cada troca de óleo e filtro de óleo do motor. O mostrador não será zerado automaticamente. Além disso, esteja atento para não zerar o mostrador de vida do óleo acidentalmente a qualquer momento exceto imediatamente após a troca do óleo e filtro de óleo do motor.

O mostrador não poderá ser zerado com precisão antes da troca de óleo e filtro de óleo do motor seguinte. Para zerar o sistema de vida do óleo do motor, pressione o botão SET/CLR (Configurar/apagar) enquanto o mostrador de vida do óleo estiver ativo.

### **Refrigerante temperatura (Temperatura do líquido de arrefecimento do motor)**

Este mostrador apresenta a temperatura do fluido do sistema de arrefecimento do motor em graus Celsius (°C) ou graus Fahrenheit (°F).

### **Velocidade aviso (Alerta de velocidade)**

Este mostrador permite que o motorista especifique uma velocidade que ele não deseja ultrapassar. Para ajustar a advertência de velocidade pressione SET/CLR (Configurar/apagar) quando Velocidade aviso for apresentado.

## **Head-Up Display (HUD) (Mostrador superior)**



Se a imagem do HUD estiver excessivamente brilhante ou muito acima no seu campo de visão, poderá ser necessário mais tempo para fazer consultas quando estiver escuro. Mantenha o brilho correto e a imagem na altura do seu campo de visão. Algumas informações sobre a operação do veículo são projetadas no para-brisa. Isto inclui os dados do velocímetro, RPM, posição da transmissão, temperatura do ar externo, e uma breve indicação da estação de rádio atual, ou faixa de CD. As imagens são projetadas por lentes HUD localizadas painel de instrumentos, lado do motorista.

**Nota**

Se tentar utilizar a imagem HUD com auxílio no estacionamento, você poderá ter uma idéia incorreta da distância e danificar o seu veículo. Não utilize a imagem HUD como auxílio para estacionar.

A marcha da mudança sequencial por toque também será apresentada no HUD se o veículo for equipado com mudança sequencial por toque e estiver ativa. As informações HUD podem ser apresentadas em vários idiomas. Os dados do velocímetro e outros valores numéricos podem ser apresentados em sistema inglês ou em sistema métrico. A seleção de idioma pode ser alterada utilizando-se o rádio e as unidades de medida podem ser alteradas no Centro de Informações ao Motorista.

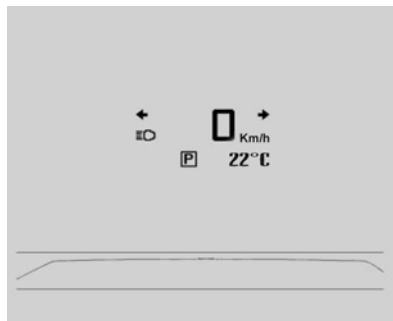
**Informações do HUD no para-brisas do veículo**

As informações do HUD serão apresentadas na forma de imagem projetada em direção à extremidade dianteira do veículo.

Quando a chave de ignição for posicionada em Ligado/Funcionando, o HUD irá apresentar uma mensagem introdutória durante um período curto, até que o HUD esteja pronto. As lâmpadas indicadoras listadas abaixo irão se acender no painel de instrumentos quando ativadas e também serão apresentadas no HUD:

- Indicadores dos sinalizadores de direção.

- Símbolo do indicador de farol alto.

O HUD apresenta temporariamente Verifique os Medidores e Possibilidade de Gelo quando estas mensagens estiverem no computador de bordo do Centro de informações ao condutor.

O HUD também apresenta as mensagens abaixo nos veículos equipados com estes sistemas, quando os sistemas estiverem ativos:

- Controle de Tração Ativo.

- StabiliTrak Ativo.

Quando o HUD estiver ligado, o valor do velocímetro será apresentado continuamente. A estação de rádio sendo ouvida no momento ou o número da faixa do CD serão apresentados durante um período curto após a alteração no status do rádio ou faixa do CD. Isto acontecerá sempre que as informações no rádio forem alteradas. A dimensão do velocímetro será reduzida quando as informações no rádio, CD, advertências, forem apresentadas no HUD.



O controle do HUD está localizado no lado direito do volante de direção. Para ajustar a imagem do HUD de modo que os itens sejam apresentados apropriadamente, proceda conforme segue:

1. Ajuste o banco do motorista à uma posição confortável.
2. Ligue o motor.
3. Ajuste os controles do HUD.

Use os ajustes que seguem para ajustar o HUD.

**OFF (desligado):** Gire o botão de intensidade do HUD totalmente no sentido anti-horário até que o mostrador do HUD desligue.

**Brilho:** Gire o botão de intensidade no sentido horário ou no sentido anti-horário para aumentar ou reduzir o brilho do monitor.

**^ (p/cima): v (p/baixo):** Pressione as setas para cima ou para baixo para centralizar a imagem do HUD à altura do seu campo de visão. A imagem do HUD somente poderá ser ajustada para cima e para baixo, e não lado a lado.

**PUSH PAGE (Alterar página):** Pressione para selecionar os formatos de indicação. Solte o botão PUSH PAGE (Alterar página) quando o número do formato para a indicação desejada for apresentado no HUD. Se as mensagens do veículo estiverem sendo apresentadas, pressionar PUSH PAGE (Alterar página) poderá apagar a mensagem.

Os três formatos são:



**Formato um:** Esta indicação apresenta o valor do velocímetro (em unidades inglesas ou métricas), indicação do sinal de direção, indicação do farol alto, posições da transmissão, temperatura do ar externo.



**Formato dois:** Esta indicação inclui as informações do formato Um sem as informações da transmissão e temperatura do ar externo.



**Formato três:** Esta indicação inclui as informações do Formato Um junto com um tacômetro circular, sem a temperatura do ar externo.

A intensidade da imagem HUD apresentada no para-brisa irá reduzir ou aumentar automaticamente para compensar a luminosidade externa. Entretanto, o controle de brilho do HUD ainda poderá ser ajustado conforme necessário. A imagem HUD poderá acender temporariamente conforme o ângulo e a posição da luz solar no monitor HUD. Isto é normal e será alterado quando o ângulo da luz solar no monitor HUD for alterado. As lentes polarizadas de óculos poderão dificultar a consulta da imagem HUD.

### Cuidados com o HUD

Limpe o interior do para-brisa conforme necessário para remover toda sujeira ou película que possa reduzir o contraste ou a clareza da imagem HUD. Para limpar as lentes HUD, use um tecido macio e produto para limpeza de vidros. Limpe a lente HUD cuidadosamente e a seguir seque-a. Não aplique produto de limpeza diretamente sobre a lente uma vez que o mesmo poderá penetrar na unidade.

Se não for possível visualizar a imagem HUD quando a ignição estiver ligada verifique se:

- Algum objeto está cobrindo a lente HUD.
- O ajuste de brilho do HUD é suficiente.
- A imagem HUD está ajustada à altura adequada.
- Você está usando lentes polarizadas.
- Verifique o fusível na caixa de fusíveis do painel de instrumentos.

Se após as verificações ainda não for possível visualizar a imagem HUD quando a ignição estiver ligada, contate uma Concessionária ou Oficina Autorizada Chevrolet.

Se a imagem HUD ainda não estiver clara verifique se:

- O brilho da imagem HUD está excessivo.
- O para-brisa e a lente HUD estão limpos. Tenha em mente que o para-brisa integra o sistema HUD.

Se a imagem HUD não estiver correta, contate uma Concessionária ou Oficina Autorizada Chevrolet.

## Mensagens do veículo

As mensagens são apresentadas no Centro de Informações ao Motorista para notificar ao motorista que o status do veículo foi alterado e que algumas ações poderão ser necessárias para corrigir a condição.

Mensagens múltiplas podem ser apresentadas em sequência.

Algumas mensagens poderão não exigir ação imediata. Para estas você poderá pressionar SET/CLR (Configurar/apagar) para reconhecer que você recebeu as mensagens e para apagá-las. Algumas mensagens não podem ser apagadas porque são mais urgentes. Estas mensagens exigem ação. Você deverá considerar com seriedade todas as mensagens que aparecem no mostrador e lembrar que apagá-las somente fará desaparecer as mensagens e não corrigir o problema. Possíveis mensagens que podem ser apresentadas e algumas informações sobre as mesmas, agrupadas por assunto, estão nas informações adicionais seguintes.

## Mensagens de voltagem da bateria e do sistema de carga

### Dispositivo de Economia da Bateria Ativo

Esta mensagem será apresentada quando o veículo detectar que a voltagem da bateria está caindo abaixo de um ponto seguro. O sistema de economia da bateria começa a reduzir determinados dispositivos do veículo que você poderá não ser capaz de perceber. No ponto em que estes dispositivos forem desabilitados, esta mensagem será apresentada. Significa que o veículo está tentando economizar a carga da bateria. Desligue os acessórios desnecessários para permitir que a bateria seja recarregada.

### Nível Baixo da Bateria

Esta mensagem será apresentada quando a voltagem da bateria estiver baixa.

## Manutenção do Sistema de Carga da Bateria

Esta mensagem será apresentada quando houver falha em um sistema de carga da bateria. Leve o veículo a uma Concessionária ou Oficina Autorizada Chevrolet para os reparos.

## Mensagens do sistema de freio

### Nível Baixo do Fluido de Freio

Esta mensagem será apresentada quando o nível do fluido de freio estiver baixo.

### Libere o Freio de Estacionamento

Esta mensagem será apresentada como um lembrete de que o freio de estacionamento está aplicado. Libere-o antes de começar a dirigir.

## Mensagens do controle de velocidade de cruzeiro

### Aplique os Freios Antes de Ativar o Sistema de Controle de Velocidade de Cruzeiro

Se esta mensagem for apresentada quando você tentar ativar o sistema de controle de velocidade de cruzeiro, aplique o freio e tente novamente.

### Ajuste o Sistema de Controle de Velocidade de Cruzeiro a XXX (velocidade desejada)

Esta mensagem será apresentada quando o sistema de controle de velocidade de cruzeiro for ajustado e irá apresentar a velocidade ajustada.

## Mensagens da porta semiaberta

### Port Abert

Esta mensagem será apresentada quando a porta do motorista estiver aberta. Feche a porta completamente.

### Capot aberto

Esta mensagem será apresentada quando o capô do motor estiver aberto. Feche o capô do motor completamente.

### Port abert

Esta mensagem será apresentada quando a porta do passageiro estiver aberta. Feche a porta completamente.

### Compartimento bagagem aberto

Esta mensagem será apresentada quando o porta-malas estiver aberto. Feche o porta-malas completamente.

## Mensagens do sistema de arrefecimento do motor

### A/C Desligado Devido a Alta Temperatura do Motor

Esta mensagem será apresentada quando o líquido de arrefecimento do motor estiver mais quente do que a temperatura operacional normal.

Para evitar solicitação adicional em um motor quente, o compressor do condicionador de ar será desligado automaticamente.

Quando a temperatura do líquido de arrefecimento do motor retornar à faixa normal, o compressor do condicionador de ar será ativado novamente. Você pode continuar a dirigir o veículo.

Se esta mensagem continuar sendo apresentada, providencie o reparo do sistema em uma Concessionária ou Oficina Autorizada Chevrolet o mais rapidamente possível para evitar danos ao motor.

**Nível Baixo do Líquido de Arrefecimento Adicionar Líquido de Arrefecimento**

Esta mensagem será apresentada se o nível do líquido de arrefecimento do motor estiver baixo.

**Motor Superaquecido – Mantenha o Motor em Marcha Lenta**

Esta mensagem será apresentada quando a temperatura do líquido de arrefecimento do motor estiver excessivamente alta. Pare e mantenha o veículo em marcha lenta até que a temperatura abaixe.

**Motor Superaquecido – Desligue o Motor**

Esta mensagem será apresentada e um alerta sonoro contínuo irá soar se o sistema de arrefecimento do motor atingir temperaturas não seguras para a operação.

Pare e desligue o veículo assim que houver condições de segurança para evitar danos severos. Esta mensagem será apagada quando a temperatura do motor esfriar tendo atingido a temperatura operacional segura.

**Temperatura Alta do Líquido de Arrefecimento**

Esta mensagem será apresentada se a temperatura do líquido de arrefecimento do motor estiver alta.

**Mensagens do óleo do motor****Troque o Óleo do Motor em Breve**

Esta mensagem será apresentada quando for necessário trocar o óleo do motor.

Quando trocar o óleo do motor, certifique-se de zerar o sistema da vida útil do óleo.

**Óleo do Motor Quente – Mantenha o Motor em Marcha Lenta**

Esta mensagem será apresentada quando a temperatura do óleo do motor estiver excessivamente alta.

Pare e mantenha o veículo funcionando em marcha lenta até esfriar.

**Nível Baixo do Óleo do Motor – Adicione óleo**

Esta mensagem será apresentada quando o nível do óleo do motor estiver excessivamente baixo.



**Baixa Pressão do Óleo – Pare o Motor**

Esta mensagem será apresentada se houver níveis baixos de pressão do óleo. Pare o veículo assim que as condições de segurança permitir e não dirija o veículo até que a causa para a baixa pressão de óleo tenha sido corrigida. Verifique o óleo assim que possível e providencie a manutenção do seu veículo em uma Concessionária ou Oficina Autorizada Chevrolet.

**Mensagens de potência do motor****Potência do Motor está Reduzida**

Esta mensagem será apresentada quando a potência do motor do veículo estiver reduzida.

A potência reduzida do motor pode afetar a capacidade de aceleração do veículo.

Se esta mensagem for apresentada, mas não houver redução no desempenho, continue até o seu destino. O desempenho poderá ser reduzido na próxima vez que o veículo for dirigido. O veículo poderá ser dirigido em velocidade mais baixa enquanto esta mensagem for apresentada, mas a aceleração

e a velocidade poderão ser reduzidas. Sempre que esta mensagem for apresentada, o veículo deverá ser levado a uma Concessionária ou Oficina Autorizada Chevrolet para os reparos assim que possível.

**Mensagens do sistema de combustível****Nível Baixo do Combustível**

Esta mensagem será apresentada quando o nível de combustível no veículo estiver baixo. Reabasteça assim que possível.

**Aperte a Tampa da Gasolina**

Esta mensagem será apresentada quando a tampa de combustível não estiver firme. Aperte a tampa de combustível.

**Mensagens da chave e travamento****Número de Chaves Programadas**

Esta mensagem será apresentada durante a programação de novas chaves para o veículo.

**Substitua a Bateria da Chave Remota**

Esta mensagem será apresentada quando for necessário substituir a bateria no transmissor do controle remoto da chave.

**Mensagens das luzes****Controle Automático de Luzes Ativado**

Esta mensagem será apresentada quando o controle automático de luzes tiver sido ativado.

**Controle Automático de Luzes Desativado**

Esta mensagem será apresentada quando o controle automático de luzes tiver sido desativado.

**Falha no Sinalizador de Direção Dianteiro Esquerdo**

Esta mensagem será apresentada se for necessário substituir a lâmpada do sinalizador de direção.

**Falha no Sinalizador de Direção Trazeiro Esquerdo**

Esta mensagem será apresentada se for necessário substituir a lâmpada do sinalizador de direção.

**Falha no Sinalizador de Direção Dianteiro Direito**

Esta mensagem será apresentada se for necessário substituir a lâmpada do sinalizador de direção.

**Falha no Sinalizador de Direção Trazeiro Direito**

Esta mensagem será apresentada se for necessário substituir a lâmpada do sinalizador de direção.

**Sinalizador de Direção Ligado**

Esta mensagem será apresentada se o sinalizador de direção tiver permanecido ativado. Desligue o sinalizador de direção.

**Mensagens do sistema de detecção de objetos****Assistência de Estacionamento Desligada**

Esta mensagem será apresentada quando o sistema de assistência de estacionamento tiver sido desativado.

**Manutenção do Sistema de Estacionamento**

Esta mensagem será apresentada se houver algum problema no sistema de assistência de estacionamento. Leve o veículo a uma Concessionária ou Oficina Autorizada Chevrolet para os reparos.

**Mensagens do sistema de controle de condução****Modo Competição StabiliTrak**

Esta mensagem será apresentada quando o Modo Competição for selecionado.

**Providencie Manutenção do Controle de Tração**

Esta mensagem será apresentada quando houver algum problema no Sistema de Controle de Tração (TCS). Quando esta mensagem for apresentada, o sistema não irá limitar o patinamento das rodas. Ajuste o seu modo de condução. Consulte uma Concessionária ou Oficina Autorizada Chevrolet para os reparos.

**Providencie Manutenção do StabiliTrak**

Esta mensagem será apresentada se houver algum problema no Sistema StabiliTrak®. Se esta mensagem for apresentada, tente zerar o sistema. Pare; desligue o motor e remova a chave da ignição; abra e feche a porta do motorista e aguarde no mínimo um minuto. Durante este período você deverá observar as luzes do conjunto dos instrumentos do painel se apagarem. Após um minuto, ligue o motor novamente. Se esta mensagem continuar apresentada, haverá algum problema. Procure uma Concessionária ou Oficina Autorizada Chevrolet para os reparos. O veículo estará seguro para a condução, entretanto, você não terá o benefício do Sistema StabiliTrak®, portanto reduza a velocidade e dirija de modo correspondente.

**Mensagens do sistema airbag****Providencie Manutenção do Airbag**

Esta mensagem será apresentada se houver algum problema no sistema airbag. Leve o veículo a uma Concessionária ou Oficina Autorizada Chevrolet para os reparos.

**Mensagens do cinto de segurança****Afivela o Cinto de Segurança**

Esta mensagem será apresentada como um lembrete quando o cinto de segurança não estiver afivelado.

**Mensagens do sistema de alarme antifurto****Tentativa de Roubo**

Esta mensagem será apresentada se o veículo detectar alguma condição de violação.

**Mensagens de serviço do veículo****Providencie Manutenção do Sistema A/C**

Esta mensagem será apresentada se houver algum problema no sistema do ar condicionado. Leve o veículo a uma Concessionária ou Oficina Autorizada Chevrolet para os reparos.

**Providencie Manutenção da Direção Assistida**

Esta mensagem será apresentada se houver algum problema no sistema da direção assistida. Leve o veículo a uma Concessionária ou Oficina Autorizada Chevrolet para os reparos.

**Providencie Manutenção do Veículo em Breve**

Esta mensagem será apresentada se houver algum problema no veículo. Leve o veículo a uma Concessionária ou Oficina Autorizada Chevrolet para o serviço.

## Mensagens dos pneus

### Verifique Pressão dos Pneus XXX ou Baixa Pressão no Pneu – Infile o Pneu

Esta mensagem será apresentada se o veículo detectar baixa pressão em um ou mais pneus. O pneu em que houver baixa pressão será indicado na mensagem.

Esta mensagem também irá apresentar “Dianteiro Esquerdo”, “Dianteiro Direito”, “Traseiro Esquerdo” ou “Traseiro Direito” para indicar a localização do pneu baixo.

A lâmpada de advertência de baixa pressão do pneu também irá se acender. Se a mensagem de pressão do pneu for apresentada no Centro de Informações ao Motorista, pare assim que puder. Infile os pneus até atingir os valores indicados na etiqueta de Informações de Calibragem dos pneus. O Centro de Informações ao Motorista também apresentará os valores de pressão dos pneus.

### Providencie Manutenção do Sistema de Monitoramento dos Pneus

Esta mensagem será apresentada se houver algum problema no Sistema de Monitoramento de Pressão dos Pneus (TPMS).

### Programação de posição de pneus activa

Esta mensagem será apresentada quando o sistema estiver programando pneus novos.

### Sistema de pressão de pneus zerado

Esta mensagem será apresentada quando o Sistema de Monitoramento de Pressão dos Pneus (TPMS) estiver sendo zerado.

## Mensagens da transmissão

### Providencie Manutenção da Transmissão

Esta mensagem será apresentada se houver algum problema na transmissão. Consulte uma Concessionária ou Oficina Autorizada Chevrolet.

### Mudança Negada

Esta mensagem será apresentada após a tentativa de usar o modo manual da transmissão automática para mudança para uma marcha muito baixa.

### Posicione a Transmissão em P (Parado)

Esta mensagem será apresentada quando for necessário posicionar a transmissão na posição P (Parado). Esta mensagem poderá ser apresentada após a tentativa de remover a chave da ignição se o veículo não estiver em P (Parado).

**Transmissão Quente – Mantenha o Motor em Marcha Lenta**

Esta mensagem será apresentada e um alerta sonoro irá soar quando o fluido da transmissão do veículo esquentar. Dirigir com o fluido da transmissão em temperatura alta poderá resultar em danos ao veículo.

Pare o veículo e mantenha-o em marcha lenta para permitir que a transmissão esfrie. Esta mensagem será apagada quando a temperatura do fluido atingir um nível seguro.

**Mensagens de lembrete do veículo****Possibilidade de Gelo, Dirija com Cuidado**

Esta mensagem será apresentada ante a possibilidade de condições de gelo.

**Primeiramente Gire o Controle do Limpador a Intermitente**

Esta mensagem será apresentada após a tentativa de ajustar a velocidade do limpador intermitente sem a seleção de intermitência no controle do limpador.

**Mensagens de velocidade do veículo****Limite de Velocidade Selecionada pelo Motorista Excedido**

Esta mensagem será apresentada quando a velocidade do veículo estiver acima da velocidade ajustada.

**Mensagens do Vidro****Abra e a Seguir Feche o Vidro do Motorista**

Esta mensagem será apresentada quando for necessário reprogramar o vidro. Se a bateria do veículo tiver sido recarregada ou desconectada, você deverá reprogramar cada vidro dianteiro para que o dispositivo abertura expressa funcione.

**Abra e a Seguir Feche o Vidro do Passageiro**

Esta mensagem será apresentada quando for necessário reprogramar o vidro. Se a bateria do veículo tiver sido recarregada ou desconectada, você deverá reprogramar cada vidro dianteiro para que o dispositivo abertura expressa funcione.

## Personalização do veículo

Os controles do sistema de áudio são utilizados para acessar os menus de personalização para customizar os dispositivos do veículo.

**CONFIG (Configuração):** Pressione para acessar o menu de configurações.

**Botão MENU/SELECT (Seleção de Menu):** Pressione o centro deste botão para acessar os menus e selecionar os itens do menu. Gire o botão para rolar nos menus.

↩ **BACK (Voltar):** Pressione para sair ou mova para trás em um menu.

### Acessar os menus de personalização

1. Pressione o botão CONFIG (Configuração) para acessar o menu Definições.
2. Gire o botão MENU/SELECT (Seleção de Menu) para realçar Definições do veículo.
3. Pressione o centro do botão MENU / SELECT (Seleção de Menu) para selecionar o menu Definições do veículo.

A lista abaixo de itens de menu será disponível:

- Climatização e qualidade do ar.
- Definições de conforto.
- Assist. Estacionam./Det. colisão. (Assistência no estacionamento/ Detecção de objetos).
- Idioma (Languages).
- Iluminação ambiente exterior.
- Trancagem de portas (Travamento das portas).
- Tranc., destranc., arranque remoto (Travamento, destravamento, partida remota).
- Repor definições de fábrica (Configurações de fábrica).

Gire o botão MENU/SELECT (Seleção de Menu) para realçar o menu. Pressione o botão para selecioná-lo. Cada menu está detalhado nas informações adicionais que seguem.

### Climatização e qualidade do ar

Selecione o menu Climatização e qualidade do ar e o que segue será apresentado:

- Bancos aquec.arranque rem. (Aquecimento dos bancos na partida remota).

### Bancos aquec.arranque rem. (Aquecimento dos bancos na partida remota)

Quando ativado, este dispositivo irá ativar os bancos aquecidos quando a partida remota for utilizada.

Pressione o botão MENU/SELECT (Seleção de Menu) quando Climatização e qualidade do ar estiver realçado. Pressione o botão para selecionar "Activado" ou "Desact". Pressione o botão ↩ BACK (Voltar) para confirmar e retornar ao menu anterior.

### Definições de conforto

Selecione o menu Definições de conforto e o que segue será apresentado:

- Vol.disp.sinaliz.sonora. (Nível do volume do alerta sonoro).

### Vol. disp. sinaliz. sonora (Nível do volume do alerta sonoro)

Isto permite selecionar o nível de volume do alerta sonoro.

Pressione o botão MENU/SELECT (Seleção de Menu) quando Vol. disp.sinaliz. sonora estiver realçado.

Gire o botão para selecionar Normal ou Elevado. Pressione o botão para confirmar e retornar ao menu anterior.

### **Assist. estacionam./Det. Colisão (Assistência no estacionamento/ Detecção de objetos)**

Selecione o menu Assist. estacionam./ Det. Colisão e o que segue será apresentado:

- Assistência no estacionamento.

### **Assistência no estacionamento**

Isto permite que o dispositivo Assistência de Estacionamento Ultrassônica seja ativado ou desativado.

Pressione o botão MENU/SELECT (Seleção de Menu) quando Assistência no estacionamento estiver realçado. Pressione o botão para selecionar Activado ou Desact. Pressione o botão ↩ BACK (Voltar) para confirmar e retornar ao menu anterior.

### **Idioma (Language)**

Selecione o menu Idioma (Language) e varios idiomas serão apresentados.

Gire o botão MENU / SELECT (Seleção de Menu) para selecionar o idioma.

Pressione o botão para confirmar e retornar ao menu anterior.

### **Iluminação ambiente exterior**

Selecione o menu Iluminação ambiente exterior e o que segue será apresentado:

- Iluminação à saída do veic.
- Iluminação ext. por destranc.

### **Iluminação à saída do veic. (Iluminação externa no destravamento das portas)**

Isto permite a seleção do tempo de permanência das luzes externas acesas ao deixar o veículo quando estiver escuro no lado de fora.

Pressione o botão MENU/SELECT (Seleção de Menu) quando Iluminação à saída do veic. estiver realçado. Gire o botão para selecionar Off (Desligado), 30 segundos, 1 minuto, ou 2 minutos. Pressione o botão para confirmar e retornar ao menu anterior.

### **Iluminação ext. por destranc. (Iluminação externa no destravamento das portas)**

Isto permite que as luzes de localização do veículo sejam ativadas ou desativadas.

Pressione o botão MENU/SELECT (Seleção de Menu) quando Iluminação ext. por destranc. estiver realçado. Pressione o botão para selecionar Activado ou Desact. Pressione o botão ↩ BACK (Voltar) para confirmar e retornar ao menu anterior.

### **Trancagem de portas (Travamento das portas)**

Selecione Trancagem de portas e o que segue será apresentado:

- Impedir tranc.c/porta aberta. (Impedir travamento com a porta aberta)
- Destrancagem auto portas. (Destravamento automático das portas)
- Trancagem retardada portas. (Retardo no tempo de travamento das portas).

### **Impedir tranc.c/porta aberta (Impedir travamento com a porta aberta)**

Quando ativado, este dispositivo irá impedir que a porta do motorista seja travada quando a porta estiver aberta. Se a opção Desact. estiver selecionada, o menu Trancagem retardada portas estará disponível.

Pressione o botão MENU/SELECT (Seleção de Menu) quando Impedir tranc.c/porta aberta estiver realçado. Pressione o botão para selecionar Activado ou Desact. Pressione o botão ↩ BACK (Voltar) para confirmar e retornar ao menu anterior.

### **Destrancagem auto portas (Destravamento automático das portas)**

Isto permite selecionar as portas que serão destravadas automaticamente quando o veículo for posicionado em P (Parado).

Pressione o botão MENU/SELECT (Seleção de Menu) quando Destrancagem auto portas estiver realçado. Gire o botão para selecionar Todas as Portas, Porta do condutor, ou Desact. Pressione o botão para confirmar e retornar ao menu anterior.

### **Trancagem retardada portas (Retardo no tempo de travamento das portas)**

Quando ativado, este dispositivo irá retardar o travamento das portas. Para cancelar o retardo pressione a trava elétrica das portas na porta do motorista. Pressione o botão MENU/SELECT (Seleção de Menu) quando Trancagem retardada das portas estiver realçado. Pressione o botão para selecionar Activado ou Desact. Pressione o botão ↩ BACK (Voltar) para confirmar e retornar ao menu anterior.

### **Tranc., destranc., arranque remoto (Travamento, destravamento, partida remota)**

Selecione Tranc., destranc., arranque remoto e o que segue será apresentado:

- Feedback destrancagem rem. (Resposta ao destravamento remoto).
- Feedback trancagem remota. (Resposta ao travamento remoto).
- Destrancagem remota portas. (Destravamento remoto das portas).

### **Feedback destrancagem rem (Resposta ao destravamento remoto)**

Quando este dispositivo estiver ativado, as luzes externas irão piscar quando o veículo for destravado através do controle remoto.

Pressione o botão MENU/SELECT (Seleção de Menu) quando Feedback destrancagem rem. estiver realçado.

Pressione o botão MENU/SELECT (Seleção de Menu) para selecionar Activar ou Desact. Pressione o botão ↩ BACK (Voltar) para confirmar e retornar ao menu anterior.

### **Feedback trancagem remota (Resposta ao travamento remoto)**

Isto permite selecionar o tipo de resposta a ser recebida quando o veículo for destravado através do controle remoto.

Pressione o botão MENU/SELECT (Seleção de Menu) quando Feedback trancagem remota estiver realçado. Gire o botão para selecionar Luzes e Buzina, Apenas Luzes, Buzina Somente, ou Desact. Pressione o botão para confirmar e retornar ao menu anterior.



### **Destrançagem remota portas (Destravar remota das portas)**

Isto permite selecionar as portas que serão destravadas quando o botão de destravamento for pressionado no controle remoto.

Pressione o botão MENU/SELECT (Seleção de Menu) quando Destrançagem remota portas estiver realçado.

Gire o botão para selecionar Todas as Portas ou Porta cond. (Abrir/fechar portas).

Pressione o botão para confirmar e retornar ao menu anterior.

### **Repor definições de fábrica (Configurações de fábrica)**

Selecione Repor definições de fábrica para retornar toda a personalização do veículo às configurações originais de fábrica. Gire o botão para selecionar Sim ou Não.

Pressione o botão para confirmar e retornar ao menu anterior.

### **Sistema remoto universal**



Estes botões estão localizados no console do teto.

#### **Nota**

Este dispositivo não funciona em veículos produzidos para o mercado brasileiro.



Este equipamento opera em caráter secundário, isto é, não tem direito à proteção contra interferência prejudicial, mesmo de estações do mesmo tipo e não pode causar interferência a sistemas operando em caráter primário.

## Luzes

### Luzes externas

#### Controle das luzes externas



O controle das luzes externas está localizado no painel de instrumentos, à esquerda do volante de direção.

São controlados os seguintes sistemas:

- Faróis.
- Luzes delimitadoras.
- Lanternas de estacionamento.
- Lanternas traseiras.
- Luzes da placa de licença.
- Luzes do painel de instrumentos.

- Faróis de neblina.
  - Luzes para uso diurno (DRL).
- No controle das luzes externas há quatro posições:

**⏻ (Desligado):** Gire rapidamente a esta posição para ativar ou desativar novamente o controle automático de luzes. Quando liberado, o controle retorna a posição AUTO (Automático).

**AUTO (Automático):** Acende os faróis automaticamente em intensidade normal, junto com:

- Lanternas de estacionamento.
  - Lanternas traseiras.
  - Luzes delimitadoras.
  - Luzes da placa de licença.
  - Luzes do painel de instrumentos.
- AUTO (Automático) também controla as luzes para uso diurno.

**☞☞ (Lanternas de estacionamento):**

Acende as lanternas de estacionamento junto com:

- Lanternas traseiras.
- Luzes delimitadoras.
- Luzes da placa de licença.
- Luzes do painel de instrumentos.

Uma advertência sonora irá soar se a porta do motorista for aberta quando a chave de ignição for removida e as lanternas de estacionamento estiverem acesas.

**☞D (Faróis):** Acende os faróis junto com as luzes abaixo.

- Lanternas de estacionamento.
- Lanternas traseiras.
- Luzes delimitadoras.
- Luzes da placa de licença.
- Luzes do painel de instrumentos.

Uma advertência sonora irá soar se a porta do motorista for aberta quando a chave de ignição for removida e os faróis estiverem acesos.

**☞D (Faróis de neblina dianteiros):**

Pressione o botão dos faróis de neblina para acender ou apagar os faróis de neblina. Os faróis de neblina acendem com:

- Lanternas de estacionamento.
- Lanternas traseiras.
- Luzes delimitadoras.
- Luzes da placa de licença.
- Luzes do painel de instrumentos.

**Comutador do farol alto/farol baixo****☞D ☞D Comutador do farol alto/farol**

**baixo:** Pressione a alavanca do sinalizador de direção/mudança de pista em sentido contrário ao seu para acender os faróis altos. Puxe-a na sua direção para retornar a faróis baixos.



Esta lâmpada indicadora se acenderá no conjunto dos instrumentos do painel quando os faróis altos estiverem acesos.

## Foco dos faróis baixos

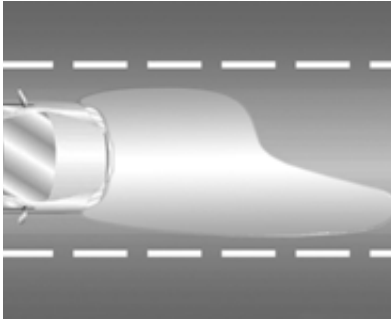

### Nota

O fecho de luz do farol baixo é projetado de modo a iluminar determinadas regiões com maior intensidade, privilegiando a visualização das placas de sinalização e reduzindo o efeito de ofuscamento para os condutores de veículos no sentido contrário. Tais regiões e intensidades da luz são normalizadas (Resolução do CONTRAN 227/07 e 294/08) e os faróis de seu veículo foram projetados visando atender as normas de segurança veicular e propiciar uma

melhor performance de iluminação. Portanto, eventuais diferenças visuais na forma dos fechos, quando projetados em um anteparo ou parede, são resultados da condição do projeto óptico acima descrito. Em caso de dúvidas, é recomendado dirigir-se a uma Oficina ou Concessionária Autorizada Chevrolet.

## Luz de ultrapassagem

Para piscar os faróis altos, puxe a alavanca do sinalizador de direção/mudança de pista totalmente na sua direção. A seguir, solte-a.

## Luzes para uso diurno (DRL)

As Luzes para Uso Diurno (DRL) podem ajudar a visualizar os veículos que transitam em direção oposta durante o dia.

Um sensor de luzes no alto do painel de instrumentos faz o sistema DRL funcionar, portanto certifique-se de que o mesmo não esteja coberto.

O sistema DRL fará acender os faróis baixos com luminosidade reduzida, e funcionará quando houver as condições abaixo:

- A ignição estiver posicionada em Ligado/ Funcionando e o motor estiver funcionando.
- O controle das luzes externas estiver posicionado em AUTO, ou gire o controle das luzes externas à posição  (Desligado) e a seguir solte-o para ativar novamente o controle automático de luzes.

Quando o sistema DRL estiver ativo, os faróis, lanternas traseiras, luzes delimitadoras, painel de instrumentos e outras luzes não irão acender.

Os faróis automaticamente passam de DRL para os faróis regulares conforme a intensidade de luzes. As demais luzes que se acendem juntamente com os faróis, também acenderão.

Quando a intensidade de luzes externas for suficiente, os faróis irão apagar e o sistema DRL irá acender.

Para apagar ou acender novamente as luzes DRL, gire o controle das luzes externas à posição  (Desligado) e a seguir, solte-o. O sistema de faróis regulares deverá ser ativado (quando necessário).

### Sistema automático dos faróis

Quando a luminosidade externa for suficientemente escura e o interruptor do farol estiver posicionado em AUTO, o sistema automático dos faróis irá acender os faróis em luminosidade normal com outras luzes como as lanternas traseiras, luzes delimitadoras, lanternas de estacionamento, lanternas da placa de licença, e luzes do painel de instrumentos. As luzes do rádio também se acenderão em baixa intensidade.

Para desligar o sistema automático dos faróis, posicione em  (Desligado) o interruptor das luzes externas e a seguir, solte-o.

O veículo é equipado com um sensor de luzes localizado no alto do painel de instrumentos. Não cubra este sensor; caso contrário, o sistema irá funcionar sempre que a ignição estiver ligada.

O sistema também poderá ativar os faróis durante a condução em uma garagem de estacionamento, tempo totalmente encoberto ou túnel. Isto é normal.

Existe um retardo na transição entre a operação em luz diurna e noturna do sistema Luzes para Uso Diurno (DRL) e o sistema automático dos faróis de modo que a condução sob pontes ou iluminação suspensa das ruas não afete o sistema. O sistema DRL e o sistema automático dos faróis somente serão afetados quando um sensor de luzes detectar alteração na iluminação com duração acima do retardo.

Se a partida do veículo ocorrer em uma garagem escura, o sistema automático dos faróis acenderá imediatamente.

Se houver luz externa quando o veículo sair da garagem, haverá um pequeno retardo até que o sistema automático dos faróis passe ao sistema DRL. Durante este retardo, o conjunto dos instrumentos do painel poderá não ser tão brilhante como usual. Certifique-se de que o controle de intensidade do painel de instrumentos esteja em posição de brilho total.

## Sinalizadores de advertência

 **Sinalizador de advertência:** Pressione este botão localizado no painel de instrumentos próximo do sistema de áudio, para que as luzes dianteiras e traseiras dos sinalizadores de direção pisquem.

Isto adverte as outras pessoas que você está enfrentando algum problema. Pressione novamente para desligar o sinalizador de advertência.

## Sinalizadores de direção e sinalização de mudança de pista



Uma seta no conjunto dos instrumentos do painel pisca no sentido da conversão ou mudança de pista.

Mova a alavanca totalmente para cima ou para baixo para sinalizar uma conversão.

Levante ou abaixe a alavanca até que a seta comece a piscar para sinalizar a mudança de pista. Mantenha-a nesta posição até que a mudança de pista seja completada. Se a alavanca for durante um período curto pressionada e liberada, o sinalizador de direção irá piscar três vezes.

A alavanca irá retornar à sua posição inicial sempre que for liberada.

Se após a sinalização de uma conversão ou mudança de pista, a seta piscar rapidamente ou não acender, uma lâmpada do sinalizador poderá estar queimada.

Providencie a troca das lâmpadas. Se a lâmpada não estiver queimada, verifique o fusível correspondente na caixa de fusíveis.

## Faróis de neblina dianteiros

Para veículos equipados com faróis de neblina dianteiros, o botão está localizado no controle das luzes externas, à esquerda do volante de direção.

A ignição deverá ser posicionada em Ligado/Funcionando, para que os faróis de neblina dianteiros sejam ativados.

 **D**: Pressione para acender e apagar os faróis de neblina dianteiros. Uma lâmpada indicadora no conjunto dos instrumentos do painel irá se acender quando os faróis de neblina dianteiros estiverem acesos.

Os faróis de neblina dianteiros acendem juntamente com as lanternas de estacionamento e as luzes delimitadoras.

Se os faróis altos forem acesos, os faróis de neblina dianteiros irão apagar.

Se os faróis altos forem apagados, os faróis de neblina dianteiros irão acender novamente.

## Luzes internas

### Controle de iluminação do painel de instrumentos

Este dispositivo controla a intensidade das luzes do painel de instrumentos. O anel recartilhado está localizado próximo do controle das luzes externas.

 **(Intensidade das luzes do painel de instrumentos):** Pressione o anel recartilhado para cima ou para baixo para aumentar ou para reduzir a intensidade das luzes do painel de instrumentos.

### Luzes Internas

Os botões das luzes internas estão localizados no console do teto.

Para alterar as configurações, pressione conforme segue:

 **(Desligado):** Apaga a luz mesmo quando uma porta está aberta.

 **(Portas):** Acende a luz automaticamente quando a porta é aberta.

 **(Ligado):** Acende a luz interna.

## Dispositivos de iluminação

### Luzes de entrada

As luzes internas do veículo se acendem quando qualquer porta é aberta. Elas permanecem acesas aproximadamente 20 segundos quando todas as portas forem fechadas ou a ignição posicionada em Ligado/Funcionando com o motor desligado as luzes irão se apagar gradualmente. As luzes também se acendem quando o botão do símbolo destravamento for pressionado no transmissor do controle remoto.

As luzes internas do veículo irão permanecer acesas durante aproximadamente 20 segundos assim que a chave for removida da ignição para que haja iluminação quando você sair do veículo.

### Redução de intensidade de iluminação ao estilo teatro

Este dispositivo permite que as luzes de cortesia se apaguem gradualmente, de três a cinco segundos, ao invés de apagarem imediatamente.

## Gerenciamento da carga da bateria

O veículo é equipado com gerenciamento elétrico de energia que estima a temperatura e o estado de carga de uma bateria. A seguir ajusta a voltagem ao melhor desempenho e vida estendida da bateria.

Quando o estado de carga da bateria é baixo, a voltagem aumenta levemente para recuperação rápida da carga.

Quando o estado de carga é alto, a voltagem é reduzida levemente para impedir sobrecarga. Através do medidor de voltagem, você poderá perceber o aumento ou a redução da voltagem. Isto é normal. Se houver algum problema, um alerta será apresentado.

A bateria poderá ser descarregada durante a marcha lenta se as cargas elétricas estiverem muito altas. Isto é aplicável a todos os veículos.

Isto acontece porque o alternador poderá não estar girando suficientemente rápido na marcha lenta para produzir toda a energia necessária para cargas elétricas muito altas.

Uma carga elétrica alta ocorre quando vários dispositivos abaixo estão ativados como: faróis, faróis altos, lanternas de neblina, desembaçador do vidro traseiro, ventilador de controle de temperatura em velocidade alta, bancos aquecidos, ventiladores de arrefecimento do motor e cargas conectadas às tomadas elétricas dos acessórios.

O sistema de gerenciamento elétrico de energia funciona para evitar a descarga excessiva da bateria. Isto é feito através de balanceamento entre a saída do alternador e as necessidades elétricas do veículo.

O sistema poderá aumentar a rotação da marcha lenta do motor para gerar mais energia, sempre que necessário. Ele poderá temporariamente reduzir as demandas de energia de alguns acessórios.

Normalmente, estas ações ocorrem em etapas ou níveis, sem que sejam percebidas. Em casos raros nos níveis mais altos de ação corretiva, esta ação poderá ser percebida pelo motorista. Neste caso, uma mensagem no Centro

de Informações ao Motorista poderá ser apresentada, como Economia de Bateria Ativa, Voltagem da Bateria Baixa, ou Bateria Fraca.

Se uma destas mensagens for apresentada, é recomendado que o motorista reduza as cargas elétricas o máximo possível.

### **Proteção da carga da bateria**

Este dispositivo desativa as luzes internas se as mesmas forem deixadas acesas durante mais de 10 minutos quando a ignição estiver posicionada em Travado/Desligado. Isto ajuda a evitar que a bateria descarregue.



 **ANOTAÇÕES**

## Conforto e conveniência

### Introdução

Leia as páginas que seguem para melhor familiarizar-se com os dispositivos do sistema de áudio.

#### Atenção

Tirar os olhos da estrada durante períodos longos poderá causar uma colisão resultando em ferimentos ou fatalidade a você ou a outras pessoas. Não dedique atenção prolongada a ações de entretenimento enquanto estiver dirigindo.

Este sistema permite acessar muitas listas de áudio e de não áudio.

Para ajudá-lo a não tirar os olhos da estrada enquanto estiver dirigindo, proceda conforme segue enquanto o veículo estiver estacionado:

- Familiarize-se com a operação e controles do sistema de áudio.
- Faça as regulagens de tonalidade, ajustes do alto-falante, e pré-sintonize as estações de rádio.

### Nota

Contate uma Concessionária ou Oficina Autorizada Chevrolet antes de instalar quaisquer equipamentos.

A instalação de equipamentos de áudio ou comunicação poderá interferir na operação do motor, rádio ou outros sistemas do veículo e poderá danificá-los.

O veículo é equipado com o sistema RAP (Energia Retida para os Acessórios), o sistema de áudio poderá funcionar mesmo após o desligamento da ignição.

### Dispositivo antifurto

O dispositivo antifurto funciona programando uma parte do Número de Identificação do Veículo (VIN) no sistema de áudio.

O sistema de áudio não irá funcionar se for furtado ou transferido para um veículo diferente.

## Visão geral

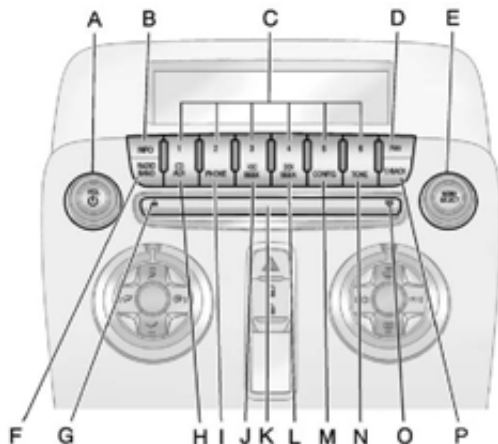

- A.** VOL (Liga/Desliga/Volume)
- Pressionar: Liga e desliga o sistema.
  - Girar: Ajusta o volume.
- B.** INFO (Informações)
- Rádio: Apresenta as informações disponíveis na estação que estiver sintonizada.
  - CD/MP3: Apresenta as informações disponíveis na faixa que estiver sendo executada.
- C.** Botões 1 a 6
- Rádio: Salva e seleciona as estações favoritas.
- D.** FAV (Favoritos)
- Rádio: Abre a lista de favoritos.
- E.** MENU/SELECT (Seleção de Menu)
- Pressionar: Abre os menus e seleciona itens do menu.
  - Girar: Realça itens do menu ou ajusta valores enquanto estiver em um menu. Permite selecionar manualmente as estações de rádio enquanto o rádio está sendo ouvido.

**F. RADIO/BAND** (Seleção de uma faixa do rádio)

- Altera a faixa de frequência enquanto o rádio está sendo ouvido.
- Seleciona o rádio quando uma fonte diferente de áudio está sendo ouvida.

**G. ** Ejetar CD

- Remove da porta, o CD.

**H. CD/AUX**

- Seleciona entre CD player ou uma fonte de áudio externa conectada.

**I. PHONE** (Telefone) (Esta função não se aplica para o Brasil)

**J. ** SEEK (Retrocesso rápido)

- Rádio: Procura a estação anterior.
- CD: Seleciona a faixa anterior ou retrocede em uma faixa.

**K. Porta de CD**

- Introduz um CD.

**L. ** SEEK (Avanço rápido)

- Rádio: Procura a estação seguinte.
- CD: Seleciona a faixa seguinte ou avança rapidamente em uma faixa.

**M. CONFIG** (Configurações)

- Abre o menu de configurações.

**N. TONE** (Tonalidade)

- Abre o menu de tonalidade.

**O. ** Introduzir CD

**P. ** BACK (Voltar)

- Menu: Retrocede um nível.
- Entrada de caractere: Apaga o último caractere.

## Operação

### Controles

O sistema de áudio é operado utilizando-se botões de pressionar, botões multifuncionais, e menus que são apresentados no mostrador, e controles no volante de direção.

### Ligar e desligar o sistema

 **VOL (Ligar/Desligar/Volume):** Pressione para ligar e desligar o sistema

### Desligamento automático

Se o sistema de áudio permaneceu ligado após o desligamento da ignição, o sistema será desligado automaticamente após dez minutos.

### Controle de volume

 **VOL (Ligar/Desligar/Volume):** Gire para ajustar o volume.

**PHONE:** Pressione PHONE para silenciar o sistema de áudio. Pressione PHONE novamente, ou gire VOL para cancelar silenciar.

## Sistema de menu

### Controles

O botão MENU/SELECT (Seleção de Menu) e o botão ↩ BACK (Voltar) são utilizados para navegar no sistema do menu.

### MENU/SELECT (Seleção de Menu)

Pressione para:

- Acessar o sistema de menu.
- Selecionar ou ativar a opção realçada do menu.
- Confirmar um valor ajustado.
- Comutar entre LIGADO ou DESLIGADO uma configuração do sistema.

### Gire para:

- Realçar uma opção do menu.
- Selecionar um valor.

↩ BACK (Voltar) Pressione para:

- Sair de um menu.
- Retornar de uma tela de submenu para a tela do menu anterior.
- Eliminar o último caractere em uma sequência.

### Selecionar uma opção do menu



1. Pressione o botão CONFIG (Configurações).
2. Gire o botão MENU/SELECT (Seleção de Menu) para mover a barra realçada.
3. Pressione o botão MENU/SELECT (Seleção de Menu) para selecionar a opção realçada.

### Submenus



Uma seta no canto direito do menu indica que existe um submenu com outras opções.

### Ativar um ajuste

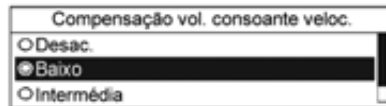

1. Gire o botão MENU/SELECT (Seleção de Menu) para realçar uma configuração.
2. Pressione o botão MENU/SELECT (Seleção de Menu) para ativar uma configuração.

### Ajustar um valor



1. Gire o botão MENU/SELECT (Seleção de Menu) para alterar o valor atual da configuração.
2. Pressione o botão MENU/SELECT (Seleção de Menu) para confirmar uma configuração.

## Ativar ou desativar uma função Desac. ou Activ (Ativar ou Desativar)

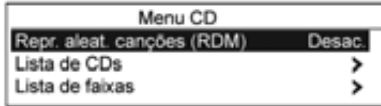

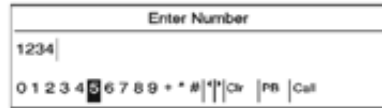

1. Gire o botão MENU/SELECT (Seleção de Menu) para realçar a função.
2. Pressione o botão MENU/SELECT (Seleção de Menu) para ativar e desativar uma função.

## Digitar uma sequência de caracteres



1. Gire o botão MENU/SELECT (Seleção de Menu) para realçar o caractere.
2. Pressione o botão MENU/SELECT (Seleção de Menu) para selecionar o caractere.

Pressione o botão  BACK (Voltar) para deletar o último caractere ou pressione e mantenha pressionado o botão  BACK (Voltar) para deletar a sequência inteira de caracteres.

## Configurações de áudio

As configurações de áudio podem ser definidas para cada faixa de frequência de rádio e cada fonte de áudio player.

Para ajustar a configuração de áudio, pressione o botão TONE e selecione a configuração de áudio. Pressione o botão  BACK (Voltar) para retornar ao menu Def. tonalidade rádio.

Para zerar rapidamente um valor de configuração de áudio:

1. Realce a opção.
2. Pressione e mantenha pressionado o botão MENU/SELECT (Seleção de Menu) até que o valor seja alterado para 0.

### Ajustar Agudos, Sons méd. e Graves

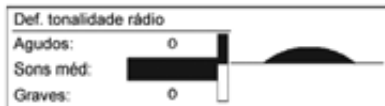

1. Selecione Agudos, Sons méd., ou Graves.
2. Selecione o valor.

### Ajustar Atenuad. e Balanço

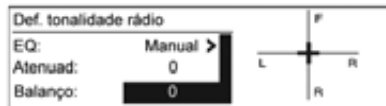

1. Selecione Atenuad. (Intensidade dos Alto-Falantes Dianteiros e Traseiros) ou Balanço (Intensidade dos Alto-Falantes Direitos e Esquerdos).
2. Selecione o valor.

### Ajustar EQ (Equalizador)



1. Selecione EQ (Equalizador).
2. Selecione uma configuração.

## Configurações do sistema

### Configuração de número de páginas favoritos

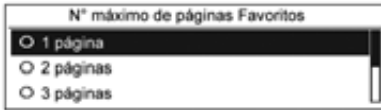

Para configurar o número de páginas de favoritos disponíveis:

1. Pressione o botão CONFIG (Configurações).
2. Selecione Definições de rádio.
3. Selecione Favoritos de rádio.
4. Selecione o número páginas de favoritos disponíveis.
5. Pressione o botão ↵ BACK (Voltar) para retornar ao menu de configuração do sistema.

### Volume automático (Controlo automático do volume)

O dispositivo auto volume ajusta automaticamente o volume do rádio para compensar os ruídos da pista e do vento quando a velocidade do veículo é aumentada ou reduzida, de modo que o nível de volume seja consistente. O nível de compensação de volume pode ser selecionado, ou o dispositivo auto volume pode ser desativado.

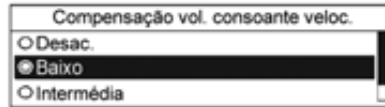

1. Pressione o botão CONFIG (Configurações).
2. Selecione Definições de rádio.
3. Selecione Controlo automático do volume.
4. Selecione uma configuração.
5. Pressione o botão ↵ BACK (Voltar) para retornar ao menu de configuração do sistema.

### Volume máximo ao ligar o rádio (Nível máximo volume inicial)

O volume máximo executado quando o rádio é ligado pode ser definido.

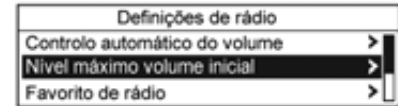

1. Pressione o botão CONFIG (Configurações).
2. Selecione Definições de rádio.
3. Selecione Nível máximo volume inicial.
4. Selecione uma configuração.
5. Pressione o botão ↵ BACK (Voltar) para retornar ao menu de configuração do sistema.



## Rádio

### Rádio AM-FM

#### Botões de Controle

Os botões usados para controlar o rádio são:

**RADIO/BAND:** Pressione para selecionar entre AM ou FM.

**◀◀ SEEK/▶▶ SEEK:** Pressione para procurar estações.

**FAV (Favoritos):** Pressione para abrir a lista de favoritos.

**1-6:** Pressione para selecionar estações pré-sintonizadas.

**MENU/SELECT (Seleção de Menu):** Gire para procurar manualmente as estações.

### RDS (Radio Data System) (Sistema de dados do rádio)

O dispositivo RDS é disponível somente para uso em estações FM que transmitem informações adicionais RDS. Este dispositivo somente funciona quando as informações da estação de rádio são disponíveis. Em situações raras, a estação de rádio poderá transmitir informações incorretas que fazem os dispositivos do rádio funcionarem incorretamente. Se isto acontecer, contate a estação de rádio.

Enquanto o rádio estiver sintonizado em uma estação FM-RDS, o nome ou chamadas da estação serão apresentadas.

#### Menus do rádio

Os menus do rádio são disponíveis para AM, FM.

Pressione o botão MENU/SELECT (Seleção de Menu) para abrir o menu principal do rádio naquela frequência.

### Selecionar faixa

Pressione o botão RADIO/BAND (Seleção de Uma Faixa do Rádio) para selecionar AM, FM. A última estação que estava sendo executada começará a ser executada novamente.

### Selecionar estação (Procura de sintonização)

Pressione rapidamente **◀◀ SEEK** ou **▶▶ SEEK** para procurar automaticamente a próxima estação disponível. Se a estação não for encontrada, o rádio passará um a um nível de procura mais sensível. Se a estação ainda não for encontrada, a última frequência ativa começará a ser executada.

Pressione e mantenha pressionado **◀◀ SEEK** ou **▶▶ SEEK** até que estação no mostrador seja alcançada, a seguir solte o botão.

### Sintonização manual

Gire o botão MENU/SELECT (Seleção de Menu) para selecionar a frequência no mostrador.

### Lista de favoritos

1. Pressione o botão MENU/SELECT (Seleção de Menu).
2. Selecione lista de favoritos.
3. Selecione a estação.

### Listas de estação

1. Pressione o botão MENU/SELECT (Seleção de Menu).
2. Selecione Lista de estações FM ou AM. Todas as estações passíveis de recepção na área de recepção atual serão apresentadas. Se nenhuma lista de estações tiver sido criada, será feita uma procura automática de estação.
3. Selecione a estação.

### Atualizar listas de estação e categoria

Se não for possível receber as estações memorizadas na lista de estações.

1. Pressione o botão MENU/SELECT (Seleção de Menu).
2. Selecione Atualizar lista de estações FM ou AM, caso já não haja recepção das estações memorizadas na lista de estações. A procura de estação será concluída e a primeira estação na lista atualizada será executada.

Para cancelar a procura de estação, pressione o botão MENU/SELECT (Seleção de Menu).

### Listas de categoria

A maioria das estações retransmitidas em um código RDS PTY especifica o tipo de programação transmitida.

Algumas estações modificam o código PTY conforme o conteúdo.

O sistema memoriza as estações RDS, classificadas por tipo de programa, na lista de categoria FM.

Para procurar um tipo de programação determinada por estação:

1. Selecione a lista de categorias FM. Uma lista de todos os tipos de programação disponíveis será apresentada.
2. Selecione o tipo de programação. Uma lista de estações que transmitam a programação do tipo selecionado será apresentada.
3. Selecione a estação.

As listas de categoria são atualizadas quando as listas de estações correspondentes são atualizadas.

### Memorizar e recuperar favoritos

As estações de todas as faixas podem ser memorizadas nas listas de favoritos em qualquer sequência.

Até seis estações podem ser memorizadas em cada página de favoritos e o número de páginas de favoritos disponíveis pode ser ajustado.

### **Memorizar uma estação como favorito**

Para memorizar a estação em uma posição na lista, pressione o botão numérico 1-6 correspondente até que a estação possa ser ouvida novamente.

### **Recuperar estações**

Pressione o botão FAV (Favoritos) para abrir uma página de favoritos ou para passar a outra página de favoritos. Pressione rapidamente um dos botões 1-6 para recuperar a estação.

### **Recepção de rádio**

A interferência de frequência e estática pode ocorrer durante a recepção normal de rádio, quando itens como carregadores de telefone celular, acessórios de conveniência do veículo, e dispositivos eletrônicos externos são conectados à tomada elétrica de acessórios. Se houver interferência ou estática, desconecte o item da tomada elétrica de acessórios.

### **FM**

Os sinais FM somente alcançam aproximadamente 16 a 65 km. Embora no rádio haja um circuito eletrônico integrado que funciona automaticamente para reduzir interferências, alguma estática pode ocorrer, especialmente ao redor de prédios ou montanhas altas, fazendo com que o som desapareça e apareça novamente.

### **AM**

O alcance para a maioria das estações AM é maior do que em FM, especialmente à noite. O alcance distante pode causar interferência de frequências entre as estações. Para que a recepção de rádio seja melhor, a maioria das estações de rádio AM amplia os níveis de potência durante o dia, e a reduzem estes níveis durante a noite.

A estática também pode acontecer se a recepção de rádio receber a interferência de eventos como tempestades e linha de transmissão de eletricidade. Quando isto acontecer, tente reduzir as tonalidades agudas no rádio.

### **Uso do telefone celular**

O uso de telefone celular pode causar interferência no rádio do veículo.

Esta interferência poderá ocorrer ao fazer ou receber chamadas telefônicas, trocar a bateria do telefone ou simplesmente ligar o telefone.

Esta interferência pode causar aumento no nível de estática enquanto o rádio estiver sendo ouvido. Se a estática for recebida enquanto o rádio estiver sendo ouvido, desligue o telefone celular.

## Antena no vidro traseiro

A antena AM-FM é integrada no desembaçador do vidro traseiro, localizada no vidro traseiro.

Certifique-se de que a superfície interna do vidro traseiro não esteja riscada e de que as linhas no vidro não estejam danificadas. Se a superfície interna estiver danificada, poderá haver interferência na recepção de rádio. Para a recepção de rádio apropriada, o conector da antena deverá estar conectado corretamente ao terminal no vidro.

Se for necessário fixar a antena do telefone celular no vidro, certifique-se de que as linhas da grade para a antena AM-FM não estejam danificadas.

Existe espaço suficiente entre as linhas da grade para fixar a antena do telefone celular sem que haja interferência na recepção de rádio.

### Nota

Usar lâmina de barbear ou objeto cortante para limpar o interior do vidro traseiro poderá danificar a antena do vidro traseiro e/ou desembaçador do vidro traseiro. Os reparos não seriam cobertos pela garantia do veículo. Não limpe o interior do vidro traseiro com objetos cortantes.

### Nota

Não aplique película escurecedora para vidro com filme metálico disponível no mercado.

O filme metálico de alguns materiais de película escurecedora irá causar interferência ou distorção na recepção de rádio. Todos os danos causados à antena do vidro traseiro por materiais metálicos da película escurecedora não serão cobertos pela garantia do veículo.

## Sistemas de áudio

### CD player

O CD player pode executar áudio CDs e CDs MP3.

O CD player não irá executar CDs de 8 cm (3 polegadas).

### Cuidados com os CDs

A qualidade de áudio poderá ser reduzida devido à qualidade do disco, método de gravação, qualidade da música gravada, e método de manuseio do disco.

Manuseie os discos cuidadosamente e mantenha-os na embalagem original ou outras capas de proteção, distantes da luz solar direta e da poeira. Se a superfície inferior de um disco estiver danificada, o disco não será executado corretamente ou nem mesmo será executado.

Não toque na superfície inferior de um disco enquanto estiver manuseando, isto poderia danificar a superfície. Segure os discos nas bordas externas ou na borda da abertura central e a borda externa. Se

a superfície inferior de um disco estiver suja, use tecido macio sem fiapos, ou tecido macio limpo embebido em solução de água e detergente neutro e limpe-a.

Limpe o disco do centro para a borda externa.

### Cuidados com o CD player

Não fixe etiqueta em um disco, uma vez que a mesma poderá ficar presa no CD player.

Se for necessário identificar, faça a identificação na face superior do disco gravado, usando marcador.

Não use produtos para limpeza de lentes no disco uma vez que poderiam contaminar a lente da ótica do disco e danificar o CD player.

#### Nota

Se for necessário identificar um CD, ou se mais de um CD for introduzido na porta ao mesmo tempo, ou se houver tentativa de executar CDs riscados ou danificados, o CD player poderá ser danificado.

Ao utilizar o CD player, use somente CDs em boas condições e sem etiquetas, carregue um CD por vez, e mantenha o CD player e a porta de inserção livres de objetos estranhos, líquidos e resíduos.

### Botões de controle

Os botões utilizados para controlar o CD player são:

**CD/AUX:** Pressione para selecionar entre o CD e dispositivo AUX.

**◀◀ SEEK/ ▶▶ SEEK:** Pressione para selecionar faixas ou para avançar ou retroceder rapidamente em uma faixa.

**MENU/SELECT (Seleção de Menu):** Gire para selecionar faixas.

**INFO:** Pressione para apresentar informações adicionais sobre o CD que possa estar disponível.

**△ (Ejete):** Pressione para remover o CD.

### Introduzir um CD

Mantendo o lado da impressão voltado para cima, pressione a tecla  (Introduzir CD) em seguida introduza o disco na porta do CD até que seja totalmente recolhido.

### Remover um CD

Pressione o botão .

O disco será ejetado da porta do CD.

Se não for removido após ser ejetado, o disco será recolhido após alguns segundos.

### Executar um CD ou CD com arquivos .MP3

Pressione o botão CD/AUX se houver um disco no equipamento, a execução será iniciada.

As informações sobre o disco e a faixa atual serão apresentadas no mostrador conforme os dados gravados.

### Selecionar uma faixa de CD

Utilizando os botões de controle:

Pressione  SEEK ou  SEEK para selecionar a faixa anterior ou a seguinte.

Gire o botão MENU/SELECT (Seleção de Menu) no sentido anti-horário ou no sentido horário para selecionar a faixa anterior ou a seguinte.

Utilizando o Menu do CD:

1. Pressione o botão MENU/SELECT (Seleção de Menu).
2. Selecione a lista de faixas.
3. Selecione a faixa.

## Executar faixas em sequência aleatória

Pressione o botão MENU/SELECT (Seleção de Menu); e a seguir selecione Repr. aleat. canções (RDM) para Ligar.

## Avanço e retrocesso rápido

Pressione e mantenha pressionado ◀◀ SEEK ou ▶▶ SEEK para avançar ou retroceder rapidamente na faixa atual.

## Selecionar uma faixa MP3

Utilizando os botões de controle:

Pressione ◀◀ SEEK ou ▶▶ SEEK para selecionar a faixa anterior ou a seguinte. Gire o botão MENU/SELECT (Seleção de Menu) no sentido anti-horário ou no sentido horário para selecionar a faixa anterior ou a seguinte.

Utilizando o Menu do CD:

1. Pressione o botão MENU/SELECT (Seleção de Menu).
2. Selecione Listas de músicas/Pastas.
3. Selecione a lista ou pasta de execuções.
4. Selecione a faixa.

## Procurar faixas MP3

É normal que o dispositivo de procura leve algum tempo para apresentar as informações após fazer a leitura do disco, devido à quantidade de informações gravadas no disco. O sistema de áudio automaticamente passa à FM enquanto o disco está sendo lido.

As faixas podem ser procuradas por:

- Playlists (Listas de Execução).
- Intérpretes.
- Álbuns.
- Canções.
- Gêneros.
- Visualização da Pasta.

## Para procurar faixas:

1. Pressione o botão MENU/SELECT (Seleção de Menu).
2. Selecione Procurar.
3. Selecione Playlists (Listas de execução), Intérpretes, Álbuns, Canções, Gêneros, ou Visualização da Pasta.
4. Selecione a faixa desejada.

## Dispositivos auxiliares

Entradas auxiliares permitem que dispositivos portáteis sejam conectados ao veículo utilizando tomada de entrada de 3,5 mm, a porta USB, ou tecnologia sem fio Bluetooth®.

Os dispositivos portáteis são controlados utilizando-se o sistema de menu.

A entrada auxiliar está localizada no console central.

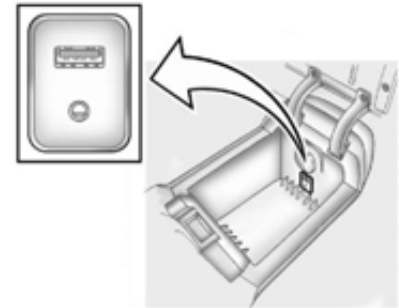

## Plugue de 3,5 mm

Conecte um cabo de 3,5 mm no plugue de entrada auxiliar para usar um áudio player portátil.

A execução de um dispositivo de áudio conectado a um plugue de 3,5 mm somente poderá ser controlada utilizando-se os controles do dispositivo.

## Ajustar o volume

Gire o botão VOL para ajustar o volume do sistema áudio após o nível de volume ter sido ajustado no dispositivo de áudio portátil.

## Porta USB

Para veículos equipados com uma porta USB, os dispositivos abaixo podem ser conectados e controlados pelo sistema áudio.

- iPods.
- PlaysForSure Devices (PFD).
- USB Drives.
- Zunes.

## Conectar e controlar um iPod®

Nem todos os iPods podem ser controlados pelo sistema áudio.

## Conectar um iPod®

Conecte o iPod à porta USB utilizando o cabo fornecido com o dispositivo.

## Procurar uma faixa

As faixas podem ser procuradas por:

- Playlists (Listas de execução).
- Artists (Intérpretes).
- Álbuns (Álbuns).
- Song titles (Canções).
- Genres (Gêneros).
- Livros áudio.
- Compositores.

Para procurar faixas:

1. Pressione o botão MENU/SELECT (Seleção de Menu).
2. Selecione SEARCH (Procurar).
3. Selecione Playlists (Listas de execução), Artists (Intérpretes), Álbuns (Álbuns), Song Titles (Canções), Podcasts, Genres (Gêneros), Livros de áudio, ou Compositores.
4. Selecione a faixa.

## Aleatório

Pressione o botão MENU/SELECT (Seleção de Menu) selecione Baralhar canções (Aleatório) em  (Ligar) ou  (Desligar), a seguir pressione o botão  BACK (Voltar) para retornar à tela principal.

**(Ligar):** Executa faixas na pasta atual em ordem aleatória.

**(Desligar):** Executa faixas na pasta atual em ordem sequencial.

## Repetir

Pressione o botão MENU/SELECT (Seleção de Menu) e selecione Repetir em  (Ligar) ou  (Desligar), a seguir pressione o botão  BACK (Voltar) para retornar à tela principal.

**(Ligar):** Repete a faixa atual

**(Desligar):** A execução será iniciada a partir do começo da faixa atual após o término da última faixa.

## Conectar e controlar um PlaysForSure Device (PFD) ou Zune™

### Conectar PFD ou Zune

Conecte o PFD ou Zune na porta USB utilizando o cabo fornecido com o dispositivo.

### Procurar uma faixa

As faixas podem ser procuradas por:

- Playlists (Listas de execução).
- Artists (Intérpretes).
- Álbuns (Álbuns).
- Song titles (Canções).
- Podcasts
- Genres (Gêneros).

Para procurar faixas:

1. Pressione o botão MENU/SELECT (Seleção de Menu).
2. Selecione SEARCH (Procurar).
3. Selecione Playlists (Lista de execução), Artists (Intérpretes), Álbuns (Álbuns), Song titles (Canções), Podcasts, ou Genres (Gêneros).
4. Selecione a faixa.

### Aleatório

Pressione o botão MENU/SELECT (Seleção de Menu) e selecione Baralhar canções (Aleatório) em  (Ligar) ou  (Desligar).

**(Ligar):** Executa as faixas atuais em ordem aleatória.

**(Desligar):** Executa as faixas atuais em ordem sequencial.

### Função repetir

Pressione o botão MENU/SELECT (Seleção de Menu) e selecione Repetir em  (Ligar) ou  (Desligar).

**(Ligar):** Repete a faixa atual.

**(Desligar):** A execução será iniciada a partir do começo da faixa atual após o término da última faixa.

## Conectar e controlar um Drive USB

O sistema de áudio somente poderá executar arquivos .mp3 e .wma de um drive USB.

Somente as primeiras 10.000 músicas serão reconhecidas no dispositivo.

Quando um dispositivo não for suportado, a mensagem “Dados suportados não encontrados. Pode desligar o dispositivo em segurança” será apresentada.

### Conectar um USB Drive

Conecte o drive USB na porta USB utilizando o cabo fornecido com o dispositivo.



## Procurar uma faixa

É normal para o dispositivo de procura levar algum tempo para apresentar as informações após a leitura do disco devido à quantidade de informações gravadas no disco.

Os arquivos para os quais não há dados meta armazenados em ID3 tag são apresentados como UNKNOWN (Desconhecido).

As faixas podem ser procuradas por:

- Playlists (Listas de execução).
- Artists (Intérpretes).
- Albuns (Álbuns).
- Song titles (Canções).
- Genres (Gêneros).
- Visualização da pasta.

\*Somente apresentado se a Playlists (Lista de execução) for encontrada no dispositivo.

Para procurar faixas:

1. Pressione o botão MENU/SELECT (Seleção de Menu).
2. Selecione SEARCH (Procurar).

3. Selecione Playlists (Lista de execução), Artists (Intérpretes), Albuns (Álbuns), Song titles (Canções), Genres (Gêneros) ou Visualização da pasta.

4. Selecione a faixa.

## Aleatório

Pressione o botão MENU/SELECT (Seleção de Menu) e selecione Baralhar canções (Aleatório) em  (Ligar) ou  (Desligar).

**(Ligar):** Executa as faixas atuais em ordem aleatória.

**(Desligar):** Executa as faixas atuais em ordem sequencial.

## Função repetir

Pressione o botão MENU/SELECT (Seleção de Menu) e selecione Repetir em  (Ligar) ou  (Desligar).

**(Ligar):** Repete a faixa atual.

**(Desligar):** A execução será iniciada a partir do começo da faixa atual após o término da última faixa.

## Conectar um dispositivo Bluetooth®

Antes que possa ser conectado ao sistema de áudio, um dispositivo Bluetooth® primeiramente deverá ser emparelhado ao sistema. Nem todos os dispositivos Bluetooth® podem ser emparelhados ao sistema de áudio. Antes de emparelhar o dispositivo Bluetooth®, familiarize-se com as funções Bluetooth® descritas no guia do usuário.

O sistema somente será conectado ao dispositivo Bluetooth® que aceite A2DP (Advanced Audio Distribution Profile) (Perfil de distribuição avançada de áudio) versão 1.2.

## Informações sobre emparelhamento

- Até cinco dispositivos podem ser emparelhados ao sistema.
- O processo de emparelhamento será desabilitado quando o veículo estiver em movimento.
- O sistema de áudio automaticamente conecta ao primeiro disponível emparelhado na sequência em que o dispositivo foi emparelhado.

- Somente um dispositivo emparelhado poderá ser conectado ao sistema de áudio a cada vez.
- O emparelhamento deverá ser feito somente uma vez, a menos que tenha havido alterações nas informações de emparelhamento ou o dispositivo esteja deletado.

### **Menu de configuração Bluetooth®**

O menu de configuração Bluetooth® pode ser acessado com ou sem um dispositivo conectado na porta USB.

Para selecionar o menu de configuração Bluetooth® quando um dispositivo for conectado à porta USB e estiver ativo:

1. Pressione o botão MENU/SELECT (Seleção de Menu) no menu principal iPod, Zune, PFD, ou dispositivo USB.
2. Selecione Configuração Bluetooth.

Para selecionar o menu Configuração Bluetooth quando o dispositivo não estiver conectado na porta USB ou quando o dispositivo estiver conectado na porta USB, mas não estiver ativo:

1. Pressione o botão CD/AUX até que Dispositivo AUX seja a fonte ativa.
2. Pressione o botão MENU/SELECT (Seleção de Menu).
3. Selecione Configuração Bluetooth.

Para selecionar o menu Configuração Bluetooth quando um dispositivo estiver conectado e ativo:

1. Pressione o botão MENU/SELECT (Seleção de Menu).
2. Selecione Configuração Bluetooth.

### **Emparelhar um dispositivo**

1. Selecione Ligar a novo dispositivo no menu Configuração Bluetooth.
2. O sistema fará uma série de perguntas Sim ou Não para determinar o tipo de dispositivo que está sendo emparelhado.
3. Após o sistema determinar o tipo de dispositivo Bluetooth® que está sendo emparelhado, o dispositivo Bluetooth® deverá ser comutado ao modo descoberta.
4. Alguns dispositivos podem exigir um número PIN para que o processo de emparelhamento seja executado. Localize o dispositivo “GMusicConnect” na lista do dispositivo Bluetooth®, observe as instruções do dispositivo para registrar o número PIN de quatro dígitos fornecido pelo sistema de áudio.

## Conectar a um dispositivo

Após estar emparelhado ao sistema de áudio, um dispositivo poderá ser conectado ao sistema de áudio.

Para conectar um dispositivo emparelhado quando não houver outro dispositivo conectado ao sistema de áudio

1. Selecione a opção Select Device (Selecionar Dispositivo) no menu Configuração Bluetooth.
2. Selecione o novo dispositivo.

Para conectar um dispositivo emparelhado quando houver outro dispositivo conectado ao Sistema de áudio:

1. Selecione a opção Select Device (Selecionar Dispositivo) no menu Configuração Bluetooth.
2. Selecione o novo dispositivo.
3. O dispositivo ativo será desconectado do sistema e o novo dispositivo será conectado.

## Remover um dispositivo

1. Selecione Remover dispositivo no menu Configuração Bluetooth.
2. Selecione o dispositivo.
3. O dispositivo será removido do sistema.

Antes de conectar-se novamente ao dispositivo removido, será necessário emparelhar ao sistema de áudio.

## Alterar PIN predefinido

Para alterar PIN predefinido:

1. Selecione Alterar PIN predefinido no menu Configuração Bluetooth.
2. Selecione um dos números PIN pré-definidos ou selecione Outros para criar um PIN.

Para criar um PIN:

1. Selecione a extensão do número PIN.
2. Digite a sequência de caracteres.

## Mensagens

As mensagens que seguem podem ser apresentadas na tela do sistema de áudio.

### **Fraca qualidade do sinal Bluetooth.**



Esta mensagem será apresentada quando a intensidade do sinal Bluetooth<sup>®</sup> estiver baixa.

### **This Feature is Unavailable While Vehicle is Moving (Este dispositivo não estará disponível enquanto o veículo estiver em movimento):**

Esta mensagem será apresentada quando uma ação não for permitida enquanto o veículo estiver em movimento.

## Controlar um dispositivo Bluetooth®

Os dispositivos Bluetooth® que aceitam AVRCP (AUDIO/VIDEO REMOTE CONTROL PROFILE) (Perfil do Controle Remoto do Áudio/Vídeo) versão 1.4 poderão ser controlados pelo sistema de áudio.

Pressione e solte  SEEK ou  SEEK para saltar faixas. Pressione e mantenha pressionado para avançar ou retroceder rapidamente em uma faixa.

## Outras informações

A marca e logotipos Bluetooth® são propriedades de Bluetooth® SIG, Inc. e toda utilização destas marcas pela General Motors está sob licença. Outras marcas registradas e marcas são propriedades dos respectivos proprietários.

---

 **ANOTAÇÕES**

---

---

---

---

---

---

---

---

---

---

---

---

---

---

---

---

## Controles e temperatura

### Sistemas de controle de temperatura

O aquecimento, resfriamento, desembaçador, e ventilação para o veículo podem ser controlados com este sistema.

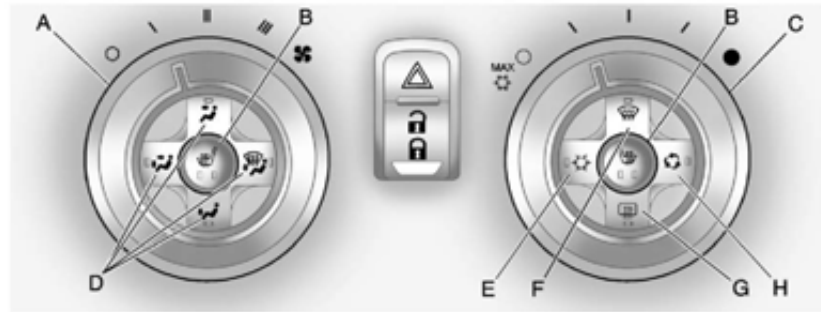

- A. Controle do ventilador
- B. Bancos aquecidos
- C. Controle de temperatura
- D. Controles do modo de distribuição de ar
- E. Ar condicionado
- F. Desembaçador
- G. Desembaçador do vidro traseiro
- H. Recirculação

**☸ (Controle do ventilador):** Gire para aumentar ou diminuir a velocidade do ventilador. Gire o botão para O para desligar o ventilador.

**Controle de temperatura:** gire para aumentar ou reduzir a temperatura no interior do veículo.

O resfriamento máximo ocorre quando o botão de temperatura é posicionado em MAX ☸ e o sistema do ar condicionado é acionado.

**Controles do modo de distribuição de ar:**

Para alterar o modo atual, selecione uma das opções abaixo:

 **(Vent):** O ar é direcionado para os difusores do painel de instrumentos.

 **(Cabeça e pés):** O ar é direcionado para os difusores do painel de instrumentos e para os difusores do assoalho.

 **(Pés):** O ar é direcionado para os difusores do assoalho.

 **(Desembaçamento e pés):** Remove dos vidros, a neblina ou umidade. O ar é direcionado para o para-brisa e para os difusores do assoalho.

 **(Desembaçador):** Remove do para-brisa a neblina ou gelo mais rapidamente. O ar é direcionado para o para-brisa e difusores dos vidros laterais.

Não dirija o veículo sem que os vidros estejam limpos.

**Ar Condicionado**

 **(Ar Condicionado):** Pressione para ligar e desligar o ar condicionado.

Uma lâmpada indicadora irá se acender. Se o ventilador estiver desligado ou se a temperatura externa estiver abaixo do ponto de congelamento, o ar condicionado não irá funcionar.

O ar condicionado poderá ser acionado automaticamente quando  estiver selecionado.

 **(Recirculação):** Pressione para acionar a recirculação. Uma luz indicadora irá se acender. O ar será recirculado no interior do veículo. Isto ajuda a rapidamente resfriar o ar interno no veículo ou evitar a penetração de ar externo e odores.

A operação no modo de recirculação enquanto o ar condicionado estiver desligado aumenta a umidade e poderá causar embaçamento dos vidros.

A recirculação não será disponível nos modos desembaçador ou descongelamento.

**Desembaçador do vidro traseiro**

 **(Desembaçador traseiro):** Pressione para ligar e desligar o desembaçador do vidro traseiro. O desembaçador do vidro traseiro será desligado automaticamente após aproximadamente 12 minutos. O desembaçador também poderá ser desligado quando a chave de ignição for posicionada em ACC/ ACCESSORY ou LOCK/OFF (ACC/ACESSORIOS ou Travado/ Desligado).

Se for ligado novamente, o desembaçador traseiro irá funcionar durante aproximadamente seis minutos antes de desligar. Em velocidades mais altas do veículo, o desembaçador traseiro poderá permanecer ligado continuamente. Não dirija o veículo antes que os vidros estejam limpos.

**Nota**

Não use lâmina de barbear ou objeto cortante para limpar internamente o vidro traseiro. Não fixe objeto algum nas linhas da grade (filamentos) do desembaçador do vidro traseiro. Estas ações poderão danificar o desembaçador traseiro. Os reparos não seriam cobertos pela garantia do veículo.

 **(Bancos aquecidos):** Pressione para ativar ou desativar.

## Filtro de ar no compartimento de passageiros

O filtro de ar no compartimento de passageiros remove a maior parte do pólen e da poeira do ar que penetra no veículo. O filtro deverá ser substituído periodicamente. Consulte Intervalo de manutenção em Manutenção Preventiva.

### Nota

Poderá ser necessária substituição mais frequente se você dirigir em áreas de tráfego intenso, áreas com má qualidade de ar, ou áreas com altos níveis de poeira. A substituição também poderá ser necessária se você observar fluxo de ar reduzido, embaçamento dos vidros, ou odores. A Concessionária ou Oficina Autorizada Chevrolet poderá ajudá-lo a determinar o momento correto para substituição do filtro.

Utilizar o sistema de controle de temperatura sem um filtro de ar instalado não é recomendado. A água ou outros resíduos poderão penetrar no sistema e resultar em vazamentos ou ruídos. Sempre instale um filtro novo quando remover o antigo.

### Saídas de ar

Use os difusores de ar localizados no centro e nas laterais do painel de instrumentos para direcionar o fluxo de ar. Use os anéis recartilhados próximos dos difusores de ar centrais para direcionar o fluxo de ar para esquerda ou para a direita.

## Recomendações quanto à operação

- No modo desembaçar ou descongelar, o ar morno flui de alguns difusores de ar. Para melhorar a ação de descongelar e desembaçar o vidro lateral, direcione os difusores de ar laterais para os vidros laterais.
- Remova quaisquer objetos das entradas de ar da base do para-brisa que poderá obstruir o fluxo de ar para o interior do veículo.
- Mantenha o espaço sob os bancos dianteiros livres de objetos para ajudar a circular o ar no interior do veículo mais efetivamente.
- O uso de difusores do capô do motor não aprovados pela GM poderá afetar adversamente o desempenho do sistema. Consulte uma Concessionária ou Oficina Autorizada Chevrolet antes de instalar equipamentos ao exterior do veículo.





## Especificações técnicas

### Identificações do veículo

Plaqueta de identificação do veículo.

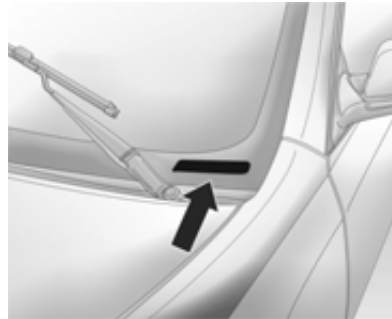

A plaqueta com o número de identificação do veículo está no canto dianteiro do painel de instrumentos, do lado do motorista. O número é visível pelo lado de fora, através do para-brisa.



### Localização do número do chassi

- **Estampagem:** no assoalho, à frente do banco dianteiro do passageiro.
- **Gravação:** no para-brisa, vidro traseiro e vidros laterais.
- **Etiquetas autocolantes:** na coluna da porta dianteira direita, no compartimento do motor (torre da suspensão esquerda).

### Plaqueta de identificação do ano de fabricação

A plaqueta do ano de fabricação do veículo se encontra na coluna da porta dianteira direita.

### Etiqueta de identificação de peças de reposição

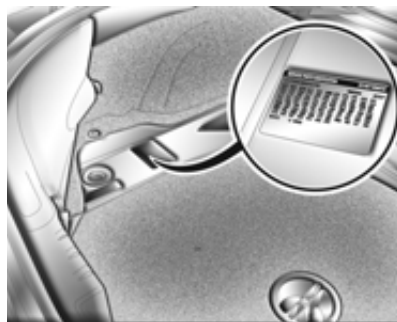

Esta etiqueta está localizada no assoalho do porta-malas e traz as seguintes informações:

- Número de Identificação do Veículo.
- Informação de modelo.
- Informações da pintura.
- Opcionais de produção e equipamentos especiais.

Não remova esta etiqueta do veículo.

### Dimensões gerais do veículo

As dimensões estão indicadas em milímetros.

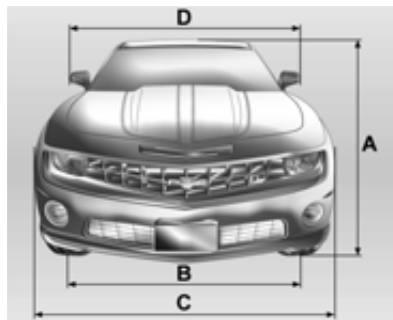

<b>A</b>	Altura total	1.704
<b>B</b>	Bitola Dianteira	1.618
	Traseira	1.628
<b>C</b>	Largura total (excluindo o espelho)	1.917
<b>D</b>	Largura total (incluindo o espelho)	2.089

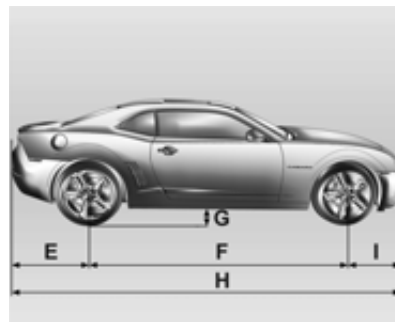

<b>E</b>	Distância entre o centro da roda dianteira e o para-choque dianteiro	917,5
<b>F</b>	Distância entre eixos	2.852
<b>G</b>	Vão livre do solo	156,5
<b>H</b>	Comprimento total	4.836
<b>I</b>	Distância entre o centro da roda traseira e o para-choque traseiro	1.067,3

## Ficha técnica

<b>MOTOR</b>	<b>6.2L V8</b>
Combustível	Gasolina de alta octanagem
Tipo	Frontal / Longitudinal
Número de cilindros	8 cilindros em V
Ordem de ignição	1-8-7-2-6-5-4-3
Diâmetro interno do cilindro	103,2 mm
Curso do êmbolo	92 mm
Cilindrada	6.194 cm <sup>3</sup>
Rotação em marcha lenta	525 ±50 rpm
Relação de compressão	10,87:1
Potência máxima líquida (ABNT NBR 5484 – ISO 1585)	406 cv a 5.900 rpm
Torque máximo líquido (ABNT NBR 5484 – ISO 1585)	55,6 kgfm a 4.600 rpm
Rotação máxima do motor	6.200 rpm

## 9 – 4 Especificações técnicas

<b>SISTEMA ELÉTRICO</b>	<b>6.2L V8</b>
Bateria	12 V, 100 Ah
Alternador	150 Amp
Velas	ACDelco #41-110 (IRIDIUM)
Folgas dos eletrodos	1,02 mm
Injeção eletrônica de combustível	S.F.I. (Sequential Fuel Injection) (Injeção de combustível sequencial)

<b>TRANSMISSÃO</b>	<b>AUTOMÁTICA</b>
Relação 1ª marcha	4,03:1
Relação 2ª marcha	2,36:1
Relação 3ª marcha	1,53:1
Relação 4ª marcha	1,15:1
Relação 5ª marcha	0,85:1
Relação 6ª marcha	0,67:1
Relação marcha a ré	3,06:1
Diferencial traseiro	3,27:1
Tração	Traseira

**CARROCERIA**

6.2L V8

Carga útil (passageiros e bagagem) (kg)

332

Capacidade do porta-malas (litros)

384

Peso máximo permissível por eixo (dianteiro) (kg)

1.100

Peso máximo permissível por eixo (traseiro) (kg)

1.200

Peso em ordem de marcha (kg)

1.790

**FREIOS**

Tipo

Sistema de freios com antiblocante (ABS)

Dianteiro

Discos ventilados

Traseiro

Discos ventilados

Fluido utilizado

DOT 3

Freio de estacionamento

Mecânico atuante nas rodas traseiras

## 9 – 6 Especificações técnicas

GEOMETRIA DA DIREÇÃO*	6.2L V8			
	Dianteiro	Traseiro	Dianteiro esquerdo – Dianteiro direito	Diâmetro de giro
Cambagem	$-0,8^{\circ} \pm 0,75^{\circ}$	$-0,3^{\circ} \pm 0,75^{\circ}$	–	–
Cambagem cruzada	–	–	$0,00^{\circ} \pm 0,75^{\circ}$	–
Caster	$6,0^{\circ} \pm 0,75^{\circ}$	–	–	–
Caster cruzado	–	–	$0,00^{\circ} \pm 0,75^{\circ}$	–
Convergência	$+0,20^{\circ} \pm 0,20^{\circ}$	$0,20^{\circ} \pm 0,20^{\circ}$	–	–
Ângulo de direção	$0,00^{\circ} \pm 3,50^{\circ}$	–	–	–
Ângulo de impulsão	–	$0,00^{\circ} \pm 0,30^{\circ}$	–	–
Diâmetro de giro	–	–	–	11,5 m

\* Para informações adicionais, consulte uma Concessionária ou Oficina Autorizada Chevrolet.

**RODAS E PNEUS****Normais de produção**

Rodas	Dianteiras	20 x 8 – Alumínio
	Traseiras	20 x 9 – Alumínio
Pneus	Dianteiros	245/45ZR20
	Traseiros	275/40ZR20

**Pressão dos pneus\***

<b>Pneus</b>	<b>Dianteiros</b>	<b>Traseiros</b>
Pressão dos pneus de uso normal	36 (250)	36 (250)

\* Válido para calibragem de pneus a frio. A primeira especificação é em psi e a segunda, entre parênteses é em kPa.



---

**CAPACIDADES DE LUBRIFICANTES E FLUIDOS**

<b>MOTOR</b>	<b>6.2L V8</b>
Cárter do motor (com o filtro de óleo)	7,6 L
Transmissão automática (Remoção do cárter e substituição do filtro)	6,3 L
Sistema de arrefecimento	10,8 L
Sistema de freio	0,8 – 0,9 L
Sistema de direção hidráulica	0,9 L
Tanque de combustível	71 L
Sistema do condicionador de ar	0,6 kg
Eixo traseiro (Adicionar 75 ml de modificador de atrito à quantidade especificada de lubrificante para eixos).	0,9 L

---

**LUBRIFICANTES E FLUIDOS RECOMENDADOS – VERIFICAÇÕES E TROCAS**

	<b>Lubrificante / Fluido</b>	<b>Verificação do nível</b>	<b>Troca</b>
Motor	ILSAC API SM SAE 5W30	Semanalmente	Veja instruções na seção sobre motor
Eixo traseiro	Fluido para diferencial traseiro com moderador de atrito 75W-90	Em todas as revisões	Veja instruções na seção sobre eixo traseiro
Transmissão automática	Óleo DEXRON®-VI	Não é necessário verificação do nível de óleo da transmissão	Veja instruções na seção sobre transmissão automática
Freios	Fluido para freio DOT 3 ACDelco	Semanalmente	Veja instruções na seção sobre freios
Caixa de direção hidráulica	Fluido da transmissão automática DEXRON®-VI	Em todas as revisões	Veja instruções no “Quadro de manutenção preventiva”
Sistema de arrefecimento	Água potável e aditivo para radiador (longa vida – cor laranja) ACDelco (proporção de 50% água potável e 50% aditivo)	Semanalmente	Veja instruções na seção sobre sistema de arrefecimento
Sistema do condicionador de ar	Gás R134a	Eficiência de A/C verificada nas revisões. Se necessário, nova carga de gás é efetuada	Não necessita troca



## Condução e operação

### Condução defensiva

Conduzir na defensiva significa “sempre esperar o inesperado”. A primeira etapa para dirigir defensivamente é usar o seu cinto de segurança.

#### **Atenção**

Assuma que os demais usuários da estrada (pedestres, ciclistas, e outros motoristas) sejam desatentos e cometam erros.

Antecipe o que eles poderiam fazer e esteja pronto.

Além disso:

- Mantenha uma distância suficiente entre o seu veículo e o motorista que transita à sua frente.
- Mantenha o foco na ação de dirigir. A distração do motorista pode causar colisões resultando em ferimentos ou possível fatalidade. Estas técnicas simples de condução defensiva poderiam salvar a sua vida.

O álcool afeta quatro aptidões que todos precisam para dirigir um veículo: decisão, coordenação muscular, visão e capacidade de atenção.

Existem boas justificativas médicas, psicológicas e de desenvolvimento para estas leis.

A forma óbvia para eliminar o maior problema de segurança nas estradas é ninguém beber e a seguir dirigir.

## Dirigir sob o efeito de bebida alcoólica



Beber e a seguir dirigir é muito perigoso. Os seus reflexos, percepções, capacidade de atenção e decisão podem ser afetados por até mesmo uma pequena quantidade de álcool. Você poderá ter uma colisão severa – ou até mesmo fatal se dirigir após ingerir bebida alcoólica. Não beba e a seguir dirija, ou seja o passageiro de um motorista que tenha bebido. Chame um taxi para ir para casa; ou se estiver em um grupo, designe um motorista que não irá beber.

A morte e os ferimentos associados à bebida e condução são uma tragédia global.

As pesquisas médicas demonstram que o álcool no sistema circulatório de uma pessoa poderá tornar piores os ferimentos em caso de colisão, especialmente os ferimentos ao cérebro, coluna vertebral ou coração. Isto significa que se uma pessoa beber – seja o motorista ou

passageiros — em caso de colisão, a probabilidade desta pessoa morrer ou tornar-se permanentemente deficiente é maior do que se a pessoa não tivesse bebido.

## Controle de um veículo

Os três sistemas que seguem ajudam a controlar o veículo durante a condução — freios, direção, e acelerador.

A instalação de acessórios não feita pela Concessionária ou Oficina Autorizada Chevrolet poderá afetar o desempenho do veículo.

## Frenagem

A ação de frenagem envolve o tempo de percepção e o tempo de reação. A decisão de pressionar o pedal de freio é o tempo de percepção. A ação real é o tempo de reação.

O tempo médio de reação é aproximadamente três-quartos de um segundo. Mas isto é somente a média. Poderá ser menos para um motorista e chegar a dois ou três segundos ou mais para outro. A idade, condição física, capacidade de estar alerta, coordenação, e golpe de vista contribuem. Também contribuem as bebidas alcoólicas, os medicamentos e a frustração. Mas mesmo em três-quartos de um segundo, um veículo em movimento a 100 km/h percorre aproximadamente 20m. Esta distância poderá ser muita em um caso de emergência, portanto é importante manter a distância suficiente entre um veículo e os outro.

E, evidentemente, as distâncias reais de frenagem variam muito conforme a superfície da pista seja ela pavimentada ou pedregulhos; a condição da pista,

seja molhada, seca ou coberta de gelo; a banda de rodagem do pneu; a condição dos freios; o peso do veículo; a quantidade de força de freio aplicada.

Evite as frenagens severas desnecessárias.

Algumas pessoas dirigem em trancos — aceleração severa seguida frenagem severa — ao invés de acompanhar o ritmo do tráfego. Isto é um erro. Os freios poderão não ter tempo para esfriar entre as frenagens súbitas. Os freios irão desgastar mais rapidamente sob muita frenagem severa. Acompanhar o ritmo do trânsito e observar as distâncias realísticas entre os veículos elimina muita frenagem desnecessária. Isto significa frenagem mais eficiente e maior durabilidade dos freios.

Se o motor desligar enquanto o veículo estiver sendo dirigido, freie normalmente, mas não bombeie os freios. Se os freios forem bombeados, pressionar o pedal poderá ficar difícil. Se o motor desligar, ainda haverá alguma assistência de freio, mas esta será usada quando o freio for aplicado. Quando a assistência

for consumida, poderá ser necessário mais tempo para a frenagem e o pedal de freio estará mais duro.

A instalação de acessórios que não seja por uma Concessionária ou Oficina Autorizada Chevrolet pode afetar o desempenho do veículo.

## **Direção assistida**

Se a assistência da direção for perdida porque o motor desligou ou o sistema da direção assistida não funcionar, o veículo poderá ser esterçado, mas será necessário mais esforço.

## **Recomendações sobre a direção**

É importante fazer curvas em uma velocidade compatível.

A tração em uma curva depende da condição dos pneus e da superfície da pista, do ângulo de inclinação da curva, e da velocidade do veículo.

Em uma curva, a velocidade é o fator que pode ser controlado.

Se necessário reduza a velocidade antes de entrar na curva, enquanto as rodas dianteiras estiverem em linha reta.

Tente ajustar a velocidade de modo que possa dirigir na curva. Mantenha uma velocidade compatível continuamente. Aguarde o final da curva para acelerar e a seguir acelere cuidadosamente em linha reta.

Uma emergência como esta exige atenção redobrada e decisão rápida.

Se estiver segurando o volante de direção nas posições recomendadas de 9 e 3 horas no relógio, você poderá esterçar 180 graus muito rapidamente sem precisar remover qualquer mão. Mas você precisa agir rapidamente, esterçar e endireitar rapidamente o volante após ter evitado o objeto.

O fato de que as situações de emergência são sempre possíveis é uma boa razão para praticar condução defensiva constantemente e usar os cintos de segurança corretamente.

### Esterçamento em emergências

Algumas vezes a direção poderá ser mais efetiva do que os freios. Por exemplo, você chega a uma subida e há um caminhão parado na sua pista, ou um carro subitamente aparece de algum lugar, ou uma criança surge por trás de carros estacionados e bem na sua frente. Estes problemas podem ser evitados através de frenagem — se você puder parar em tempo. Mas algumas vezes, você não pode parar em tempo por falta de espaço. Agora é o momento para uma ação evasiva — contornar o problema.

O veículo pode funcionar bem em emergências como estas. Primeiramente aplique os freios. É melhor remover o máximo possível de velocidade de uma colisão. A seguir contorne o problema, para a esquerda ou para a direita conforme o espaço disponível.

Uma emergência como esta exige atenção redobrada e decisão rápida.

### Retornar à pista



As rodas direitas do veículo podem cair da borda da pista para o acostamento enquanto você estiver dirigindo.

Se o nível do acostamento estiver ligeiramente abaixo da pavimentação, a recuperação deverá ser muito fácil. Tire o pé do acelerador e a seguir se não houver obstáculo no caminho, esterce de modo que o veículo suba na borda da pavimentação. Esterce o volante de direção 8 a 13 cm (3 a 5 polegadas), aproximadamente um oitavo de volta, até que o pneu dianteiro direito faça contato na borda da pavimentação.

A seguir esterce o volante de direção para ir adiante na faixa.

### Perda de controle

Vamos revisar o que os especialistas em condução dizem sobre o que acontece quando os três sistemas de controle — freios, direção, e aceleração — não fazem atrito suficiente no ponto de contato dos pneus com a pista para fazer o que o motorista pediu.

Em qualquer emergência, não desista.

Continue tentando esterçar e procure constantemente uma rota de escape ou área menos arriscada.

## Dirigir em trechos alagados



A chuva e as pistas molhadas podem reduzir a tração do veículo e afetar a sua capacidade de frear e acelerar. Sempre dirija em velocidade mais baixa nestes tipos de condições de condução e evite passar por poças de água, água parada ou corrente.

### ⚠ Atenção

Os freios molhados podem causar colisões. Eles poderão não funcionar tão bem em uma frenagem brusca e poderão puxar para um lado. Você poderia perder o controle do veículo.

Após trafegar em poças de água grandes ou ter passado por um lavador de autos, aplique levemente o pedal de freio até que os freios funcionem normalmente.

A água corrente gera forças fortes. Dirigir sobre água corrente poderá resultar em arraste do seu veículo. Se isto acontecer, você e outros ocupantes do veículo estariam sujeitos a afogamento. Não ignore os alertas policiais e seja bastante cauteloso quando dirigir sobre água corrente.



### **Aquaplanagem**

Aquaplanar é perigoso. Poderá haver concentração de água sob os pneus do veículo de forma que na realidade eles “andam” sobre a água. Isto pode acontecer se a pista estiver molhada o suficiente e você estiver em velocidade suficiente. Ao aquaplanar, seu veículo fará pouco ou nenhum contato com a pista.

Não existe regra rígida e rápida sobre aquaplanagem. O melhor conselho é reduzir a velocidade quando a pista estiver molhada.

### **Outras recomendações quanto ao tempo chuvoso**

Além de reduzir a velocidade, outras recomendações sobre a condução sob a chuva incluem:

- Mantenha maior distância no trânsito.
- Ultrapasse com cuidado.
- Mantenha em boas condições os equipamentos do limpador do para-brisa.
- Mantenha abastecido o reservatório de fluido do lavador do para-brisa.
- Use pneus em boas condições e profundidade apropriada da banda de rodagem.
- Desligue o sistema de controle de velocidade de cruzeiro.

### **Hipnose da estrada**

Sempre esteja alerta e atento às redondezas enquanto estiver dirigindo.

Se você estiver cansado ou sonolento, encontre um local seguro para estacionar o seu veículo e descanse.

Outras recomendações sobre a condução incluem:

- Mantenha o veículo bem ventilado.
- Mantenha baixa a temperatura interna.
- Mantenha seus olhos em movimento — observe a estrada à frente e aos lados.
- Verifique frequentemente o espelho retrovisor e os instrumentos do veículo.

## Estradas em aclives e montanhas

Dirigir em aclives íngremes ou em montanhas é diferente de dirigir em terreno plano. As recomendações para dirigir nestas condições incluem:

- Observe o programa de manutenção do veículo e mantenha-o em boas condições.
- Verifique todos os níveis de fluido e freios, pneus, sistema de arrefecimento, e transmissão.
- Em declives íngremes ou aclives longos, use marcha mais baixa.

### Atenção

Se você não reduzir a marcha, os freios poderão aquecer a ponto de não funcionarem bem. A frenagem seria insuficiente ou até mesmo nula ao descer uma montanha. Você estaria sujeito a uma colisão. Reduza a marcha para que o motor auxilie os freios em um declive íngreme.

Dirigir em declive em N (Neutro) ou com a ignição desligada é perigoso. Os freios deverão fazer todo o serviço de reduzir a velocidade e poderiam aquecer a ponto de não funcionarem bem. A frenagem seria insuficiente ou até mesmo nula na descida da montanha. Você estaria sujeito a uma colisão. Sempre mantenha o motor funcionando e o veículo engrenado nas descidas.

- Permaneça em sua pista. Dirija em velocidades que lhe permitam manter-se na própria faixa.
- No alto de montanhas: Esteja alerta — poderá haver alguma coisa em sua pista (carro parado, acidente).
- Esteja atento às sinalizações especiais na pista (áreas em que há queda de pedras, vento na pista, aclives ou declives longos, áreas de ultrapassagem ou de ultrapassagem proibida) e observe a ação apropriada.

## Se o veículo atolou

Gire as rodas lenta e cuidadosamente para desatolar um veículo atolado na areia, lama.

Se o atolamento for severo e o sistema de tração não for capaz de desatolar o veículo, desligue o sistema de tração e use o método de balanço.

### Atenção

Se girarem em velocidade alta, os pneus do veículo poderão explodir, causando ferimentos a você e a outras pessoas. Poderá haver superaquecimento do veículo, causando incêndio no compartimento do motor ou outros danos. Gire as rodas o mínimo possível para evitar exceder 55 km/h (35 mph) conforme indicado no velocímetro.

## Balançar o veículo para desatolar

Esterce o volante de direção para a esquerda e para a direita para liberar a área ao redor das rodas dianteiras. Desligue todos os sistemas de tração. Mude repetidamente a marcha entre R (Marcha a ré) e uma marcha a frente, girando as rodas o mínimo possível. Para evitar desgaste da transmissão, aguarde até que as rodas deixem de girar antes de mudar as marchas. Solte o pedal do acelerador enquanto estiver fazendo as mudanças, e pressione levemente o pedal do acelerador quando a transmissão estiver engrenada.

Girar lentamente as rodas para frente e para trás causa um movimento de balanço que poderá desatolar o veículo. Se isto não for suficiente após algumas tentativas, poderá ser necessário rebo-car o veículo.

## Limites de carga do veículo

É muito importante saber o peso que o veículo é capaz de transportar. Este peso é chamado capacidade de peso do veículo e inclui o peso de todos os ocupantes, bagagem e todas as opções instaladas fora da fábrica.

Duas etiquetas no veículo mostram o quanto de peso o veículo poderá transportar corretamente, a etiqueta de informações sobre pneu e carga e a etiqueta de certificação.

### ⚠ Atenção

Não carregue o veículo acima da Classificação de Peso Bruto do Veículo (GVWR), ou da Classificação de Peso Bruto dos Eixos (GAWR), dianteiro ou traseiro. Isto poderá resultar em quebra de componentes do veículo e alterações no desempenho do veículo. Isto poderá causar perda do controle do veículo e colisão. Além disso, o excesso de carga poderá reduzir a vida do veículo.

## Etiqueta de informações do pneu e carga

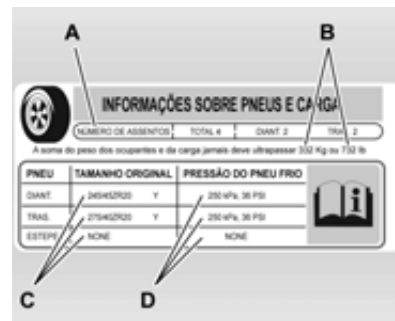

A etiqueta de informações sobre pneu e carga é fixada na coluna central do veículo (coluna B) lado do motorista. Com a porta do motorista aberta, você verá a etiqueta fixada na coluna da porta.

A etiqueta de informações sobre pneu e carga traz o número e posições de ocupantes sentados (A), e a capacidade máxima de peso do veículo (B) em quilogramas e em libras.

A etiqueta de informações do pneu e carga também indica a dimensão dos pneus originais (C) e as recomendações para pressão de inflagem do pneu frio (D).

Também há informações importantes sobre capacidade de carga na etiqueta de Certificação. Esta etiqueta informa a classificação de peso bruto do veículo (GVWR) e a classificação e peso bruto dos eixos (GAWR) dianteiro e traseiro.

### **Etapas para determinar o limite correto de carga**

1. Localize a afirmação “A soma do peso dos ocupantes e da carga jamais deve exceder XXX kg ou XXX lbs”) na etiqueta de informações sobre pneu e carga específica do veículo.
2. Determine o peso combinado do motorista e passageiros que estarão ocupando o seu veículo.
3. Subtraia de XXX kg ou XXX lb, o peso combinado do motorista e passageiros.
4. O resultado é igual ao valor disponível de capacidade de carga e bagagem.  
Por exemplo, se o valor “XXX” for igual a 635 kg e houver até cinco passageiros de 68 kg no seu veículo, o valor da capacidade disponível de carga e bagagem será 295 kg ( $635 - 340 (5 \times 68) = 295$  kg).
5. Determine o peso combinado de bagagem e carga sendo carregados no veículo.

6. Este peso não poderá ser excedido, para não comprometer a segurança, a capacidade disponível de carga e bagagem calculada na etapa 4.

Consulte a etiqueta de informações do pneu e carga do veículo para informações específicas sobre capacidade de peso do veículo e posição de assentos. O peso combinado do motorista, passageiros, e carga jamais deverá exceder a capacidade de peso do veículo.



### Exemplo 1

- A. Capacidade de peso do veículo no exemplo 1 = 453 kg (1.000 lbs).
- B. Subtraia o Peso dos Ocupantes a 68 kg (150 lbs)  $\times$  2 = 136 kg (300 lbs).
- C. Peso Disponível para Ocupante e Carga = 317 kg (700 lbs).



### Exemplo 2

- A. Capacidade de peso do veículo no exemplo 2 = 453 kg (1.000 lbs).
- B. Subtraia o Peso dos Ocupantes a 68 kg (150 lbs)  $\times$  5 = 340 kg (750 lbs).
- C. Peso Disponível para Carga = 113 kg (250 lbs).



### Exemplo 3

- A. Capacidade de peso do veículo no exemplo 3 = 453 kg (1.000 lbs).
- B. Subtraia o Peso de Ocupantes a 90,6 kg (200 lbs)  $\times$  5 = 453 kg (1.000 lbs).
- C. Peso Disponível para Carga = 0 kg (0 lbs).

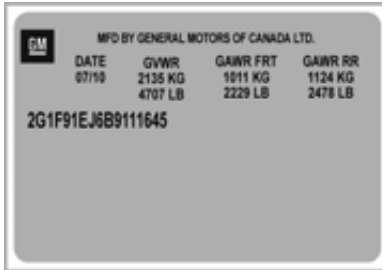

A etiqueta de certificação específica do veículo está fixada na coluna central do veículo (coluna B), lado do motorista acima do mecanismo de travamento. A etiqueta indica a capacidade de peso bruto do veículo, designada, classificação de peso bruto do veículo (GVWR).

O GVWR inclui o peso do veículo, todos os ocupantes, combustível, e carga. Jamais exceda o GVWR do veículo, ou o a classificação de peso bruto dos eixos (GAWR) para o eixo dianteiro ou eixo traseiro.

E, em caso de carga pesada, a mesma deverá ser distribuída. Consulte “Etapas para determinar o limite correto de carga” anteriormente nesta seção.

### **Atenção**

Não carregue o veículo acima da classificação de peso bruto do veículo (GVWR), ou o limite máximo da classificação de peso bruto dos eixos (GAWR). Isto poderá causar quebra de componentes do veículo, assim como alterações no desempenho do veículo.

Isto poderá causar perda de controle e colisão. Além disso, o excesso de carga poderá reduzir a vida do veículo.

Os objetos colocados no interior do veículo — como malas, ferramentas, pacotes, etc. — irão acompanhar a velocidade do veículo. Se for necessário parar ou fazer conversões rapidamente, ou se houver colisão, estes objetos continuarão em movimento.

### **Atenção**

Os objetos colocados no interior do veículo poderão atingir e ferir as pessoas em caso de frenagem súbita ou conversão, em ainda em caso de colisão.

- Disponha os objetos na área do compartimento de carga do veículo. Na área do compartimento de carga, disponha-os o mais para frente possível. Tente distribuir o peso uniformemente.
- Jamais empilhe objetos mais pesados como malas, no interior do veículo de modo que alguns permaneçam acima da altura dos bancos.

- Não mantenha sem fixação o sistema de proteção para crianças no veículo.
- Quando transportar objetos no veículo, sempre que possível mantenha-os presos.
- Não mantenha um banco rebatido, exceto se necessário.

## Amaciamento do veículo novo

### Nota

Siga estas instruções recomendadas durante os primeiros 2.414 km/1.500 milhas de condução deste veículo. Os componentes exigem um período de amaciamento e o desempenho será melhor a longo prazo.

Nos primeiros 2.414 km/1.500 milhas:

- Evite as acelerações máximas e as frenagens súbitas.
- Não exceda 4.000 rpm do motor.
- Evite dirigir em qualquer velocidade constante, seja alta ou baixa.
- Não dirija acima de 160 km/h (100 mph).
- Evite as reduções de marcha para frear ou reduzir a velocidade do veículo em que a rotação do motor irá exceder 4000 rpm.
- Não sobrecarregue o motor. Jamais mantenha o motor em baixa rotação em marcha alta a velocidades baixas. Esta regra é aplicável constantemente, não apenas durante o período de amaciamento.

- Verifique o óleo do motor sempre que abastecer e adicione óleo se necessário. O consumo de óleo e de combustível poderão ser maiores do que o normal durante os primeiros 2 414 km/1.500 milhas.
- Para amaciar pneus novos, dirija em velocidades moderadas e evite fazer curvas fechadas nos primeiros 322 km/200 milhas. Os pneus novos não oferecem tração máxima e poderá haver tendência a escorregamento.
- Os materiais de atrito dos freios quando novos também precisam de um período de amaciamento. Evite as frenagens bruscas durante os primeiros 322 km/200 milhas. Isto é recomendado sempre que os materiais de atrito novos dos freios forem substituídos.

## Posições da ignição

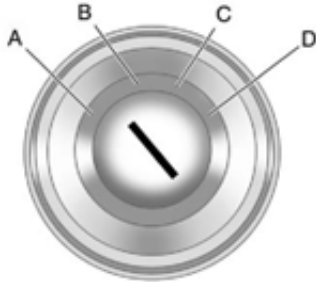

O interruptor de ignição tem quatro posições diferentes.

### Nota

Utilizar uma ferramenta para forçar girar a chave de ignição poderá causar danos ao interruptor da ignição ou quebrar a chave. Use a chave correta, certifique-se de que esteja totalmente introduzida e gire somente com a mão.

Se não for possível girar a chave com a mão, procure uma Concessionária ou Oficina Autorizada Chevrolet.

Para sair da posição P (Parado), posicione a ignição em Ligado/Funcionando e pressione o pedal de freio.

**A TRAVADO/DESLIGADO:** Quando o veículo estiver parado, posicione a chave de ignição em Travado/Desligado para desligar o motor.

A energia retida para acessórios (RAP) permanecerá ativa.

Esta é a única posição em que a chave pode ser removida. Esta posição trava o volante de direção, ignição e transmissão automática.

A alavanca de mudança deverá estar posicionada em P (Parado) para girar a chave de ignição à posição Travado/Desligado.

Não desligue o motor quando o veículo estiver em movimento. Isto irá causar perda da assistência nos sistemas de freio e de direção e desabilitar os airbags.

Em uma emergência:

1. Freie com pressão firme e constante. Não bombeie os freios repetidamente. Isto poderá esgotar a assistência hidráulica, exigindo aumento na força do pedal de freio.

2. Posicione o veículo em neutro. Isto poderá ser feito enquanto o veículo estiver em movimento. Após posicionar em neutro, aplique firmemente os freios, e esterce o veículo para um local seguro.
3. Pare completamente. Posicione a transmissão automática em P (Parado). Posicione a ignição em Travado/Desligado.

4. Aplique o freio de estacionamento.

A chave de ignição pode girar para a posição Travado/Desligado com as rodas não voltadas para o centro. Se isto acontecer, mova o volante de direção da direita para a esquerda girando a chave à posição ACC/Acessórios. Se isto não funcionar, o veículo precisa de manutenção.

**B ACC/ACESSÓRIOS:** Esta posição fornece energia para alguns dos acessórios elétricos. Destrava o volante de direção e a ignição. A transmissão também é destravada nesta posição. Para mover a chave da posição ACC/Acessórios para Travado/Desligado, pressione a chave e a seguir posicione-a em Travado/Desligado.



Uma advertência sonora irá soar quando a porta do motorista for aberta se a ignição ainda estiver posicionada em ACC/Acessórios e a chave estiver na ignição.

**C LIGADO/FUNCIIONANDO:** A chave de ignição permanece nesta posição quando o motor estiver funcionando. Esta posição poderá ser utilizada para ativar os acessórios elétricos, incluindo o ventilador e a tomada de 12 volts, bem como para apresentação de algumas lâmpadas indicadoras e sinais de advertência.

A bateria poderá ser drenada se a chave for mantida na posição ACC/Acessórios ou Ligado/Funcionando com o motor desligado. Poderá não haver partida do motor se a bateria descarregar.

**D PARTIDA:** Esta posição aciona a partida do motor. Após a partida, libere a chave. A chave de ignição irá retornar à posição Ligado/Funcionando para condução normal.

### Liberação do travamento da chave

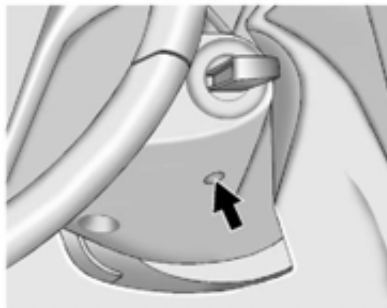

Este veículo é equipado com um sistema eletrônico de liberação de travamento da chave.

O sistema de liberação de travamento da chave foi projetado para impedir a remoção da chave de ignição exceto se a alavanca de mudança estiver posicionada em P (Parado).

O sistema de liberação de travamento da chave está sempre operacional exceto quando a bateria estiver descarregada ou a voltagem da bateria estiver

baixa (abaixo de 9 volts). Se a bateria estiver descarregada ou se a voltagem da bateria estiver baixa, tente carregar a bateria ou utilize uma bateria auxiliar para a partida.

Se o procedimento de carga da bateria ou a partida com a bateria auxiliar não funcionar, introduza no orifício abaixo da trava da ignição uma chave de fenda de dimensões apropriadas e desloque a trava no sentido da chave de ignição para liberá-la.

## Energia retida para os acessórios (RAP)

Estes acessórios do veículo poderão ser utilizados até 10 minutos após o desligamento do motor:

- Sistema de áudio.
- Vidros elétricos.

O rádio e os vidros elétricos irão funcionar quando a chave estiver posicionada em Ligado/Funcionando ou ACC/Acessórios. Quando a chave for girada da posição Ligado/Funcionando para Travado/Desligado, o rádio e os vidros elétricos funcionarão durante 10 minutos, ou até que a porta do motorista seja aberta ou a chave for removida da ignição.

## Partida do motor

Mova a alavanca de mudança à posição P (Parado) ou N (Neutro). Não haverá partida do motor em qualquer outra posição. Para nova partida do veículo quando já estiver em movimento, use somente a posição N (Neutro).

### Nota

Não faça mudança para a posição P (Parado) se o veículo estiver em movimento, caso contrário a transmissão poderá ser danificada. Faça mudança para P (Parado) somente quando o veículo estiver parado.

## Procedimento para partida

1. Com o pé fora do pedal do acelerador, posicione a chave de ignição em PARTIDA. Quando o motor ligar, solte a chave. A rotação da marcha lenta irá diminuir conforme o aquecimento do motor. Não acelere o motor imediatamente após a partida. Aguarde até que o óleo esteja aquecido e lubrifique todos componentes móveis. O veículo é equipado com um sistema de girar para a partida controlado por computador. Este dis-

positivo assiste a partida do motor e protege os componentes. Se a chave de ignição for posicionada em PARTIDA e a seguir quando o motor começar a girar, o motor continuará a girar por alguns segundos ou até que haja a partida. Se não houver partida e a chave for mantida na posição PARTIDA durante muitos segundos, motor deixará de girar após 15 segundos para evitar danos ao motor.

Para evitar danos à engrenagem, este sistema também impede que o motor gire se já estiver funcionando. O movimento do motor poderá ser interrompido posicionando-se a chave de ignição em ACC/Acessórios ou Travado/Desligado.

### Nota

Girar o motor durante períodos longos, retornando a chave à posição PARTIDA logo após o motor deixar de girar para a partida, poderá causar superaquecimento e danos ao motor de partida, e drenar a bateria. Aguarde no mínimo 15 segundos entre cada tentativa, para que o motor de partida esfrie.

- Se não houver partida do motor após 5-10 segundos, especialmente em temperaturas muito baixas (abaixo - 18°C), o motor poderá estar “afogado” com excesso de gasolina. Pressione o pedal do acelerador totalmente até o assoalho e mantendo pressionado enquanto a chave é posicionada em PARTIDA durante no máximo 15 segundos. Aguarde no mínimo 15 segundos entre cada tentativa, para que o motor de partida esfrie. Após a partida libere a chave e o acelerador. Se houver partida breve, mas a seguir o motor desligar novamente, repita o procedimento. Isto remove a gasolina extra do motor. Não acelere imediatamente após a partida. Acione o motor e a transmissão cuidadosamente até que óleo esteja aquecido e lubrifique todos os componentes móveis.

**Nota**

O motor foi projetado para funcionar com o sistema eletrônico do veículo. Se componentes ou acessórios elétricos forem adicionados, o método de operação do motor poderá ser modificado. Antes de adicionar equipamentos elétricos, procure uma Concessionária ou Oficina Autorizada Chevrolet, caso contrário o desempenho do motor poderá não ser adequado. Todos os danos resultantes não serão cobertos pela garantia do veículo.

**Mudança para a posição P (Parado)**

Poderá ser perigoso sair do veículo se a alavanca de mudança não estiver totalmente posicionada em P (Parado) com o freio de estacionamento firmemente aplicado. Poderá haver movimento do veículo. Se o motor for mantido funcionando, o veículo poderá mover repentinamente. Você ou outras pessoas poderiam ser feridos. Para certificar-se de que o veículo não irá se mover, mesmo quando você estiver em uma superfície bem nivelada, observe as etapas abaixo.

Use este procedimento para fazer mudança à posição P (Parado):

1. Mantenha pressionado o pedal de freio e aplique o freio de estacionamento.
2. Segure o botão da alavanca de mudança e pressione a alavanca no sentido da extremidade dianteira do veículo à posição P (Parado).
3. Posicione a ignição em Travado/Desligado.
4. Remova a chave.

### Sair do veículo com o motor funcionando

 **Atenção**

Poderá ser perigoso sair do veículo quando o motor estiver funcionando. O veículo poderá mover repentinamente se a alavanca de mudança não estiver totalmente posicionada em P (Parado) com o freio de estacionamento firmemente aplicado. E se você sair do veículo quando o motor estiver funcionando, o veículo poderá aquecer excessivamente ou mesmo incendiar. Você ou outras pessoas poderiam ser feridos. Não saia do veículo quando o motor estiver funcionando. Se for necessário sair do veículo quando o motor estiver funcionando, o veículo deverá estar posicionado em P (Parado) e o freio de estacionamento aplicado. Solte o botão e certifique-se de que a alavanca de mudança não possa removida da posição P (Parado).

### Travamento por torque

Travamento por torque é a situação em que o peso do veículo força excessivamente a garra de estacionamento na transmissão. Isto acontece durante as manobras de estacionamento em aclave e quando a mudança da transmissão à posição P (Parado) não é feita corretamente e a seguir há dificuldade para sair da posição P (Parado). Para evitar travamento por torque, aplique o freio de estacionamento e a seguir posicione a transmissão em P (Parado). Para saber como, consulte “Mudança para a posição P (Parado)” anteriormente.

Se houver travamento por torque, poderá ser necessário rebocar o veículo no aclave utilizando outro veículo para aliviar a pressão sobre a garra de estacionamento, para que seja possível remover a alavanca da posição P (Parado).

## Sair da posição P (Parado)

Este veículo é equipado com um sistema de liberação do bloqueio eletrônico de mudança.

A liberação do bloqueio de mudança foi desenvolvida para:

- Impedir a remoção da chave de ignição exceto se a alavanca de mudança estiver posicionada em P (Parado) com o botão da alavanca de mudança totalmente liberado.
- Impedir o movimento da alavanca de mudança para fora da posição P (Parado), a menos que a ignição esteja posicionada em Ligado/Funcionando ou ACC/Acessórios e o pedal de freio esteja aplicado.

A liberação do bloqueio de mudança funciona constantemente exceto em caso de bateria descarregada ou voltagem muito baixa da bateria (abaixo de 9 volt).

Se a bateria do veículo estiver descarregada ou se a voltagem da bateria estiver muito baixa, tente carregar ou acionar a partida com a bateria auxiliar.

Sair da posição P (Parado):

1. Aplique o pedal de freio.
2. Pressione o botão da alavanca de mudança.
3. Mova a alavanca de mudança à posição desejada.

Se ainda não for possível remover a alavanca da posição P (Parado):

1. Solte totalmente o botão da alavanca de mudança.
2. Mantenha pressionado o pedal de freio e pressione o botão da alavanca de mudança novamente.
3. Mova a alavanca de mudança à posição desejada.

Se ainda não for possível retirar a alavanca de mudança da posição P (Parado), consulte Liberação Manual do Bloqueio de Mudança.

## Liberação manual do bloqueio de mudança

A transmissão integra um bloqueio elétrico de estacionamento designado a liberação manual de bloqueio de mudança. A chave deverá estar posicionada em Ligado/Funcionando, e o pedal de freio deverá estar pressionado para que o seletor de marcha da transmissão possa ser retirado da posição P (Parado). Se a bateria estiver totalmente sem energia, o seletor não poderá ser movido da posição P (Parado) a menos que a liberação manual do bloqueio de mudança seja desacoplado manualmente.

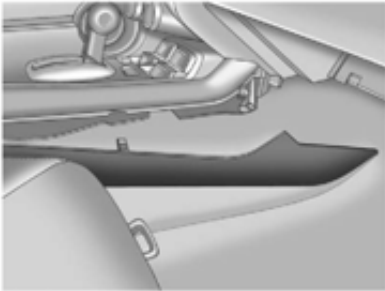

Acessar o desacoplamento manual do bloqueio de mudança:

1. Aplique o freio de estacionamento.
2. Puxe o acabamento do console lateral do passageiro iniciando pela parte dianteira do console para expor o mecanismo do seletor de mudança.

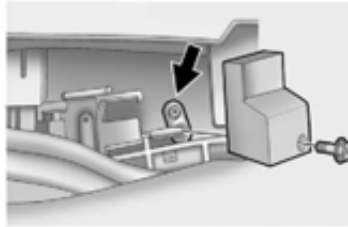

3. Remova o retentor e a tampa da liberação manual do bloqueio de mudança.
4. Pressione e mantenha pressionada a haste de liberação manual no sentido da extremidade traseira do veículo.
5. Pressione o botão de seleção e mova o seletor de marcha da transmissão à posição N (Neutro).
6. Libere a haste.

7. Após o movimento do veículo, alinhe a placa da cobertura de liberação manual do bloqueio de mudança e instale o retentor de modo que a transmissão automática possa funcionar corretamente.
8. Posicione o painel de acabamento do console na posição original, alinhando os elementos de fixação do painel de acabamento às aberturas no console. Pressione o painel de acabamento lateral até ouvir um clique.

O seletor da transmissão será bloqueado se for retornado à posição P (Parado).

## Estacionar sobre objetos inflamáveis



### ⚠ Atenção

Objetos inflamáveis podem tocar os componentes do escapamento aquecido sob o veículo e incendiar. Não estacione sobre papel, folhas de árvore, grama seca ou outros objetos que possam incendiar-se.

## Active Fuel Management™ (Gerenciamento ativo de combustível)

Os veículos com motores V8 e transmissão automática são equipados com Active Fuel Management™ (Gerenciamento Ativo de Combustível). Este sistema permite que o motor funcione com todos ou com metade dos seus cilindros, conforme as condições de condução. Quando for necessário usar menos potência, como ao dirigir em velocidade constante do veículo, o sistema irá funcionar no modo metade dos cilindros, permitindo que o veículo obtenha melhor economia de combustível. Quando for necessário utilizar demandas maiores de potência, como na aceleração depois de uma parada, ultrapassagem, ou entrada em rodovia, o sistema irá manter a operação com todos os cilindros.

## Escapamento do motor

### ⚠ Atenção

Os gases do escapamento do motor contêm Monóxido de Carbono (CO) um gás invisível e inodoro. A exposição ao CO pode causar perda de consciência e até mesmo a morte.

Os gases do escapamento poderão penetrar no veículo se:

- O veículo for mantido em marcha lenta em áreas de ventilação insuficiente (garagens de estacionamento, túneis, etc.).
- O odor do escapamento estiver ou parecer estranho ou diferente.
- Houver vazamentos no sistema de escapamento causados por corrosão ou danos.
- O sistema de escapamento do veículo tiver sido modificado, danificado ou reparado incorretamente.

- Houver orifícios ou aberturas na carroçaria do veículo resultantes de danos ou de modificações pós-venda que não estão selados completamente.

Se houver detecção de vapores incomuns ou se houver suspeita de penetração dos gases do escapamento no veículo:

- Dirija o veículo somente com os vidros totalmente abaixados.
- Providencie o reparo imediatamente.

Jamais estacione o veículo quando o motor estiver funcionando em um recinto fechado como garagem, ou prédio em que não haja ventilação de ar fresco.

## Funcionamento do veículo estacionado

É ideal não manter o motor do veículo em funcionamento quando o mesmo estiver estacionado. Mas se for necessário, abaixo seguem alguns pontos que você deverá conhecer.

### Atenção

Manter um veículo funcionando em marcha lenta em recinto fechado com ventilação insuficiente é perigoso. Os gases do escapamento do motor poderão penetrar no veículo. Os gases do escapamento do motor contêm Monóxido de Carbono (CO) um gás invisível e inodoro.

Estes gases poderão causar perda de consciência e até mesmo a morte. Jamais mantenha o motor funcionando em um recinto fechado sem que haja ventilação de ar fresco.

Poderá ser perigoso sair do veículo se a alavanca de mudança da transmissão automática não estiver totalmente posicionada em P (Parado) e o freio de estacionamento firmemente aplicado. O veículo poderá mover.

Não saia do veículo quando o motor estiver funcionando a menos que você precise. Se você deixar o motor funcionando o veículo poderá mover repentinamente. Você ou outras pessoas poderiam ser feridos. Para certificar-se de que o veículo não irá mover, mesmo quando estiver em uma superfície nivelada, sempre aplique o freio de estacionamento e posicione a alavanca de mudança em P (Parado).

Observe as etapas corretas para certificar-se de que o veículo não irá mover.



## Transmissão automática

A alavanca de mudança está localizada no console entre os bancos.

**P (Parado):** Esta posição trava as rodas traseiras. Esta é a melhor posição a ser utilizada para a partida do motor uma vez que o veículo não pode mover facilmente.

### Atenção

É perigoso sair do veículo se a alavanca de mudança da transmissão automática não estiver totalmente posicionada em P (Parado) e o freio de estacionamento firmemente aplicado. O veículo poderá mover. Não saia do veículo quando o motor estiver funcionando a menos que você precise. Se você deixar o motor funcionando o veículo poderá mover repentinamente. Você ou outras pessoas poderiam ser feridos. Para certificar-se de que o veículo não irá mover, mesmo quando estiver em uma superfície nivelada, sempre aplique o freio de estacionamento e posicione a alavanca de mudança em P (Parado).

Certifique-se de que a alavanca de mudança esteja totalmente posicionada em P (Parado) antes de acionar a partida do motor. O veículo é equipado com sistema de controle de bloqueio de mudança na transmissão automática. Primeiramente o freio convencional deverá ser totalmente aplicado e a seguir o botão da alavanca de mudança pressionado antes da mudança da posição P (Parado) quando a chave de ignição estiver posicionada em Ligado/Funcionando. Se você não conseguir mudar a alavanca da posição P (Parado), solte a alavanca de mudança, a seguir pressione a alavanca de mudança totalmente à posição P (Parado) e ao mesmo tempo mantenha o freio aplicado. A seguir pressione o botão da alavanca de mudança e mova a alavanca de mudança para outra marcha.

**R (Marcha a ré):** Use esta marcha para ré.

### Nota

A mudança para a posição R (Marcha a ré) enquanto o veículo estiver em movimento para frente poderá danificar a transmissão. Os reparos não seriam cobertos pela garantia do veículo. Faça a mudança para R (Marcha a ré) somente quando o veículo estiver parado.

**N (Neutro):** Nesta posição, o motor não é conectado às rodas. Para ligar novamente o motor quando o veículo já estiver em movimento, use somente a posição N (Neutro). Além disso, use N (Neutro) quando o veículo estiver sendo rebocado.

 **Atenção**

Fazer mudanças para uma marcha de avanço enquanto o motor estiver funcionando em alta rotação é perigoso. A menos que o seu pé esteja pressionando firmemente o pedal de freio, o veículo poderá mover muito rapidamente.

Você poderia perder o controle e atingir pessoas ou objetos. Não faça mudanças para marcha de avanço enquanto o motor estiver funcionando em velocidade alta.

**Nota**

Fazer mudanças da posição P (Parado) ou N (Neutro) quando o motor estiver funcionando em alta rotação poderá danificar a transmissão. Os danos não seriam cobertos pela garantia do veículo. Certifique-se de que o motor não esteja funcionando em rotação alta durante as mudanças.

**D (Marchas à frente):** Esta posição é destinada à condução normal. Esta posição permite a melhor economia de combustível. Se for necessária mais potência para ultrapassagens, e o veículo estiver:

- Em movimento abaixo de 56 km/h (35 mph), pressione o pedal do acelerador aproximadamente meio curso.
- Em movimento acima de 56 km/h (35 mph) ou mais, pressione o acelerador até o batente.

**Nota**

Se o veículo parecer acelerar lentamente ou sem mudança de marcha quando você aumentar a velocidade, e você continuar dirigindo desta forma, a transmissão poderá ser danificada. Providencie manutenção do veículo imediatamente.

**M (Modo manual):** Esta posição permite que o motorista selecione a faixa de marchas apropriada para as condições de condução no momento.

Em M (Modo manual) a transmissão fará as mudanças como no modo automático até que os controles de mudança por toque sejam utilizados. O sistema de mudança por toque aciona a seleção manual de marchas pelo motorista.

Durante a condução em M (Modo manual), se o sistema de mudança de toque não tiver sido ativado, a transmissão irá determinar que o veículo esteja sendo dirigido em modo de competição e irá selecionar e manter a transmissão em marchas mais baixas e deixar as mudanças para marcha mais alta evidentes para o desempenho mais esportivo do veículo.

### Frenagem do conjunto de tração

Quando dirigir em declives acentuados em D (Marchas à frente) ou M (Modo manual) onde a frenagem frequente for exigida, a transmissão irá reduzir uma marcha para ajudar a manter a velocidade do veículo e reduzir o desgaste dos freios.

Se o motorista continuar a pressionar o freio, a transmissão fará redução de marchas até que a 3 (terceira) marcha seja alcançada.

Se o freio for liberado por algum tempo, a transmissão fará mudança para marcha mais alta. Se a pista tornar-se nivelada e o pedal do acelerador for pressionado, a transmissão fará mudança para marcha mais alta até que a marcha apropriado seja alcançada.

### Retenção em 4ª marcha

Se, durante a condução em rodovia, você desejar ultrapassar outro veículo, mas a seguir mudar de idéia (pressionando rapidamente o pedal do acelerador totalmente até o batente e a seguir liberar imediatamente o pedal), a transmissão fará mudança para uma marcha mais baixa e a seguir fará a mudança para a 4 (quarta) marcha. Isto deixará a transmissão preparada com aumento de resposta para um comando adicional do motorista. A manobra de ultrapassagem poderá então ser retomada a partir da 4 (quarta) marcha, ou retenção de 4 (quarta) marcha poderá ser cancelada pressionando-se levemente o pedal do acelerador.

### Mudança por toque no modo manual

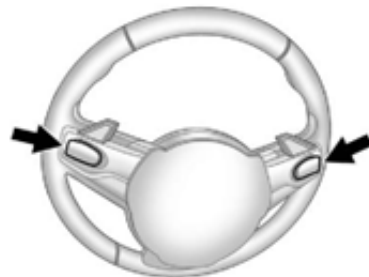

A mudança por toque permite ao motorista controlar manualmente a transmissão automática. Para usar a mudança por toque, a alavanca de mudança deverá estar posicionada em M (Modo Manual). Os veículos com este dispositivo trazem identificadores no volante de direção. Os controles estão localizados na parte traseira do volante de direção.

Toque no interruptor esquerdo para fazer redução de marcha, e toque no interruptor direito para fazer mudança para marcha mais alta. O mostrador no Centro de Informações ao Motorista irá indicar a marcha em que o veículo está engrenado.

No modo de mudança por toque, o motorista pode sair de mudança por toque segurando o controle direito (fazer a mudança para marcha mais alta) durante dois segundos.

A transmissão irá retornar à mudança automática.

O motorista poderá passar ao modo de mudança por toque rapidamente enquanto estiver na posição D (Marchas à frente). Pressionar o controle de mudança para marcha mais alta ou para marcha mais baixa irá posicionar a transmissão no modo de mudança por toque. O motorista poderá então sair do modo de mudança por toque segurando o controle de mudança para marcha mais alta durante dois segundos.

O sistema irá retornar à mudança automática após 10 segundos de operação em velocidade constante, ou quando o veículo estiver parado. Durante o uso do dispositivo de mudança por toque, a mudança será mais rápida para aumentar o desempenho.

Você poderá utilizar isto para dirigir em modo esportivo ou em acives ou declives, para permanecer mais tempo em uma marcha, ou para reduzir para obter mais potência ou freio motor. A transmissão somente irá permitir as mudanças para marcha apropriada à velocidade do veículo e às rotações do motor (RPM). A transmissão não fará mudança automaticamente para a marcha mais alta se a rotação do motor (RPM) estiver muito alta.

Se por algum motivo a mudança for impedida, a mensagem Mudança Negada será apresentada no Centro de Informações ao Motorista, indicando que a transmissão não fez a mudança de marcha. Durante o modo de mudança por toque, a transmissão não fará automaticamente mudança para marcha mais baixa sob forte aceleração.

Nas desacelerações até parar, a transmissão irá automaticamente reduzir para 2ª marcha.

A partida em 1ª marcha poderá ser selecionada utilizando-se os controles de mudança por toque. Na aceleração a partir do veículo parado, a transmissão irá manter estas marchas até que o motorista manualmente selecione marchas mais altas utilizando os controles de mudança por toque. Na aceleração de um veículo a partir da condição parada em condições de superfície escorregadia, você poderá engrenar 2ª marcha. Uma relação mais alta de marcha permite que você obtenha mais tração nas superfícies escorregadias.

## Freios

### Sistema de freio antiblocante (ABS)

Este veículo é equipado com Sistema de Freio Antiblocante (ABS), um sistema de freio eletrônico avançado que ajuda a evitar a derrapagem ao frear.

Na partida do motor e quando o veículo começar a mover, o ABS faz uma auto-verificação. Um ruído temporário ou clique do motor elétrico poderá ser ouvido enquanto este teste estiver sendo executado e poderá até mesmo ser notado que o pedal de freio faz pequeno movimento. Isto é condição normal.

Se houver algum problema no ABS, a luz de advertência (ABS) permanecerá acesa.

Se durante a condução com segurança sobre pista molhada, for necessário aplicar os freios e continuar a frenagem para evitar um obstáculo repentino, um computador detecta que a velocidade das rodas está diminuindo. Se uma das rodas estiver quase parando, o computador fará atuar separadamente os freios em cada roda.

O ABS é capaz de alterar a pressão do freio em cada roda, conforme necessário, mais rapidamente do que a capacidade de qualquer motorista. Isto pode auxiliar o motorista a contornar o obstáculo mesmo aplicando frenagem severa.

Quando os freios são aplicados, o computador continua recebendo atualizações sobre a velocidade da roda e controla a pressão de frenagem de modo correspondente.

#### Nota

Lembre-se: O sistema ABS não altera o tempo necessário para aplicar o pedal de freio ou diminuir a distância de frenagem. Se você estiver muito próximo do veículo à sua frente, não haverá tempo suficiente para aplicar os freios se aquele veículo repentinamente reduzir a velocidade ou parar. Sempre mantenha distância que permita parar, mesmo usando o sistema ABS.

### Como utilizar o sistema ABS

Não bombeie os freios. Apenas mantenha o pedal de freio pressionado firmemente e deixe o ABS funcionar. É possível ouvir o funcionamento da bomba ou o motor ABS, e também sentir o pedal de freio pulsar, mas isto é normal.

### Frenagem em emergências

O ABS permite que o motorista esterce e freie ao mesmo tempo. Em muitas emergências, a direção pode auxiliar até muito mais do que a melhor frenagem.

## Freio de estacionamento

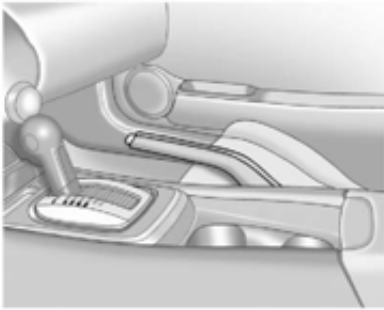

Para aplicar o freio de estacionamento, levante a alavanca do freio de estacionamento. Não é necessário pressionar o botão de liberação enquanto o freio de estacionamento estiver sendo aplicado. Se a ignição estiver posicionada em Ligado/Funcionando, a luz de advertência do sistema de freio irá acender.

Para desaplicar o freio de estacionamento:

1. Mantenha pressionado o pedal de freio.

2. Levante a alavanca do freio de estacionamento até que seja possível pressionar o botão de liberação.
3. Segure o botão de liberação enquanto move a alavanca do freio para baixo até o batente.

### Nota

Dirigir com o freio de estacionamento aplicado poderá causar superaquecimento no sistema de freio e desgaste prematuro ou danos aos componentes do sistema de freios. Certifique-se de que o freio de estacionamento esteja totalmente liberado e a luz de advertência de freio apagada antes de dirigir.

Dirigir com o freio de estacionamento aplicado fará soar o alerta de advertência e a mensagem Desaplicar Freio de Estacionamento será apresentada no Centro de Informações ao Motorista.

Esta mensagem permanecerá apresentada até que:

- O freio de estacionamento seja liberado.
- O veículo esteja parado.

## Assistência de freio

Este veículo é equipado com um dispositivo de assistência de freio projetado para auxiliar o motorista no estacionamento ou redução da velocidade do veículo em condições de condução em emergência. Este dispositivo utiliza o módulo de controle do freio hidráulico do sistema de estabilidade para complementar o sistema de freio assistido em condições em que o motorista aplica de maneira rápida e com muita força o pedal de freio em uma tentativa de parar rapidamente ou reduzir a velocidade do veículo. O módulo de controle do freio hidráulico do sistema de estabilidade aumenta a pressão de freio em cada roda do veículo até que o sistema ABS seja ativado.

As leves pulsações do pedal de freio ou movimento do pedal durante este tempo são normais e o motorista deverá continuar a aplicar o pedal de freio conforme exigido pelas situações de condução.

O dispositivo de assistência de freio será desacoplado automaticamente quando o pedal de freio for liberado ou a pressão do pedal de freio for reduzida rapidamente.

## Sistemas de controle de condução

### Sistema de controle de tração (TCS)

O veículo é equipado com um sistema de controle de tração (TCS) que limita a derrapagem das rodas.

O sistema utiliza os controles do motor e dos freios para controlar a derrapagem das rodas durante a aceleração em todas as velocidades de condução para que o motorista tenha controle máximo independentemente das condições.

Quando o sistema detectar condições que resultam em escorregamento da roda durante aceleração, o sistema emite sinais para que o controle da aceleração reduza o torque das rodas de tração. Em situações extremas, como a mudança de uma pista pavimentada para uma pista escorregadia durante aceleração, o sistema irá seletivamente aplicar os freios para manter o controle. O sistema poderá ser ouvido ou percebido enquanto estiver funcionando, mas isto é normal.



A lâmpada de advertência TCS/StabiliTrak® irá piscar quando o sistema de controle de tração estiver limitando o derrapamento das rodas.

A lâmpada de advertência TCS/StabiliTrak® se acenderá e permanecerá acesa se houver algum problema no sistema de controle de tração. Se a luz permanecer acesa, procure uma Concessionária ou Oficina Autorizada Chevrolet para manutenção. Quando a luz de advertência TCS/StabiliTrak® estiver acesa, o sistema não irá limitar o derrapagem das rodas. Ajuste a sua condução.

A lâmpada TCS/StabiliTrak® acende automaticamente após toda partida do veículo.

Para limitar a derrapagem das rodas, especialmente em condições de pista escorregadia, o sistema sempre deverá

ser mantido ativado, mas poderá ser necessário desativar o sistema se o veículo estiver atolado na areia ou lama e se for necessário balançar o veículo. Além disso, desligue o TCS enquanto estiver sobre camada de pedregulhos soltos, para facilitar o movimento do veículo em velocidades baixas.



Para desligar o sistema, pressione e libere o botão TCS/StabiliTrak® localizado no console na frente da alavanca de mudança.



Pressione e solte o botão TCS/StabiliTrak® e o sistema de controle de tração será desligado e a luz de advertência TCS irá acender. Pressione e solte o botão novamente para acionar o sistema novamente.

## Sistema StabiliTrak® (Sistema eletrônico de controle de estabilidade)

O veículo é equipado com um sistema eletrônico de controle de estabilidade designado StabiliTrak®. Este é um sistema computadorizado avançado que assiste o controle direcional do veículo em condições difíceis de condução.

O sistema StabiliTrak® é ativado quando o computador detecta uma discrepância entre o caminho pretendido e a direção em que o veículo está realmente se movendo. O sistema StabiliTrak® aplica seletivamente a pressão de frenagem em qualquer um dos freios do veículo para ajudar a esterçar o veículo no sentido desejado.

Se estiver sendo utilizado quando o sistema StabiliTrak® for ativado, o sistema de controle de velocidade de cruzeiro irá se desligar automaticamente.

Pressione o botão do sistema de controle de velocidade de cruzeiro para religá-lo quando as condições da pista permitirem.



O botão TCS/ StabiliTrak® está localizado na frente da alavanca de mudança.



Quando o sistema for ativado, a luz de advertência TCS/StabiliTrak® irá piscar no conjunto dos instrumentos do painel. Você também poderá ouvir um ruído ou sentir a vibração no pedal de freio. Isto é normal.

Continue a esterçar o veículo na direção desejada.





Se houver algum problema detectado no sistema StabiliTrak<sup>®</sup>, a mensagem Manutenção no Sistema StabiliTrak será apresentada no Centro de Informações ao Motorista e a luz de advertência TCS/StabiliTrak<sup>®</sup> no conjunto dos instrumentos do painel irá acender. Quando esta mensagem for apresentada e a luz de advertência acender, o sistema não estará operacional. A condução deverá ser ajustada conforme as condições.



A luz StabiliTrak<sup>®</sup> acenderá automaticamente em todas as partidas do veículo. O sistema deverá ser mantido ativado para ajustar a assistir o controle direcional do veículo. Se for necessário desativar o sistema StabiliTrak<sup>®</sup>, pressione e mantenha pressionado o botão TCS/StabiliTrak até que a luz Controle de Tração Off e a luz StabiliTrak<sup>®</sup> Off acendam no conjunto dos instrumentos do painel. Se o sistema tiver sido desligado, pressione e solte o botão TCS/StabiliTrak<sup>®</sup> para reativar o sistema.

### Controle de arraste do motor (EDC)

O sistema EDC melhora a estabilidade do veículo detectando se houver diferença na velocidade entre as rodas dianteiras que giram livremente e as rodas traseiras de tração, que ocorre frequentemente quando o motorista tira o pé do pedal do acelerador nas superfícies escorregadias. Quando isto for detectado, o sistema EDC irá transmitir mais torque para as rodas traseiras para certificar-se de que todas as quatro rodas estejam girando em velocidades similares, tornando mais estável o veículo.

## Modo de dirigir em competições

O modo de dirigir em competições e LAUNCH CONTROL (Controle de Arrancada) são sistemas projetados para permitir o aumento de desempenho durante a aceleração e/ou nas conversões. Isto é realizado através de regulagem e otimização do desempenho do motor e do freio.

Estes modos devem ser utilizados em competições automobilísticas em circuito fechado e não em pistas públicas. O sistema não irá compensar a inexperiência do motorista ou a falta de familiaridade com a pista de corrida.

Os motoristas que preferem permitir que o sistema exerça maior controle sobre o motor e o sistema de freios são aconselhados a ativar o sistema StabiliTrak®.

### Nota

Não faça mudanças enquanto as rodas de tração estiverem girando e sem tração. Isto poderá resultar em danos à transmissão. Os danos causados por utilização incorreta do veículo não são cobertos pela garantia do veículo.

No modo dirigir em competições, o sistema StabiliTrak® ajuda a manter o controle direcional do veículo através da aplicação seletiva de freio e controle de torque do motor. O sistema TCS é desativado e o Launch Control estará disponível.

Ajuste o seu estilo de condução conforme a potência disponível do motor.



Esta luz acende quando o veículo está no Modo de Dirigir em Competições.

Este modo opcional de manuseio pode ser selecionado pressionando-se o botão TCS/StabiliTrak® no console rapidamente duas vezes. "StabiliTrak modo competitivo" será apresentado no Centro de Informações ao Motorista. Quando o botão StabiliTrak® for pressionado novamente, ou após nova partida do veículo, os sistemas StabiliTrak® e TCS serão ativados.

## Sistema de limitação de giro do eixo traseiro

Este sistema pode oferecer maior tração sobre superfícies escorregadias assim como lama, areia ou pedregulhos. Quando a tração estiver baixa, este dispositivo permite que a roda de tração com a maior tração mova o veículo. O eixo traseiro com escorregamento limitado também permite que o motorista tenha mais controle nas curvas fechadas ou ao fazer manobras, como por exemplo, ao mudar de pista.

## Controle de velocidade de cruzeiro

Com o sistema de controle de velocidade de cruzeiro, o veículo é capaz de manter uma velocidade de aproximadamente 40 km/h (25 mph) ou mais sem que o pé seja mantido no acelerador. O sistema de controle de velocidade de cruzeiro não funciona em velocidades abaixo de 40 km/h (25 mph).

### ⚠ Atenção

O sistema de controle de velocidade de cruzeiro poderá ser perigoso onde você não puder dirigir com segurança em velocidade contínua. Portanto não use o sistema de controle de velocidade ao dirigir sob o vento ou em trânsito pesado.

O sistema de controle de velocidade de cruzeiro pode ser perigoso em pistas escorregadias. Nestas vias, as mudanças rápidas na tração do pneu podem causar excessivo escorregamento de roda, e você poderia perder o controle. Não use o sistema de controle de velocidade de cruzeiro em pistas escorregadias.

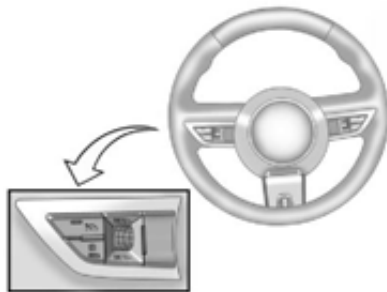

Os botões do sistema de controle de velocidade estão localizados no lado esquerdo do volante de direção.

**⏻ (Liga/Desliga):** Pressione para ativar ou desativar o sistema de controle de velocidade de cruzeiro. A lâmpada indicadora acende no conjunto dos instrumentos do painel.

**⊗ (Cancelar):** Pressione para cancelar o sistema de controle de velocidade de cruzeiro sem apagar da memória a velocidade ajustada.

**RES/+ (Retomar/Acelerar):** Mova o anel recartilhado para cima para retomar a velocidade ajustada ou para acelerar a uma velocidade mais alta.

**SET/- (Ajustas/Reduzir):** Mova o anel recartilhado para baixo para ajustar a velocidade ou para reduzir a velocidade.

### Ajustar a velocidade cruzeiro:

Se o botão do controle de velocidade de cruzeiro estiver ativado quando não em uso, ele poderá ser tocado e passar para velocidade de cruzeiro quando não desejado. Mantenha o interruptor do controle de velocidade de cruzeiro desativado se este controle não estiver sendo usado.

1. Pressione **⏻** para ativar o sistema de controle de velocidade de cruzeiro.
2. Chegue à velocidade desejada.
3. Pressione o anel recartilhado no sentido **SET/-** e solte.
4. Retire o pé do pedal do acelerador.

Quando os freios forem aplicados, o sistema de controle de velocidade de cruzeiro será desativado.

### Retomar a velocidade ajustada

Se o sistema de controle de velocidade estiver ajustado à uma velocidade desejada e a seguir os freios forem aplicados, o sistema de controle de velocidade será desacoplado sem apagar da memória a velocidade ajustada.

A lâmpada indicadora no conjunto dos instrumentos do painel irá apagar quando o sistema não estiver mais acoplado. Para retornar à velocidade ajustada anteriormente, pressione o anel recartilhado para cima no sentido de **RES/+** durante um período curto, quando o veículo atingir a velocidade de 40 km/h (25 mph) ou mais. Isto irá acelerar o veículo à velocidade selecionada anteriormente e manter aquela velocidade.

### Aumentar a velocidade enquanto estiver usando o controle de velocidade de cruzeiro

Se o sistema de controle de velocidade já estiver ativado,

- Pressione para cima o anel recartilhado no sentido **RES/+** e mantenha-o nesta posição até que o veículo seja acelerado à velocidade desejada e a seguir solte o anel.
- Para aumentar a velocidade em pequenos incrementos, pressione para cima o anel recartilhado no sentido **RES/+** durante um período curto e a seguir solte-o. Sempre que isto for feito, a velocidade do veículo será aumentada em aproximadamente 1,6 km/h (1 mph).

### Reduzir a velocidade enquanto estiver usando o controle de velocidade de cruzeiro

Se o sistema de controle de velocidade já estiver ativado,

- Pressione o anel recartilhado no sentido de **SET/-** e mantenha-o pressionado até que a velocidade mais baixa desejada seja alcançada, a seguir solte-o.
- Para reduzir a velocidade em incrementos muito pequenos, pressione o anel recartilhado no sentido de **SET/-** durante um período curto. Sempre que isto for feito, a velocidade do veículo será reduzida em aproximadamente 1,6 km/h (1 mph).

### Ultrapassar outro veículo enquanto estiver usando o controle de velocidade de cruzeiro



Use o pedal do acelerador para aumentar a velocidade do veículo. Quando você tirar o pé do pedal, a velocidade do veículo será reduzida à velocidade ajustada anteriormente no sistema de controle de velocidade de cruzeiro.

### Utilizar o controle de velocidade de cruzeiro em aclives

A eficiência do sistema de controle de velocidade em aclives depende da velocidade e carga do veículo e da inclinação do aclive. Ao dirigir em aclives íngremes, poderá ser preciso pisar no pedal do acelerador para manter a velocidade do veículo. Quando dirigir em declives, poderá ser preciso utilizar o freio ou mudar a uma marcha mais baixa para manter a velocidade do veículo. Quando os freios forem aplicados, o sistema de controle de velocidade será desativado.

### Finalizar o controle de velocidade de cruzeiro

Existem três métodos para finalizar o sistema de controle de velocidade de cruzeiro:

- Pise levemente no pedal de freio; quando o sistema de controle de velocidade de cruzeiro desacoplar, a lâmpada indicadora no conjunto dos instrumentos do painel irá apagar.
- Pressione  no volante de direção.
- Pressione  para desativar o sistema de controle de velocidade de cruzeiro.

### Apagar a memória de velocidade

A velocidade ajustada do sistema de controle de velocidade será apagada quando o botão  for pressionado ou a ignição for desligada.

### Sistemas de detecção de objetos

#### Sistemas de detecção de objetos no para-choque traseiro

Este veículo é equipado com sistema de detecção de objetos que auxilia o motorista a estacionar e evitar atingir objetos enquanto estiver dirigindo em R (Marcha a ré). O sistema de detecção de objetos funciona em velocidades abaixo de 8 km/h (5 mph), e os sensores no para-choque traseiro detectam objetos localizados até 2,5 m atrás do veículo, e no mínimo 20 cm acima do piso.

 **Atenção**

O sistema de detecção de objetos não substitui a visão do motorista. O sistema não é capaz de detectar:

- Objetos que estejam abaixo do para-choque, sob o veículo, ou se estiverem muito próximos ou muito distantes do veículo.
- Crianças, pedestres, ciclistas, ou animais de estimação.

A falta do devido cuidado antes e durante as manobras em marcha a ré poderá resultar em danos ao veículo, ferimentos ou morte. Mesmo utilizando o sistema de detecção de objetos, sempre verifique atrás do veículo antes de dirigir em marcha a ré. Enquanto estiver dirigindo em marcha a ré, esteja atento a objetos e verifique os espelhos do veículo.

**Como o sistema funciona**

O sistema de detecção de objetos irá funcionar automaticamente quando a alavanca de mudança for posicionada em R (Marcha a ré). Um sinal sonoro irá soar para indicar que o sistema está funcionando.

O sistema de detecção de objetos funciona somente em velocidades abaixo de 8 km/h (5 mph).

Um obstáculo é indicado por bips audíveis. O intervalo entre os bips será menor se o veículo chegar mais próximo do obstáculo.

Quando a distância for menor de 30 cm o bip será contínuo durante 5 segundos. Para serem detectados, os objetos devem estar no mínimo 20 cm acima do piso e abaixo do nível do porta-malas. Os objetos também devem estar 2,5 m distantes do para-choque traseiro. A distância para detecção de objetos poderá ser menor em temperaturas mais altas ou umidade.

A mensagem Assistência de Estacionamento Desligada será apresentada no Centro de Informações ao Motorista para indicar que o sistema de detecção de objetos está desligado. A mensagem irá desaparecer após um período curto.

**Ativar e desativar o sistema**

O sistema de detecção de objetos poderá ser ativado e desativado utilizando os controles do sistema de personalização do veículo.

O sistema de detecção de objetos ficará ativo após toda partida do veículo.

**Quando o sistema parecer não estar funcionando corretamente**

Caso o sistema de detecção de objetos não for ativado devido a uma condição temporária, a mensagem Assistência de Estacionamento Desligada será apresentada no Centro de Informações ao Motorista. Isto poderá ocorrer nas seguintes condições:

- Desabilitação do sistema feita pelo motorista.
- Os sensores ultrassônicos não estarão limpos. Mantenha o para-choque traseiro livre de lama, sujeira, e lodo.
- Algum objeto projetado fora do porta-malas durante o último ciclo de condução. Após a remoção do objeto, o sistema de detecção de objetos irá retornar à operação normal.

- O para-choque do veículo estar danificado. Leve o veículo a uma Concessionária ou Oficina Autorizada Chevrolet para reparar o sistema.
- Outras condições poderão afetar o desempenho do sistema, como as vibrações de martelete pneumático ou a compressão dos freios a ar em um caminhão muito grande.

Se o sistema ainda estiver desabilitado, após ter dirigido o veículo (para frente) a uma velocidade mínima de 40 km/h (25 mph), leve o veículo a uma Concessionária ou Oficina autorizada Chevrolet.

## Combustível

O uso do combustível recomendado é uma parte importante da manutenção correta deste veículo. Para ajudar a manter o motor limpo e manter o desempenho excelente do veículo, recomendamos usar somente gasolina de alta octanagem.

Para o melhor desempenho, utilize gasolina de alta octanagem, caso contrário a aceleração do veículo poderá diminuir levemente e poderá ser ouvido ruído de detonação, conhecida como “batida de pino” durante a condução. Se isto acontecer, utilize gasolina de alta octanagem o mais rapidamente possível. Caso contrário, o motor poderá ser danificado e os reparos dispendiosos causados pelo uso de combustível incorreto não serão cobertos pela garantia do veículo. Se for ouvida detonação severa quando estiver sendo utilizada gasolina de alta octanagem, o motor precisa de manutenção. Dirija-se o mais rápido possível a uma Concessionária ou Oficina Autorizada Chevrolet.

## Nota

Caso utilize o veículo em outro país, poderá haver dificuldade em encontrar o combustível correto. Jamais use gasolina com chumbo ou qualquer outro combustível não recomendado no texto anterior sobre combustível. Os reparos dispendiosos causados pelo uso de combustível incorreto não serão cobertos pela garantia do veículo.

Para verificar a disponibilidade de combustível, consulte um centro automotivo, ou contate uma distribuidora de combustível no país em que você irá dirigir.

Em caso de dificuldade para encontrar o combustível indicado, no país em que você estiver, recomendamos dirigir-se a uma Concessionária ou Oficina Autorizada Chevrolet.

**⚠ Atenção**

Não utilize gasolina Comum ou Aditivada, pois não se enquadram na categoria de gasolina de alta octanagem (\*) podendo causar danos dispendiosos ao motor, não sendo cobertos pela garantia. Gasolina de alta octanagem são aquelas com nível igual ou maior que 91 octanas. (\*) Exemplo de gasolina de alta octanagem: Podium (Bandeira BR), Premium (Bandeira Texaco), V – Power Racing (Bandeira Shell).

**Abastecimento do tanque****⚠ Atenção**

Os vapores de combustível queimam violentamente e fogo na gasolina poderá causar ferimentos graves.

Para ajudar a evitar ferimentos a você e a outras pessoas, leia e observe todas as instruções apresentadas na bomba de abastecimento de combustível. Desligue o motor ao reabastecer. Não fume próximo do combustível ou quando reabastecer o veículo. Não use telefones celulares. Mantenha faíscas, chamas e cigarros distantes do combustível. Não deixe a bomba de abastecimento de combustível não supervisionada ao reabastecer o veículo.

Não entre no veículo enquanto estiver abastecendo. Mantenha as crianças distantes da bomba de abastecimento de combustível; jamais permita que crianças façam o abastecimento.

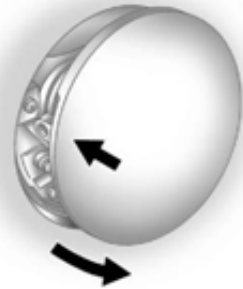

A tampa de combustível está localizada atrás da portinhola articulada de combustível no lado do passageiro veículo.

Para abrir a portinhola de combustível, pressione para trás a borda central e solte.

Quando recolocar a tampa, gire-a no sentido horário até ouvir um clique, caso contrário a lâmpada indicadora de falhas poderá acender.



## Etiqueta de combustível



A etiqueta acima se encontra afixada na portinhola do bocal de abastecimento.

### Nota

Para evitar danos ao reservatório de vapores provenientes do tanque de combustível e consequentemente contribuir para a redução da poluição do meio ambiente, abasteça lentamente e após o terceiro desligamento automático da pistola de enchimento da bomba, interrompa o abastecimento.

### Nota

Utilize sempre gasolina de alta octanagem.

### ⚠ Atenção

O combustível poderá jorrar se a tampa de combustível for aberta muito rapidamente.

Se você respingar combustível e a seguir alguma coisa incendiar, você poderá ser ferido gravemente. Isto poderá acontecer se o tanque estiver quase completo, principalmente em altas temperaturas.

Abra a tampa de combustível lentamente e aguarde cessar o ruído tipo assobio. A seguir desrosqueie a tampa totalmente. Seja cuidadoso para não respingar combustível. Não complete ou abasteça o tanque excessivamente e antes de retirar o bocal aguarde alguns segundos após terminar o abastecimento. Limpe o combustível das superfícies pintadas o mais rapidamente possível.

Quando reinstalar a tampa de combustível, gire-a no sentido horário até ouvir um clique. Certifique-se de que a tampa esteja totalmente posicionada instalada. O sistema de diagnóstico é capaz de determinar se a tampa de combustível

foi deixada aberta ou instalada incorretamente. Isto permitirá que o combustível evapore na atmosfera.

### ⚠ Atenção

Se houver princípio de incêndio durante o reabastecimento, não remova o bocal de abastecimento. Feche o fluxo de combustível desligando a bomba ou notificando o operador.

Saia da área imediatamente.

### Nota

Se for necessária uma nova tampa de combustível, certifique-se de adquirir o tipo correto de tampa em uma Concessionária ou Oficina Autorizada Chevrolet. A tampa incorreta poderá não encaixar corretamente, podendo fazer acender a lâmpada indicadora de falhas, e podendo danificar o tanque de combustível e o sistema de emissões.

## Abastecer o recipiente portátil de combustível

### Atenção

Jamais abasteça um recipiente portátil de combustível enquanto este estiver no veículo. A descarga de eletricidade estática do recipiente poderá incendiar os vapores de combustível. Você poderá sofrer queimaduras graves e o veículo será danificado se isto acontecer.

### Atenção

Para ajudar a evitar ferimentos a você e a outras pessoas:

- Coloque combustível somente em recipientes aprovados.
- Não abasteça um recipiente enquanto estiver no interior do veículo, no porta-malas do veículo, caçamba de caminhonete ou qualquer outra superfície exceto o solo.
- Coloque o bocal de abastecimento dentro da abertura do recipiente antes de acionar o bocal. Mantenha o contato entre o bocal e o recipiente até completar o abastecimento.
- Não fume enquanto estiver bombeando combustível.
- Não use telefone celular enquanto estiver bombeando combustível.

## Conversões e instalação de complementos

### Equipamentos elétricos complementares

#### Nota

Não instale equipamento elétrico algum no veículo antes de verificar junto à Concessionária ou Oficina Autorizada Chevrolet. Alguns equipamentos elétricos poderão danificar o veículo e os danos não serão cobertos pela garantia do veículo. Alguns equipamentos elétricos complementares poderão impedir o funcionamento correto de outros componentes.

Os equipamentos complementares podem drenar a bateria de 12 volts do veículo, mesmo que o veículo não esteja funcionando.

O veículo é equipado com um sistema airbag, não instale nenhum equipamento que possa interferir no sistema de airbag.



## Cuidados com o veículo

### Informações gerais Acessórios e modificações

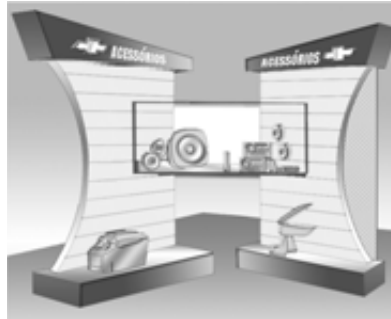

Visando atender seus requisitos de conforto e personalização do veículo, a General Motors desenvolve e oferece opcionais de fábrica e acessórios aprovados para instalação através da Rede de Concessionárias ou Oficinas Autorizadas Chevrolet.

Este Manual foi impresso na data indicada na capa e contém informações baseadas em um veículo totalmente equipado com os opcionais e acessórios disponíveis na ocasião.

Por isto, poderão haver diferenças entre o conteúdo do Manual e a configuração do seu veículo, que pode não ter alguns dos itens ali mencionados.

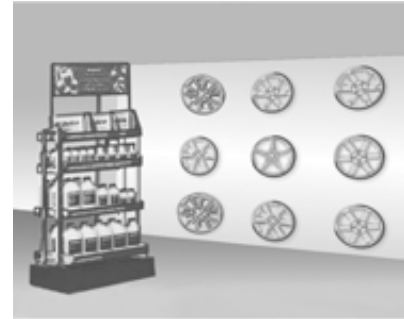

Havendo discrepância entre os itens identificados e o conteúdo deste manual, lembramos que todas as concessionárias possuem o manual de vendas contendo informações, ilustrações e especificações atuais no momento da produção do veículo.

Estes manuais encontram-se disponíveis para consulta do cliente, de modo a esclarecer quaisquer dúvidas.

A nota fiscal de venda do veículo emitida no seu distribuidor detalha todos os opcionais e acessórios instalados originalmente. A referida nota fiscal, junto com o Manual de Vendas supracitado, deverão ser consultados sempre que se aplicar a garantia da General Motors aos seus produtos.

A General Motors se reserva no direito de, a qualquer momento e sem prévio aviso, introduzir modificações em seus produtos para atender as necessidades e expectativas dos seus consumidores.

Recomendamos usar Peças e Acessórios Genuínos e componentes aprovados pela fábrica específicos para o seu tipo de veículo. Não podemos avaliar ou garantir a confiabilidade de outros produtos – ainda que tenham aprovação concedida por entidade reguladora ou similar.

Não faça nenhuma modificação no sistema elétrico, p.ex. alterações nas unidades de controle eletrônico.

### Nota

Devido à tecnologia aplicada no sistema eletrônico, não instale nenhum tipo de equipamento elétrico que não seja genuíno nos chicotes elétricos do veículo, como do alarme, dos vidros elétricos, das travas elétricas, da ignição e/ou do combustível, do sistema de áudio (por exemplo, rádio e módulo de alimentação), sistema de ar condicionado, iluminação auxiliar, dentre outros. Assim, o veículo pode sofrer danos, como avaria elétrica, falha de comunicação entre os componentes eletrônicos, sua imobilização ou até mesmo incêndio devido à sobrecarga do sistema. ESTAS SITUAÇÕES NÃO SÃO COBERTAS PELA GARANTIA.

A Rede de Concessionárias ou Oficinas Autorizadas Chevrolet é qualificada e tem o conhecimento apropriado para instalar acessórios genuínos compatíveis com o sistema eletrônico disponível em seu veículo.

A instalação de acessórios em um veículo que não seja executada em Concessionária ou Oficina Autorizada Chevrolet poderá afetar o desempe-

nho e segurança do veículo, incluindo pontos como airbags, frenagem, estabilidade, condução e manuseio, sistemas de emissões, aerodinâmica, durabilidade, e sistemas eletrônicos como freios antiblocantes, controle de tração, e controle da estabilidade. Alguns destes acessórios poderiam até mesmo causar falha ou danos que não são cobertos pela garantia do veículo.

### Acessórios Chevrolet

A Chevrolet, acompanhando as tendências de mercado, não mede esforços para colocar à disposição de seus clientes a maior linha de acessórios originais do mercado brasileiro.

Os acessórios originais Chevrolet seguem os mesmos testes e padrões de qualidade utilizados durante o desenvolvimento de nossos veículos, razão porque são os únicos que preservam as características originais de seu Chevrolet.

Veja a seguir uma relação com os principais Acessórios Chevrolet disponíveis para o seu veículo:

- Cobertura do motor em diversas cores.

- Portinhola do compartimento de combustível esportiva.
- Grade superior do para-choque dianteiro.
- Cobertura de proteção do veículo.
- Kit de decoração interior.
- Kit de faixas ornamentais.

## Rede de Concessionárias ou Oficinas Autorizadas Chevrolet



É importante saber que se o seu veículo apresentar qualquer anomalia, você poderá levá-lo na Rede de Concessionárias ou Oficinas Autorizadas Chevrolet para repará-lo, dentro ou fora o período de garantia, para ser atendido por profissionais altamente qualificados. Se for necessária qualquer explicação adicional, procure o gerente de serviços.

### Cuidado

Este veículo foi projetado tendo em mente, entre outros aspectos, a segurança total de seus passageiros. Portanto, sua montagem na linha de fabricação usa alguns parafusos com adesivo de travamento de rosca. Se os parafusos forem removidos por qualquer motivo, então eles devem ser substituídos por parafusos novos genuínos com o código correto. Além disso, também é essencial a limpeza efetiva da peça que é fixada pelo parafuso, além de colocar o adesivo de travamento de rosca para assegurar um torque perfeito e reação físico-química eficiente dos compostos químicos de travamento quando é usado um parafuso novo. Dessa forma, recomendamos que os sistemas de segurança do veículo (freios, bancos, suspensão, cintos de segurança, etc), bem como os serviços que afetam diretamente tais sistemas, sejam sempre executados pela Concessionária ou Oficina Autorizada Chevrolet. Para obter mais de-

talhes consulte a Concessionária ou Oficina Autorizada Chevrolet de sua preferência.

## Armazenamento do veículo

### Inatividade por período prolongado

Se o veículo ficar guardado durante vários meses:

- Lave e encere o veículo.
- Limpe e proteja as vedações de borracha.
- Troque o óleo do motor.
- Esgote o reservatório do líquido do limpador e do lavador do para-brisa.
- Verifique o nível do sistema de arrefecimento do motor.
- Calibre a pressão dos pneus para o valor especificado para carga total.
- Estacione o veículo em um local plano, seco e bem ventilado. Coloque a alavanca de câmbio na posição P (Parado) para evitar que o veículo se mova.
- Não aplique o freio de estacionamento (com o veículo em uma superfície plana)

- Abra o capô, feche todas as portas e tranque o veículo.
- Desconecte a garra do borne negativo da bateria. Cuide para que todos os sistemas sejam desligados, p.ex. o sistema de alarme antifurto.

### Retorno à condição de atividade

Quando o veículo for recolocado em operação:

- Conecte a garra do borne negativo da bateria. Ative o sistema eletrônico dos vidros elétricos.
- Verifique a pressão dos pneus de acordo com a pressão especificada.
- Encha o reservatório do líquido do lavador.
- Verifique o nível do óleo do motor, ou troque-o caso o veículo for permanecer estacionado por mais de 6 meses.
- Confira o nível do líquido de arrefecimento.
- Feche o capô.

## Informações sobre emissões



- A emissão máxima de CO (monóxido de carbono), na rotação de marcha lenta e ponto de ignição (avanço inicial) especificados, deve ser até 0,5%. Estes valores são válidos para combustível padrão especificado para teste de emissões.
- A emissão de gases do cárter do motor para atmosfera deve ser nula em qualquer regime do veículo.

- Este veículo possui um sistema anti-poluente de gases evaporados do tanque de combustível (cânister – veículos à gasolina).
- Este veículo atende aos limites de emissões de poluentes, conforme o Programa de Controle de Poluição do Ar por Veículos Automotores (PROCONVE), de acordo com a Resolução CONAMA nº 18/86 e suas atualizações vigentes na data de sua fabricação.
- Não existe ajuste externo da rotação da marcha lenta. O ajuste da porcentagem de CO e da rotação da marcha lenta são feitos eletronicamente através do Módulo de Controle Eletrônico – ECM.
- Procure usar sempre gasolina premium à venda nos postos de abastecimento.

### Nota

O uso de um combustível diferente daquele especificado pode prejudicar o desempenho do veículo e pode danificar os componentes do sistema de alimentação e até mesmo o motor; esses danos não são cobertos pela garantia.

### Nível de ruído

Este veículo está em conformidade com as Resoluções CONAMA 01/93, 08/93 e 272/00, e com a Instrução Normativa do IBAMA n 28/02 sobre controle da poluição sonora para veículos automotores. Limite máximo de ruído para fiscalização (com o veículo parado):

Veículo	dB(A)
Motor 6.2 L	96 a 4425 rpm

É importante que todo o serviço de manutenção seja executado de acordo com o Plano de manutenção preventiva para manter o veículo dentro dos padrões antipoluentes.



## Verificações no veículo

### ⚠ Atenção

Você pode se ferir e danificar o veículo ao tentar repará-lo sem saber o suficiente a respeito do que está fazendo. A Concessionária ou a Oficina Autorizada Chevrolet estão qualificadas e possuem os conhecimentos adequados para trabalhar no veículo.

## Adicionando equipamentos ao exterior do veículo

Qualquer equipamento adicionado ao exterior do veículo pode afetar o fluxo de ar ao redor do mesmo. Isto pode causar ruído devido ao vento e pode afetar o consumo. Verifique com a Concessionária ou Oficina Autorizada Chevrolet antes de instalar qualquer equipamento à parte externa do veículo.

## Trabalhando no veículo

### ⚠ Atenção

Você poderá sofrer ferimentos e o veículo poderia ser danificado ao tentar executar as operações de serviço sem os devidos conhecimentos sobre elas. Certifique-se de possuir conhecimentos suficientes, experiência, peças de reposição corretas, e ferramentas antes de iniciar qualquer tarefa de manutenção no veículo.

## Capô do Motor

### Abertura

Para abrir o capô do motor:

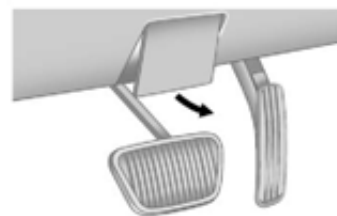

1. Puxe a alavanca de destravamento que está localizada abaixo do painel de instrumentos à esquerda do volante de direção.

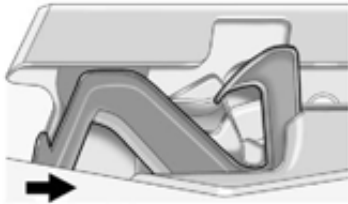

2. Acione a alavanca de destravamento secundário do capô do motor. A alavanca está localizada à esquerda do centro do capô do motor.
3. Levante o capô do motor.

### Fechamento

Para fechar o capô, abaixe-o gradualmente e, finalmente, deixe-o cair. Certifique-se sempre de que o capô está fechado corretamente tentando levantá-lo. Caso não esteja, repita a operação de fechamento.

#### Nota

Antes de fechar o capô do motor, certifique-se de que todas as tampas de abastecimento estejam instaladas corretamente. A seguir levante o capô do motor para descarregar a pressão. Pressione o capô do motor para baixo no lado do passageiro para fechá-lo firmemente.

## Visão geral do compartimento do motor

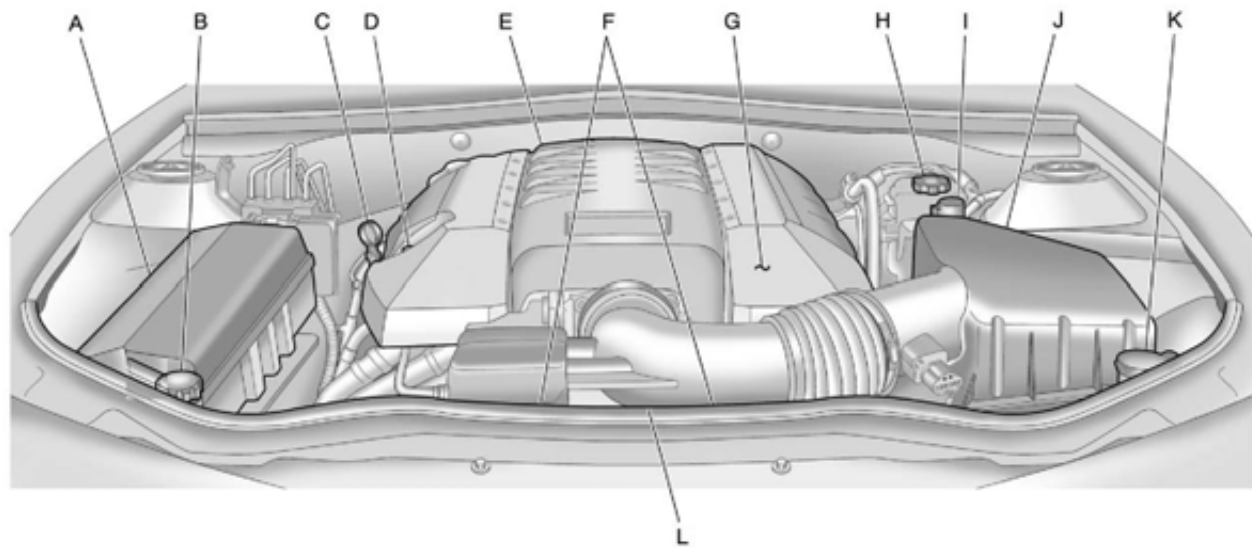

- A. Central elétrica sob o capô do motor. Consulte bloco de fusíveis no compartimento do motor.
- B. Tampa e reservatório de expansão do líquido de arrefecimento do motor.
- C. Vareta medidora do óleo do motor. Consulte óleo do motor.
- D. Tampa de abastecimento (não visível na ilustração).
- E. Cobertura do motor.
- F. Ventiladores de arrefecimento do motor (não visível na ilustração).
- G. Tampa e reservatório da direção assistida (sob a cobertura do motor).
- H. Reservatório do cilindro-mestre de freio.
- I. Terminal positivo (+) remoto.
- J. Elemento de filtro de ar do motor.
- K. Reservatório de fluido do lavador do para-brisa.
- L. Tampa de abastecimento do radiador.

## Cobertura do motor

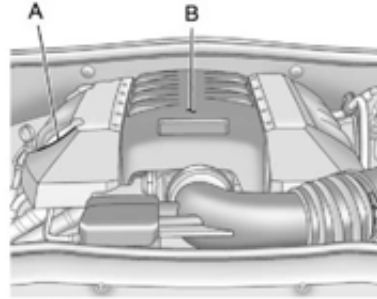

Para remover:

1. Remova a tampa de abastecimento de óleo do motor (A).
2. Levante a tampa do motor (B) para desacoplar os dois pontos de fixação dianteiros.
3. Puxe a tampa do motor para frente para desacoplar os elementos de fixação horizontais traseiros.
4. Inverta as etapas 1 a 3 para reinstalar a tampa do motor.

## Óleo do motor

Para garantir o desempenho correto e vida longa do motor, é exigida atenção rigorosa quanto ao óleo do motor. A observância destas etapas simples embora importantes irá ajudar a proteger o seu investimento:

- Sempre use óleo de motor aprovado conforme a especificação e a viscosidade correta.
- Verifique o nível do óleo do motor regularmente e mantenha-o ao nível correto.
- Troque o óleo no intervalo apropriado.
- Sempre descarte o óleo do motor em local apropriado.

### Verificação do óleo do motor

É uma boa prática verificar o nível do óleo do motor a cada abastecimento de combustível. Para que o valor obtido seja correto, o veículo deverá estar em uma superfície nivelada.

A pega da vareta medidora de óleo do motor é uma alça amarela. Consulte Visão Geral do Compartimento do Motor.

Para obter uma leitura precisa do nível de óleo é essencial:

1. Se o motor estiver funcionando desligue-o e aguarde vários minutos para que o óleo retorne ao cárter de óleo. Verificar o óleo em seguida ao desligamento do motor, não permitirá uma leitura precisa do nível de óleo.
2. Retire a vareta medidora e limpe-a com papel toalha ou tecido, a seguir reinstale-a totalmente. Remova-a novamente, mantendo a extremidade voltada para baixo, e verifique o nível.

### Quando adicionar óleo ao motor

Se o nível do óleo estiver abaixo da área hachuriada na extremidade da vareta medidora, adicione um quarto de litro do óleo recomendado e verifique novamente o nível.

#### Nota

Não adicione óleo em excesso. Os níveis de óleo acima ou abaixo da faixa operacional aceitável indicada na vareta medidora são prejudiciais ao motor. Se você achar que o nível de óleo está acima da faixa operacional, ou seja, o motor está abastecido com tanto óleo a ponto do nível estar acima da área hachuriada que indica a faixa operacional correta, o motor poderá ser danificado. Drene o excesso de óleo ou limite a condução e procure um serviço profissional para remoção do excesso de óleo. Consulte Visão Geral do Compartimento do Motor para localização da tampa de abastecimento de óleo do motor.

Adicione óleo suficiente para que o nível esteja na faixa operacional correta. Quando terminar, introduza a vareta totalmente.

A estabilização do consumo do óleo ocorrerá depois que o veículo rodar alguns milhares de quilômetros. Só então será possível determinar seu consumo real.

## Selecionar o óleo de motor correto

O veículo vem abastecido de fábrica com óleo de viscosidade SAE 5W30. A seleção do óleo de motor correto depende da especificação correta e do grau de viscosidade do óleo:

O tipo de óleo especificado é de classificação ILSAC API SM ou superior e viscosidade SAE 5W30.

SAE 5W30 é o melhor grau de viscosidade para o veículo. Não use óleo com outras viscosidades como SAE 10W-30, 10W-40, ou 20W-50.

### Nota

Óleo ACDELCO para motor, atende especificação GM4718M.

## Filtro de óleo – troca

O filtro de óleo deve ser trocado a cada troca de óleo do motor, sendo obrigatório na primeira vez em que o fizer.

### Nota

Efetue as trocas de óleo e filtro de óleo do motor preferivelmente na Rede de Concessionárias ou Oficinas Autorizadas Chevrolet.

## O que fazer com o óleo usado

O óleo usado do motor contém certos elementos que podem não ser saudáveis para a sua pele e até mesmo causar câncer. Não permita o contato do óleo usado na sua pele.

Lave a pele e as unhas com sabão e água, ou com um bom produto de limpeza para as mãos. Lave ou descarte corretamente as roupas ou tecidos. Consulte as mensagens do fabricante sobre a utilização e o descarte de produtos do óleo.

## Política ambiental da General Motors do Brasil



*“A General Motors do Brasil se compromete a preservar o meio ambiente e os recursos naturais, por meio do estabelecimento de objetivos e metas que possibilitem a melhoria contínua do seu desempenho ambiental, visando a redução dos resíduos, o cumprimento das leis e normas, a prevenção da poluição, e a boa comunicação com a comunidade”.*

Saiba que:

- O uso do óleo lubrificante resulta na sua deterioração parcial, que se reflete na formação de compostos carcinogênicos, resinas, entre outros.
- A ABNT (NBR 10004) classifica o óleo lubrificante usado como resíduo perigoso por apresentar toxicidade.
- O descarte de óleos lubrificantes usados no solo ou em cursos d'água é proibido por lei, além de gerar graves danos ambientais.
- A combustão não controlada dos óleos lubrificantes gera gases residuais nocivos ao meio ambiente.
- A reciclagem é instrumento prioritário para a destinação deste resíduo.

### Reciclagem obrigatória

De acordo com a Resolução nº 9 do Conselho Nacional do Meio Ambiente - CONAMA de 31/08/93, os óleos lubrificantes deverão ser destinados a reciclagem ou regeneração. Quando necessitar efetuar troca de óleo, procure um estabelecimento que respeite estes requisitos, dê preferência, que façam parte da Rede de Serviços Autorizados Chevrolet.

### Aditivos do óleo do motor / Lavagem interna do motor

Não adicione produto algum ao óleo. Os óleos recomendados pela General Motors são suficientes para o bom desempenho e proteção do motor.

As lavagens internas do motor não são recomendadas e poderão causar danos ao motor não cobertos pela garantia do veículo.

## Sistema da vida do óleo do motor

### Troca de óleo do motor

Com o motor quente, troque o óleo a cada 5.000 km ou 6 meses, o que ocorrer primeiro, se o veículo for dirigido em "Condições de uso severo".

Se o veículo não for dirigido em condições severas, troque o óleo a cada 10.000 km ou 12 meses, o que ocorrer primeiro. Troque-o sempre com o motor aquecido.

Este veículo é equipado com um sistema computadorizado que indica o momento para troca do óleo do motor e filtro. Isto é baseado nas rotações do motor e na temperatura do motor, e não na quilometragem. Conforme as condições operacionais, a quilometragem indicada para troca de óleo pode variar consideravelmente.

Para que funcione corretamente, o sistema de vida do óleo deverá ser zerado em todas as trocas de óleo.

Quando calcular que a vida do óleo diminui, o sistema irá indicar a necessidade

de troca do óleo. A mensagem Trocar o Óleo em Breve será apresentada no Centro de Informações ao Motorista. Troque o óleo assim que possível nos próximos 1.000 km. É possível que, se dirigir nas melhores condições, o sistema de vida do óleo possa indicar que uma troca do óleo não seja necessária num período de até um ano. Entretanto, o óleo do motor e o filtro deverão ser trocados no mínimo uma vez ao ano e neste momento o sistema deverá ser zerado. A Concessionária ou Oficina Autorizada Chevrolet conta com pessoal de serviço treinado que irá executar este trabalho e zerar o sistema. Também é importante verificar o óleo regularmente durante o período entre as trocas/drenagens do óleo e mantê-lo ao nível correto.

#### **Nota**

Se o sistema for zerado acidentalmente, o óleo deverá ser trocado assim que completar 5.000 km, a partir da troca de óleo mais recente.

Lembre-se de zerar o sistema de vida do óleo sempre que o óleo for trocado.

#### **Nota**

O óleo e filtro de óleo do motor devem ser trocados na condição em que primeiro ocorrer:

- Por kilometragem.
- Quando a mensagem Trocar o Óleo em Breve aparecer no Centro de Informações ao Motorista.
- Cada 12 meses.

#### **Como zerar o sistema de vida de óleo do motor**

Zere o sistema sempre que o óleo do motor for trocado para que o sistema possa calcular a troca de óleo seguinte. Para zerar o sistema:

1. Posicione a ignição em Ligado/Funcionando com o motor desligado.
2. Pressione totalmente e solte o pedal do acelerador três vezes no período de cinco segundos.

O sistema está zerado quando a mensagem Trocar o Óleo em Breve for apagada.

Se a mensagem Trocar o Óleo em Breve for reapresentada após a partida do veículo, o sistema de vida de óleo do motor não terá sido zerado. Repita o procedimento.



## Fluido da transmissão automática

### Como verificar o fluido da transmissão automática

Não é necessário verificar o nível do fluido da transmissão.

Um vazamento de fluido da transmissão é a única razão para perda de fluido. Se houver vazamento, leve o veículo ao departamento de serviço de uma Concessionária ou Oficina Autorizada Chevrolet e providencie o reparo assim que possível.

O veículo não é equipado com vareta medidora do nível de fluido da transmissão automática. Existe um procedimento especial para verificar e trocar o fluido da transmissão. Como este procedimento é complexo, ele deverá ser feito no departamento de serviço de uma Concessionária ou Oficina Autorizada Chevrolet.

Troque o fluido e o filtro nos intervalos listados em Manutenção Programada, e certifique-se de usar o fluido listado em Fluidos e Lubrificantes Recomendados.

## Filtro de ar do motor/ Elemento do filtro

### Quando inspecionar o filtro de ar do motor/elemento do filtro

Inspeção o filtro de ar/elemento do filtro nos intervalos de manutenção programados e substitua-o na primeira troca de óleo após cada intervalo de 80.000 km. Se o veículo for dirigido em condições de poeira/sujeira, inspeção o filtro em cada troca de óleo do motor.

### Como inspecionar filtro de ar do motor/elemento do filtro

Para inspecionar o filtro de ar/elemento, remova o elemento do filtro do veículo e agite levemente o elemento do filtro para soltar a poeira e a sujeira. Se o elemento permanecer impregnado com sujeira, será necessário instalar um elemento novo.

Para inspecionar ou substituir o filtro de ar do motor/elemento do filtro:

1. Abra o capô do motor.
2. Localize a carcaça do filtro de ar na parte dianteira do lado do motorista no compartimento do motor.

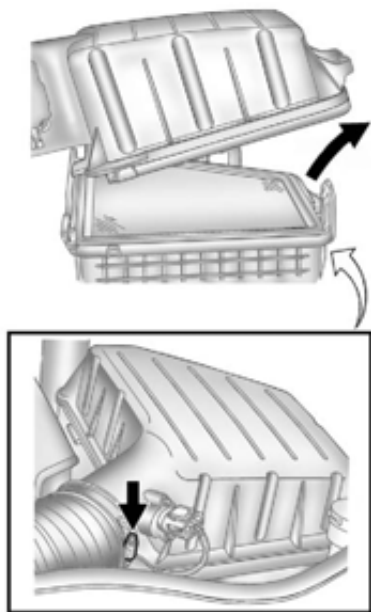

3. Solte a braçadeira no duto da carcaça do filtro de ar/elemento.
4. Destrave as presilhas de retenção na carcaça do filtro de ar/elemento.
5. Levante a tampa na altura suficiente para libertar as presilhas de retenção e puxe a tampa para fora para removê-la das dobradiças da carcaça do filtro de ar/elemento.
6. Puxe a tampa para cima, e segurando a tampa remova o elemento do filtro de ar.
7. Inspeccione ou substitua o elemento do filtro de ar.
8. Inverta as etapas 6 a 1 para instalar a tampa.

### ⚠ Atenção

Acionar o motor com o filtro de ar/elemento removido poderá causar queimaduras a você e a outras pessoas. O filtro de ar não somente purifica o ar; ele ajuda a extinguir chamas em caso de retroignição do motor. Seja cauteloso ao executar operações no motor e não dirija com o filtro de ar/elemento removido.

### Nota

Se o filtro de ar/elemento estiver removido, a sujeira irá penetrar facilmente no motor, o que poderá danificá-lo. Sempre mantenha o filtro de ar/elemento na posição quando estiver dirigindo.

## Sistema de arrefecimento

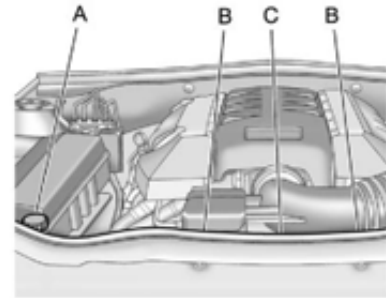

- A. Reservatório de expansão do líquido de arrefecimento
- B. Ventiladores elétricos de arrefecimento
- C. Tampa do radiador

 **Atenção**

O ventilador elétrico de resfriamento do motor localizado sob o capô do motor poderá ser acionado mesmo quando o motor não estiver funcionando e poderá causar ferimentos. Mantenha as mãos, roupas, e ferramentas distantes de qualquer ventilador elétrico sob o capô do motor.

Se o líquido de arrefecimento do motor no interior do reservatório de expansão estiver fervente, aguarde seu resfriamento, para iniciar qualquer operação.

O veículo deverá estar estacionado em uma superfície nivelada.

O nível do líquido de arrefecimento deverá estar entre as linhas MIN e MAX. Caso contrário, poderá haver vazamento nas mangueiras do radiador, mangueiras do aquecedor, radiador, bomba d'água, ou algum outro local do sistema de arrefecimento.

 **Atenção**

As mangueiras do aquecedor e do radiador, e outros componentes do motor, podem estar muito quentes. Não toque nelas, caso contrário você poderá sofrer queimaduras.

Não mantenha o motor funcionando se houver algum vazamento. Se você mantiver o motor funcionando, poderá haver perda de todo líquido de arrefecimento. Isto poderá causar incêndio do motor e você poderá sofrer queimaduras. Repare o vazamento antes de dirigir o veículo.

Se não houver sintomas de vazamento, com o motor ligado, verifique se os ventiladores elétricos de arrefecimento do motor estão funcionando. Se o motor estiver superaquecendo, os ventiladores deverão estar funcionando. Se não estiverem, seu veículo precisará manutenção. Desligue o motor.

## Líquido de arrefecimento do motor

O sistema de arrefecimento do veículo é abastecido com aditivo de radiador de longa duração. Este líquido de arrefecimento foi desenvolvido para permanecer no veículo durante cinco anos ou 240.000 km o que ocorrer primeiro.

 **Atenção**

Adicionar somente água pura ou algum outro líquido ao sistema de arrefecimento poderá ser perigoso. Água pura, e outros líquidos, poderão ferver antes que a mistura correta de líquido de arrefecimento ferveria. O sistema de advertência de líquido de arrefecimento do veículo é configurado para a mistura correta de líquido de arrefecimento. Com água pura ou outra mistura incorreta, o motor poderia aquecer excessivamente entretanto sem a advertência de superaquecimento. O motor poderá incendiar e você ou outras pessoas poderão sofrer quei-

maduras. Use a mistura 50/50 de água potável limpa, e aditivo de radiador de longa duração (alaranjado) ACDELCO. A utilização desta mistura dispensa qualquer produto adicional.

Esta mistura:

- Oferece proteção contra o congelamento em temperaturas externas ao redor de -20°C.
- Protege contra a ferrugem e corrosão.
- Não irá danificar componentes em alumínio.
- Ajuda a manter a temperatura correta do motor.

#### Nota

O aditivo para radiador de longa duração (coloração alaranjada) não pode ser misturado ao aditivo convencional (coloração esverdeada) ou outros produtos, tais como óleo solúvel C, pois as misturas reagem formando borras que podem ocasionar o entupimento do sistema e consequente superaquecimento do veículo. O trabalho de substituição do líquido

de arrefecimento, caso necessário, deverá ser executado por uma Concessionária ou Oficina Autorizada Chevrolet, pois é necessário eliminar todo ar do sistema durante o reabastecimento.

#### Nota

Se uma mistura incorreta de líquido de arrefecimento for utilizada, poderá haver superaquecimento do motor resultando em danos severos. Os custos do reparo poderiam não ser cobertos pela garantia do veículo. O excesso de água na mistura poderá causar congelamento e trincas no motor, radiador, núcleo do aquecedor, e outros componentes.

### Verificação do líquido de arrefecimento do motor

O veículo deverá estar em uma superfície nivelada para a verificação do nível do líquido de arrefecimento.

Verifique o líquido de arrefecimento conforme segue:

1. Desligue a ignição.
2. Localize o reservatório de expansão de líquido de arrefecimento do motor.



3. Gire a tampa da vareta medidora do líquido de arrefecimento do motor no sentido anti-horário e lentamente remova a vareta medidora.



4. Na vareta estão gravadas as marcas máxima e mínima. Quando o motor estiver frio, o nível do líquido de arrefecimento do motor deverá estar igual ou acima da marca MIN na vareta medidora. Após o veículo ser dirigido e o motor atingir a temperatura operacional normal, o nível deverá estar em algum ponto entre as marcas intermediária e máxima.
5. Se o nível do líquido de arrefecimento do motor estiver correto, reinstale a vareta medidora e gire a tampa no sentido horário para fixá-la.

### Como adicionar líquido de arrefecimento do motor ao reservatório de expansão

#### ⚠ Atenção

Você poderá sofrer queimaduras se houver respingos de líquido de arrefecimento sobre componentes quentes do motor.

O líquido de arrefecimento do motor contém etileno glicol e irá queimar se os componentes do motor estiverem quentes. Não respingue líquido de arrefecimento em um motor quente.

#### Nota

Para este veículo existe um procedimento específico para abastecimento do líquido de arrefecimento. A não observância deste procedimento poderá causar superaquecimento do motor e danos severos. Se for utilizada mistura imprópria de líquido de arrefecimento, poderá haver superaquecimento do motor resultando em danos severos. O custo dos reparos não seriam cobertos pela garantia do veículo. O excesso de água na mistura poderá causar congelamento e trincas no motor, radiador, núcleo do aquecedor, e outros componentes.

#### Adicione líquido de arrefecimento conforme segue:

1. Gire a tampa da vareta medidora do reservatório de expansão de líquido de arrefecimento do motor no sentido anti-horário e lentamente remova a vareta medidora.
2. Adicione líquido de arrefecimento do motor no reservatório de expansão de líquido de arrefecimento.

- Quando o nível estiver correto, reinstale a vareta medidora e gire a tampa no sentido horário para fixar.

 **Atenção**

O ventilador elétrico de arrefecimento do motor localizado sob o capô do motor poderá ser acionado mesmo quando o motor não estiver funcionando e poderá causar ferimentos. Mantenha as mãos, roupas, e ferramentas distantes de qualquer ventilador elétrico sob o capô do motor.

O vapor e os líquidos escaldantes de um sistema de arrefecimento quente poderão explodir e causar queimaduras graves. Como estão sob pressão se você girar a tampa de pressão do tanque de expansão – mesmo que seja levemente – estas substâncias poderão ser expelidas em velocidade alta.

Jamais gire a tampa quando o sistema de arrefecimento, inclusive a tampa de pressão do tanque de expansão, estiver quente. Aguarde até que o sistema de arrefecimento e a tampa de pressão do tanque de expansão esfriem se for necessário girar a tampa de pressão.

Se for necessário adicionar líquido de arrefecimento diretamente no radiador, certifique-se de que o sistema de arrefecimento esteja frio antes da adição da mistura correta.

Se não houver líquido de arrefecimento visível no reservatório de expansão, adicione líquido de arrefecimento conforme segue:

- Localize a tampa do radiador.



- Cubra a tampa do radiador com um tecido espesso e gire-a lentamente no sentido anti-horário e remova-a.
- Se não houver líquido de arrefecimento visível ou se o nível estiver baixo, lentamente abasteça o sistema através da abertura da tampa do radiador utilizando a mistura 50/50 de aditivo de radiador de longa duração (alaranjado) ACDELCO e água potável limpa.

Aguarde 30 segundos para que o líquido de arrefecimento estabilize e continue o abastecimento se o nível cair.

Não respingue líquido de arrefecimento nas correias de acionamento dos acessórios. Se houver respingos, enxágue com água fresca.

- Ligue o motor.
- Com o motor funcionando em marcha lenta, continue a adicionar líquido de arrefecimento na abertura da tampa do radiador até completar. Aguarde 30 segundos para que o líquido de arrefecimento estabilize e continue o abastecimento se o nível cair.

- Quando o sistema estiver totalmente abastecido, recoloque a tampa do radiador girando no sentido horário.
- Desligue o motor.



- Verifique o nível do líquido de arrefecimento no reservatório de expansão e abasteça até que o nível esteja no símbolo no alto da vareta medidora.

#### Nota

Se a tampa de pressão não estiver instalada firmemente, poderá haver perda de líquido de arrefecimento e possível danos ao motor. Certifique-se de que a tampa esteja correta e firmemente instalada.

## Superaquecimento do motor

Este veículo contém um indicador de advertência de superaquecimento do motor. Existe uma luz de advertência de temperatura do líquido de arrefecimento do motor no painel de instrumentos do seu veículo.

Você poderá decidir não levantar o capô do motor quando esta advertência for apresentada, mas providencie a assistência de serviço imediatamente.

Se você decidir levantar o capô do motor, certifique-se de que o veículo esteja estacionado em uma superfície nivelada.

A seguir verifique se os ventiladores de arrefecimento do motor estão funcionando. Se o motor estiver superaquecido, ambos os ventiladores deverão estar funcionando. Se os ventiladores não estiverem funcionando, não mantenha o motor funcionando e providencie a manutenção do veículo.

#### Nota

Os danos ao motor resultantes de funcionamento sem líquido de arrefecimento não são cobertos pela garantia.

Se o motor incendiar por ter sido dirigido sem líquido de arrefecimento, seu veículo poderá ser danificado severamente. Os altos custos de reparo não serão cobertos pela garantia do veículo.

## Se houver vapor expelido do compartimento do motor

### Atenção

O vapor de um motor superaquecido poderá causar queimaduras graves, mesmo que você apenas abra o capô do motor. Mantenha-se distante do motor se perceber ou ouvir a saída de vapores. Apenas desligue o motor e peça que todos os ocupantes saiam do veículo até esfriar. Antes de abrir o capô do motor aguarde até que não haja sinais de vapores ou líquido de arrefecimento.

Se você continuar dirigindo quando o motor estiver superaquecido os líquidos no motor poderão incendiar. Você ou outras pessoas poderão sofrer queimaduras graves. Desligue o motor se houver superaquecimento e saia do veículo até que o motor esteja frio.

## Se não houver vapores expelidos do compartimento do motor

Se a advertência de superaquecimento do motor for apresentada mas os vapores não puderem ser vistos ou ouvidos, o problema poderá não ser muito grave. Algumas vezes o motor poderá esquentar um pouco quando o veículo:

- For dirigido em aclave longo em um dia de temperatura alta.
- For desligado após a condução em alta velocidade.
- For mantido em marcha lenta durante períodos longos no trânsito.

Se a advertência de superaquecimento for apresentada sem sinais de vapores:

1. Desligue o ar.
2. Gire o aquecedor à temperatura máxima e velocidade mais alta do ventilador. Abra os vidros se necessário.
3. Em trânsito pesado, mantenha o motor funcionando em marcha lenta em N (Neutro) enquanto estiver parado.

Se houver condições seguras, saia da pista, posicione a transmissão em P (Parado) ou N (Neutro) e mantenha o motor funcionando em marcha lenta.

Se o medidor de temperatura não estiver mais na faixa de superaquecimento ou a advertência de superaquecimento não estiver apresentada, o veículo poderá ser dirigido.

Continue a dirigir o veículo em velocidade baixa durante aproximadamente 10 minutos. Mantenha uma distância segura do veículo que estiver à sua frente. Se a advertência não for reapresentada, continue a dirigir normalmente.

Se a advertência persistir, saia da pista, pare e estacione o veículo imediatamente.

Se não houver sinais de vapor, mantenha o motor funcionando em marcha lenta durante três minutos enquanto estiver estacionado. Se a advertência continuar apresentada, desligue o motor até que esfrie.



## Fluido da direção hidráulica/assistida



O reservatório de fluido da direção hidráulica está localizado sob a tampa do motor no lado do motorista, sentido da frente do compartimento do motor.

### Quando verificar o fluido da direção hidráulica

Não é necessário verificar regularmente o fluido da direção hidráulica a menos que haja suspeita de vazamento no sistema ou ruído incomum. Uma perda de fluido neste sistema poderá indicar problema. Providencie a inspeção e reparo do sistema.

## Como verificar o fluido da direção hidráulica

Verifique o nível após dirigir o veículo no mínimo vinte minutos para que o fluido esteja aquecido.

Para verificar o fluido da direção hidráulica:

1. Posicione a chave de ignição em Travado/Desligado e aguarde até que o compartimento do motor esteja frio.
2. Remova a tampa do motor.
3. Limpe a tampa e a extremidade superior do reservatório.
4. Gire a tampa no sentido anti-horário e retire-a.
5. Limpe a vareta medidora com um tecido limpo.
6. Reinstale a tampa e aperte-a totalmente.
7. Remova a tampa novamente e observe o nível do fluido na vareta medidora.



Quando o motor estiver quente, o nível deverá estar na marca MAX.

Quando o motor estiver frio, o nível do fluido deverá estar entre as marcas MIN e MAX na vareta medidora.

### O que utilizar

Para determinar o tipo de fluido a ser utilizado, consulte Fluidos e Lubrificantes Recomendados. Sempre use o fluido apropriado.

## Fluido do lavador



O reservatório do fluido do lavador do para-brisa está localizado no lado do motorista, no compartimento do motor. Abra a tampa com o símbolo do lavador nela. Adicione fluido do lavador até que o reservatório esteja abastecido.

Para uma limpeza eficiente, recomenda-se que se adicione na água, aditivo para limpeza de para-brisa Optikleen.

### Nota

Não use sabão ou detergente comum, pois estes formam espuma e podem danificar a borracha dos limpadores. Lembre-se de travar a tampa após completar o reservatório.

## Freios

Este veículo é equipado com freios a disco. As pastilhas do freio a disco contém indicadores de desgaste integrados que emitem uma advertência sonora aguda quando as pastilhas de freio estão desgastadas e quando são necessárias pastilhas novas.

O ruído poderá ser intermitente ou contínuo enquanto o veículo estiver em movimento, exceto quando o pedal de freio for aplicado firmemente.

### ⚠ Atenção

O ruído de advertência de desgaste de freio significa que em breve os freios não irão funcionar bem. Isto poderá resultar em acidente. Quando o ruído de advertência de desgaste de freio for ouvido, providencie a manutenção do veículo.

### Nota

Continuar a dirigir com as pastilhas desgastadas poderá resultar em reparos dispendiosos do freio.

Algumas condições operacionais ou temperaturas poderão causar rangido de freio quando os freios forem aplicados inicialmente ou aplicados levemente. Isto não significa anormalidade nos freios. As porcas de roda apertadas corretamente ajudam a evitar a pulsação do freio. Os materiais de atrito de freio sempre deverão ser substituídos como conjuntos completos por eixo.

## Curso do pedal de freio

Contate uma Concessionária ou Oficina Autorizada Chevrolet se o pedal de freio não retornar à altura normal, ou se houver aumento rápido no curso do pedal. Isto poderá ser uma evidência de necessidade de serviço nos freios.

### Ajustes de freio

Sempre que os freios forem aplicados, com ou sem movimento do veículo, os freios serão ajustados.

### Cuidados com as novas pastilhas de freio

Quando instalar pastilhas novas, não freie com força excessiva durante os primeiros 300 km.

O desgaste das pastilhas não pode passar de certo limite. Por isso, a manutenção periódica detalhada no Plano de Manutenção Preventiva é da maior importância para a sua segurança.

### Substituir componentes do sistema de freio

O sistema de freio de um veículo é complexo. Seus muitos componentes precisam apresentar excelente qualidade e funcionar bem com o veículo para que haja uma boa frenagem. O veículo foi projetado e testado com componentes de freio de alta qualidade. Quando os componentes do sistema de freio forem substituídos, certifique-se de adquirir peças de reposição novas e aprovadas. Se isto não for feito, os freios poderão não funcionar corretamente. Por exemplo, instalar pastilhas de freio a disco incorretas para o veículo poderá danificar o balanceamento entre os freios dianteiros e traseiro. O desempenho esperado de frenagem poderá ser modificado de muitas outras formas se forem instaladas peças de reposição de freio incorretas. Procure sempre uma Concessionária ou Oficina Autorizada Chevrolet para realizar reparos em seu veículo.

### Fluido de freio



O reservatório do cilindro-mestre do freio é abastecido com fluido de freio DOT 3 conforme indicado na tampa do reservatório.

Existem apenas duas razões pelas quais o nível do fluido no reservatório possa abaixar:

- O nível do fluido abaixa devido a desgaste normal do material de atrito do freio. Quando novas pastilhas de atrito forem instaladas, o nível do fluido voltará a aumentar.
- Um vazamento de fluido no sistema hidráulico de freio também poderá causar baixo nível de fluido. Providencie o reparo do sistema hidráulico de freio, uma vez que um

vazamento significa que mais cedo ou mais tarde os freios não irão funcionar bem.

Quando o fluido de freio cair a um nível baixo, a luz de advertência do freio irá acender.

### Nota

O veículo vem abastecido de fábrica com fluido de freios DOT 3 e deverá ser substituído obrigatoriamente a cada 12 meses. Caso o nível do fluido de freio esteja abaixo do recomendado não complete o nível do fluido de freio. A complementação do fluido somente deverá ser executada por uma Concessionária ou Oficina Autorizada Chevrolet, após avaliação, pois existe uma relação entre o nível do fluido e o desgaste da pastilha de freio.

### ⚠ Atenção

Com o tipo incorreto de fluido no sistema hidráulico de freio, os freios poderão não funcionar bem. Isto poderá causar uma colisão.

### Nota

Utilizar um fluido incorreto poderá danificar severamente os componentes do sistema hidráulico de freio. Para exemplo, apenas umas gotas de óleo mineral como óleo do motor, no sistema hidráulico de freio poderá danificar os componentes do sistema hidráulico de freio tão severamente a ponto de exigir a substituição.

## Bateria



Consulte o número de reposição visível na etiqueta da bateria original quando uma bateria nova for necessária.

### ⚠ Perigo

Os terminais e acessórios relacionados à bateria contém chumbo e compostos de chumbo, substâncias químicas conhecidas como causadoras de câncer e danos ao sistema reprodutor. Lave as mãos após manusear estes produtos.

## Estocagem do veículo

### ⚠ Atenção

As baterias contêm ácido que pode causar queimaduras e gases que podem explodir. Você poderá ser gravemente ferido se não for cauteloso no trabalho ao redor da bateria.

Uso não frequente: Remova o cabo negativo (-) preto da bateria para evitar a descarga da bateria.

Estocagem prolongada: Remova o cabo negativo (-) preto da bateria ou use o carregador da bateria.

## Reciclagem obrigatória da bateria



Devolva a bateria usada ao revendedor no ato da troca (resolução CONAMA 401/08 de 04/11/08):

- Todo consumidor/usuário final é obrigado a devolver sua bateria usada a um ponto de venda. Não descarte-a no lixo.
- Os pontos de venda são obrigados a aceitar a devolução de sua bateria usada e a devolvê-la ao fabricante para reciclagem.

### ⚠ Atenção









Riscos do contato com a solução ácida e com o chumbo:

- Composição básica: chumbo, ácido sulfúrico diluído e plástico.
- A solução ácida e o chumbo contidos na bateria, se descartados na natureza de forma incorreta, poderão contaminar o solo, o subsolo e as águas, bem como causar riscos à saúde do ser humano.
- No caso de contato acidental com os olhos ou com a pele, lavar imediatamente com água corrente e procurar orientação médica.
- Ao transportar a bateria, mantenha a mesma sempre na posição horizontal para não ocorrer vazamento da solução ácida através do respiro.

**Nota**

- Nunca ponha o motor em funcionamento utilizando um carregador de baterias. Isto danificará os componentes eletrônicos.
- Não se deve dar partida ao motor, empurrando ou rebocando o veículo sob pena de danos ao catalisador.

**Estes símbolos são encontrados na bateria original do seu veículo:**

-  Proteja os olhos, gases explosivos.
-  Evite: fumar, faíscas, chamas.
-  Mantenha fora do alcance das crianças.
-  Cuidado: material explosivo.
-  Corrosivo: ácido sulfúrico.
-  Consulte.
-  Cuidado: Chumbo (Pb).
-  Reciclável.

**Prevenção de danos aos componentes eletrônicos**

Para evitar a pane de componentes eletrônicos, nunca desconecte a bateria com o motor ligado.

Sempre que for desconectá-la, solte primeiro o cabo negativo e depois o positivo. Não inverta a posição dos cabos.

Ao reconectar, ligue primeiro o cabo positivo e depois o negativo.

**Verificação do interruptor do motor de partida**

Durante esta inspeção, o veículo poderá mover repentinamente. Se o veículo mover, você ou outras pessoas poderiam sofrer ferimentos.

1. Antes de iniciar esta verificação, certifique-se de que haja espaço suficiente ao redor do veículo.
2. Aplique firmemente ambos o freio de estacionamento e o freio regular. Não use o pedal do acelerador, e esteja pronto para desligar o motor imediatamente se houver partida.
3. Para veículos equipados com transmissão automática, tente ligar o motor em cada marcha. A partida somente poderá acontecer na posição P (Parado) ou N (Neutro). Se houver partida em qualquer outra posição, contate uma Concessionária ou Oficina Autorizada Chevrolet para reparos.

## Verificação da função controle de bloqueio de mudança na transmissão automática

### Atenção

Durante esta inspeção, o veículo poderá mover repentinamente. Se o veículo mover, você ou outras pessoas poderiam ser feridas.

1. Antes de iniciar esta verificação, certifique-se de que haja espaço suficiente ao redor do veículo.
2. Aplique firmemente ambos o freio de estacionamento e o freio regular. Esteja pronto para aplicar o freio regular imediatamente se houver movimento do veículo
3. Com o motor desligado, posicione a ignição em Ligado/Funcionando, mas não ligue o motor. Sem aplicar o freio regular, tente mover a alavanca de mudança para fora da posição P (Parado) com esforço normal. Se a alavanca de mudança sair da posi-

ção P (Parado), contate uma Concessionária ou Oficina Autorizada Chevrolet para manutenção.

## Verificação de bloqueio da transmissão na ignição

Enquanto o veículo estiver estacionado e com o freio de estacionamento aplicado tente posicionar a ignição em Travado/Desligado em cada posição da alavanca de mudança.

- A ignição deverá passar à posição Travado/Desligado somente quando a alavanca de mudança estiver posicionada em P (Parado).
- A chave de ignição deverá ser retirada somente na posição Travado/Desligado.

Contate uma Concessionária ou Oficina Autorizada Chevrolet se houver necessidade de serviço.

## Verificação do mecanismo do freio de estacionamento e P (Parado)

Durante esta inspeção, o veículo poderá mover repentinamente. Se o veículo mover, você ou outras pessoas poderiam ser feridas. Certifique-se de que haja espaço na frente do veículo se o mesmo começar a mover. Esteja pronto para aplicar o freio regular imediatamente quando o veículo começar a mover.

Estacione em um declive bastante acentuado com a frente do veículo voltada para baixo. Mantenha o pé no freio regular, aplique o freio de estacionamento.

- Para verificar a capacidade de retenção do freio de estacionamento: Com o motor funcionando e a transmissão posicionada em N (Neutro), lentamente remova a pressão do pé no pedal do freio regular. Faça isto até que o veículo seja sustentado somente pelo freio de estacionamento.

- Para verificar a capacidade de retenção do mecanismo P (Parado), Com o motor funcionando, faça mudança para a posição P (Parado), a seguir libere o freio de estacionamento seguido do freio regular.

Contate uma Concessionária ou Oficina Autorizada Chevrolet se houver necessidade de serviço.

## Substituição de palhetas do limpador

As palhetas do limpador do deverão ser inspecionadas quanto a desgaste e trinças.

Para substituir a palheta do limpador do para-brisa:

1. Levante do para-brisa o conjunto do limpador do para-brisa.

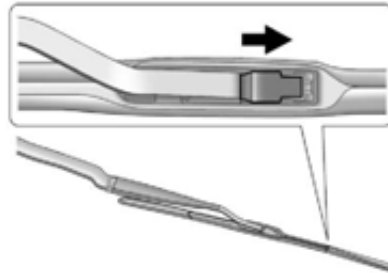

2. Levante a trava no meio da palheta do limpador na posição de fixação do braço do limpador.

3. Com a trava aberta, puxe a palheta do limpador para baixo no sentido do para-brisa distante o suficiente para soltá-lo da extremidade em J do braço do limpador.
4. Remova a palheta do limpador. Permitir que o braço da palheta do limpador toque no para-brisa quando não houver a palheta do limpador instalada poderá danificar o para-brisa. Todos os danos poderão não ser cobertos pela garantia do veículo. Não permita que o braço da palheta do limpador toque no para-brisa.
5. Inverta as etapas 1 a 3 para instalação da palheta do limpador.  
Por motivo de segurança, recomenda-se que as palhetas sejam trocadas pelo menos uma vez por ano ou sempre que sua eficiência diminua, prejudicando a visibilidade sob chuva.



## Substituição de lâmpadas

Ao substituir uma lâmpada, desligue o interruptor do respectivo circuito. Evite tocar no bulbo da lâmpada com as mãos. Suor ou gordura nos dedos causarão manchas que, ao evaporarem, poderão embaçar a lente e também pode ocorrer a queima da lâmpada.

Lâmpadas que tenham sido inadvertidamente manchadas podem ser limpas com um pano que não solte fios, embebido em álcool.

As lâmpadas de substituição devem ter as mesmas características e capacidades da lâmpada avariada.

Para qualquer procedimento para troca de lâmpada não listado nesta seção, contate uma Concessionária ou Oficina Autorizada Chevrolet.

### ⚠ Atenção

As lâmpadas halógenas contêm gás pressurizado e podem estourar se caírem ou se forem riscadas. Você e outras pessoas poderão sofrer ferimentos. Certifique-se de ler e observar as instruções na embalagem da lâmpada.

## Faróis, sinalizadores de direção dianteiros e lanternas de estacionamento

Este veículo é equipado com faróis halógenos e sinalizadores de direção/lanterna de estacionamento no conjunto dos faróis.

Para substituir uma destas lâmpadas:

1. Abra o capô do motor.

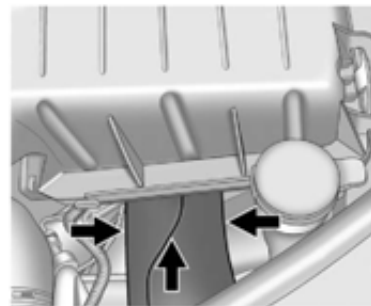

2. Pressione as linguetas localizadas nas laterais do duto e a seguir pressione o duto para dentro da carcaça do filtro de ar/elemento.

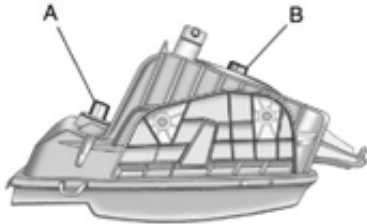

**A.** Luzes de estacionamento/  
Sinalizadores de direção

**B.** Farol halógeno

3. Desconecte o conector elétrico e gire o soquete da lâmpada no sentido anti-horário para removê-la do conjunto do farol.
4. Remova do soquete, a lâmpada.

5. Pressione a lâmpada nova no soquete e reinstale o soquete no conjunto do farol girando-o no sentido horário.
6. Refaça a conexão dos conectores elétricos.
7. Pressione o duto na carcaça do filtro de ar/elemento até que as linguetas travem na posição.

## Luzes para uso diurno (DRL)

As luzes para uso diurno no veículo são os fachos baixos dos faróis halógenos.

## Faróis de neblina

O veículo está equipado com faróis de neblina localizados no conjunto do para-choque.



Para substituir uma destas lâmpadas:

1. Localize o conjunto da lâmpada sob o conjunto do para-choque dianteiro.
2. Desconecte o conector elétrico do conjunto da lâmpada e remova o conjunto da lâmpada.
3. Pressione o conjunto da lâmpada nova para travá-lo na posição.
4. Refaça a conexão dos conectores elétricos ao conjunto da lâmpada.

## Lanternas traseiras, sinalizadores de direção, e lanternas de freio

Para substituir a lâmpada da lanterna traseira, sinalizador de direção, ou lanterna de freio:

1. Abra o porta-malas.

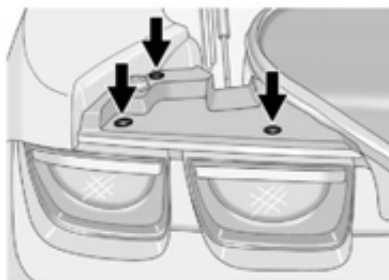

2. Remova os retentores do painel de fechamento para permitir o acesso aos conectores do soquete da lâmpada.

3. Gire o soquete da lâmpada no sentido anti-horário para removê-lo.
4. Puxe a lâmpada usada para fora do soquete.
5. Pressione a lâmpada nova no soquete até ouvir um clique.
6. Gire o soquete da lâmpada no sentido horário para reinstalar.

## Lanterna da placa de licença

Para substituir uma destas lâmpadas:

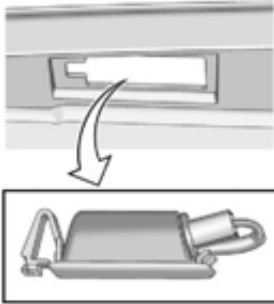

1. Solte da abertura no conjunto do para choque, a presilha da lanterna da placa de licença.
2. Puxe a lanterna da placa de licença para baixo na abertura do conjunto do para choque.
3. Gire o soquete da lâmpada no sentido anti-horário e puxe a lâmpada para fora do soquete.
4. Instale a lâmpada nova.

5. Pressione a lâmpada no soquete e gire-o no sentido horário para reinstalar.
6. Reinstale a lanterna da placa de licença levantando-a na abertura do conjunto do para-choque até que a presilha esteja na posição.

## Lâmpadas indicadoras e de iluminação

Aplicação	Potência (W)
Farol de neblina dianteiro	24
Lanterna de estacionamento dianteira e sinalizadores de direção dianteiros	28.54
Farol alto	60
Farol baixo	55
Licença	5
Luzes delimitadoras	5
Sinalizadores de direção traseiro e freio	27
Lanternas traseiras	7
Luz do teto	5

## Sistema elétrico

### Sobrecarga do sistema elétrico

O veículo é equipado com fusíveis e protetores de circuito para proteção contra sobrecarga dos sistemas elétricos.

Quando a carga das correntes elétricas for excessiva, o protetor de circuito abre e fecha, protegendo o circuito até que a carga da corrente retorne ao normal ou o problema seja sanado. Isto reduz bastante a possibilidade de sobrecarga no circuito e incêndio causado por problemas elétricos.

Fusíveis e protetores de circuito protegem no veículo os sistemas abaixo:

- Fiação elétrica do farol.
- Motor do limpador do para-brisa.
- Vidros elétricos e outros acessórios elétricos.

Substitua um fusível queimado utilizando um novo com mesma dimensão e especificação.

### Fiação elétrica do farol

Uma sobrecarga elétrica poderá ativar e desativar os faróis, ou em alguns casos mantê-los desativados. Faça a verificação da fiação elétrica dos faróis imediatamente se as luzes acenderem e apagarem ou permanecerem apagadas.

### Limpadores do para-brisa

Se houver superaquecimento do motor do limpador os limpadores do para-brisa irão parar até que o motor esfrie e a seguir começarão a funcionar.

## Fusíveis e protetores de circuito

Os circuitos da fiação elétrica no veículo são protegidos contra curto-circuitos por uma combinação de fusíveis e protetores de circuito. Isto reduz bastante a possibilidade de danos causados por problemas elétricos. Para verificar um fusível, observe a cinta prateada interna do fusível. Se a cinta estiver rompida ou fundida, substitua o fusível. Certifique-se de substituir um fusível queimado por um componente novo de mesma dimensão e amperagem.

## Bloco de fusíveis no compartimento do motor

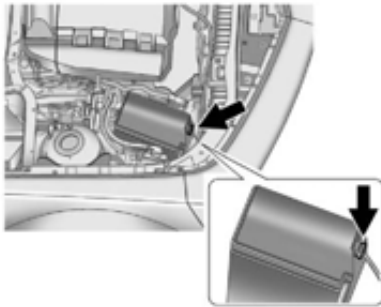

Para remover a tampa articulada do bloco de fusíveis, pressione a presilha na frente da tampa, e gire-a para cima.

### Nota

Borrifar líquido em quaisquer componentes elétricos do veículo poderá danificá-los. Sempre mantenha instaladas as tampas de quaisquer componentes elétricos.

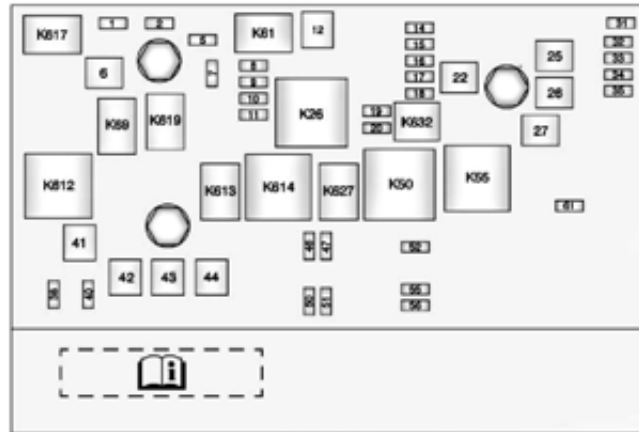

### Nota

O veículo poderá não ser equipado com todos os fusíveis, relés e dispositivos ilustrados.

## Fusíveis J-Case

Posição	Circuito	Amp.
6	Limpador	30A
12	Motor de partida	30A
22	Bomba de vácuo do freio	20A
25	Vidros dianteiros elétricos	30A
26	Vidros dianteiros elétricos	30A
27	Desembaçador traseiro	40A
41	Ventilador de arrefecimento de alta	30A
42	Aquecimento, ventilação e ar condicionado	40A
43	Bomba do sistema do freio antibloccante	40A
44	Ventilador de arrefecimento de baixa	30A

## Mini fusíveis

Posição	Circuito	Amp.
1	Embreagem do compressor do ar condicionado	10A
2	Módulo de controle da transmissão	15A
5	Módulo principal de controle do motor	15A
7	Sensor de oxigênio do conversor pré-catalisador	10A
8	Sensor de oxigênio do conversor pós-catalisador	10A
9	Injetores de combustível – Pares	20A
10	Injetores de combustível – Impares	20A
11	Relé do ventilador de arrefecimento	10A
14	Controle do fluxo de ar do coletor / Chassi	7,5A
15	Ignição	5A
16	Posição ligado/Partida painel de instrumentos	5A
17	Módulo de sensoramento de diagnóstico / Ignição	5A
18	Posição ligado/Partida	10A
19	Módulo de controle da transmissão / Ignição	20A
20	Módulo de controle do motor / Ignição	15A
31	Espelho retrovisor externo	7,5A
32	Solenóide de ventilação do cânister	10A
33	Módulo de controle da carroçaria n. 6	20A
34	Teto solar	25A
35	Bancos dianteiros aquecidos	25A
38	Bomba do lavador dianteiro	15A
40	Válvulas do sistema de freio antibloccante	25A
46	Farol HID – Dianteiro esquerdo	20A

## Mini fusíveis

Posição	Circuito	Amp.
47	Farol HID – Dianteiro direito	20A
50	Faróis de neblina	15A
51	Buzina	15A
52	Reserva	15A
55	Farol alto – Dianteiro direito	10A
56	Farol alto – Dianteiro esquerdo	10A
61	Espelho aquecido	7,5A

## Mini relés

Posição	Circuito
K26	Motor/Transmissão
K50	Posição ligado/Partida
K55	Desembaçador traseiro
K612	Ventilador de arrefecimento de alta
K614	Controle do ventilador de arrefecimento
K61	Motor de partida
K69	Controle do limpador
K613	Ventilador de arrefecimento de baixa
K617	Embreagem do compressor do ar condicionado
K619	Velocidade do limpador
K627	Faróis de descarga de alta intensidade
K632	Bomba de vácuo do freio

## Bloco de fusíveis no painel de instrumentos

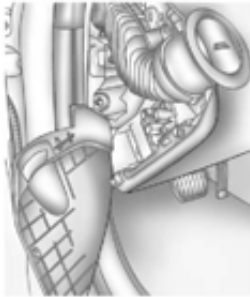

O bloco de fusíveis no painel de instrumentos está localizado na extremidade do painel de instrumentos, no lado do motorista. Para permitir o acesso aos fusíveis, abra a cobertura do painel de fusíveis puxando para fora pela parte inferior.

Para reinstalar a cobertura, encaixe-a por trás da guarnição de borracha e pressione-a em sua posição original.

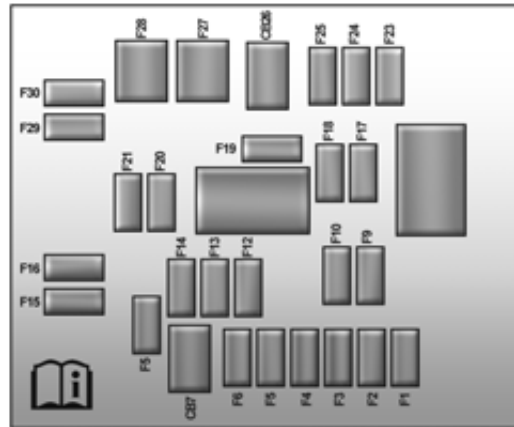

### Nota

O veículo poderá não ser equipado com todos os fusíveis, relés e dispositivos ilustrados.



## Fusíveis

Posição	Circuito	Amp.
F1	Interruptor de ignição de lógica discreta	5A
F2	Conector de diagnóstico	7,5A
F3	Airbag	10A
F4	Conjunto dos instrumentos do painel	10A
F5	Controlador de aquecimento, ventilação, ar condicionado	15A
F6	Módulo de controle da carroçaria nº 2	20A
F8	Bateria	30A
F9	Não utilizado	
F10	Não utilizado	
F12	Não utilizado	
F13	Visor	10A
F14	Telefone OnStar® Universal Hands Free (se equipado)	7,5A
F15	Módulo de controle da carroçaria nº 3	30A
F16	Módulo de controle da carroçaria nº 4	30A
F17	Tomada de alimentação elétrica 1	20A
F18	Tomada de alimentação elétrica 2	20A
F19	Luz de fundo dos controles do volante de direção	2A
F20	Não utilizado	
F21	Não utilizado	
F23	Porta-malas	10A
F24	Sensoreamento automático do ocupante	5A
F25	Módulo de controle da carroçaria nº 1	20A
F27	Módulo de controle da carroçaria nº 8	30A

Posição	Circuito	Amp.
F28	Aquecedor dianteiro, ventilação e ar condicionado	40A
F29	Módulo de controle da carroçaria nº 5	25A
F30	Módulo de controle da carroceria	20A

## Protetores de circuito

Posição	Circuito	Amp.
CB7	Banco do passageiro	25A
CB26	Banco do motorista	25A

## Relés

Posição	Circuito
K10	Energia retida para os acessórios
K609	Porta-malas

## Bloco de fusíveis no compartimento traseiro

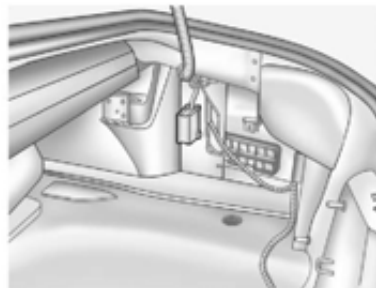

O bloco de fusíveis do compartimento traseiro está localizado no lado direito do porta-malas atrás de sua tampa. Remova os seis retentores para rede de proteção, a soleira traseira e os dois retentores do painel de acabamento lateral no lado do passageiro, a seguir mova para deslocar totalmente o painel de acabamento.

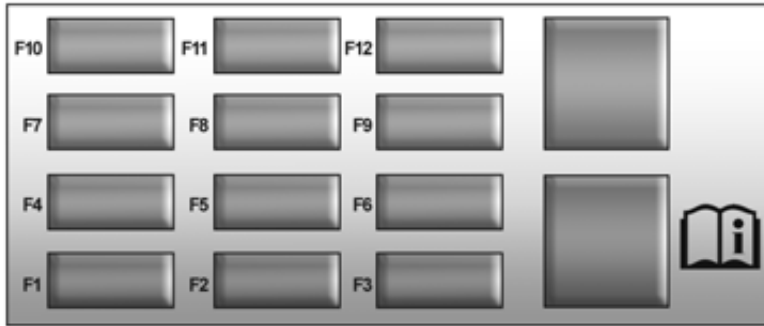

### Nota

O veículo poderá não ser equipado com todos os fusíveis, relés e dispositivos ilustrados.

### Fusíveis

Posição	Circuito	Amp.
F1	Dispositivo universal de abertura de porta da garagem / Assistência ultras-sônica de estacionamento	7,5A
F2	Amplificador	30A
F3	Rádio	20A
F4	Capota conversível 1	30A
F5	Capota conversível 2	10A
F6	Não utilizado	
F7	Não utilizado	
F8	Não utilizado	
F9	Não utilizado	
F10	Módulo de controle do motor / Bateria	20A
F11	Controle da voltagem regulada	5A
F12	Módulo de controle do sistema de combustível	20A

## Rodas e pneus

O seu veículo novo é fornecido com pneus de alta qualidade manufaturados por um fabricante líder na indústria.

Os pneus originais de fábrica atendem as características técnicas do seu veículo e oferecem máximo conforto e segurança ao dirigir.

### Atenção

Pneus usados e sem manutenção correta podem ser perigosos.

- O excesso de carga nos pneus poderá causar superaquecimento como resultado de flexão excessiva. Poderá haver vazamentos de ar e acidente grave.
- Pneus inflados insuficientemente representam o mesmo risco dos pneus inflados excessivamente. O acidente resultante poderá causar ferimentos graves.
- Verifique todos os pneus frequentemente para manter a pressão recomendada. A pressão dos pneus deverá ser verificada quando os pneus estiverem frios.

- Os pneus inflados excessivamente são mais susceptíveis a corte, furos ou rompimentos causados por impacto repentino – como ao passar em buracos. Mantenha os pneus inflados à pressão recomendada.
- Pneus desgastados ou velhos podem causar acidentes. Se a banda de rodagem dos seus pneus estiver excessivamente desgastada, substitua-os.
- Substitua todos os pneus que tiverem sido danificados por impactos em buracos, guias, etc.
- Pneus reparados incorretamente poderão causar colisão. Somente uma Concessionária ou Oficina Autorizada Chevrolet deverá reparar, substituir, desmontar e montar os pneus.
- Não gire os pneus (em falso) além de 55 km/h em superfícies escorregadias como neve, lama, gelo, etc. O giro excessivo poderá fazer explodir os pneus.

### Nota

Se for necessário substituir pneus ou rodas com um tamanho diferente daqueles instalados na fábrica, consulte a Rede de Concessionárias ou Oficinas Autorizadas Chevrolet. O uso de pneus ou de rodas inadequados pode causar a perda da garantia. Colocar rodas ou pneus de tamanho diferente dos originais pode afetar o desempenho do veículo, inclusive a frenagem, as características de conforto e manejo, a estabilidade e a resistência ao capotamento. Além do mais, caso o veículo possua sistemas eletrônicos tais como freios antibloqueantes, controle de tração e controle eletrônico de estabilidade, o desempenho desses sistemas pode ser afetado.

## Conferência da pressão dos pneus

É essencial para o conforto, a segurança e a durabilidade dos pneus que eles sejam mantidos na pressão recomendada.

Verifique-a semanalmente, e antes de qualquer viagem longa ou para o veículo carregado. Os pneus devem ser verificados ainda frios, com um manômetro calibrado.

As pressões dos pneus estão indicadas na Etiqueta de Informações do Pneu e Carga específica, e está fixada na coluna da porta dianteira do lado do motorista. Esta etiqueta indica os pneus do equipamento original do seu veículo e as pressões corretas de inflagem para os pneus frios.

A pressão recomendada de inflagem para o pneu frio, é a quantidade mínima de ar necessária para manter a capacidade máxima de transporte de carga do seu veículo.

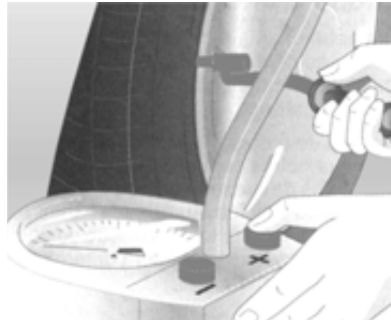

O excesso de pressão resultante do aquecimento dos pneus depois de uma viagem é normal e não deve ser reduzido.

Depois de conferir a pressão, recoloque as tampas das válvulas. Elas ajudam a evitar vazamentos impedindo a penetração de sujeira e umidade.

## Balanceamento das rodas

As rodas do seu veículo devem estar balanceadas para evitar vibrações no volante e proporcionar uma direção segura e confortável.

Caso você perceba desgaste incomum dos pneus ou sinta que o veículo está puxando para um dos lados, pode haver necessidade de verificar o alinhamento. Caso você perceba que o veículo vibra ao ser conduzido em uma rua ou estrada em boas condições, pode haver necessidade de refazer o balanceamento das rodas.

## Sistema de monitoramento de pressão dos pneus (TPMS)

O Sistema de Monitoramento de Pressão dos Pneus (TPMS) utiliza tecnologia de rádio sensoriamento para verificação dos níveis de pressão dos pneus. Os sensores TPMS monitoram a pressão de ar nos pneus do seu veículo e transmitem os valores de pressão dos pneus a um receptor localizado no veículo. Cada pneu deverá ser verificado mensalmente na condição frios e inflados à pressão

recomendada pelo fabricante do veículo na etiqueta de pressão do pneu.

Como dispositivo adicional de segurança, o seu veículo é equipado com sistema de monitoramento da pressão dos pneus (TPMS) que faz acender uma lâmpada indicadora de baixa pressão do pneu quando um ou mais pneus estiver inflado insuficientemente.

Assim quando a lâmpada indicadora de baixa pressão do pneu acender, você deverá parar e verificar os pneus assim que possível e inflá-los à pressão correta. Dirigir com pneus inflados insuficientemente resulta em superaquecimento dos pneus e pode resultar em falha do pneu. A inflagem insuficiente também reduz a eficiência de combustível e a vida útil da banda de rodagem do pneu e poderá afetar o manuseio e a capacidade de frenagem do veículo.

Observe que o TPMS não substitui a manutenção correta do pneu, e faz parte da responsabilidade do motorista manter a pressão correta dos pneus, mesmo que a inflagem insuficiente não tenha causado a ativação da lâmpada indica-

dora de baixa pressão do pneu do sistema TPMS.

Seu veículo é equipado com um indicador de falhas TPMS para alertar quando o sistema não estiver funcionando corretamente. O indicador de falhas TPMS é combinado à lâmpada indicadora de baixa pressão dos pneus. Quando o sistema detectar uma falha, a lâmpada indicadora irá piscar durante aproximadamente um minuto e a seguir permanecerá acesa.

Esta sequência irá continuar nas partidas subsequentes do veículo enquanto a falha existir.

Quando o indicador de falhas estiver aceso, o sistema poderá não ser capaz de detectar ou sinalizar a baixa pressão do pneu conforme especificado. As falhas do TPMS poderão ocorrer devido a diversas razões, inclusive a instalação de pneus e rodas de reposição ou alternativos no veículo que impedem o funcionamento correto do TPMS.

Sempre verifique a lâmpada indicadora de falhas TPMS após substituir um ou mais pneus ou rodas no seu veículo para garantir que os pneus e rodas de reposição ou alternativos permitam que o TPMS continue funcionando corretamente.

### **Operação do sistema de monitoramento de pressão dos pneus**

Este veículo está equipado com um Sistema de Monitoramento de Pressão do Pneu (TPMS). O TPMS foi projetado para alertar o motorista quando houver condição de baixa pressão dos pneus. Os sensores do TPMS são montados em cada conjunto de roda e pneu, exceto no conjunto de roda e pneu de reserva, se houver no veículo. Os sensores do TPMS monitoram a pressão de ar nos pneus do veículo e transmitem os valores de pressão do pneu a um receptor localizado no veículo.

O motorista também poderá verificar os níveis de pressão do pneu utilizando o Centro de Informações ao Motorista.



Quando houver detecção de condição de baixa pressão dos pneus, o TPMS fará acender a luz de advertência de baixa pressão dos pneus localizada no conjunto dos instrumentos do painel.

Se a lâmpada de advertência acender pare assim que possível e infle os pneus à pressão recomendada indicada na etiqueta de Informações do Pneu e Carga.

A mensagem de advertência para verificar a pressão de um pneu específico será visível na ilustração da tela de mensagens do Centro de Informações ao Motorista.

A luz de advertência de baixa pressão dos pneus e a mensagem de advertência do Centro de Informações ao Motorista são apresentados em cada ciclo da ignição até que os pneus sejam inflados à pressão correta.

A luz de advertência de baixa pressão dos pneus poderá acender nas baixas temperaturas na primeira partida do motor e a seguir apagar quando você começar a dirigir. Isto poderia ser uma indicação preliminar de que a pressão de ar no(s) pneu (s) está diminuindo e os pneus devem ser inflados à pressão correta.

A etiqueta de Informações do Pneu e Carga, fixada no seu veículo, indica a dimensão dos pneus originais do seu veículo e a pressão de inflagem correta quando os pneus estiverem frios.

O TPMS do seu veículo é capaz de alertá-lo quanto a condição de baixa pressão dos pneus mas não irá substituir a manutenção normal do pneu.

#### **Nota**

Materiais de vedação de pneus não são todos iguais. Um vedante de pneu não aprovado poderá danificar os sensores do Sistema de Monitoramento de Pressão do Pneu (TPMS). Os danos ao sensor TPMS causados pela utilização de vedante incorreto para pneus não são cobertos pela garantia do veículo. Sempre use vedante para pneu aprovado pela GM

disponível através de uma Concessionária ou Oficina Autorizada Chevrolet.

Os kits de Inflagem de pneu instalados na fábrica utilizam um vedante líquido de pneu aprovado pela GM. Utilizar vedantes para pneu não aprovados poderá danificar os sensores TPMS.



#### **Nota**

Este equipamento opera em caráter secundário, isto é, não tem direito à proteção contra interferência prejudicial, mesmo de estações do mesmo tipo e não pode causar interferência a sistemas operando em caráter primário.

## Lâmpada indicadora de falhas TPMS e mensagem

O TPMS não irá funcionar corretamente se um ou mais sensores TPMS estiver faltando ou inoperante. Quando o sistema detectar alguma falha, a luz de advertência de baixa pressão dos pneus irá piscar durante aproximadamente um minuto e a seguir permanecerá acesa durante o restante de um ciclo da ignição. Uma mensagem de advertência no Centro de Informações ao Motorista também será apresentada. A luz de advertência de baixa pressão dos pneus e a mensagem de advertência no Centro de Informações ao Motorista serão apresentados em cada ciclo da ignição até que o problema seja corrigido. Algumas das condições que podem fazer acender a lâmpada indicadora de falha e apresentar a mensagem no Centro de Informações ao Motorista são:

- Um ou mais sensores TPMS estão faltantes ou danificados. A mensagem do Centro de Informações ao Motorista e a lâmpada indicadora de falhas TPMS deverão apagar quando os sensores TPMS forem

instalados e o processo de correspondência do sensor for executado. Consulte uma Concessionária ou Oficina Autorizada Chevrolet para os reparos.

- Os pneus ou rodas de reposição não correspondem aos pneus do equipamento original do seu veículo. Pneus e rodas diferentes dos recomendados para o seu veículo poderão impedir o funcionamento correto do TPMS.
- A operação de dispositivos eletrônicos ou a permanência perto à instalações que estejam utilizando frequências de onda de rádio similares ao TPMS poderá causar falha nos sensores TPMS.

Se o TPMS não estiver funcionando, não poderá detectar ou sinalizar uma condição de baixa pressão do pneu. Contate uma Concessionária ou Oficina Autorizada Chevrolet para os reparos se a lâmpada indicadora de falha acender e permanecer acesa e a mensagem do Centro de Informações ao Motorista for apresentada e permanecer.

## Processo de correspondência do sensor TPMS

Cada sensor TPMS traz um código de identificação exclusivo. Sempre que um ou mais sensores TPMS forem substituídos, será necessário fazer a correspondência dos códigos de identificação em relação à nova posição do pneu/roda. Os sensores correspondem às posições do pneu/roda na seguinte ordem: pneu dianteiro no lado do motorista, pneu dianteiro no lado do passageiro, pneu traseiro no lado do passageiro e pneu traseiro no lado do motorista utilizando a ferramenta de diagnóstico TPMS. Contate uma Concessionária ou Oficina Autorizada Chevrolet para os reparos.

Também é possível fazer a correspondência dos sensores TPMS a cada posição de pneu/roda através de aumento ou redução da pressão de ar do pneu. Para aumentar a pressão de ar do pneu, não exceda a pressão de inflagem máxima indicada na parede lateral do pneu. Para reduzir a pressão de ar do pneu use a extremidade com ponta da tampa da válvula, um calibrador de ar tipo “caneta” ou uma chave.

Você terá dois minutos para fazer a correspondência da posição do primeiro pneu/roda, e cinco minutos no total para fazer a correspondência da posição dos quatro pneus/rodas. Se for necessário utilizar mais de dois minutos para fazer a correspondência do primeiro pneu e roda, ou mais de cinco minutos para fazer a correspondência da posição dos quatro pneus e rodas, o processo de correspondência será interrompido e será necessário recomeçar.

O processo de correspondência TPMS está descrito abaixo:

1. Aplique o freio de estacionamento.
2. Gire chave de ignição à posição ON/RUN (Ligado/Funcionando) com o motor desligado.
3. Passe à tela de informações TPM do veículo no Centro de Informações ao Motorista. Pressione "SET/CLR" (Configurar/apagar) para reprogramar os sensores. A buzina irá soar duas vezes para indicar que o receptor está no modo "aprendizado" e a mensagem (Programação de posição de pneus activa) será apresentada na tela do Centro de Informações ao Motorista.

4. Inicie a partir do pneu dianteiro no lado do motorista.
5. Remova a tampa da válvula, da haste da válvula. Acione o sensor TPMS aumentando ou diminuindo a pressão de ar do pneu durante 10 segundos, ou até que o sinal da buzina soe. O sinal da buzina que poderá soar em até 30 segundos confirma que o código de identificação do sensor TPMS corresponde a esta posição de pneu.
6. Passe ao pneu dianteiro no lado do passageiro, e repita o procedimento da etapa 5.
7. Passe ao pneu traseiro no lado do passageiro, e repita o procedimento da etapa 5.
8. Passe ao pneu traseiro, lado do motorista, e repita o procedimento da etapa 5.
9. Após ouvir o ruído de confirmação da buzina, no pneu traseiro no lado do motorista, a buzina irá soar mais duas vezes para indicar que o modo de aprendizado de pneus não está mais ativo. Gire a chave de ignição à posição Travado/Desligado.

10. Ajuste todos os quatro pneus ao nível recomendado de pressão de ar conforme indicado na Etiqueta de Informações do Pneu e Carga.

11. Reinstale as tampas das válvulas nas hastes das válvulas.

A pressão de ar dos pneus não será apresentada na tela até que você comece a dirigir o veículo.



## Inspeção do pneu

Recomendamos a inspeção mensal dos pneus do seu veículo, quanto à evidência de desgaste ou danos.

O veículo irá necessitar pneus novos se alguma das afirmações abaixo for verdadeira:

- Você consegue enxergar os indicadores de desgaste de rodagem em três ou mais posições ao redor do pneu.
- Você consegue enxergar cordoneis ou lona aparente através da borracha do pneu.
- A banda de rodagem ou parede lateral apresenta trincas, cortes ou afundamento suficientemente profundos para expor os cordoneis ou lona.
- O pneu apresenta ondulações ou cortes.
- O pneu apresenta furo, corte ou outros danos que não permitem o reparo perfeito devido à dimensão ou localização do dano.

## Rodízio de pneus

### Nota

O rodízio de pneus não deverá ser executado, pois o veículo é equipado com pneus em diferentes dimensões nas rodas dianteiras e traseiras. Cada pneu e roda somente deverão ser utilizados na posição original dianteira ou traseira.

## Reposição dos pneus

Vários fatores, como manutenção, temperaturas, velocidades de condução, disposição de bagagem no veículo, e condições da estrada influem no momento para a troca de pneus.



Por razões de segurança, os pneus devem ser substituídos quando a profundidade dos sulcos da banda de rodagem se aproximar de 3 mm.

**Cuidado**

- A profundidade mínima dos sulcos é de 1,6 mm. O símbolo ▲, nos flancos dos pneus como mostrado na figura, identificam onde estão localizadas as saliências para comparação de profundidade mínima.
- Observe que o perigo de aquaplanagem será maior se os pneus estiverem desgastados.

A borracha dos pneus envelhece com o tempo. Diversas condições afetam o tempo deste envelhecimento, incluindo temperaturas, condições de carga, e manutenção da pressão de inflagem. Com o devido cuidado e manutenção os pneus tipicamente desgastam antes que precisem ser substituídos devido ao envelhecimento. Consulte o fabricante dos pneus quanto a informações adicionais sobre quando os pneus devem ser substituídos.

**Estocagem do veículo**

Os pneus envelhecem quando estocados normalmente montados em um veículo estacionado. Para retardar o envelhecimento dos pneus, estacione em local frio, seco e limpo, distante da luz solar direta, um veículo que ficará imobilizado durante no mínimo um mês. Esta área deverá estar livre de graxa, gasolina ou outras substâncias que deterioram a borracha.

Estacionar durante um período longo poderá causar pontos planos nos pneus, que poderão causar vibrações durante a condução. Ao estocar um veículo durante no mínimo um mês, remova os pneus ou levante o veículo para reduzir o peso nos pneus.

**Aquisição de pneus novos**

Caso necessite trocar os pneus, a GM recomenda que obtenha pneus com a mesma especificação e características dos pneus originais.

Veículos que possuem sistema de monitoramento da pressão dos pneus podem exibir uma advertência errônea de pressão baixa se forem instalados pneus que não sejam originais.

Os pneus originais do seu veículo estão listados na Etiqueta de Informações do Pneu e Carga localizada na coluna da porta dianteira lado do motorista.

**Pneus e rodas em dimensões diferentes**

Se você instalar rodas ou pneus de dimensões diferentes dos pneus e rodas originais, o desempenho do seu veículo poderá ser afetado, incluindo as características de frenagem, condução e manuseio, estabilidade, e resistência à capotamento.

Adicionalmente, se o seu veículo for equipado com sistemas eletrônicos como os freios antiblocantes, airbags,

controle de tração, e controle eletrônico de estabilidade, o desempenho destes sistemas poderá ser afetado.

### **Atenção**

Se você instalar rodas ou pneus de dimensões diferentes, o seu veículo poderá não oferecer um nível de desempenho e segurança aceitáveis se pneus não recomendados para estas rodas forem selecionados. A possibilidade de colisão e ferimentos graves poderá ser maior. Somente use sistemas de roda e pneu específicos da GM desenvolvidos para o seu veículo, e providencie a instalação correta feita por um técnico certificado da GM em uma Concessionária ou Oficina Autorizada Chevrolet.

Se for necessário substituir qualquer uma das rodas, parafusos de roda, porcas de roda, ou sensores do Sistema de Monitoramento de Pressão dos Pneus (TPMS), substitua somente usando componentes originais GM novos. Desta forma você irá certificar-se de que o veículo terá a roda, parafusos de roda, porcas de roda e sensores TPMS corretos.

### **Atenção**

Utilizar a roda, parafusos de roda, porcas de roda de reposição incorretos poderá ser perigoso. A frenagem e o manuseio do seu veículo poderiam ser afetados, poderia haver vazamentos de ar no pneu e perda de controle do veículo. Você estará sujeito a colisão em que você ou outras pessoas poderiam sofrer ferimentos. Sempre use a roda, parafusos de roda, porcas de roda de reposição originais GM.

### **Nota**

A roda incorreta também poderá causar problemas relacionados à vida de rolamentos, arrefecimento de freio, calibração do velocímetro ou hodômetro, regulagem dos faróis, diferencial traseiro, altura do para-choque, altura livre do veículo, e folga do pneu à carroçaria e chassi.

### **Atenção**

Dirigir com um pneu vazio poderá causar danos permanentes ao pneu. Jamais tente reinflar um pneu que tenha sido dirigido excessivamente desinflado ou vazio. Procure uma Concessionária ou Oficina Autorizada Chevrolet para reparo ou substituição do pneu vazio assim que possível.

## Kit de vedante para pneu e compressor

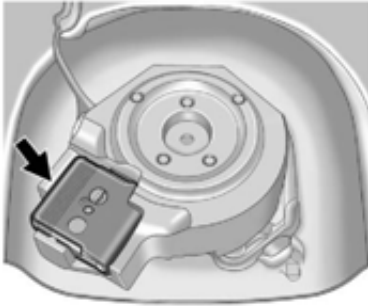

Este veículo está equipado com um kit de vedante para pneu e compressor em substituição ao macaco ou pneu de reserva. Ele está localizado dentro do porta-malas.

Para utilizar o kit de vedante para pneu e compressor:

1. Abra o porta-malas.
2. Remova o tapete.

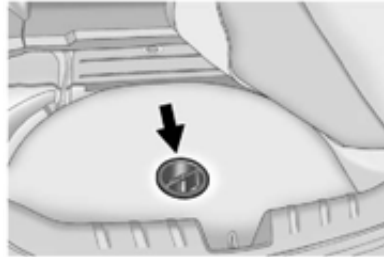

3. Gire o retedor central no sentido anti-horário para removê-lo da cobertura do kit de vedante para pneu e compressor.
4. Remova o kit de vedante para pneu e compressor de seu alojamento.
5. Para instalar o kit de vedante para pneu e compressor em seu alojamento após o uso, proceda de forma inversa.

### ⚠ Atenção

Manter um veículo funcionando em marcha lenta em um local fechado com ventilação insuficiente é perigoso. Os gases do escapamento do motor poderão penetrar no veículo. Os gases do escapamento do motor contêm Monóxido de Carbono (CO) um gás invisível e inodoro. Estes gases poderão causar a perda de consciência e até mesmo a morte. Jamais mantenha um motor funcionando em um recinto fechado sem ventilação de ar fresco.

### ⚠ Atenção

Um pneu inflado excessivamente poderá causar ruptura do pneu e você ou outras pessoas poderiam ser feridas. Certifique-se de ler e seguir as instruções fornecidas com o kit de vedante para pneu e compressor e inflar o pneu à pressão recomendada. Não exceda a pressão recomendada.

### ⚠ Atenção

Manter o kit de vedante para pneu e compressor ou outros equipamentos no compartimento de passageiros poderá causar ferimentos. Em uma frenagem súbita ou colisão, os equipamentos soltos poderão atingir alguém. Guarde o kit de vedante para pneu e compressor em sua posição original.

O vedante para pneu e compressor poderá ser utilizado para temporariamente vedar furos de até 6 mm na banda de rodagem do pneu. Também poderá ser usado para inflar um pneu. Se separar da roda, apresentar paredes laterais danificadas, ou furos grandes, o pneu estará danificado severamente para que o kit de vedante para pneu e compressor seja efetivo. Leia e observe todas as instruções fornecidas com o kit de vedante para pneu e compressor.

O kit inclui:

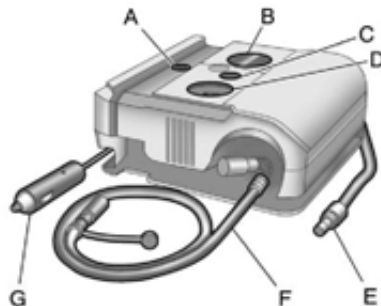

- A. Botão Liga/Desliga
- B. Interruptor seletor (Vedante/Ar ou somente ar)
- C. Botão de alívio de pressão
- D. Manômetro
- E. Mangueira somente para ar (preta)
- F. Mangueira de vedante/Ar (transparente)
- G. Plugue de força

### ⚠ Atenção

A validade do cartucho vedante é de 5 anos, conforme indicado no kit, devendo ser substituído antes do vencimento da data de validade em uma Concessionária ou Oficina Autorizada Chevrolet.

### Vedante para pneu

Leia e observe as instruções para manuseio seguro na etiqueta do compressor.

Verifique a data de validade do vedante para pneu no cartucho de vedante. O cartucho de vedante deverá ser substituído antes do vencimento da data de validade.

Os cartuchos de vedante de reposição são disponíveis em uma Concessionária ou Oficina Autorizada Chevrolet.

A quantidade de vedante é suficiente apenas para vedar um pneu. Após o uso, o cartucho de vedante e o conjunto de mangueira de vedante/ar deverá ser substituído. Consulte “Remoção e Instalação do Cartucho de Vedante” abaixo.

## Utilizando o kit de vedante para pneu e compressor para vedar temporariamente e inflar um pneu vazio

### ⚠ Atenção

Quando utilizar o Kit de Vedante para Pneu e Compressor para Vedar Temporariamente e Inflar um Pneu Vazio, mantenha o veículo com o freio de estacionamento aplicado e a alavanca de mudança de marchas na posição P (Parado).

Observe as instruções rigorosamente para o uso correto do vedante.

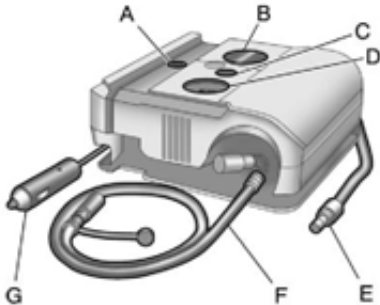

### Nota

Quando utilizar o kit de vedante para pneu e compressor em temperaturas baixas, aqueça o kit em um ambiente aquecido durante cinco minutos. Isto irá ajudar a inflar o pneu mais rapidamente.

Se um pneu esvaziar, evite outros danos à roda e pneu dirigindo devagar a um local nivelado. Acenda os sinalizadores de advertência.

Não remova quaisquer objetos que tenham penetrado no pneu.

1. Remova o kit de vedante para pneu e compressor, do local de estocagem.
2. Tire da embalagem a mangueira do vedante/ar (F) e o plugue de força (G).
3. Coloque o kit no chão. Certifique-se de que a haste da válvula do pneu esteja posicionada próxima do chão para permitir o alcance da mangueira.
4. Remova do pneu vazio a tampa da haste da válvula, girando-a no sentido anti-horário.

5. Fixe a mangueira de vedante/ar(F) na haste da válvula do pneu. Gire no sentido horário até que esteja firme.
6. Conecte o plugue (G) à tomada elétrica de acessórios do veículo. Desconecte todos os itens de outras tomadas para alimentação dos acessórios.

Se o veículo for equipado com tomada elétrica para acessórios, não use o acendedor de cigarros.

Se o veículo somente tiver um acendedor de cigarros, use o acendedor de cigarros. Não comprima os cabos elétricos na porta ou vidro.

7. Acione a partida do veículo. O veículo deverá estar funcionando durante a utilização do compressor de ar.
  8. Gire o interruptor seletor (B) no sentido horário à posição Vedante + Ar.
  9. Pressione o botão Liga/Desliga (A) para ligar o kit de vedante para pneu e compressor.
- O compressor irá injetar vedante e ar no pneu. O manômetro (D) inicialmente irá indicar alta pressão

enquanto o compressor injetar o vedante para o interior do pneu. Quando o vedante estiver completamente dispersado no pneu, a pressão irá cair rapidamente e começará a aumentar novamente quando o pneu for inflado somente com ar.

- Infla o pneu à pressão de inflagem recomendada utilizando o manômetro (D). A pressão de inflagem recomendada poderá ser encontrada na etiqueta de Informações do Pneu e Carga. O manômetro (D) poderá indicar um valor acima da pressão real do pneu enquanto o compressor estiver ligado. Desligue o compressor para obter o valor exato de pressão. O compressor poderá ser ligado e desligado até que a pressão correta seja alcançada.

#### Nota

Se a pressão recomendada não puder ser obtida após aproximadamente 25 minutos, o veículo não deverá ser dirigido. O pneu estará severamente danificado e o kit de vedante para pneu e compressor não poderá inflar o pneu. Remova o plu-

gue de força do soquete de acessórios e desrosqueie a válvula do pneu, a mangueira de inflagem.

- Pressione o botão Liga/Desliga (A) para desligar o kit de vedante para pneu e compressor.  
O pneu não está vedado e irá continuar a vaziar até que o veículo seja dirigido e o vedante seja distribuído no pneu, portanto, as etapas 12 a 18 deverão ser executadas imediatamente após a etapa 11. Seja cuidadoso ao manusear o kit de vedante para pneu e compressor uma vez que poderá estar quente após o uso.
- Desconecte o plugue (G) da tomada elétrica de acessórios no veículo.
- Gire a mangueira de vedante/ar (F) no sentido anti-horário para removê-la da haste da válvula do pneu.
- Reinstale a tampa da haste da válvula do pneu.
- Recoloque a mangueira de vedante/ar (F), e o plugue de força (G) na posição original.



- Se tiver sido possível inflar pneu vazio à pressão de inflagem recomendada, remova do cartucho de vedante a etiqueta de velocidade máxima e coloque-a em um local bem visível. A etiqueta é um lembrete para que a velocidade de 90 km/h não seja excedida até que o pneu danificado seja reparado ou substituído.
- Retorne os equipamentos à posição original no veículo.
- Imediatamente dirija o veículo 8 km para distribuir o vedante no pneu.
- Pare em um local seguro e verifique a pressão dos pneus. Consulte as etapas 1 a 11 em “Utilizando o kit de vedante para pneu e compressor sem vedante para inflar um pneu (sem furos).”

Se a pressão dos pneus for reduzida, menos de 68 kPa (10 psi) abaixo da pressão recomendada, não dirija o veículo. O pneu estará severamente danificado e o vedante para pneu não pode vedar o pneu.

Se a pressão dos pneus não for reduzida mais de 68 kPa (10 psi) abaixo da pressão recomendada, use o kit do compressor para inflar o pneu à pressão recomendada.

20. Limpe da roda, pneu e veículo todo vedante.
21. Descarte o cartucho de vedante utilizado e o conjunto da mangueira de vedante/ar (F) em uma Concessionária ou Oficina Autorizada Chevrolet ou conforme as leis e práticas estaduais locais.
22. Substitua por um cartucho novo disponível em uma Concessionária ou Oficina Autorizada Chevrolet.
23. Após a vedação temporária de um pneu utilizando o kit de vedante para pneu e compressor, leve o veículo a uma Concessionária ou Oficina Autorizada Chevrolet no espaço de

161 km para reparo ou substituição do pneu.

### Utilizando o kit de vedante para pneu e compressor sem vedante para inflar um pneu (sem furos)

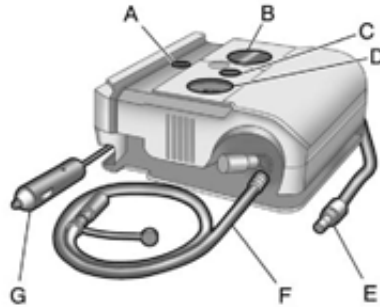

Se um pneu esvaziar, evite outros danos à roda e pneu dirigindo devagar a um local nivelado. Acenda os sinalizadores de advertência de emergência.

1. Remova o kit de vedante para pneu e compressor, do local de estocagem.

2. Tire da embalagem a mangueira de vedante/ar (F) e o plugue de força (G).
3. Coloque o kit no chão. Certifique-se de que a haste da válvula do pneu esteja posicionada próxima do chão para permitir o alcance da mangueira.
4. Remova do pneu vazio a tampa da haste da válvula, girando-a no sentido anti-horário.
5. Conecte somente a mangueira de ar (E) na haste da válvula do pneu girando-a no sentido horário até que esteja firme.
6. Conecte o plugue (G) à tomada elétrica de acessórios do veículo. Desconecte todos os itens de outras tomadas para alimentação dos acessórios. Se o veículo for equipado com tomada elétrica para acessórios, não use o acendedor de cigarros.

Se o veículo somente tiver um acendedor de cigarros, use o acendedor de cigarros. Não comprima os cabos elétricos na porta ou vidro.



7. Acione a partida do veículo. O veículo deverá estar funcionando durante a utilização do compressor de ar.
8. Gire interruptor de seleção (B) no sentido anti-horário à posição Somente Ar.
9. Pressione o botão Liga/Desliga (A) para ligar o compressor.  
O compressor irá inflar o pneu somente com ar.
10. Infle o pneu à pressão de inflagem recomendada utilizando o manômetro (D). A pressão de inflagem recomendada poderá ser encontrada na etiqueta de Informações do Pneu e Carga. O manômetro (D) poderá indicar um valor acima da pressão real do pneu enquanto o compressor estiver ligado. Desligue o compressor para obter o valor exato de pressão. O compressor poderá ser ligado e desligado até que a pressão correta seja alcançada.

Se o pneu for inflado acima da pressão recomendada, pressione o botão de alívio de pressão (C), se

equipado, até atingir a pressão correta. Esta opção é exclusiva para a mangueira de ar somente (E).

11. Pressione o botão Liga/Desliga (A) para desligar o kit de vedante para pneu e compressor. Seja cuidadoso ao manusear o kit de vedante para pneu e compressor uma vez que este poderá estar aquecido após o uso.
12. Desconecte o plugue (G) da tomada elétrica de acessórios no veículo.
13. Desconecte a mangueira de ar (E) da haste da válvula do pneu, girando-a no sentido anti-horário, e reinstale a tampa da haste da válvula do pneu.
14. Retorne a mangueira de ar (E) e o plugue de força (G) e cabos elétricos às posições originais.
15. Retorne o equipamento ao local original de estocagem no veículo.

## Remoção e instalação do cartucho de vedante

Para remover o cartucho de vedante:

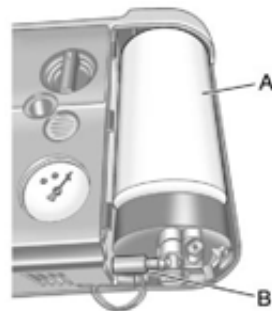

1. Remova a tampa de plástico.
2. Desrosqueie o conector (B), do cartucho (A).
3. Levante o cartucho (A) para removê-lo.
4. Substitua por um cartucho novo que é disponível em uma Concessionária ou Oficina Autorizada Chevrolet.
5. Pressione o novo cartucho na posição.

- Rosqueie o conector (B) ao cartucho (A).
- Instale a tampa de plástico.

### Partida com bateria auxiliar

Se a bateria descarregar, tente utilizar outro veículo e alguns cabos auxiliares para a partida do seu veículo.

Observe as etapas abaixo para a operação com segurança.

#### Atenção

As baterias podem causar ferimentos. Elas poderiam ser perigosas uma vez que:

- Elas contém ácido capaz de causar queimaduras.
- Elas contém gases que podem explodir ou incendiar.
- Elas contém eletricidade suficiente para queimar você.

Se você não seguir estas etapas exatamente, algumas ou todas estas coisas poderão feri-lo.

#### Nota

Ignorar estas etapas poderá resultar em danos dispendiosos para o veículo que não seriam cobertos pela garantia. Tentar a partida do veículo empurrando ou tracionando não irá funcionar, e poderá danificar a veículo.

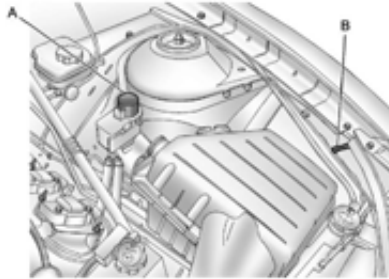

Os terminais positivo (A) e negativo (B) para partida com bateria auxiliar estão localizados no compartimento do motor, lado do motorista. Estes terminais são utilizados ao invés de uma conexão direta com a bateria. A conexão positiva de partida auxiliar é coberta por uma tampa vermelha. Remova-a para expor o terminal.

- Verifique o outro veículo. Ele deverá ter uma bateria de 12-volts com sistema de aterramento negativo.

#### Nota

Se o sistema do outro veículo não for de 12-volts com aterramento negativo, ambos os veículos poderão ser danificados. Somente use veículos com sistemas de 12-volts e aterramento negativo para a partida auxiliar no seu veículo.

- Posicione os dois veículos de modo que não haja contato entre eles.
- Aplique o freio de estacionamento firmemente e posicione a alavanca de mudança em P (Parado).

#### Nota

Se você mantiver o rádio ou outros acessórios ligados durante o procedimento de partida rápida, estes poderão ser danificados. Os reparos poderiam não ser cobertos pela garantia. Sempre desligue o rádio e outros acessórios quando utilizar a partida com a bateria auxiliar.

4. Posicione a ignição em LOCK/OFF (Tavado/Desligado) e desligue todas as luzes e acessórios em ambos os veículos, exceto os sinalizadores de advertência de emergência, se necessário.

**⚠ Atenção**

Um ventilador elétrico poderá ser ativado mesmo quando o motor não estiver funcionando e poderá causar ferimentos a você. Mantenha as mãos, roupas e ferramentas distantes do ventilador elétrico sob o capô do motor.

**⚠ Atenção**

Utilizar fósforos próximo da bateria poderá causar explosão dos gases da bateria.

Há casos de pessoas que sofreram ferimentos ou mesmo ficaram cegas desta forma.

Use uma lanterna se precisar de mais luminosidade. Certifique-se de que haja água suficiente na bateria.

Não será necessário adicionar água em uma bateria instalada no veículo novo. Mas se houver tampões de abastecimento na bateria, certifique-se de que haja uma quantidade correta de fluido. Se o nível do fluido estiver baixo, adicione água primeiramente, caso contrário poderá haver gases explosivos. O fluido da bateria contém ácido capaz de causar queimaduras. Não permita o contato do fluido da bateria. Se houver contato acidental nos olhos ou na pele, lave o local com água e procure assistência médica imediatamente.

Os ventiladores ou outros componentes móveis do motor poderão causar ferimentos graves. Mantenha as suas mãos distantes dos componentes móveis quando o motor estiver funcionando.

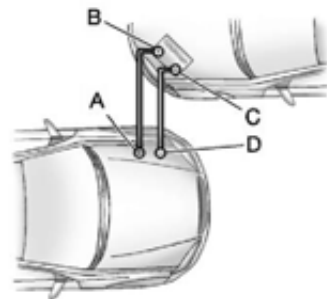

5. Conecte uma extremidade do cabo positivo (+) vermelho ao terminal (A) positivo (+) de partida auxiliar. A conexão positiva de partida auxiliar é coberta por uma tampa vermelha. Remova-a para expor o terminal.
6. Conecte a outra extremidade do cabo positivo (+) vermelho ao terminal positivo (+) da bateria auxiliar (B).
7. Conecte uma extremidade do cabo negativo (-) preto ao terminal negativo (-) da bateria auxiliar (C).

- Conecte a outra extremidade do cabo negativo (-) preto ao terminal (D) negativo (-).
- Ligue o motor do veículo em que está a bateria auxiliar e mantenha o motor funcionando em rotação de marcha lenta durante no mínimo quatro minutos.
- Tente acionar a partida do veículo cuja bateria está descarregada. Se não houver partida após algumas tentativas, provavelmente o veículo exige manutenção.

#### Nota

Se os cabos auxiliares forem conectados ou removidos na sequência incorreta, poderá haver curto-circuito e danos ao veículo. Os reparos não seriam cobertos pela garantia do veículo. Sempre conecte e remova os cabos auxiliares na sequência correta, certificando-se de que não haja contato entre os cabos ou outros componentes metálicos.

#### Remoção do cabo auxiliar

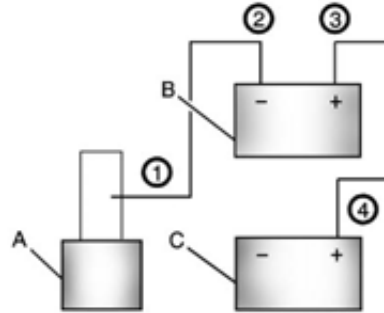

- Componente do motor, firme, sem pintura e metálico ou terminal negativo remoto (-)
- Bateria auxiliar ou terminais positivo remoto (+) e negativo remoto (-)
- Bateria descarregada ou terminal positivo remoto (+)

Para desconectar os cabos auxiliares de ambos os veículos:

- Desconecte o cabo preto negativo (-) do veículo cuja bateria estava descarregada.
- Desconecte o cabo preto negativo (-) do veículo com a bateria auxiliar.
- Desconecte o cabo positivo (+) vermelho do veículo com a bateria auxiliar.
- Desconecte o cabo positivo (+) vermelho do outro veículo.
- Retorne às posições originais, as capas dos terminais positivo (+) e negativo (-).

## Rebocamento

### Rebocamento de um veículo

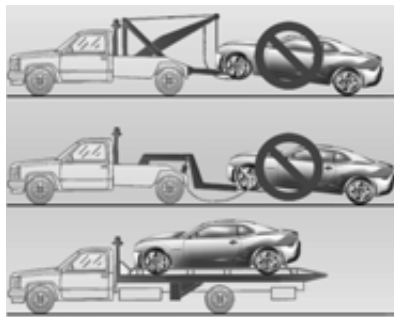

#### Nota

Para evitar danos, o veículo desabilitado deverá ser rebocado com todas as quatro rodas levantadas. Seja especialmente cuidadoso com veículos cuja altura livre do chão seja pequena ou montados com equipamentos especiais.

Consulte uma Concessionária ou Oficina Autorizada Chevrolet ou serviço profissional de rebocamento se for necessário o rebocamento do veículo desabilitado.

Se a bateria do veículo estiver descarregada, a alavanca de mudança deverá ser posicionada manualmente em neutro para o rebocamento. Consulte “Liberação manual do bloqueio de mudança”.

#### Nota

Sempre utilize uma plataforma de caminhão para rebocamento do veículo. O veículo não foi desenvolvido nem projetado para ser rebocado com alguma roda no chão.

## Cuidados com a aparência

### Cuidados com o exterior do veículo

#### Limpar as luzes externas/lentes

Use somente água morna ou fria, tecido macio e sabão para limpeza de veículo para limpar as luzes externas e lentes.

#### Cuidados com o acabamento

A aplicação de cera ou polimento leve ocasionalmente poderá ser necessário para remover os resíduos do acabamento de pintura. Os produtos aprovados para limpeza poderão ser obtidos em uma Concessionária ou Oficina Autorizada Chevrolet.

Se o acabamento da pintura do veículo for em cor básica/verniz, a camada de verniz proporciona mais profundidade e brilho à camada básica em cores. Sempre use ceras e polidores não abrasivos e fabricados para acabamento de pintura em cor básica/verniz.

**Nota**

Fazer polimento com máquinas usando compostos ou polidores agressivos no acabamento da pintura em cor básica/camada de verniz poderá causar danos. Use somente ceras não abrasivas e polidores próprios para o acabamento da pintura em cor básica/camada de verniz no veículo.

Objetos estranhos como cloreto de cálcio e outros sais, produtos para fusão de gelo, óleo e asfalto, seiva de plantas, fezes de pássaros, substâncias químicas de chaminés industriais, poderão danificar o acabamento do veículo se forem mantidos nas superfícies pintadas. Lave o veículo o mais rapidamente possível.

Se necessário, use produtos de limpeza não abrasivos que são considerados seguros para superfícies pintadas, para remover objetos estranhos.

As superfícies externas pintadas estão sujeitas à ação do envelhecimento, e ação do clima e produtos químicos que podem ser manifestadas ao longo dos anos. Para manter a aparência nova do

acabamento da pintura, mantenha o veículo abrigado em garagem ou coberto sempre que possível.

**Proteção de componentes externos metálicos brilhantes**

Os componentes metálicos brilhantes deverão ser limpos regularmente para manutenção do seu brilho. Lave com água ou use polidor para cromados ou nos acabamentos em aço inoxidável ou cromados, se necessário.

Seja especialmente cauteloso com os acabamentos em alumínio. Para evitar danos ao acabamento de proteção, jamais utilize polidor para autos ou cromados, vapores ou sabão cáustico para limpar alumínio. Uma camada de cera que deverá ser esfregada para obtenção de alto brilho é recomendada para todos os componentes metálicos brilhantes.

**Lavagem do veículo**

Para conservar o acabamento do veículo, mantenha-o limpo lavando frequentemente. Não lave o veículo sob a luz solar direta e use sabão para lavagem de autos.

**Nota**

Determinados produtos para limpeza contêm substâncias químicas que poderão danificar os emblemas ou placas de identificação do veículo. Verifique a etiqueta do produto de limpeza. Se informar que não deverá ser utilizada em componentes plásticos, não use no veículo, caso contrário poderá haver danos que poderiam não ser cobertos pela garantia.

Não use produtos para limpeza derivados de petróleo ou que contenham ácidos ou abrasivos, uma vez que poderão danificar a pintura, o metal e os plásticos no veículo. Produtos para limpeza aprovados podem ser obtidos em uma Concessionária ou Oficina Autorizada Chevrolet.

Observe todas as instruções do fabricante sobre uso de produto correto, precauções necessárias quanto à segurança e descarte apropriado de todo produto para cuidado do veículo.

Enxágue bem o veículo, antes da lavagem e após para remover todos os produtos para limpeza completamente. Se secarem sobre a superfície, estes produ-

tos poderão causar manchas. Seque o acabamento com camurça macia e limpa ou toalha de algodão para evitar riscos e manchas de água na superfície.

Os lavadores em alta pressão poderão causar a penetração de água no veículo.

Evite utilizar lavadores sob alta pressão em distâncias menores de 30 cm da superfície do veículo. O uso de lavadores elétricos acima de 8.274 kPa (1.200 psi) poderá resultar em danos ou remoção da pintura e decalques.

#### **Nota**

Os sistemas de transportador em alguns centros lava-rápido poderão danificar o veículo. Poderá não haver espaço suficiente para o carrinho transportador sob o veículo. Antes de utilizar o lava-rápido automático, consulte o gerente do estabelecimento.

### **Guarnições**

A graxa de silicone aplicada nas guarnições fará aumentar a duração, melhorar a vedação e reduzir o emperramento ou rangidos. Aplique graxa de silicone utilizando tecido limpo.

Nas temperaturas muito baixas, em ambiente úmido a aplicação frequente poderá ser exigida.

### **Rodas e acabamento – Alumínio ou cromado**

O veículo poderá ser equipado com rodas em alumínio ou cromadas. Mantenha as rodas limpas utilizando tecido macio e limpo e sabão neutro e água. Enxágue com água limpa. Após o enxágue completo, seque com toalha de papel macio. A seguir a cera poderá ser aplicada.

#### **Nota**

Utilizar sabões concentrados, substâncias químicas, polidores abrasivos, produtos para limpeza, escovas, ou produtos de limpeza contendo ácido, nas rodas em alumínio ou cromadas poderá resultar em danos à superfície da(s) roda(s). Os reparos não seriam cobertos pela garantia do veículo. Use somente produtos para limpeza aprovados nas rodas em alumínio ou cromadas.

A superfície destas rodas é semelhante à superfície pintada do veículo. Não use sabões concentrados, substâncias químicas, polidores abrasivos, produtos para limpeza abrasivos, produtos para limpeza contendo ácido ou escovas abrasivas nestes componentes uma vez que a superfície poderia ser danificada.

Não use polidores de cromo nas rodas em alumínio.

#### **Nota**

A utilização de polidores de cromo nas rodas em alumínio poderá causar danos às rodas. Os reparos não seriam cobertos pela garantia do veículo. Use polidores de cromo apenas nas rodas cromadas.

Use polidores de cromo apenas nas rodas cromadas, mas evite qualquer superfície pintada da roda, e faça polimento leve imediatamente após a aplicação.

#### **Nota**

Dirigir o veículo em um lava-rápido equipado com escovas para limpeza de pneu em carbetto de silício poderia danificar as rodas em alumínio ou

cromadas. Os reparos não seriam cobertos pela garantia do veículo. Jamais dirija um veículo com rodas em alumínio ou cromadas em um lava-rápido que utiliza escovas para limpeza de pneu em carvão de silício.

Não use polidores de cromo nas rodas em alumínio.

### **Para-brisa e palhetas do limpador**

Limpe o exterior do para-brisa com produto para limpeza de vidro. Limpe as palhetas de borracha utilizando tecido que não solte fiapos ou papel toalha imerso em fluido do lavador do para-brisa ou detergente neutro. Lave o para-brisa completamente quando limpar as palhetas. Insetos, piche da pista, seiva de plantas e depósitos de tratamento de lavagem/enceramento do veículo poderão causar estrias ao movimento do limpador. Substitua as palhetas do limpador se estiverem desgastadas ou danificadas.

Os limpadores poderão ser danificados por:

- Condições extremas de poeira.
- Areia e sal.
- Calor e sol.

### **Pneus**

Use uma escova dura com produto para limpeza de pneus para limpar os pneus.

#### **Nota**

Utilizar produtos para acabamento de pneu à base de petróleo no veículo poderá danificar o acabamento da pintura e/ou pneus.

Quando aplicar produto para acabamento de pneus, sempre remova todo excesso das superfícies pintadas do veículo.

### **Danos a painéis metálicos**

Se o veículo for danificado e exigir reparo ou substituição de painel metálico, certifique-se de que a oficina de reparos da carroçaria aplique material anticorrosivo aos componentes reparados ou substituídos para restaurar a proteção anticorrosiva.

As peças de reposição do fabricante original irão proporcionar proteção contra a corrosão e ao mesmo tempo manter a garantia do veículo.

### **Danos ao acabamento**

Todos os arranhões causados por pedras, fraturas, ou riscos profundos no acabamento deverão ser reparados imediatamente. O metal exposto irá corroer rapidamente e poderá gerar reparos maiores e dispendiosos.

Os riscos e arranhões pequenos podem ser reparados com materiais para retoque disponíveis em uma Concessionária ou Oficina Autorizada Chevrolet.

Os danos mais extensos nas áreas do acabamento poderão ser corrigidos em uma Concessionária ou Oficina Autorizada Chevrolet.

Se você notar manchas de óleo ou piche, resíduos de pintura rodoviária, seiva de árvore, excremento de aves, produtos químicos de chaminés industriais, sal marinho e outras, mande-as remover o mais depressa possível em uma Concessionária ou Oficina Autorizada Chevrolet.



### Manutenção da extremidade inferior da carroçaria

A água salgada e outros agentes corrosivos podem acelerar a corrosão precoce e deteriorar as partes embaixo do veículo, como pastilhas de freio, a chapa do assoalho, painéis metálicos, sistemas de escapamento, braçadeiras, cabos do freio de mão etc. Além disso, fragmentos do solo, lama e terra compactadas na abertura do para-lama acumulam umidade. Para reduzir os estragos, lave o veículo por baixo periodicamente para eliminar esses materiais.

### Pulverização

Não pulverize óleo embaixo do veículo. Além de segurar poeira da estrada, a pulverização estraga suportes, juntas, mangueiras etc.

### Manchas de produtos químicos na pintura

Alguns climas e condições atmosféricas podem resultar em chuva ácida. Os poluentes suspensos na atmosfera podem cair e atacar as superfícies pintadas dos

veículos. Os danos poderão tomar duas formas: manchas descoloridas em formato circular, e pontos pequenos escuros irregulares gravados na superfície da pintura.

### Cuidados com o interior do veículo

#### Atenção

Muitos produtos de limpeza podem ser perigosos ou inflamáveis, ou também podem causar ferimentos ou danos ao seu veículo. Assim, ao limpar partes do acabamento, não use solventes voláteis, como a acetona, tiner, alvejante ou agentes redutores. Nunca use gasolina para limpeza.

#### Nota

Lembre-se de remover o mais rápido possível as manchas antes que fiquem permanentes.

O interior do veículo irá manter a melhor aparência se for limpo frequentemente. A poeira e a sujeira podem acumular no estofamento e causar danos ao carpete,

tecido, couro e superfícies em plástico. As manchas deverão ser removidas rapidamente uma vez que o calor excessivo poderá fazê-las assentar rapidamente. Os interiores em cores mais claras poderão exigir limpeza mais frequente. Jornais e roupas capazes de transferir cores para os móveis de casas também transferem cores para o interior do veículo.

Remova poeira dos botões e maçanetas usando uma pequena escova de pelos macios.

#### Nota

Utilizar produtos de limpeza abrasivos para limpar superfícies de vidros do veículo poderá riscar o vidro e/ou causar danos ao desembaçador do vidro traseiro. Quando limpar os vidros do veículo, use somente tecido macio e produto para limpeza de vidros.

Os produtos para limpeza contêm solventes que podem permanecer concentrados no interior do veículo. Antes de utilizar produtos para limpeza, leia e observe as instruções de segurança da etiqueta. Durante a limpeza do interior

do veículo, mantenha a ventilação apropriada abrindo as portas e janelas do veículo.

Não limpe o interior utilizando os seguintes produtos para limpeza ou técnicas:

- Jamais use lamina ou outro objeto cortante para remover a sujeira de qualquer superfície interna.
- Jamais use escova dura. Escova dura poderá causar danos às superfícies internas do veículo.
- Jamais aplique forte pressão ou esfregue vigorosamente com o tecido de limpeza. A pressão forte poderá danificar o interior e não irá melhorar a efetividade da remoção de sujeira.
- Use somente sabão com pH neutro.
- Evite detergentes de lavanderia ou sabão de lava-louça com desengraxantes. Utilizar sabão em excesso deixará resíduos que deixam marcas e atraem a sujeira.

### **Tecido/Carpete**

Use um aspirador de pó com adaptador para escova macia para remover a

poeira e a sujeira solta. Um aspirador com reservatório e sugador e escova rotativa na ponta do tubo sugador poderá somente ser utilizado no carpete do assoalho e tapetes do carpete. Para sujeiras, sempre tente remover primeiramente com água pura. Antes da limpeza, remova cuidadosamente o máximo de sujeira possível através de uma das técnicas abaixo:

- Para líquidos: cuidadosamente remova a sujeira com papel toalha. Deixe o papel absorver o máximo possível da sujeira.
- Para sujeira sólida e seca: remova o máximo possível e a seguir aspire.

Para limpar:

1. Molhe com água ou água com sabão neutro um tecido branco que não solte fiapos.
2. Remova o excesso de umidade.
3. Inicie na borda externa da sujeira e cuidadosamente esfregue em direção ao centro. Continue limpando, usando a parte limpa do tecido sempre que uma parte estiver suja.
4. Continue a esfregar cuidadosamente a área suja.

5. Se a sujeira não for removida completamente, use uma solução de sabão neutro e repita o processo de limpeza com água pura.

Se restar alguma sujeira, poderá ser necessário utilizar produto comercial para limpeza de tecido ou removedor de manchas. Teste em uma área pequena não visível quanto a resistência da cor antes de utilizar produto comercial para limpeza de estofamento ou remoção de manchas. Se no local limpo permanecer a formação de formas circulares, limpe toda a superfície.

Papel toalha poderá ser utilizado para remover o excesso de umidade do tecido ou carpete após o processo de limpeza.

### **Couro**

O couro, especialmente o couro mais claro, exige limpeza mais frequente para evitar que o depósito de poeira, sujeira e transferência de cores de outros itens seja transformado em manchas permanentes.

Para remover poeira, poderá ser utilizado tecido macio imerso em água. Se for necessária limpeza mais completa, poderá ser utilizado tecido macio imerso em solução de sabão neutro.

Aguarde a secagem natural do couro. Não use calor, vapor ou removedores de manchas ou polidor para calçados no couro. Muitos produtos comerciais para limpeza de couro e revestimento disponíveis no comércio para conservar e proteger o couro podem alterar permanentemente a aparência e a textura do couro e não são recomendados. Não use produtos à base de silicone ou cera, ou produtos que contenham solventes orgânicos para limpar o interior do veículo uma vez que poderão alterar a aparência aumentando o brilho de forma irregular.

### **Painel de instrumentos, superfícies em vinil e outras superfícies em plástico**

Para remover a poeira, use tecido macio imerso em água.

Se for necessária limpeza mais completa, poderá ser utilizado tecido macio

imerso em solução de sabão neutro para remover cuidadosamente a sujeira e a poeira. Jamais use removedores ou “levantadores de mancha” em superfícies em plástico. Muitos produtos comerciais para limpeza de revestimento disponíveis no comércio para conservar e proteger as superfícies em plástico podem alterar permanentemente a aparência e a textura do interior e não são recomendados.

Não use produtos à base de silicone ou cera, ou produtos que contenham solventes orgânicos para limpar o interior do veículo uma vez que poderão alterar a aparência aumentando o brilho de forma irregular.

Alguns produtos comerciais podem aumentar o brilho do painel de instrumentos. O aumento do brilho poderá causar reflexos inconvenientes no para-brisa e até mesmo dificultar a visão através do para-brisa em determinadas condições.

### **Cuidados com os cintos de segurança**

Mantenha limpos e secos os cintos de segurança.



#### **Atenção**

Não use alvejantes ou corantes nos cintos de segurança. Estes produtos poderão enfraquecer os cintos. Em uma colisão, eles poderão não ser capazes de fornecer a proteção adequada. Limpe os cintos de segurança somente com sabão neutro e água morna.

## Tapetes do assoalho

### ⚠ Atenção

O tapete de assoalho de tamanho incorreto ou instalado indevidamente poderá interferir no pedal do acelerador ou pedal de freio. A interferência nos pedais poderá causar aceleração não desejada e/ou aumento na distância de frenagem, o que poderá resultar em colisão e ferimentos. Certifique-se de que o tapete não interfira no pedal do acelerador ou no pedal de freio.

Observe as instruções abaixo quanto ao uso correto dos tapetes.

- Os tapetes originais foram projetados para o seu veículo. Se for necessário substituí-los são recomendados os tapetes com certificação GM. Os tapetes sem a especificação GM poderão não caber apropriadamente e poderão interferir no curso do pedal do acelerador ou pedal de freio. Sempre verifique os tapetes do assoalho quanto a interferência no curso dos pedais.

- Use o tapete de assoalho no lado correto. Não inverta a posição.
- Não coloque objetos sobre o tapete no lado do motorista.
- Use apenas um tapete no lado do motorista.
- Não coloque um tapete sobre o outro.

Ambos os tapetes são fixados na posição por meio de retentores do tipo dois ganchos.

## Remoção e substituição dos tapetes do assoalho

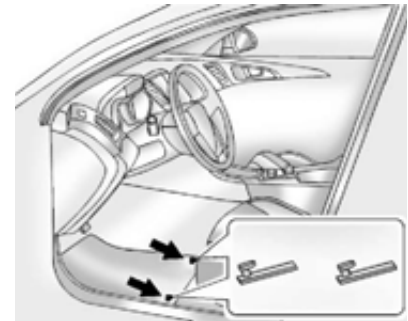

1. Levante a extremidade traseira do tapete para removê-lo dos ganchos.
2. Reinstale alinhando as aberturas do retentor do tapete aos retentores do carpete e fixe na posição.
3. Certifique-se de que o tapete esteja fixo firmemente e verifique se não há interferência no curso dos pedais do acelerador ou freio.



## Informações ao cliente

### Escritórios de assistência ao cliente

**SAC – Serviço de Atendimento Chevrolet**



É possível entrar em contato diretamente com a General Motors gratuitamente em qualquer lugar dentro do país pelo telefone 0800-702-4200.

Para agilizar o atendimento do SAC, tenha em mãos as seguintes informações:

- Número de Identificação do Veículo – VIN (número do chassi).
- Nome da Concessionária ou Oficina Autorizada Chevrolet que atendeu o proprietário.
- Data da venda e quilometragem atual do veículo.

## Serviço de Assistência – Chevrolet Road Service

### Chevrolet Road Service



O Chevrolet Road Service é um serviço de assistência por telefone, exclusivo para clientes Chevrolet, que auxilia 24 horas por dia, 7 dias por semana, o ano inteiro (além de sábados, domingos e feriados), em caso de ocorrência de **pane\*** ou **acidente\*** no veículo durante seu período de garantia.

O Chevrolet Road Service é válido em todo o território nacional e nos países do Mercosul (Paraguai, Uruguai e Argentina), e oferece os seguintes serviços:

Em casos de **pane**: conserto no local, reboque, automóvel de reserva, transporte alternativo, alojamento, retirada do veículo consertado, troca de pneus, abertura da porta do veículo e envio de mensagens.

Entende-se por **pane\*** os defeitos de fabricação de origem mecânica ou elétrica que:

- Não permitem a locomoção do veículo por seus próprios meios ou o uso do cinto de segurança;
- Causam trincas e/ou quebras nos vidros dos veículos e afetam seus mecanismos de acionamento, impedindo seu fechamento;
- Não permitem o deslocamento devido a falta de combustível não decorrente de negligência do proprietário.

Em casos de **acidente**: reboque e transporte alternativo.

Entende-se por **acidente\*** o impacto, a colisão ou o capotamento no qual o veículo se envolve direta ou indiretamente e não consegue movimentar-se por si mesmo.

Quando o cliente viaja no Mercosul, tem à disposição os mesmos serviços oferecidos pelo programa no Brasil, com a vantagem de estar sob a garantia de mão-de-obra e de peças de reposição (de acordo com o item Certificado de garantia internacional), o que proporciona mais tranquilidade e vantagens para quem viaja a negócios ou como turista.

Entrar em contato com a Central de Atendimento do Chevrolet Road Service no país onde a falha ocorrer e solicitar o serviço em português ou espanhol através dos telefones:

**Brasil 0800-702-4200**

**Argentina 0800-555-11-15**

**Uruguai 0800-1115**

**Paraguai 0010 ligação a cobrar  
0054-11-478-81-115**

Para obter mais detalhes, ver o Manual de Condições Gerais do programa, incluído no envelope de informações gerais fornecido ao proprietário do veículo Chevrolet.

O INFOCARD é um cartão fornecido ao proprietário no momento da entrega do veículo, que inclui as informações sobre o VIN (Número de Identificação do Veículo) e o código da chave.

## Triângulo de segurança

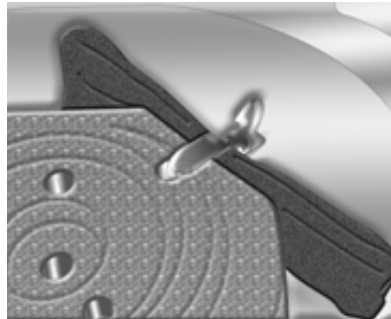

O triângulo de segurança está localizado dentro do porta-malas, junto ao kit de vedante para pneu e compressor.

## Extintor de incêndio



Sempre que utilizar o extintor de incêndios:

1. Pare e desligue o motor imediatamente.
2. Abra a capa de proteção e remova o extintor de incêndio localizado no assoalho, na parte dianteira do banco do passageiro dianteiro.
3. Acione o extintor de acordo com as instruções impressas no mesmo.



 **Atenção**

A manutenção do extintor de incêndio é de responsabilidade do proprietário, e deve ser executada rigorosamente nos intervalos especificados pelo fabricante, de acordo com as instruções impressas na etiqueta do equipamento. O proprietário deve verificar periodicamente o estado do extintor: se a sua pressão interna ainda está na zona verde do manômetro, se o lacre de chumbo não está rompido ou se a validade do extintor não está vencida.

Em caso de alguma irregularidade ou depois de usá-lo, o extintor deverá ser substituído por um novo, fabricado de acordo com a legislação em vigor.

**Nota**

Note que, desde 01.01.05, com a introdução do pó ABC, que pode ser usado em materiais sólidos, líquidos inflamáveis e em equipamentos elétricos sob tensão, a validade passou a ser de 5 anos a partir da data de fabricação do equipamento.

**Informações gerais****Informação de serviço****Nota**

Os primeiros 1.000 km são muito importantes para garantir uma durabilidade elevada e o desempenho ideal do motor, portanto, não dirija por períodos prolongados a velocidades constantes muito altas ou muito baixas.

Para garantir o funcionamento econômico e seguro do veículo e conservar o seu valor, é de vital importância que todas as tarefas de manutenção sejam realizadas dentro dos intervalos especificados.

O Plano de Manutenção Preventiva prevê inspeções a cada 10.000 km.

Contudo, se o veículo for pouco usado e este limite não for atingido em um ano, deve-se fazer a manutenção anualmente, e não em termos de quilometragem.

 **Atenção**

Nunca efetue nenhum reparo ou ajuste no motor, no chassi ou em componentes de segurança do veículo por conta própria. Devido à falta de conhecimento, você poderá infringir as leis de proteção do meio ambiente ou de segurança. A execução do trabalho de forma inadequada poderá comprometer a sua própria segurança e a de outros.

**Revisão especial:**

Deve ser realizada no final do primeiro ano de uso ou quando o veículo completar 10.000 km rodados (o que ocorrer primeiro), sem nenhum custo para o proprietário – exceto pelos itens de consumo normais que são descritos no Certificado de garantia – ver instruções sobre as "Responsabilidades do proprietário".

Esta revisão pode ser realizada em qualquer Concessionária ou Oficina Autorizada da Rede Chevrolet, apresentando o cupom encontrado no final do Certificado de garantia e considerando os limites de quilometragem indicados (ver instruções sobre Regras da garantia).

**Teste de estrada**

Este teste é parte integrante do Plano de manutenção preventiva e deve ser realizado de preferência nos intervalos recomendados pelo Plano, de modo a detectar anormalidades e necessidades de ajuste que possam ser atendidas.

**Antes do teste de estrada:**

- No compartimento do motor
  1. Verifique possíveis vazamentos, corrija-os ou complete o nível:
    - Reservatório do lavador do para-brisa.
    - Reservatório do sistema de arrefecimento do motor.
  2. Verifique e corrija, se for o caso:
    - Conexões e passagens de chicotes da fiação.
    - Fixação e passagem de mangueiras de sucção, combustível e do sistema de arrefecimento.
  3. Verifique peças frouxas e conserte-as, se for o caso.
- Com o veículo no solo:

Verifique o ajuste e corrija, se for o caso:

  1. Aperto dos parafusos das rodas.
  2. Pressão e condição dos pneus.
  3. Funcionamento de todos os acessórios e opcionais.

**Sob o veículo**

Inspecione e corrija, se for o caso:

**Chassi do veículo:** possíveis avarias e elementos de fixação ausentes, frouxos ou danificados.

Durante o teste de estrada:

1. Faça o teste de estrada de preferência dirigindo o veículo nos diferentes tipos de estradas e ruas mais representativos das suas condições reais de uso (asfalto, paralelepípedos, ladeiras, curvas fechadas etc.).
2. Verifique e corrija, se for o caso:
  - Funcionamento do painel de instrumentos e das luzes indicadoras.
  - Retorno automático da alavanca das luzes indicadoras dos sinalizadores de direção.
  - Jogo do volante na posição central, retorno automático depois de girado e alinhamento durante percurso em linha reta.
  - Desempenho do motor e do conjunto da transmissão em acelerações, desacelerações, marcha lenta, velocidade constante e redução de marchas.

- Eficiência dos freios de serviço e estacionamento.

- Estabilidade do veículo em curvas e pavimento irregular.

3. Elimine ocasionais ruídos detectados durante o teste.

**Efetuação pelo proprietário:**

- Verifique semanalmente o nível de líquido de arrefecimento no reservatório de expansão e complete se necessário, observando as informações contidas neste manual.

- Verifique semanalmente o nível de óleo do motor e complete se necessário.

- Verifique semanalmente o nível do reservatório do lavador do parabrisa e complete se necessário.

- Verifique semanalmente a pressão dos pneus.

- Pare o veículo e confira o funcionamento do freio de estacionamento.

- Verifique vazamentos.

**Intervalo máximo de troca do óleo do motor:**

Troca com o motor quente, veja "Fluidos e lubrificantes recomendados".

- A cada 5.000 km ou 6 meses, o que ocorrer primeiro, se o veículo trabalhar sob qualquer das condições de uso severo; veja "Condições de uso severo".

- A cada 10.000 km ou 12 meses, o que ocorrer primeiro, se não ocorrer nenhuma das condições de uso severo.

- O filtro de óleo deve ser trocado a cada troca de óleo do motor.

- Caso a mensagem "Trocar o óleo em breve" seja mostrada no Centro de Informações ao Motorista.

**Condições de uso severo:**

Consideram-se de uso severo as seguintes condições:

- Quando a maioria dos percursos exige marcha lenta durante muito tempo ou funcionamento contínuo com baixa rotação frequente (como no "anda e para" do tráfego urbano denso).
- Quando a maioria dos percursos não passa de 6 km (trajeto curto) com o motor pouco aquecido.
- Operação frequente em estradas de terra e areia.
- Usado como táxi, veículo policial ou atividade similar.
- Quando o veículo permanece parado por mais de dois dias com frequência.

## Manutenção preventiva

Atividades na revisão	a cada 10.000 km ou 1 ano*	1	2	3	4	5	6	7	8	9	10
<b>Teste de estrada</b>											
Verificar ocasionais anormalidades do veículo. Efetuar um teste de rodagem após a inspeção.				●			●			●	
<b>Motor e transmissão</b>											
Pesquisar possíveis vazamentos no motor e na transmissão.		●	●	●	●	●	●	●	●	●	●
Velas de ignição: trocar.							A cada 160.000 km				
Cabos de velas: inspecionar e trocar se necessário.							A cada 160.000 km				
Correia de acessórios: inspecionar o estado (trocar se necessário).		●	●	●	●	●	●	●	●	●	●
Correia de acessórios: trocar.				A cada 240.000 km ou 10 anos (o que ocorrer primeiro)							
Óleo do motor e filtro de óleo: trocar.				Ver intervalo recomendado em "Óleo do motor"							
Filtro de ar: Inspecionar condição e limpar, se for preciso.		●	●	●	●	●	●	●	●	●	●
Filtro de ar: trocar elemento.							A cada 80.000 km				

\* O que ocorrer primeiro.

<b>Atividades na revisão</b>	<b>a cada 10.000 km ou 1 ano*</b>	<b>1</b>	<b>2</b>	<b>3</b>	<b>4</b>	<b>5</b>	<b>6</b>	<b>7</b>	<b>8</b>	<b>9</b>	<b>10</b>
Sistema de arrefecimento: Inspeccionar nível e reparar quaisquer vazamentos.			●		●		●		●		●
Sistema de arrefecimento: trocar o líquido de arrefecimento e reparar possíveis vazamentos.		Ver intervalo recomendado em "Sistema de arrefecimento"									
Óleo da transmissão e filtro (uso severo**): trocar.							A cada 80.000 km				
Óleo da transmissão e filtro (uso normal): trocar.						A cada 160.000 km					
Eixo traseiro: verificar nível de óleo				●			●			●	
Eixo traseiro (uso severo**): trocar óleo						A cada 80.000 km					
Eixo traseiro (uso normal): trocar óleo						A cada 160.000 km					
<b>Sistema de ar condicionado/ventilação</b>											
Ar condicionado: inspeccionar a operação do sistema.		●	●	●	●	●	●	●	●	●	●
Tubulação de drenagem do ar: limpar.			●		●		●		●		●
<b>Freios</b>											
Pastilhas e discos de freio: verificar desgaste.		●	●	●	●	●	●	●	●	●	●
Tubos e mangueiras do freio: verificar vazamentos.		●	●	●	●	●	●	●	●	●	●

\* O que ocorrer primeiro.

\*\* Veículos dirigidos principalmente no trânsito pesado dos centros urbanos ou em alta temperatura, ou terreno acidentado e montanhoso.

Atividades na revisão	a cada 10.000 km ou 1 ano*	1	2	3	4	5	6	7	8	9	10
Freio de estacionamento: inspecionar e regular, se for preciso. Lubrificar cabos e elos.		●	●	●	●	●	●	●	●	●	●
Fluido de freios: trocar.		Trocar obrigatoriamente a cada 12 meses									
<b>Direção, suspensão (dianteira e traseira) e pneus</b>											
Amortecedores: conferir fixação e possível vazamento.			●		●		●		●		●
Sistema de direção: verificar jogo e torque do sem-fim – pesquisar vazamentos pelas coifas da cremalheira.			●		●		●		●		●
Juntas e coifas: verificar condição, posição e possíveis vazamentos.			●		●		●		●		●
Pneus: conferir pressão, desgaste e possíveis danos; conferir o torque das porcas da roda.		●	●	●	●	●	●	●	●	●	●
Reservatório de direção hidráulica: verificar nível de fluido e completar, se necessário.		●	●	●	●	●	●	●	●	●	●
Mangueiras e conexões da direção: verificar vazamentos e torque			●		●		●		●		●

\* O que ocorrer primeiro.

Atividades na revisão	a cada 10.000 km ou 1 ano*	1	2	3	4	5	6	7	8	9	10
Juntas homocinéticas: inspecionar as coifas quanto a danos ou cortes.			●		●		●		●		●
<b>Carroceria</b>											
Filtro de limpeza do ar condicionado: trocar			A cada 40.000 Km ou 24 meses (o que ocorrer primeiro)								
Cintos de segurança: inspecionar condição dos catarços e fivelas e o torque dos parafusos.			●		●		●		●		●
Inspeccionar o escapamento na parte inferior da carroceria. Procurar por equipamentos danificados, faltantes ou posicionados incorretamente.					●				●		
Lubrificar os componentes da carroceria, como: todos os cilindros das fechaduras, as dobradiças e travas das portas e do capô e as dobradiças do porta-luvas.			●		●		●		●		●
Sistema de combustível: inspecionar quanto a danos e vazamentos.					●				●		

\* O que ocorrer primeiro.



Atividades na revisão	a cada 10.000 km ou 1 ano*	1	2	3	4	5	6	7	8	9	10
<b>Sistema elétrico</b>											
Usando o dispositivo "MDI", analisar os códigos de falhas no sistema elétrico armazenados na memória do ECM.		●	●	●	●	●	●	●	●	●	●
Inspecionar o equipamento de iluminação e sinalização		●	●	●	●	●	●	●	●	●	●
Limpador e lavador do para-brisa: verificar condição das palhetas e lavá-las, se necessário.			●		●		●		●		●
Altura dos faróis: verificar regulagem						●					●
Sistema de limpador/lavador do para-brisa: verificar o nível do reservatório e seu funcionamento.		●	●	●	●	●	●	●	●	●	●
Reinicialização da mensagem de advertência de troca de óleo a partir do Centro de Informações ao Motorista. (Caso o óleo seja trocado na revisão)		●	●	●	●	●	●	●	●	●	●

\* O que ocorrer primeiro.

## Garantia

### **Certificado de garantia e plano de manutenção preventiva\***

Leia com cuidado as instruções incluídas nesta seção, pois se relacionam diretamente à garantia do veículo.

Exija da sua Concessionária vendedora o preenchimento correto e completo do Quadro de Identificação localizado no final deste Manual, uma vez que dos informes nele registrados dependerá o processamento da Garantia, em suas várias fases.

Nesta seção se encontram as definições das responsabilidades da Concessionária vendedora e da General Motors do Brasil Ltda. em relação ao veículo adquirido; também se encontram as responsabilidades do comprador em relação ao uso e a manutenção do veículo, para ter direito à garantia oferecida.

Nesta seção, encontra-se o Quadro de controle das revisões cobertas pelo Plano de manutenção preventiva. Após cada revisão, a Concessionária ou Oficina Autorizada Chevrolet deverá carim-

bar, datar e assinar o quadro correspondente. Certifique-se de que o procedimento mencionado anteriormente tenha sido executado para poder comprovar, a qualquer momento, que o veículo recebeu os cuidados devidos.

Na seção "Serviços e Manutenção" deste manual encontram-se os itens a serem revisados, de acordo com o Plano de manutenção preventiva, assim como sua frequência.

Ao executar os serviços de manutenção descritos nesta seção, a Rede de Concessionárias ou Oficinas Autorizadas Chevrolet procederá como explicado no tópico anterior.

Nesta seção, encontra-se o cupom da 1ª revisão, a ser destacado somente ao executar o serviço correspondente. Não aceite o manual com as vias do cupom previamente destacadas.

## Plano de manutenção preventiva\*

Nas páginas da seção "Serviços e Manutenção" deste Manual do Proprietário, apresentamos um Plano de manutenção preventiva, que é oferecido como uma recomendação para que o proprietário possa conservar seu veículo em perfeitas condições de funcionamento.

Em relação à primeira revisão, leia com cuidado as informações aqui descritas sobre os itens e os serviços não cobertos pela Garantia.

Esclarecemos que o Plano de manutenção preventiva foi concebido para um veículo utilizado em condições normais de funcionamento.

Para outras condições consideradas severas, os intervalos entre as revisões devem ser proporcionalmente reduzidos, de acordo com a frequência e a intensidade do serviço severo ao qual se submete o veículo.

Sob condições consideradas severas, é necessário revisar, limpar e/ou trocar com mais frequência os seguintes itens:

- Óleo lubrificante do motor e filtro de óleo.

- Elemento do filtro de ar do motor.

Por exemplo, as condições de funcionamento a seguir são consideradas severas:

- Funcionamento constante em tráfego urbano lento, com paradas e partidas excessivas.

- Serviços de táxi e similares.

- Viagens frequentes de curta distância, sem que o motor alcance a temperatura de funcionamento normal.

- Viagens longas em estradas de terra e/ou areia (estradas irregulares, com areia ou lama excessiva).

- Funcionamento prolongado em marcha lenta.

- Quando o veículo permanece parado por mais de dois dias com frequência.

\* O Plano de manutenção preventiva se encontra discriminado neste Manual do Proprietário, sendo aqui mencionado em virtude de sua vinculação com o processo de garantia. Ressaltamos que este Plano aplica-se a veículos que trabalham em condições normais de funcionamento. Veículos que trabalham em condições severas requerem uma redução proporcional da quilometragem indicada.

## Certificado de garantia internacional

A General Motors do Brasil, procurando sempre maneiras melhores de servir seus clientes, conta com um programa de cobertura de garantia para alguns países da América do Sul. Assim, se o veículo se encontrar ainda dentro do período de garantia, a Rede de Concessionárias dos países participantes oferecerão serviços sem nenhum custo.

Os países participantes deste programa são Argentina, Paraguai e Uruguai.

Para aproveitar os direitos da sua garantia nos países mencionados acima, todos os procedimentos listados nas seções "Garantia limitada do veículo novo" e "Visão rápida da cobertura da garantia" devem ser cumpridos.

As revisões de Manutenção Preventiva devem ser executadas em Concessionárias localizadas em território brasileiro.

## Garantia do veículo

A Rede de Concessionárias ou Oficinas Autorizadas Chevrolet concede ao proprietário de um veículo Chevrolet, os seguintes direitos:

**Garantia:** De acordo com os termos do respectivo certificado inserido neste Manual.

Revisão de manutenção preventiva:

Uma delas é executada antes da entrega do veículo e a outra é executada no final do primeiro ano de uso ou a 10.000 km (o que ocorrer primeiro), sem nenhum custo para o proprietário (à exceção dos itens normais de desgaste – ver as instruções em "Garantia limitada de peças e acessórios"). A primeira revisão especial será executada na Rede de Concessionárias ou Oficinas Autorizadas Chevrolet, mediante a apresentação do cupom encontrado no final desta seção, e respeitados os limites de quilometragem indicados (veja as instruções em "Garantia limitada do veículo novo").

Assistência técnica: Na seção "Informações ao cliente", no final deste manual, encontram-se o procedimento garantido

para sua satisfação em tratamento e esclarecimento de dúvidas na Concessionária ou Oficina Autorizada Chevrolet.

**Orientação:** Na entrega de um automóvel novo, sobre:

- A. Itens de responsabilidade do proprietário, regras e termos da garantia.
- B. Manutenção preventiva.
- C. Uso correto dos comandos, dos indicadores e dos acessórios do veículo.

Para adquirir estes direitos, é necessário:

1. Que a Concessionária vendedora preencha corretamente a Nota Fiscal de Venda, um documento que concede a garantia oferecida pela General Motors do Brasil Ltda.
2. O preenchimento correto do Quadro de identificação do proprietário, que pode ser encontrado no final deste manual. Certifique-se de que a Concessionária onde adquiriu seu veículo assine, date e carimbe o Quadro para que você tenha seus direitos assegurados em qualquer Concessionária ou Oficina Autorizada Chevrolet.

## Mensagem importante aos proprietários...

Para poder usufruir da garantia oferecida pela General Motors do Brasil Ltda. para o veículo, o proprietário deverá observar com atenção as instruções aqui indicadas, relativas à manutenção do veículo.

Durante a vigência desta garantia, as revisões de manutenção preventiva previstas no Plano de Manutenção Preventiva contido neste Manual do Proprietário deverão, obrigatoriamente, ser executadas em uma Concessionária ou Oficina Autorizada Chevrolet.

## Visão rápida da cobertura da garantia

Não existem quaisquer garantias com relação ao veículo adquirido, expressas ou inferidas, declaradas pela Concessionária na condição de vendedora e prestadora de serviços, ou pela General Motors do Brasil Ltda., na condição de fabricante ou importadora, a não ser aquelas contra defeitos de material ou de manufatura estabelecidas no presente Termo de Garantia. Toda e qualquer reclamação do comprador quanto a falhas, defeitos e omissões verificados no veículo, durante a vigência desta garantia, somente será atendida mediante a apresentação da nota fiscal respectiva emitida pela Rede de Concessionárias, junto com o Manual do Proprietário preenchido corretamente, sendo estes os únicos documentos competentes para assegurar o atendimento, com exclusão de qualquer outro.

A General Motors do Brasil Ltda., garante que cada veículo novo de sua fabricação ou importação e entregue ao primeiro comprador por uma Concessio-

nária Chevrolet, incluindo todo o equipamento e acessórios nele instalados na fábrica, é isento de defeitos de material ou de manufatura, em condições normais de uso, transferindo-se automaticamente todos os direitos cobertos por esta garantia, no caso de o veículo vir a ser revendido, ao(s) proprietário(s) subsequente(s), até o término do prazo previsto neste termo.

A obrigação da General Motors do Brasil Ltda. limita-se ao conserto ou substituição de quaisquer peças que, dentro do período normal da Garantia a que aludem estes Termos, conforme a discriminação observada no tópico abaixo, sejam devolvidas a uma Concessionária ou Oficina Autorizada Chevrolet, em seu estabelecimento comercial, e cuja inspeção revele satisfatoriamente a existência do defeito reclamado.

O conserto ou substituição das peças defeituosas, de acordo com esta Garantia, será feito pela Concessionária ou Oficina Autorizada Chevrolet, sem débito das peças e mão-de-obra por ela empregadas.

A presente garantia inclui as garantias legais e a garantia contratual, e é concedida nas seguintes situações:

- A. 24 meses ao comprador, se pessoa física ou jurídica, que use o veículo como destinatário final, à exceção daqueles que usem o veículo para serviços de transporte remunerado de pessoas ou bens; e
- B. 12 meses ou 50.000 km, o que ocorrer primeiramente, ao comprador, pessoa jurídica, que use o veículo para seu próprio negócio ou produção, ou ao comprador, pessoa física, que use o veículo em serviços de transporte remunerados de pessoas ou bens.

Os termos desta garantia não se aplicam nos seguintes casos:

- A um veículo Chevrolet submetido a uso incorreto, negligência ou acidente;
- A um veículo reparado ou modificado fora da Rede de Concessionárias ou Oficinas Autorizadas Chevrolet, de modo que, no julgamento do fabricante, tenha seu

desempenho e sua segurança afetados negativamente;

- A serviço de manutenção regular (como: ajuste do motor, limpeza do sistema de combustível, alinhamento da direção, balanceamento das rodas e ajustes dos freios e da embreagem);
- Substituição de itens de manutenção normal (como: velas de ignição, filtros, correias, escovas do alternador e do motor de partida, discos e pastilhas de freio, sistema da embreagem (platô, discos e rolamentos), buchas da suspensão, amortecedores, rolamentos de uso geral e vedadores), quando tal reposição seja executada junto com serviços de manutenção regulares;
- Desgaste normal de itens de estofamentos e de guarnições, devido a desgaste ou a exposição a intempéries.

Esta garantia substitui definitivamente quaisquer outras garantias, expressas ou inferidas, incluindo quaisquer garantias implícitas quanto à comercialização

ou adequação do veículo para um fim específico, e quaisquer outras obrigações ou responsabilidade por parte do fabricante.

A General Motors do Brasil Ltda. reserva-se o direito de modificar as especificações ou de introduzir melhorias nos veículos, a qualquer momento, sem incorrer na obrigação de executar os mesmos procedimentos para veículos vendidos anteriormente.

## Garantia limitada do veículo novo

- 1. Preparação antes da entrega:** Para certificar-se de obter a máxima satisfação com o veículo novo, a Concessionária vendedora submeteu o veículo a uma revisão de entrega cuidadosa, de acordo com o programa de inspeção de veículos novos, como recomendado pelo fabricante.
- 2. Identificação do proprietário:** O Quadro de identificação do veículo e do proprietário, que pode ser encontrado no final deste manual, preenchido de maneira correta e assinado pela Concessionária vendedora, é usado para apresentar o proprietário à Rede de Concessionárias ou Oficinas Autorizadas em todo o território nacional e, junto com a Nota Fiscal de Venda, emitida pela Concessionária vendedora, permite receber todos os serviços indicados nestas regras.
- 3. Garantia:** De acordo com os termos da garantia indicados, o proprietário receberá os serviços cobertos pela garantia na Rede de Concessionárias ou Oficinas Autorizadas Chevrolet.
- 4. Primeira revisão (Especial) do Plano de manutenção preventiva relacionada a um ano de uso ou 10.000 km:** O cupom correspondente autoriza o proprietário a receber todos os serviços correspondentes, em qualquer Concessionária ou Oficina Autorizada Chevrolet, apresentando o Manual do proprietário. A 1ª revisão deve ser executada dentro de 12 meses a partir da data da venda ao primeiro comprador, com uma tolerância de 30 dias a mais ou a menos, ou dentro da faixa de 9.000 a 11.000 km, o que ocorrer primeiro. A mão-de-obra é gratuita para o proprietário, que é responsável somente pelos custos relacionados aos itens de desgaste normal (ver instruções detalhadas em "Garantia limitada de peças e acessórios").
- 5. É responsabilidade do proprietário:** proporcionar manutenção apropriada para o veículo, o que não somente reduz os custos operacionais, mas também ajuda a impedir mau funcionamento devido a negligência, que não é coberto pela garantia. Assim, para a própria proteção do proprietário, procurar sempre a Rede de Concessionárias ou as Oficinas Autorizadas Chevrolet para executar a revisão programada, como descrito no Plano de manutenção preventiva, porque a garantia somente será aplicável com a apresentação do Manual do Proprietário, com todos os quadros correspondentes das revisões devidamente preenchidos de maneira correta e assinados pela Rede de Concessionárias ou Oficinas Autorizadas Chevrolet que executar os serviços.

## Garantia limitada de peças e acessórios

### Itens e serviços não cobertos pela Garantia

Para os itens previstos na primeira revisão de Manutenção Preventiva, a mão-de-obra de verificação é gratuita, desde que seja executada dentro do período de garantia ou da quilometragem estipulada como indicado nas regras da garantia, à exceção das despesas, incluindo-se as de mão-de-obra, relacionadas aos itens normais de desgaste, danos e outras falhas de funcionamento causados por terceiros.

Os itens e os serviços contidos nesta categoria são descritos abaixo:

- Óleos e fluidos em geral
- Filtros em geral
- Serviços relacionados ao Plano de manutenção preventiva
- Vidros

### Peças e componentes com desgaste natural

Algumas peças podem sofrer desgaste natural (em níveis diferentes), de acordo com a operação à qual se submete o veículo, e são cobertas pela garantia legal por um período de 90 dias em relação a defeitos de fabricação, a partir da data da compra do veículo. Em caso de defeito de fabricação (após confirmação de que não foram sujeitos a uso abusivo), as peças serão substituídas. Em qualquer outra situação, a substituição seguirá a orientação específica do fabricante, e todas as despesas serão de responsabilidade do proprietário.

São elas:

- Buchas da suspensão
- Sistema da embreagem (platô, discos e rolamentos)
- Discos de freio
- Pastilhas de freio
- Amortecedores
- Rolamentos em geral
- Vedadores em geral
- Velas de ignição

- Fusíveis
- Lâmpadas
- Palhetas dos limpadores dos vidros
- Pneus
- Correias
- Escovas do alternador e motor de partida.





## Índice alfabético

### A

- Abastecimento do tanque .... 10 – 37
- Abastecer o recipiente portátil de combustível ..... 10 – 39
- Acessórios Chevrolet ..... 11 – 2
- Ajuste do apoio de cabeça ..... 2 – 6
- Ajuste dos bancos ..... 2 – 5
- Ajustes do espelho ..... 2 – 6
- Ajustes do volante de direção ..... 2 – 7, 5 – 1
- Amaciamento do veículo novo ..... 10 – 12
- Armazenamento do veículo ... 11 – 4
- Assistência de freio ..... 10 – 27

### B

- Bancos aquecidos ..... 2 – 5
- Bancos dianteiros ..... 4 – 2
- Bancos elétricos ..... 2 – 5
- Bateria ..... 11 – 25
- Bloco de fusíveis no compartimento do motor ..... 11 – 35
- Bloco de fusíveis no compartimento traseiro ..... 11 – 38
- Bloco de fusíveis no painel de instrumentos ..... 11 – 37

### C

- Cancelamento da partida remota ..... 2 – 4
- Capô do Motor ..... 11 – 6
- Centro de Informações ao Motorista ..... 5 – 20, 2 – 13
- Certificado de garantia e plano de manutenção preventiva\* ... 13 – 1
- Certificado de garantia internacional ..... 13 – 3
- Chave com controle remoto ..... 2 – 3
- Chaves ..... 3 – 1
- Cinto de segurança ..... 2 – 16, 4 – 6
- Cobertura do motor ..... 11 – 9
- Combustível ..... 10 – 36
- Como dirigir para obter o melhor consumo de combustível .... 2 – 16
- Como utilizar este manual ..... 1 – 2
- Compartimentos de cargas .... 4 – 27
- Condução defensiva ..... 10 – 1
- Condução e operação ..... 10 – 1
- Conectar um dispositivo Bluetooth® ..... 7 – 16
- Configurações de áudio ..... 7 – 5
- Configurações do sistema ..... 7 – 7
- Conforto e conveniência ..... 7 – 1
- Conjunto do painel de instrumentos ..... 5 – 5

Controle de um veículo .....	10 – 2
Controle de velocidade de cruzeiro .....	10 – 32
Controle de volume .....	7 – 3
Controles de temperatura ..	2 – 9, 8 – 1
Controles do volante de direção .....	2 – 11, 5 – 1
Conversões e instalação de complementos .....	10 – 39
Cuidados com a aparência .....	11 – 58
Cuidados com o veículo .....	11 – 1

**D**

Desempenho e manutenção ..	2 – 14
Destramento do porta-malas ..	2 – 5
Dimensões gerais do veículo .....	9 – 2
Direção assistida .....	10 – 3
Dirigir em trechos alagados .....	10 – 5
Dirigir sob o efeito de bebida alcoólica .....	10 – 2
Dispositivo antifurto .....	7 – 1
Dispositivos auxiliares .....	7 – 13
Dispositivos de áudio portáteis ..	2 – 11
Dispositivos de iluminação .....	6 – 6

**E**

Energia retida para os acessórios (RAP) .....	10 – 15
Escapamento do motor .....	10 – 20
Especificações técnicas .....	9 – 1
Espelhos externos .....	3 – 11
Espelhos internos .....	3 – 12
Estacionar sobre objetos inflamáveis .....	10 – 20
Estradas em aclives e montanhas .....	10 – 7

**F**

Faróis de neblina .....	11 – 32
Faróis, sinalizadores de direção dianteiros e lanternas de estacionamento .....	11 – 30
Ficha técnica .....	9 – 3
Filtro de ar do motor/Elemento do filtro .....	11 – 14
Fluido da direção hidráulica/ assistida .....	11 – 22
Fluido da transmissão automática .....	11 – 14
Fluido de freio .....	11 – 24
Fluido do lavador .....	11 – 23
Freio de estacionamento .....	10 – 27

Freios .....	10 – 26, 11 – 23
Frenagem .....	10 – 2
Funcionamento do veículo estacionado .....	10 – 21
Fusíveis e protetores de circuito .....	11 – 34

**G**

Garantia do veículo .....	13 – 3
Garantia limitada de peças e acessórios .....	13 – 7
Garantia limitada do veículo novo .....	13 – 6

**H**

Head-Up Display (HUD) (Mostrador superior) .....	5 – 23
Hipnose da estrada .....	10 – 6
Hodômetro .....	5 – 6
Hodômetro parcial .....	5 – 6

**I**

Identificações do veículo .....	9 – 1
Imobilizador .....	3 – 10
Indicador de status do airbag do passageiro .....	5 – 11

INFOCARD .....	3 – 2
Informações gerais.....	12 – 4
Informações iniciais quanto à condução .....	2 – 3
Informações sobre emissões ..	11 – 5
Introdução .....	1 – 2

## K

Kit de vedante para pneu e compressor .....	2 – 15
--	--------

## L

Lâmpada de pressão de óleo do motor.....	5 – 18
Lâmpada de pressão dos pneus .....	5 – 17
Lâmpada do sistema de controle de tração (TCS) OFF/StabiliTrak® Desligado .....	5 – 17
Lâmpada indicadora das lanternas traseiras.....	5 – 19
Lâmpada indicadora de falha..	5 – 12
Lâmpadas indicadoras e de iluminação.....	11 – 33
Lanterna da placa de licença	11 – 33
Lanternas traseiras, sinalizadores de direção, e lanternas de freio	11 – 32
Lembretes do cinto de segurança .....	5 – 10

Limites de carga do veículo ...	10 – 8
Limpador/lavador do para-brisa .....	2 – 8, 5 – 2
Líquido de arrefecimento do motor .....	11 – 16
Luz de advertência do sistema de freio.....	5 – 14
Luz de advertência do sistema de freio antiblocante (ABS).....	5 – 15
Luz do controle de tração OFF.	5 – 16
Luz do farol de neblina.....	5 – 19
Luz do imobilizador .....	5 – 18
Luz do sistema de carga.....	5 – 12
Luz do sistema de controle de tração (TCS)/StabiliTrak® .....	5 – 16
Luzes .....	6 – 1
Luzes externas.....	2 – 8, 6 – 1
Luzes internas.....	2 – 7, 6 – 6
Luzes para uso diurno (DRL)	11 – 31

## M

Medidor de combustível.....	5 – 6
Medidor de pressão de óleo do motor .....	5 – 7
Medidor de temperatura da transmissão .....	5 – 8
Medidor de temperatura do líquido de arrefecimento do motor ...	5 – 8

Medidor de temperatura do óleo do motor.....	5 – 8
Medidor da voltagem da bateria ..	5 – 9
Mensagens do veículo .....	5 – 27
Modo de dirigir em competições .....	10 – 31
Mostradores de informação ...	5 – 20
Mudança para a posição P (Parado) .....	10 – 16
Mudança por toque no modo manual .....	10 – 24

## O

Óleo do motor .....	11 – 9
Operação controle remoto .....	3 – 2
Operação .....	7 – 3

## P

Painel de instrumentos .....	2 – 1
Partida do motor .....	10 – 15
Partida remota do veículo .....	2 – 4
Perigo, atenção e cuidado .....	1 – 3
Personalização do veículo .....	2 – 13, 5 – 35
Posições da ignição .....	10 – 13
Prevenção de danos aos componentes eletrônicos..	11 – 27
Proteção do veículo .....	3 – 8

**Q**

Quadro de informações do veículo ..... 1 – 2

**R**

Rádio ..... 7 – 8  
 Recobramento ..... 2 – 14, 11 – 58  
 Reciclagem obrigatória da bateria ..... 11 – 26  
 Rede de Concessionárias ou Oficinas Autorizadas Chevrolet ..... 11 – 3  
 Relógio ..... 5 – 3  
 Retornar à pista ..... 10 – 4  
 Rodas e pneus ..... 11 – 40

**S**

Sair da posição P (Parado) .. 10 – 18  
 Se o veículo atolar ..... 10 – 7  
 Selecionar uma opção do menu. 7 – 4  
 Sistema airbag ..... 4 – 13  
 Sistema da vida do óleo do motor ..... 2 – 15, 11 – 12  
 Sistema de airbag dianteiro ... 4 – 16  
 Sistema de airbag lateral e de cortina ..... 4 – 17

Sistema de arrefecimento . 11 – 15  
 Sistema de detecção de objetos ..... 2 – 13, 10 – 34  
 Sistema de limitação de giro do eixo traseiro ..... 10 – 31  
 Sistema StabiliTrak® (Sistema eletrônico de controle de estabilidade) ..... 10 – 29  
 Sistemas de áudio ..... 7 – 11  
 Sistemas de controle de condução ..... 10 – 28  
 Sistema de controle de velocidade de cruzeiro ..... 2 – 12  
 Sistema de menu ..... 7 – 4  
 Sistema de monitoramento de pneus ..... 2 – 15  
 Sistemas de controle de temperatura ..... 8 – 1  
 Sistemas de proteção infantil. 4 – 22  
 Sistema de sensoramento do airbag do passageiro ..... 2 – 6  
 Sistema elétrico ..... 11 – 34  
 Sistema StabiliTrak® ..... 2 – 14  
 Substituição de palhetas do limpador ..... 11 – 29  
 Superaquecimento do motor 11 – 20

**T**

Tacômetro ..... 5 – 6  
 Tomadas de energia elétrica . 2 – 14  
 Transmissão ..... 2 – 10  
 Transmissão automática ..... 10 – 22  
 Travas das portas ..... 2 – 4  
 Travas elétricas das portas ..... 2 – 4

**V**

Velocímetro ..... 5 – 6  
 Verificação da função controle de bloqueio de mudança na transmissão automática .... 11 – 28  
 Verificação de bloqueio da transmissão na ignição ..... 11 – 28  
 Verificação do interruptor do motor de partida ..... 11 – 27  
 Verificação do mecanismo do freio de estacionamento e P (Parado) ..... 11 – 28  
 Verificações no veículo ..... 11 – 6  
 Vidros ..... 3 – 12  
 Visão geral ..... 7 – 2  
 Visão geral do compartimento do motor ..... 11 – 8  
 Visão rápida da cobertura da garantia ..... 13 – 4

## Quadro de Controle das Revisões

### Instruções para uso

A Concessionária executante do trabalho deverá carimbar e aplicar o visto no quadro correspondente a cada revisão que efetuar, indicando a quilometragem, o nº da O.S. e a data em que o serviço foi executado.

### Revisão de Entrega

Data: ..... / ..... / .....

Carimbo Concessionária

O. S.: ..... km: .....

### 1ª Revisão Especial aos 10.000 km

Data: ..... / ..... / .....

Carimbo Concessionária

O. S.: ..... km: .....

### 2ª Revisão aos 20.000 km

Data: ..... / ..... / .....

Carimbo Concessionária

O. S.: ..... km: .....

### 3ª Revisão aos 30.000 km

Data: ..... / ..... / .....

Carimbo Concessionária

O. S.: ..... km: .....

### 4ª Revisão aos 40.000 km

Data: ..... / ..... / .....

Carimbo Concessionária

O. S.: ..... km: .....

### 5ª Revisão aos 50.000 km

Data: ..... / ..... / .....

Carimbo Concessionária

O. S.: ..... km: .....

### 6ª Revisão aos 60.000 km

Data: ..... / ..... / .....

Carimbo Concessionária

O. S.: ..... km: .....

### 7ª Revisão aos 70.000 km

Data: ..... / ..... / .....

Carimbo Concessionária

O. S.: ..... km: .....

## Quadro de Controle das Revisões

### 8ª Revisão aos 80.000 km

Data: ..... / ..... / .....

Carimbo Concessionária

O. S.: ..... km: .....

### 9ª Revisão aos 90.000 km

Data: ..... / ..... / .....

Carimbo Concessionária

O. S.: ..... km: .....

### 10ª Revisão aos 100.000 km

Data: ..... / ..... / .....

Carimbo Concessionária

O. S.: ..... km: .....

### 11ª Revisão aos 110.000 km

Data: ..... / ..... / .....

Carimbo Concessionária

O. S.: ..... km: .....

### 12ª Revisão aos 120.000 km

Data: ..... / ..... / .....

Carimbo Concessionária

O. S.: ..... km: .....

### 13ª Revisão aos 130.000 km

Data: ..... / ..... / .....

Carimbo Concessionária

O. S.: ..... km: .....

### 14ª Revisão aos 140.000 km

Data: ..... / ..... / .....

Carimbo Concessionária

O. S.: ..... km: .....

### 15ª Revisão aos 150.000 km

Data: ..... / ..... / .....

Carimbo Concessionária

O. S.: ..... km: .....

### 16ª Revisão aos 160.000 km

Data: ..... / ..... / .....

Carimbo Concessionária

O. S.: ..... km: .....

## Quadro de Controle das Trocas de Óleo do Motor

### Instruções para uso

A troca do óleo lubrificante é extremamente importante para o bom funcionamento do motor pois, dentre outros fatores, contribui decisivamente para sua maior durabilidade. E é por isso que a General Motors do Brasil Ltda., recomenda que sejam seguidas as orientações contidas neste manual. As Concessionárias e Oficinas Autorizadas Chevrolet estão preparadas para promover o gerenciamento do plano de lubrificação de seu veículo, segundo os padrões e normas técnicas estabelecidos pela General Motors do Brasil Ltda. Para tanto, cada troca de óleo realizada nas Concessionárias Chevrolet será indicada nos campos ao lado, relativos ao Plano de Lubrificação. Este procedimento permite um acompanhamento do histórico das trocas de óleo efetuadas em seu veículo. A General Motors do Brasil Ltda. acredita que desta forma estará colaborando para um melhor desempenho do motor do seu veículo, prolongando sua vida útil e, assim, contribuindo para proteger e valorizar o patrimônio de seus consumidores.

### Troca de Óleo aos 5.000

Data: ..... / ..... / .....

Carimbo Concessionária

O. S.: ..... km: .....

### Troca de Óleo aos 10.000

Data: ..... / ..... / .....

Carimbo Concessionária

O. S.: ..... km: .....

### Troca de Óleo aos 15.000

Data: ..... / ..... / .....

Carimbo Concessionária

O. S.: ..... km: .....

### Troca de Óleo aos 20.000

Data: ..... / ..... / .....

Carimbo Concessionária

O. S.: ..... km: .....

### Troca de Óleo aos 25.000

Data: ..... / ..... / .....

Carimbo Concessionária

O. S.: ..... km: .....

### Troca de Óleo aos 30.000

Data: ..... / ..... / .....

Carimbo Concessionária

O. S.: ..... km: .....

### Troca de Óleo aos 35.000

Data: ..... / ..... / .....

Carimbo Concessionária

O. S.: ..... km: .....



## Quadro de Controle das Trocas de Óleo do Motor

### Troca de Óleo aos 40.000

Data: ..... / ..... / .....

Carimbo Concessionária

O. S.: ..... km: .....

### Troca de Óleo aos 45.000

Data: ..... / ..... / .....

Carimbo Concessionária

O. S.: ..... km: .....

### Troca de Óleo aos 50.000

Data: ..... / ..... / .....

Carimbo Concessionária

O. S.: ..... km: .....

### Troca de Óleo aos 55.000

Data: ..... / ..... / .....

Carimbo Concessionária

O. S.: ..... km: .....

### Troca de Óleo aos 60.000

Data: ..... / ..... / .....

Carimbo Concessionária

O. S.: ..... km: .....

### Troca de Óleo aos 65.000

Data: ..... / ..... / .....

Carimbo Concessionária

O. S.: ..... km: .....

### Troca de Óleo aos 70.000

Data: ..... / ..... / .....

Carimbo Concessionária

O. S.: ..... km: .....

### Troca de Óleo aos 75.000

Data: ..... / ..... / .....

Carimbo Concessionária

O. S.: ..... km: .....

### Troca de Óleo aos 80.000

Data: ..... / ..... / .....

Carimbo Concessionária

O. S.: ..... km: .....

## 1º REVISÃO (ESPECIAL)

### VEÍCULO VIN

Proprietário: .....

Executada aos: ..... km      Data: ...../...../.....

Concessionária: .....

Cidade: .....      Estado: .....

Declaro ter sido atendido quanto aos serviços de revisão especial previstos no "Plano de Manutenção Preventiva" deste Manual.

1ª VIA

.....  
Assinatura do proprietário

Sr. Concessionário Vendedor:

Este cupom é comprovante de que a Revisão Especial foi executada a contento. Portanto, em seu interesse, peça ao cliente para assiná-lo e guardê-lo em seu arquivo.

Os serviços correspondentes a esta revisão estão indicados no "Plano de Manutenção Preventiva", deste Manual.

**IMPORTANTE:** Caso o veículo atendido tenha sido vendido por outra Concessionária, envie-lhe a 1ª via deste cupom e guarde a 2ª, como comprovante.

## 1ª REVISÃO (ESPECIAL)

**VEÍCULO VIN**

Proprietário: .....

Executada aos: ..... km      Data: ..... /..... /.....

Concessionária: .....

Cidade: .....      Estado: .....

Declaro ter sido atendido quanto aos serviços de revisão especial previstos no "Plano de Manutenção Preventiva" deste Manual.

.....  
**2ª VIA**

.....  
**Assinatura do proprietário**

Sr. Concessionário Vendedor:

Vimos informar a V. Sa. que executamos os serviços de Revisão Especial ao término do primeiro ano de uso ou aos 10 000 km (o que ocorreu primeiro) no veículo identificado no verso, pelo que lhe solicitamos, através deste, providenciar o correspondente reembolso.

Atenciosamente,

Carimbo da  
Concessionária  
Atendadora

.....  
Assinatura da Concessionária Atendadora

## Termo de Recebimento e Ciência

Declaro por intermédio do presente que recebi da Concessionária \_\_\_\_\_  
\_\_\_\_\_ o Manual do Proprietário e toda a literatura  
de porta-luvas relativos ao veículo modelo \_\_\_\_\_  
\_\_\_\_\_, chassi \_\_\_\_\_, que adquiri  
nesta data.

Declaro também que li e estou ciente dos termos e condições constantes do Certificado de Garantia, Folheto de Condições Gerais do Chevrolet *Road Service* e demais literaturas de porta-luvas.

Local: \_\_\_\_\_ Data: \_\_\_\_ / \_\_\_\_ / \_\_\_\_

Nome do comprador: \_\_\_\_\_

R.G. ou C.P.F. \_\_\_\_\_

Endereço: \_\_\_\_\_

Telefone: ( \_\_\_\_\_ ) \_\_\_\_\_

Assinatura: \_\_\_\_\_



## QUADRO DE IDENTIFICAÇÃO DO PROPRIETÁRIO

NÚMERO DE SÉRIE DO VEÍCULO

DATA DA VENDA

VALIDADE DA GARANTIA

DE

À

OU

KM

NOME DO 1º PROPRIETÁRIO

NOME DO 2º PROPRIETÁRIO

NOME DO 3º PROPRIETÁRIO

FINALIDADE DE UTILIZAÇÃO

Destinatário final

Comercial

VELOCÍMETRO SUBSTITUÍDO EM

COM

KM

Carimbo da  
Concessionária

CONCESSIONÁRIA VENDEDORA

Nº

ENDEREÇO

CEP

CIDADE

ESTADO

C.G.C.

INSCR. EST.

TELEFONE

NOTA FISCAL DE VENDA

DATA

ASSINATURA

